

The background of the cover is a green-to-yellow gradient. Overlaid on this is a white wireframe illustration of a cityscape, viewed from an elevated perspective. The buildings are represented by simple lines, showing their outlines and some internal details like windows and roofs. A large, vertical, rounded rectangular shape is superimposed over the center of the cityscape, containing the title text.

Urbanistični terminološki slovar

A
B
C
Č
D
E
F
G
H
I
J
K
L
M
N
O
P
Q
R
S
Š
T
V
W
X
Y
Z
Ž

Urbanistični terminološki slovar

Zbirka Slovarji

Urednik zbirke: Marko Snoj

Zbirka Urbani izziv – publikacije

Urednik zbirke: Boštjan Kerbler

Urbanistični terminološki slovar

www.fran.si

Uredniki in glavni avtorji

Breda Mihelič, Marjeta Humar in Matej Nikšič

Avtorji za posamezna področja

Boštjan Cotič, Barbara Černič Mali,
Damjana Gantar, Barbara Goličnik Marušič,
Nina Goršič, Andrej Gulič, Boštjan Kerbler,
Naja Marot, Breda Mihelič, Luka Mladenovič,
Sabina Mujkič, Barbara Mušič, Matej Nikšič,
Sergeja Praper Gulič, Lea Ružič, Richard Sendi,
Vesna Slabe, Mojmir Slaček, Mojca Šašek Divjak,
Ina Šuklje Erjavec, Nataša Viršek Ravbar,
Vlasta Vodeb, Franc Zakrajšek

Angleški ustrezniki

Avtorji in Ivan Stanič

Pregled angleških ustreznikov

Mitja Trojar

Recenzenta

Ivan Marušič in Andrej Pogačnik

Recenzenti za posamezna področja

Danijel Boldin, Vlasta Cvar, Andrej Černigoj,
Saša Galonja, Pavel Gantar, Mojca Golobič,
Lojze Gosar, Milena Hazler Papič, Joška Hegler,
Ljubo Lah, Ivo Lavrač, Marjan Lipoglavšek,
Srna Mandić, Matej Ogrin, Jelka Pirkovič,
Renata Resnik, Ivan Stanič, Andrej Udovč,
Domen Zupančič

Terminografski pregled

Tanja Fajfar, Mateja Jemec Tomazin,
Mitja Trojar, Mojca Žagar Karer

Terminografska obdelava in vnos podatkov z računalniško aplikacijo SlovarRed 2.1 Tomaža Seliškarja in Borislave Košmrlj - Levačič
Marija Djurovič in Karmen Nemeč

Urejanje literature in virov

Alenka Porenta in Vesna Slabe

Ilustracije

Urša Križman in Damjana Zaviršek Hudnik

Viri fotografij

Arhiv Urbanističnega inštituta Republike Slovenije in Wikimedia Commons

Aksonometrična risba na naslovnici

Evita Lukež

Oblikovalska zasnova naslovnice

Dušan Grobovšek, Idejološka ordinacija

Oblikovanje naslovnice

Nina Goršič in Biba Tominc

Prelom

Simon Atelšek in Igor Bizjak

Izdajatelja

Urbanistični inštitut Republike Slovenije,
zanj Breda Mihelič
in Inštitut za slovenski jezik Frana Ramovša
ZRC SAZU, zanj Marko Snoj

Založnika

Urbanistični inštitut Republike Slovenije, zanj
Breda Mihelič
in Založba ZRC SAZU, zanjo Oto Luthar, glavni
urednik Aleš Pogačnik

Tisk

Garamond, d. o. o.

Naklada

500 izvodov
Prva izdaja, prvi natis

Ljubljana 2015

Urbanistični terminološki slovar

Uredniki in glavni avtorji

Breda Mihelič

Marjeta Humar

Matej Nikšič

Avtorji Urbanističnega terminološkega slovarja bodo hvaležni za morebitne pripombe na naslov:

slovar@uirs.si

Urbanistični inštitut Republike Slovenije

Trnovski pristan 2

1000 Ljubljana

CIP - Kataložni zapis o publikaciji
Narodna in univerzitetna knjižnica, Ljubljana

711(038)=163.6

MIHELIČ, Breda

Urbanistični terminološki slovar / uredniki in glavni avtorji Breda Mihelič, Marjeta Humar, Matej Nikšič ; [avtorji za posamezna področja Boštjan Cotič ... [et al.] ; angleški ustrezniki avtorji in Ivan Stanič ; urejanje literature in virov Alenka Porenta in Vesna Slabe ; ilustracije Urša Križman in Damjana Zaviršek Hudnik]. - 1. izd., 1. natis. - Ljubljana : Urbanistični inštitut Republike Slovenije : Založba ZRC SAZU, 2015. - (Zbirka Slovarji / Založba ZRC, ZRC SAZU, ISSN 2232-3759) (Zbirka Urbani izziv - publikacije)

ISBN 978-961-6390-45-3 (Urbanistični inštitut Republike Slovenije)

ISBN 978-961-254-874-2 (Založba ZRC SAZU)

1. Humar, Marjeta 2. Nikšič, Matej

282607616

Vsebina

Urbanističnemu terminološkemu slovarju na pot	7
Uvodna beseda	11
Vsebina in ureditev Urbanističnega terminološkega slovarja	15
Krajšave in oznake	19
Slovar	21
Angleško-slovenski slovar	191
Kratice	223
Zakonodaja	225
Viri in literatura	229

Urbanističnemu terminološkemu slovarju na pot

Jezik je živ organizem, zato je slovar presek besedja, ki je v tistem času dovolj razvito, uporabljano in jezikovno nesporno, da postane del knjižnega jezika. To velja tudi za terminologijo, ki je še zlasti podvržena spremembam – zaradi novih znanj in dognanj, prevzemanja terminov iz tujih jezikov, pa tudi zaradi zamiranja starih in ne več uporabljenih poimenovanj.

Terminološki slovar s področij urbanizma in prostorskega načrtovanja je v tem trenutku prepotreben pripomoček, saj smo nanj čakali vse od prvega slovarja, ki ga je pripravila Iva Železnikar na Urbanističnem inštitutu Slovenije leta 1975. Žal od takrat mnogi poskusi, da bi prišli do novejšega slovarja, niso doživeli zaključka.

Slovar, ki je pred nami, je še posebej zahtevno delo, saj je stroka urejanja prostora interdisciplinarna in uporablja številne termine s specialnih področij – arhitekture, gradbeništva, krajinske arhitekture, geografije, geodezije, prava, komunalnega gospodarstva, prostorske ekonomije ter sociologije, ekologije, umetnostne zgodovine in informatike – da naštejemo nekaj pomembnejših. Avtorji so s pravo mero vključili tiste termine z drugih specialnih področij, ki se v urejanju prostora največ uporabljajo. Poleg tega je bilo v slovar potrebno vključevati nove pojme, pogosto s poslovenjenjem iz tujih jezikov, zlasti iz angleščine. Avtorji so se izognili skušnjavi, da bi kovali nove, povsem slovenske izraze, saj bi bilo to v današnjem globaliziranem svetu mednarodno znanih in priznanih izrazov povsem neumestno. V terminologijo se v posameznih obdobjih vrinjajo tudi povsem modni, trendovski izrazi, zato je bilo potrebno izluščiti termine, ki imajo trajen pomen, in zavreči tiste, ki so le modna muha.

Tvorci slovarja so vanj vključili tudi naslove temeljnih listin iz urbanizma. Atenska listina, Agenda Habitat in podobni dokumenti so dovolj pomembni, da so jim dali mesto v slovarju in jih razložili.

Kar nekoliko presenetljivo je, da so avtorji vključili številne termine iz veljavne zakonodaje in še nekaj iz zakonske materije polpreteklega obdobja. Tak pristop je dobrodošel, saj pomaga uporabniku, da se znajde v nepregledni množici, lahko celo rečemo zmešnjavi izrazov na področjih prostorskega in okoljskega prava. Pokaže se, da ima le malo tovrstnih terminov daljšo življenjsko dobo, nekateri pa vendarle ostanejo – recimo *urbanistični načrt*, *zazidalni načrt*.

Slovar je obogaten s slikovnim gradivom, ki ilustrira nekatere termine. Posebej koristne so tiste ilustracije, ki jasno prikažejo vsebino v stroki pogosto različno interpretiranih pojmov, na primer: *gradbena meja*, *gradbena linija*, *regulacijska črta* ali pa: *stavbišče*, *stavbno zemljišče*, *funkcionalno zemljišče* itd.

Slovar je izdelan po vseh strokovnih zahtevah terminografske znanosti s kratkimi opisi iztočnic, s sopomenkami, navedbo izrazov, ki imajo obraten, nasproten pomen. Z označbo pravilnega naglaševanja, spola in sklanjatve so odpravljene tudi vse dileme glede uporabe posameznega izraza.

Delo dopolnjuje angleško-slovenski slovar prikazanih strokovnih poimenovanj, kar še poveča uporabnost slovarja. Na ta način bo bralec tuje literature hitro našel ustrezen – in pravilen – slovenski strokovni izraz. Navedba angleških ustreznikov bo uporabnikom olajšala prevajanje ali pa dodatno utemeljila, kaj določeno slovensko poimenovanje pomeni v svetovnem merilu. Kot dodatek slovar navaja obsežno uporabljeno literaturo, zakone, predpise in uredbe, kar je že sam po sebi vreden pregled te materije.

Tako obsežno in kvalitetno delo seveda tudi ni brez manjših pomanjkljivosti. Nekatere specialne stroke so morda preveč zastopane, recimo krajinska arhitektura, druge premalo, recimo statistika. Precej iztočnic je odveč, saj niso splošno uporabne in so le opis neke stvari oziroma pojma z enim ali celo več pridevniki. Nekateri izrazi pa bi si zaslužili mesto v slovarju, kot na primer *alokacija*, *cestni svet*, ali tisti, kjer so pogoste dileme in pojmovne zmede – recimo *last* in *posest*.

Delo lahko ocenimo kot kakovosten strokovni slovar, ki je naši stroki prepotreben in bo zagotovo našel svoje mesto na policah strokovnih knjižnic, birojev, inštitucij državne in občinskih uprav, pa tudi posameznikov – prostorskih in drugih načrtovalcev ter ne nazadnje – študentov.

Prof. dr. Andrej Pogačnik

Urbanistični inštitut Republike Slovenije se je z nalogo, da pripravi slovar strokovnega izrazja (besed in besednih zvez) s področja urbanističnega (prostorskega) načrtovanja, spoprijel že drugič. Prvi urbanistični terminološki slovar so na inštitutu pripravili že leta 1975. Skrb za ustrezno strokovno izrazje na področju urbanističnega in prostorskega načrtovanja je ena od osnovnih nalog osrednjega raziskovalnega inštituta s tega področja. S sedanjo izdajo Urbanističnega terminološkega slovarja Urbanistični inštitut Republike Slovenije izpolnjuje to svojo nalogo. Pri tem ne gre zgolj za novo izdajo slovarja iz leta 1975, temveč za njegovo temeljito prenovu in posodobitev.

Posebna kakovost novega slovarja so grafične dopolnitve definicij – skice in fotografije.

Za praktično uporabnost slovarja so še posebej pomembni angleški prevodi slovenskih besed ali besednih zvez.

Koliko je slovar izčrpen v predstavljanju pojmov s področja urbanističnega in prostorskega načrtovanja? Izrazje, ki je vključeno v slovar, pomeni zelo obsežen nabor ne samo za nekoga, ki ni strokovnjak na področju urbanističnega in prostorskega načrtovanja, temveč tudi za strokovnjaka. Vzemimo za primer besedne zveze s pridevnikom krajinski. Slovar definira kar 23 besednih zvez s tem pridevnikom. Težko bi našli še kakšno besedno zvezo s tem pridevnikom, ki bi jo bilo smiselno pojasniti kot pomensko enoto.

Morda bo kdo kakšno besedo ali besedno zvezo v slovarju tudi pogrešal ali se z definicijo ne bo povsem strinjal. Treba pa je upoštevati, da je področje urbanističnega in prostorskega načrtovanja dokaj dinamično in je v Sloveniji doživelo znatne spremembe skupaj s spremembo političnega sistema. To področje doživlja spremembe tudi v svetu. Prenos strokovnega izrazja iz tujine v domače okolje pa zahteva svoj čas, da se v strokovnem okolju ustrezno razširi in se tudi pomensko ustali.

Prof. dr. Ivan Marušič

Uvodna beseda

Termin urbanizem izhaja iz latinske besede *urbs* (= mesto). Kot ime za novo disciplino, ki se ukvarja z načrtovanjem mest in naselij, je izpeljanko iz te besede – urbanizacija – prvič uporabil španski urbanist Ildefonso Cerdá v svoji knjigi *Teoría General de la Urbanización* (Obča teorija urbanizacije). Ta je izšla leta 1867 kot obrazložitev njegovega projekta za razširitev Barcelone iz leta 1859. V uvodu je Cerdá zapisal: »Bralca želim uvesti v študij nekega povsem novega področja, še nedotaknjenega in deviškega. Ker je v njem vse novo, sem moral iskati in si izmišljati nove besede, ki bi izrazile nove ideje, katerih razlage ni mogoče najti v nobenem slovarju.« (Merlin, Choay, 2005) Cerdá je kot prvi v zgodovini dal urejanju mest znanstveni pomen in ga opredelil kot avtonomno disciplino. Pojem urbanizacija, s katerim je poimenoval proces graditve in urejanja prostora, se je pozneje v poenostavljeni obliki – urbanizem – uveljavil predvsem v Franciji (urbanisme), Italiji (urbanistica), Španiji (urbanismo), medtem ko ga anglosaksonske dežele niso prevzele. Namesto njega uporabljajo termin urbanistično načrtovanje (urban planning), urbanizem pa le redko (npr. v Ameriki) in ga razlagajo zelo ohlapno in nedoločno. Še danes v angleških slovarjih (npr. Oxford, Collins) pojma urbanizem ne najdemo, urbanizacijo (urbanisation) pa razlagajo zelo poenostavljeno kot spreminjanje podeželja v mestu podobna območja. Pač pa francoskemu terminu odgovarja nemška beseda *Städtebau*.

V dvajsetem stoletju se je urbanizem razvil v izrazito kompleksno vedo, ki daleč presega prvotni pomen (teorijo in prakso načrtovanja in urejanja fizičnega prostora), tudi sam termin je dobil širši pomen. Že leta 1980 je Vladimir Mušič v svoji knjigi *Urbanizem: bajke in resničnost* (Mušič, 1980) zapisal, da moramo urbanizem razumeti kot družbeno dejavnost, katere cilj je ustvarjanje ustrežnejšega življenjskega in delovnega okolja, kot ekonomsko in družbeno kategorijo, kot dogovor za estetsko oblikovanje mesta in ne nazadnje kot način življenja v mestu.

Danes urbanizem definiramo kot znanost, umetnost in tehniko prostorskega urejanja človekovih naselbin. Tako ga opredeljuje tudi večina slovarjev, npr. Larousse (2013), ki pravi, da je urbanizem hkrati teorija in praksa, katere izvajanje zahteva tudi pomoč tehnike. Podobno Slovar slovenskega knjižnega jezika urbanizem definira kot dejavnost, ki se ukvarja z načrtovanjem in urejanjem naselij oziroma kot vedo o tej dejavnosti.

Takšna definicija urbanizma kot znanosti, umetnosti in tehnike se pojavlja tudi v strokovni literaturi. Kot znanost se urbanizem uvršča v družboslovje. Vključuje celo vrsto

družboslovnih ved, ki se ukvarjajo z razvojem in raziskovanjem prostora, od arhitekture, geografije, krajinske arhitekture, ekonomije, prava, ekologije, antropologije do politike, sociologije in filozofije.

Kot umetnost in tehnika pa obsega prakse in tehnike urejanja in oblikovanja prostora ter načrtovanja urbanih politik (stanovanja, transport, okolje, gospodarske dejavnosti, trgovina, rekreacija ...). Ukvarja se z načrtovanjem poselitve in z njo povezanih prostorskih ureditev ter določa pogoje za umestitev objektov v prostor. Njegov cilj je trajnostni prostorski razvoj, ki vključuje racionalno rabo prostora in zagotavlja visoko kakovost življenja, močno in konkurenčno gospodarstvo ter zdravo okolje ob upoštevanju javnih koristi varovanja okolja, ohranjanja narave in varovanja kulturne dediščine.

V Sloveniji lahko govorimo o urbanizmu od konca 19. stoletja naprej. Za prvo besedilo v slovenščini, ki je postavilo temelje urbanistične terminologije, velja Fabianijevo poročilo k načrtu Regulacija deželnega stolnega mesta Ljubljane, objavljeno leta 1895 v Ljubljani, v katerem avtor natančno opisuje strukturo mesta z vsemi detajli.

V 20. stoletju je urbanistična stroka v Sloveniji brez bistvenih zaostankov sledila razvoju v tujini in postajala vedno kompleksnejša. V prvih dveh desetletjih 20. stoletja je bilo načrtovanje in urejanje slovenskih mest podrejeno zakonom, ki jih je sprejemala cesarska prestolnica, in tudi terminologija je izhajala iz nemščine (gradnja mest = Städtebau), med obema vojnama, zlasti tik pred drugo svetovno vojno, se je mlajša generacija slovenskih arhitektov začela obračati bolj na zahod in pod vplivom CIAM in Le Corbusiera prevzemala poleg nemških tudi francoske termine (npr. urbanizem = urbanisme), po vojni, še posebno pa v zadnjih desetletjih prejšnjega stoletja in danes, pa se stroka zgleduje predvsem po anglosaksonski in ameriški terminologiji (npr. urbanistično načrtovanje, urbanistično oblikovanje = urban planning, urban design). Strokovni jezik se je torej razvijal in bogatil na različne načine in pobiral pojme iz nemškega, francoskega in angleškega strokovnega besedišča pa tudi iz drugih, povezanih strok, medtem ko so bili le nekateri termini v slovenščini na novo ustvarjeni. V strokovnem jeziku se pogosto uporabljajo tudi tujke ali pa bolj ali manj posrečeni slovenski prevodi tujih terminov.

Vse to povzroča zmedo v terminologiji in nesoglasja tako znotraj stroke kot med strokami, še posebej tistimi, ki imajo daljšo tradicijo in so vsaka zase že razvile bolj kompleksno strokovno terminologijo. Cilj Urbanističnega terminološkega slovarja je zapolniti vrzel v strokovni terminologiji in prispevati k razreševanju terminološke zmede, ki vlada na področju v zakonodaji, načrtovanju in strokovni literaturi in povzroča nesoglasja v stroki ter nerazumevanje in nejasne razlage pomena, ki ga imajo posamezni pojmi.

Zgodovina prizadevanj za urbanistično terminologijo

Sistematično delo za slovenski urbanistični slovar se je začelo v šestdesetih letih prejšnjega stoletja, ko je bil ustanovljen Urbanistični inštitut SRS. Ta je med svoje tekoče naloge uvrstil tudi skrb za razvoj urbanistične terminologije. Že leta 1961 je pripravil prvi osnutek slovarja, ki je obsegal 280 terminov, opremljenih z razlagami in prevodi v angleški jezik. Terminologiji je inštitut namenil tudi posebno rubriko v strokovni reviji *Urbanizem*, ki jo je izdajal med letoma 1963 in 1966.

Leta 1971 je Urbanistični inštitut SRS pod strokovnim vodstvom Ive Železnikar prijavil na razpis Sklada Borisa Kidriča raziskovalno nalogo, katere cilj je bila priprava glosarja urbanističnih pojmov. Obsegal naj bi 500 terminov z razlagami in prevodi v srbohrvaški in angleški jezik. Med delom se je koncept spremenil, ideja o večjezičnem slovarju je bila opuščena, obdelanih pa je bilo več kot 1000 terminov v slovenskem jeziku (Železnikar, 1971).

Urbanistični inštitut SRS je pod vodstvom Ive Železnikar nadaljeval terminološko delo in leta 1975 je bilo obdelanih 2617 gesel z 236 podgesli, pripravljen pa je bil tudi obsežen elaborat, ki je vseboval seznam gesel UDK s področja urbanizma, arhitekture in sorodnih disciplin (Železnikar, 1975). Slovar žal ni bil objavljen in je ostal zgolj v obliki vezanega tipkopisa, bolj ali manj nedostopnega širši javnosti.

Med letoma 1982 in 1983 je Urbanistični inštitut SRS pripravil dva zvezka glosarja za področje urejanja prostora (Mihevc, 1982, in Sterlekar, 1983) z okrog 3000 termini in kriterije, po katerih naj bi kasneje pripravili razlage za 400–800 terminov, vendar je tudi ta projekt ostal le v obliki delovnega gradiva.

Leta 2001 je Urbanistični inštitut RS po naročilu Urada RS za prostorsko planiranje pri Ministrstvu za okolje in prostor pripravil izhodišča za pripravo novega glosarja za področje urbanističnega planiranja (Stanič, 2001), ki pa niso imela ustreznega nadaljevanja.

Leta 2005 se je dela na terminološkem slovarju prostorskega planiranja lotila nova ekipa, sestavljena iz sodelavcev Fakultete za gradbeništvo in geodezijo, Znanstvenoraziskovalnega centra Slovenske akademije znanosti in umetnosti, podjetja ACER, d. o. o., in Urbanističnega inštituta RS. Nosilec projekta, ki sta ga v okviru Ciljnega raziskovalnega programa sofinancirala Javna agencija za raziskovalno dejavnost RS in Ministrstvo za okolje in prostor RS (Prosen, Hudoklin, Perko, 2005), je bil izr. prof. Anton Prosen. Projekt je bil zasnovan zelo ambiciozno in je vključeval strokovnjake iz različnih strok, povezanih s prostorom. Slovarsko obdelanih je bilo 1789 terminov, vendar je tudi ta projekt, ki si je prizadeval kar najširše zajeti področje prostorskega načrtovanja, ostal žal nedokončan.

Vsa ta že več kot petdeset leta potekajoča prizadevanja za izdelavo terminološkega slovarja dokazujejo, kako zelo potreben je in kako ga pogrešamo. Prav zaradi tega se je Urbanistični inštitut RS v letu 2011 ponovno lotil priprave urbanističnega slovarja z novo, mlajšo ekipo, ki si je zadala nalogo, da projekt pripelje do zaključka in slovar izda v knjižni obliki in na spletu.

Koncept Urbanističnega terminološkega slovarja

Pri pripravi slovarja smo želeli nadaljevati delo, ki je bilo opravljeno v zadnjih 50 letih, in ga ustrezno dopolniti in izpopolniti. Vendar se je hitro pokazalo, da bo treba kljub obsežnosti že obstoječega gradiva projekt zastaviti bolj ali manj na novo. Urbanizem je relativno mlada veda, vendar se izjemno hitro razvija in spreminja, to pa se seveda odraža tudi v terminologiji. Ko smo se lotili pregleda vseh dosedanjih osnutkov slovarjev, smo ugotovili, da velik del terminov danes ni več ustrezen, saj se je od prvih začetkov večkrat spremenila zakonodaja, pa tudi sam predmet, cilji in naloge urbanizma so danes precej drugačni. Zato je bilo treba koncept postaviti na novo.

Pri pripravi slovarja smo si zastavili 3 temeljna vprašanja: kakšen tip slovarja želimo, kaj je naše specifično strokovno področje in katere termine želimo vključiti.

1. Glede tipa slovarja smo morali najprej potegniti ločnico in ga razmejiti od enciklopedije (ki bi zajela najširše gradivo z razlagalnimi članki) in leksikona (po vsebini enako obsežnega, vendar z bolj sežetimi razlagami). Odločili smo se za terminološki slovar, ki je omejen zgolj na strokovno besedišče, to pomeni, da so izpuščena imena oseb, krajev, spomenikov itd.
2. Na drugo vprašanje, kaj je naše specifično strokovno področje, smo si odgovorili z natančno definicijo urbanizma kot stroke: urbanizem smo v skladu z današnjo doktrino opredelili kot znanost, umetnost in tehniko in natančno definirali njegovo strokovno področje, izhodišča in cilje.
3. Na tretje vprašanje, katere termine želimo vključiti, pa smo se odločili za:
 - termine, ki so izključno urbanistični;
 - termine, ki se uporabljajo v vzporednih disciplinah, vendar so pomembni za urbanizem;
 - splošne izraze v pomenu, ki je pomemben za urbanizem.

Slovarski sestavki vsebujejo tudi angleške ustreznice, če so te splošno uveljavljene v strokovnem jeziku. Za večjo razumljivost posameznih terminov smo nekatera gesla ilustrirali tudi s skicami in fotografijami.

Kako je potekalo delo

Urbanistični terminološki slovar smo skoraj 5 let pripravljali raziskovalci Urbanističnega inštituta RS v sodelovanju s Sekcijo za terminološke slovarje Inštituta za slovenski jezik Frana Ramovša ZRC SAZU. Posamezne področne skupine so najprej pripravile geslovnike in jih nato vsebinsko in slovarsko obdelale skupaj s sodelavko Inštituta. Slovar so pregledali recenzenti za posamezna področja in sodelavci Ministrstva za okolje in prostor.

Doc. dr. Breda Mihelič

Vsebina in ureditev Urbanističnega terminološkega slovarja

1 Urbanistični terminološki slovar prikazuje pojmovni svet slovenskega urbanizma. V njem je prikazanih 2150 strokovnih izrazov s 1932 angleškimi ustrezniki. Angleških ustreznikov je manj kot strokovnih izrazov, ker niso navedeni pri kazalkah (čeprav veljajo tudi zanje) in pri nekaterih strokovnih izrazih, za katere (še) ni angleškega ustreznika ali se ta ne uporablja v mednarodni komunikaciji. Angleški izrazi, ki so bili prevedeni za slovar, sicer pa se ne uporabljajo v angleški strokovni literaturi, so označeni z zvezdico (*).

Izrazje je bilo izbrano iz urbanistične strokovne literature in iz zakonov, predpisov ipd. Pregledani so bili tudi slovarji, ki ob drugem vsebujejo tudi urbanistično izrazje. Seznam upoštevanih del je dodan na koncu.

Urbanizem je povezan z različnimi strokami. To odraža tudi slovar, saj ob ozko urbanističnem vsebuje tudi izrazje naslednjih področij, naštetih po abecedi: arhitektura, demografija, ekonomija, geodezija, geografija, informatika, komunala, krajinska arhitektura, kulturna dediščina, okolje, promet, sociologija ipd. Področja rabe pri posameznih izrazih niso posebej označena.

2 Slovar vsebuje:

- splošno sodobno nelastnoimensko urbanistično izrazje;
- izrazje, vezano na zakone, predpise, navedene v pojasnilu, npr. po Zakonu o prostorskem načrtovanju, 2007;
- izrazje, ki izhaja zlasti iz stare Grčije in se uporablja v sodobnem urbanizmu, npr. agora;
- razmeroma veliko domačih in mednarodno uporabljanih kratic, npr. *CBD*, *CPP* (seznam je naveden na koncu slovarja);
- manjše število lastnih imen, npr. *Nova atenska listina*;
- angleške ustreznike za večji del strokovnih izrazov.

Slovar v glavnem upošteva sodobno izrazje. Del izrazja pa je iz zakonodaje, ki ne velja več, vendar se je in se še razmeroma pogosto uporablja. Da bi uporabnik dobil ustrezno informacijo, ima tak izraz vedno pojasnilo, s katerim zakonom se je uveljavil, kdaj je bil ta izdan in do kdaj je veljal, npr. po Zakonu o urejanju prostora, 2003, do 2007.

Če se je v zakonodaji uveljavil nov izraz, nanj kaže kazalka, npr.:

skúpni prostórski ákt -ega -ega -a m po Zakonu o urejanju prostora, 2003, do 2007 ▶ mèdobčínski prostórski ákt

mèdobčínski prostórski ákt -ega -ega -a m po Zakonu o prostorskem načrtovanju, 2007 prostorski akt, s katerim se določijo prostorske ureditve za več občin
S: skúpni prostórski ákt

3 Slovar je dvodelen. V prvem delu so slovarski sestavki z iztočnico kot izhodiščem, v drugem je iz ustreznikov, navedenih v slovarskih sestavkih, oblikovan angleško-slovenski slovar. Slovar daje, če je glede na rabo mogoče, prednost neprevzetemu izrazju.

4 Slovar prikazuje izrajze v slovarskih sestavkih. Vsak strokovni izraz je iztočnica samostojnega slovarskega sestavka. Iztočnice so eno-, dvo- ali večbesedne in praviloma v ednini. Vse iztočnice so samostalniki ali besedne zveze s samostalniško jedrno besedo.

5 Iztočnice so prikazane kot prvine jezika in poimenovalnega sistema stroke. Slovar navaja naslednje jezikovne podatke: naglas (mesto, kakovost in dolžina), izgovor (ta je naveden, če je zapis različen od izgovora), spol (moški, ženski, srednji), drugosklonska končnica, število (če je iztočnica v množini). Onaglaševanje in zapis se ravnata po Slovenskem pravopisu. Splošnih izgovornih posebnosti slovar ne navaja. Tako npr. pri prebivalstvo ni določeno, kako se izgovarja l.

6 Slovarski sestavki so razvrščeni po abecedi iztočnic.

7 Če ima iztočnica več pomenov, so ti označeni z arabskimi številkami.

8 Vrste slovarskih sestavkov:

- polni (tudi več pomenov),
- kazalke (tudi več pomenov),
- sestavljeni (vedno vsaj dva pomena).

8.1 Najpogosteje uporabljan, strokovno in jezikovno ustrezen izraz je iztočnica polnega slovarskega sestavka, ki je prikazana z jezikovnimi podatki, lahko so navedene kratice, pojasnila, obvezno pa definicija pomena, lahko vsebuje eno ali več sopomenk (S), informativni del, označen kot PRIM., v katerem so navedena poimenovanja, ki so pomensko podobna, temu navadno sledi angleški ustreznik, v razdelku GL tudi pa izrazi, ki vsebujejo iztočnico (besedne zveze, zloženke, sestavljenke).

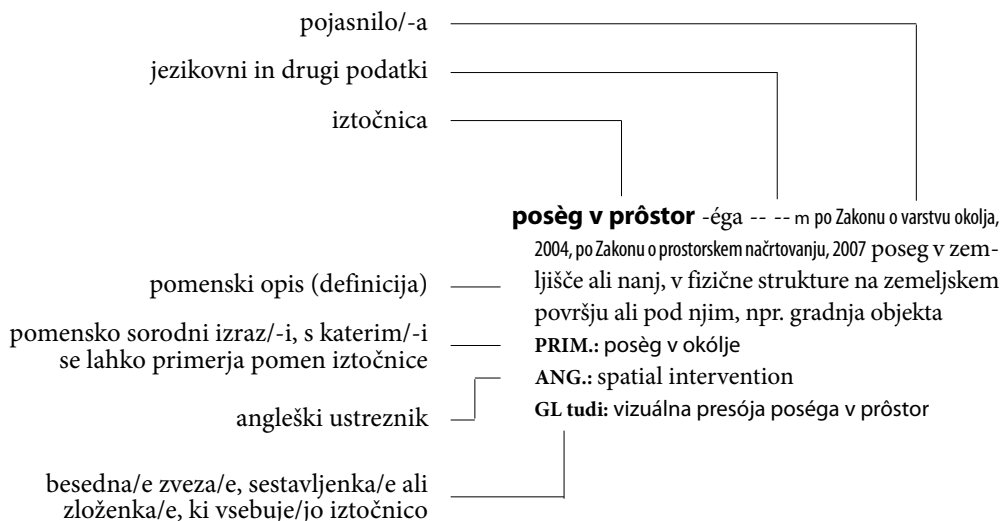
Shema polnega slovarskega sestavka¹

8.2 V slovarju sta uporabljene dve vrsti kazalk:

- usmerjevalne (normativne) in
- informacijske.

Kazalke nimajo angleških ustreznikov. Usmerjevalne kazalke vodijo uporabnika glede na pogostost rabe v stroki in jezikovne značilnosti na pogostejši in jezikovno ustrežnejši izraz, npr.: **karé** karêja m ► zazidálni ótok; **horizontálni gabarít objéкта** -ega -a -- m ► tlórisni gabarít objéкта; **hòstel** -tla m ► mladínski hotél

Informacijske kazalke vodijo uporabnika od angleškega ustreznika k slovenskemu poimenovanju ali od kratice k neokrajšanemu poimenovanju, npr.: **PÍD** PID-a m kratica ► projékt izvedénih dél. Tovrstne kazalke lahko vsebujejo tudi tujejezično razvezavo: **CÍAM** CIAM-a m (fr. Congrès internationaux d'architecture moderne) kratka ► Mednárodni kongrés modérne arhitektúre

¹ Slovarski sestavki navadno ne vsebujejo vseh elementov.

8.3 Sestavljeni slovarski sestavki imajo vsaj dva pomena. Pri prvem je navedena definicija, drugi ima obliko kazalke, npr.:

krajska arhitektúra -e -ež **1.** stroka, ki se ukvarja z načrtovanjem, oblikovanjem in upravljanjem krajine, načrtovanjem prostora, varstvom okolja, narave in upošteva strukturne, morfološke, ekološke, kulturne, psihološke in družbenogospodarske značilnosti
ANG.: landscape architecture
2. ► krajsko načrtovanje

Sestavljeni slovarski članki so razmeroma redki.

9 Slovar je namenjen urbanistom in strokovnjakom strok, ki so povezane z urbanizmom, študentom, predavateljem na fakultetah, strokovnim delavcem na ministrstvih, upravnih enotah, v občinskih upravah in vsem, ki jih zanima to področje.

Dr. Marjeta Humar

Krajšave in oznake

ANG. angleško

FR. francosko

GL tudi glej večbesedna poimenovanja, sestavljenke ali zloženske, ki vsebujejo iztočnico

K: oznaka za navajanje kratic

m samostalnik ali samostalniška besedna zveza moškega spola

mn. množina

npr. na primer

PRIM. primerjaj pomensko podobna poimenovanja

S: oznaka za navajanje sopomenk (sinonimov)

s samostalnik ali samostalniška besedna zveza srednjega spola

stol. stoletje

ž samostalnik ali samostalniška besedna zveza ženskega spola

▶ glej strokovno, jezikovno ustrežnejše ali pogosteje uporabljano strokovno poimenovanje ali razvezavo kratice

▶ glej slovenski ustreznik

% oznaka za odstotek

() okrogli oklepaj za navajanje izvora

(1.), (1., 2.) oznaka, na kateri pomen poimenovanja se nanašajo kazalke ali angleški ustrezniki

[] oglati oklepaj za navajanje izgovora

* iz slovenščine preveden, v angleščini neustaljen angleški ustreznik

˘ ostrivec, oznaka za dolgi in ozki samoglasnik ali dolgi r

˘ krativec, oznaka za kratki in široki samoglasnik

ˆ strešica, oznaka za široki in dolgi samoglasnik

Zahvala

Urbanistični inštitut RS se zahvaljuje vsem avtorjem, prevajalcem, recenzentom, ilustratorkam, oblikovalcem in drugim sodelavcem ter Inštitutu za slovenski jezik Frana Ramovša ZRC SAZU, posebej dr. Marjeti Humar, za sodelovanje pri zasnovi, pripravi, pregledu in oblikovanju slovarja.

Slovar

A

aërofotografija -e ž 1. fotografiranje iz zraka

ANG.: aerial photography

2. fotografski posnetek iz zraka, s katerim se zajemajo topografski podatki in evidentira stanje v prostoru, lahko se uporablja kot vhodni podatek za izdelavo digitalnega modela reliefa in ortofotov

PRIM.: órtofóto

ANG.: aerial photography, aerophoto

Agénda 21 -e -- [ênaindvájset] ž dokument o trajnostnem družbenem, gospodarskem in okoljskem razvoju v 21. stoletju, sprejet na konferenci Združenih narodov za okolje in razvoj v Rio de Janeiru leta 1992, ki se izvaja na lokalni, državni in globalni ravni

ANG.: Agenda 21

Agénda Hábitat -e -- ž temeljni dokument, sprejet na II. konferenci Združenih narodov o človekovih naseljih v Carigradu leta 1996, ki je postavil kot skupni cilj zagotavljanje ustreznega bivališča za vse, varnejša, zdrava, trajnostna in ustvarjalna mesta

ANG.: Habitat Agenda

agóra -e ž v stari Grčiji glavni mestni trg, središče umetniškega, duhovnega in političnega življenja, pozneje tudi tržni prostor, navadno obdan z javnimi stavbami in arkadami

ANG.: agora

agrárno nasélje -ega -a s ► vás (1)

agrárno obmóčje -ega -a s ► kmetijsko območje

agrárno prebivalstvo -ega -a s ► kméčko prebivalstvo

ákcijsko raziskóvanje -ega -a s raziskovanje, ki predpostavlja aktivno vključenost raziskovalcev v procese načrtovanja, uvajanja in spremljanja razvojnih pobud in dejavnosti

ANG.: action research

akomodácija -e ž proces, v katerem se etnična

skupina, ki pride v novo družbeno okolje, temu prilagodi in prevzame njegov način delovanja

PRIM.: akulturácija, asimilácija, struktúrna asimilácija

ANG.: ethnic accomodation

akrópola -e ž v stari Grčiji utrjen del mesta s svetišči, gledališči, navadno zgrajen na strateško zavarovani vzpetini

ANG.: acropolis

aksonometrija -e ž način slikovne predstavitve nekega telesa, pri kateri so robovi vzporedni med seboj in navpični na projekcijsko ploskev, npr. izometrija, kavalirska aksonometrija (sl. str. 24)

PRIM.: perspektíva

ANG.: axonometry

aktívno prebivalstvo -ega -a s delovno aktivno prebivalstvo in brezposelni

PRIM.: vzdrževáno prebivalstvo

ANG.: labour force

GL tudi: délovno aktívno prebivalstvo, nëaktivno prebivalstvo

ákt o razglasítvi kulturnega spomeníka -a -- -- -- -- m odločba, ki jo izda pristojni organ lokalne skupnosti ali vlada, s katero enota kulturne dediščine pridobi status kulturnega spomenika

ANG.: preservation decree

akulturácija -e ž proces, v katerem etnična manjšina od večinskega prebivalstva postopno prevzema vedenjske vzorce, vrednote, življenjski slog, jezik

S: kulturna asimilácija

PRIM.: akomodácija, asimilácija, struktúrna asimilácija

ANG.: acculturation

akumulacijski bazén -ega -a m bazen, v katerem se zbira voda, npr. za oskrbo prebivalstva, kmetijstvo, hidroelektrarno

ANG.: reservoir, storage pool

VRSTE AKSONOMETRIJ

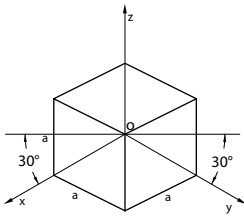

izometrija

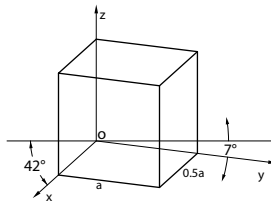

dimetrija

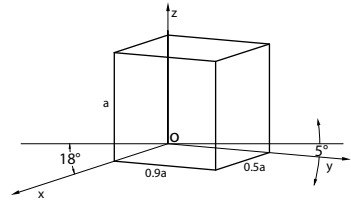

trimetrija

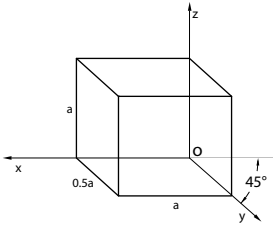

kavalirska aksonometrija

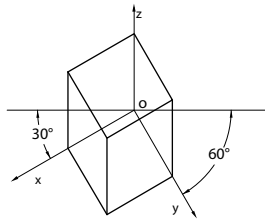

vojaška aksonometrija

akvárij -a m stavba ali kompleks stavb za gojenje, opazovanje in raziskovanje vodnih živali in rastlin

ANG.: aquarium

alêja -e ž ulica, pot, z obeh strani obdana z drevoredi, nasadi

PRIM.: avenija

ANG.: alley

alohtóni prebiválec -ega -lca m prebivalec, ki ne izvira od tam, kjer živi

S: nêdomačin

PRIM.: avtohtóni prebiválec

ANG.: non-native inhabitant

álpska híša -e -e ž navadno v nadstropje grajena prostorna kmečka hiša, prvotno delno zidana in delno lesena, s strmo dvokapno streho, praviloma z naklonom 45°, navadno zaključena s čopom, z lesenim gankom in ponekod z obokanim vhodnim portalom, značilna za alpski svet

ANG.: Alpine house

ambiènt -ênta m prostor z določenimi fizičnimi, funkcionalnimi, oblikovnimi in doživljajskimi značilnostmi

ANG.: ambience

ambientálna kakôvost prostôra -e -i -- ž fizične, funkcionalne, oblikovne in doživljajske značilnosti prostora, npr. dobra, slaba ambientalna kakovost prostora

ANG.: quality of space

amfiteáter -tra m pri starih Grkih in Rimljanih gledališče na prostem, zgrajeno v polkrogu ali ovalno, s stopničastimi vrstami sedežev okoli osrednjega prizorišča, arene

PRIM.: gledališče

ANG.: amphitheatre

analíza prostôra -e -- ž analiza, s katero se v postopku priprave prostorskih aktov ugotavljajo glavne naravne in ustvarjene značilnosti prostora, npr. vode, prst, podnebje, relief, raba zemljišč, grajene strukture, infrastrukturni objekti

ANG.: analysis of spatial characteristics, analysis of territory

analíza vsebíne -e -- ž metoda kvalitativnega ali kvantitativnega družboslovnega raziskovanja, s katero se glede na postavljen teoretski okvir proučujejo pomeni določenih komunikacij in sporočil, lahko tudi s kvantitativnim ugotavljanjem razmerij med posameznimi elementi no-

silcev sporočil v besedilni, grafični ali drugi obliki

ANG.: content analysis

anekuména -e ž območje na zemeljskem površju, na katerem zaradi neugodnih naravnih razmer ni mogoča stalna naselitev prebivalstva

PRIM.: ekuména, súbekuména

ANG.: anecumene

angléški krajinski slóg -ega -ega -a m način oblikovanja krajine, ki posnema naravne oblike, v simbolnem smislu ponazarja kulturne ideale meščanstva in je podlaga za kasnejši razvoj mestnega parka

ANG.: English landscaping

antropogéna dánost -e -i ž ► ustvarjena dánost

antropogéni vplív -ega -a m vpliv človekovega delovanja na okolje

ANG.: anthropogenic influence

antropogéno okólje -ega -a s okolje, v katerem so posebej očitni vplivi človekovega delovanja

ANG.: anthropogenic environment

ántropogeografíja -e ž ► družbena geografija

antropologíja -e ž veda o človeku kot delu narave, njegovem izvoru, razvoju, navadah in verovanjih

ANG.: anthropology

GL tudi: urbána antropologíja

antropometrija -e ž metoda dimenzioniranja arhitekturnih elementov na osnovi velikosti delov človeškega telesa, npr. palec, dlan, čevelj, in razdalje med njimi, npr. ped, korak, seženj

ANG.: anthropometry

apartmájsko stanovánje -ega -a s **1.** turistično ali počitniško stanovanje s spalnim, bivalnim prostorom in sanitarijami, s kuhinjo ali brez nje

ANG.: tourist apartment

2. stanovanje v hotelu, ki ima predsobo, dnevno sobo, spalnico, kopalnico in stranišče, lahko tudi kuhinjo, jedilni in pisarniški prostor

ANG.: tourist apartment

aplikatívni sistém -ega -a m po Uredbi o prostorskem informacijskem sistemu, 2007 sklop računalniških aplikacij, podatkovnih baz in sistemov za prenos podatkov, namenjenih podpori upravljaljskih

procesov v prostorskem planiranju ob uporabi sodobne informacijsko-telekomunikacijske tehnologije

ANG.: application system

ápsida -e ž obokan, polkrožen ali mnogokoten zaključek cerkvene ladje, navadno pokrit s polovično kupolo, prevzet iz poznorimskega stavbarstva, najpogostejši pri romanskih cerkvah

ANG.: apse

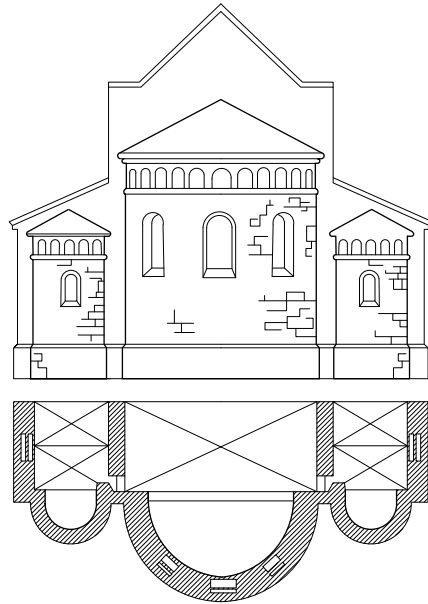

Apsida

arborétum -a m parkovno urejen nasad drevnine in drugih lesnatih rastlin, zlasti znanstveno-raziskovalnega, učnega in informativnega pomena, odprt za javnost

ANG.: arboretum

aréna -e ž **1.** v antičnem amfiteatru osrednji prizoriščni prostor (sl. str. 26)

ANG.: arena

2. osrednji del športnega stadiona

ANG.: arena

arheološka dediščina -e -e ž arheološke ostaline, stare vsaj 100 let, ki so materialni dokaz zgodovinskega razvoja človeštva

ANG.: archaeological heritage



Arena v Pulju

arheološka ostalina -e -ež predmeti in človeški sledovi iz preteklih obdobij na površju zemlje, v zemlji ali vodi

ANG.: archaeological remains

arheološki park -ega -a m parkovno urejeno območje, na katerem je predstavljena arheološka dediščina, praviloma na prostoru najdišč

ANG.: archaeological park

arheološki spomenik -ega -a m arheološka dediščina s posebnim statusom, razglašena za spomenik na podlagi akta o razglasitvi

ANG.: archaeological monument

arheološko najdišče -ega -a s kraj, prostor, kjer so bile najdene in identificirane arheološke ostaline

ANG.: archaeological site

GL tudi: kopensko arheološko najdišče, podvodno arheološko najdišče

arhetip -a m prvotna oblika, model, iz katerega se razvijejo nove in bolj kompleksne oblike, materialna in intelektualna dela, npr. v arhitekturi steber, v krajinski arhitekturi tumulus, v urbanizmu agora

ANG.: archetype

arhitekt -a m strokovnjak s formalno izobrazbo iz arhitekture, ki oblikuje in načrtuje stavbe in širši prostor

ANG.: architect

GL tudi: krajinski arhitekt

arhitektúra -e ž **1.** umetnost načrtovanja in gradnje stavb

ANG.: architecture

2. veda o načrtovanju stavb

ANG.: architecture

3. stavba z umetniškimi, funkcionalnimi in/ali tehničnimi kvaliteta

ANG.: architecture

GL tudi: arhitektúra mésta, funkcionalistična arhitektúra, krajínska arhitektúra, Mednárodní kongrés modérne arhitektúre, načrít krajínske arhitektúre, projékt krajínske arhitektúre, sociológija arhitektúre

arhitektúra mésta -e -- ž po delu Alda Rossija L'architettura della città, 1966 mesto kot arhitekturna celota, povezana z ulicami, trgi, parki in drugimi elementi

PRIM.: urbanistično oblikovanje

ANG.: architecture of the city

arhitektúrna dédiščina -e -ež ► stávbna dédiščina

arhitektúrna dekorácija -e -ež ► arhitektúrno okrásje

arhitektúrna krajína -e -ež po Odloku o strategiji prostorskega razvoja Slovenije, 2004 prostorska enota, ki ima zaradi posebnih geografskih, podnebnih, kulturnozgodovinskih, upravnih, družbenogospodarskih in drugih okoliščin podobne arhitekturne značilnosti in razpoznavno identiteto

ANG.: architectural landscape

arhitektúrna ovíra -e -ež prostorski element ali uredítev, ki preprečuje ali otežuje gibanje v prostoru ali dostop v objekt, zlasti gibalno oviranim osebam

S: grajéna ovíra

ANG.: architectural barrier, built-environment barrier

arhitektúrna plástika -e -ež kip ali relief, ki je del stavbe ali objekta

ANG.: architectural plastic arts



Kip Merkurja v atiki nad glavno fasado Urbančeve veleblagovnice (danes Galerija Emporium) v Ljubljani

arhitektúrna régija -e -e ž po Odloku o strategiji prostorskega razvoja Slovenije, 2004 območje povezanih arhitekturnih krajin

ANG.: architectural region

arhitektúrni elemènt -ega -énta m sestavni del stavbe, oblikovan tako, da ji daje umetniško, funkcionalno vrednost

PRIM.: členítveni elemènt

ANG.: architectural element

arhitektúrni načrt -ega -a m tehnični opis in izris arhitekture v različnih merilih, ki določa njeno funkcionalno zasnovo, dimenzije, obliko, materiale (sl. str. 27)

S: arhitektúrni projékt

PRIM.: arhitektúrno načrtóvanje

ANG.: architectural plan

arhitektúrni projékt -ega -a m ► arhitektúrni načrt

arhitektúrni spomeník -ega -a m arhitekturna dediščina s posebnim statusom, razglašena za spomenik na podlagi akta o razglasitvi

ANG.: architectural monument

arhitektúrno načrtóvanje -ega -a s načrtóvanje, s katerim se določijo funkcionalna zasnova, dimenzije, oblika objekta, material in ureditev njegovega funkcionalnega zemljišča

PRIM.: arhitektúrni načrt, projékt za grádnjo

ANG.: architectural design

arhitektúrno okrásje -ega -a s element, ki povečuje vizualno stimulacijo pri opazovanju arhitekture, npr. poslikave, štukature

S: arhitektúrna dekorácija

ANG.: architectural decoration



Fasadni okras hotela Union v Ljubljani

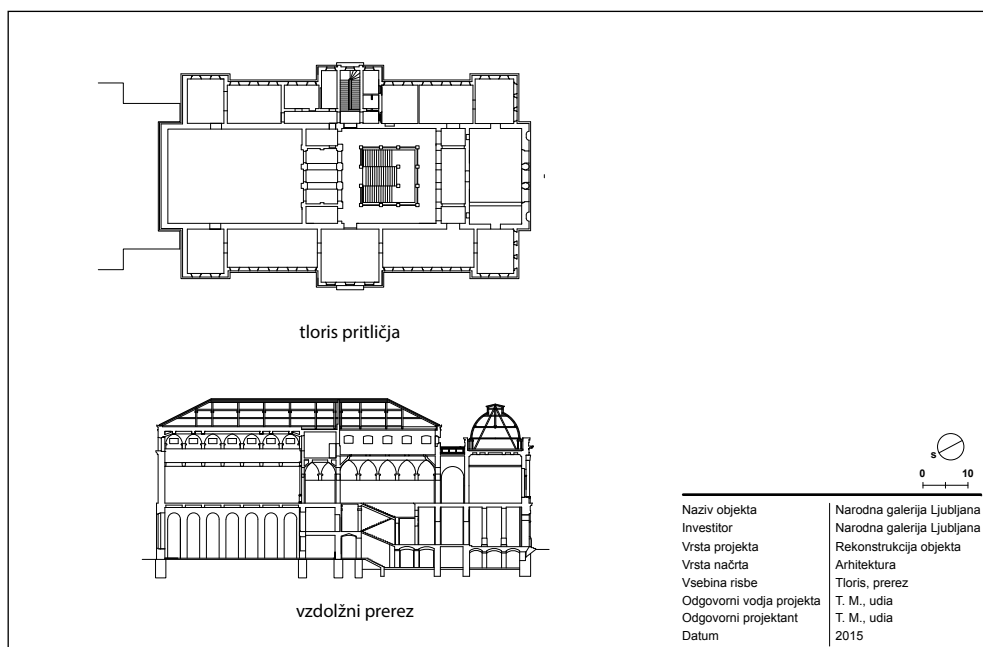

Arhitekturni načrt za rekonstrukcijo Narodne galerije v Ljubljani

aritmetična gostôta prebivalstva -e -e

-- ž povprečno število prebivalcev na kvadratni kilometer površine, tudi na kvadratno miljo ali hektar

ANG.: arithmetic density of population

arkáda -e ž **1.** lok med dvema stebroma, slopoma

ANG.: arcade

2. v množini niz stebrov, povezanih z loki

ANG.: arcade

3. v množini polodprt ali odprt, pokrit obokan hodnik, katerega eno ali obe stranici sestavlja vrsta stebrov, ki podpirajo strop

ANG.: arcade



Arkade na ulici Rivoli v Parizu

armirani betón -ega -a m ▶ železobetón

armiranobetónska konstrukcija -e -e ž ▶ železobetónska konstrukcija

armiranobetónski objékt -ega -a m ▶ železobetónski objékt

asimilácija -e ž proces zmanjševanja razlik med etničnimi ali narodnimi skupinami, njihovega vključevanja v novo bivalno okolje in prevzemanja njegovih značilnosti

PRIM.: akomodácija, akulturácija

ANG.: assimilation

GL tudi: kulturna asimilácija, struktúrna asimilácija

Aténska lístina -e -e ž temeljni dokument o modernem arhitekturnem in urbanističnem načrtovanju, sprejet 1933 v Atenah, ki ga je leta 1943 v knjižni obliki objavil Le Corbusier

ANG.: Athens Charter

GL tudi: Nôva aténska lístina

atributívni podátek -ega -tka m podatek, ki pojasnjuje osnovne grafične elemente digitalnega načrta, npr. točk, linij ali mnogokotnikov

ANG.: attributive data

átrij -a m **1.** osrednje dvorišče stare rimske hiše

ANG.: atrium

2. notranje dvorišče, z vseh strani obdano z deli stavbe

ANG.: atrium

3. z vseh strani zaprt, lahko pokrit prostor v mestu, dostopen javnosti

ANG.: atrium

átrijska híša -e -e ž stanovanjska hiša, navadno pritlična, z ograjenim vrtom, h kateremu so obrnjeni bivalni stanovanjski prostori (sl. str. 41)

ANG.: atrium house

átrijska zazidáva -e -e ž zazidava z atrijskimi hišami

ANG.: atrium-type housing

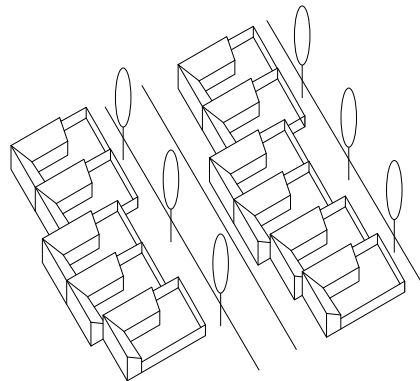

Atrijska zazidava

átrijski vrt -ega -a m z vseh strani ograjen vrt atrijske hiše, navadno majhen, namenjen prebivanju na prostem

ANG.: atrium garden

avditórij -a m del gledališča ali koncertne dvorane, namenjen občinstvu

ANG.: auditorium

avenija -e ž **1.** široka mestna cesta, navadno z drevoredom in širokimi pločniki na obeh straneh (sl. str. 29)

S: bulvár (2)

ANG.: avenue

2. v ameriških mestih cesta, ki poteka v smeri V-Z

S: bulvár (3)

ANG.: avenue

ávtocésta -e ž državna cesta najvišje kategorije z zunjanivojskimi križanji in dvema fizično ločenima voziščema, na katerih sta po dva ali več prometnih pasov za vsako prometno smer

ANG.: highway, motorway, parkway

ávtocéstni prikljúček -ega -čka m cesta, del avtoceste, ki povezuje javno cesto z avtocesto

ANG.: motorway junction

avtohtóni prebiválec -ega -lca m prebivalec, ki živi tam, od koder izvira

S: domačin

PRIM.: alohtóni prebiválec

ANG.: native inhabitant

ávtokámp -a m funkcionalno urejeno območje za krajše prebivanje turistov v šotorih, bivalnih prikolicah, avtodomih, navadno opremljeno s skupnimi objekti in napravami, npr. sanitarijami, recepcijo, restavracijo, igrišči

PRIM.: šotorišče

ANG.: campground, caravan park, caravan site



Skica ureditve glavne avenije v Novi Gorici, arhitekt Edvard Ravnikar, 1949

B

baráka -e ž manjši objekt iz neakovostnih gradbenih materialov, npr. pločevine, plastičnih mas, lesa, lahko začasni ali pomožni

ANG.: shed

barákarsko nasélje -ega -a s marginalno naselje barak, navadno nelegalno, brez urejene komunalne infrastrukture

PRIM.: marginálno nasélje, nèlegálno nasélje

ANG.: shanty town, slum

baróčni párk -ega -a m ► baróčni vrt

baróčni vrt -ega -a m reprezentativna krajinska ureditev zelo velikih razsežnosti, navadno ob dvorcih iz 17. in 18. stoletja, z izrazito osno zasnovo in značilnimi geometrijsko oblikovanimi nasadi, vodnimi motivi, kipi in drugimi prvinami, ki kažejo bogastvo, simbolizirajo moč in oblast lastnika

S: baróčni párk

ANG.: baroque garden

bazár -ja m v orientalskih mestih zidana, navadno pokrita tržnica

ANG.: bazaar



Znamenit bazar v Istanbulu, Turčija

bazén -a m **1.** navadno betonski ali v teren vkopan prostor za hranjenje, akumulacijo, lovljenje, zadrževanje vode in drugih tekočin za različne potrebe, npr. požarni bazen, plavalni bazen

ANG.: pool

2. območje z naravnimi bogastvi, npr. premogovni bazen

ANG.: pool

GL tudi: akumulacijski bazén, požárni bazén, usedálni bazén, zadržévalni bazén

bazilika -e ž **1.** tip stavbe, ki je v notranjosti razdeljena z dvema ali štirimi vrstami stebrov na vzdolžne ladje s polkrožnimi zaključki

ANG.: basilica

2. pri starih Rimljanih tržna ali sodna dvorana, postavljena na forumu

ANG.: basilica

3. krščanska cerkvena stavba z navadno višjo osrednjo ladjo in dvema ali štirimi stranskimi ladjami

ANG.: basilica

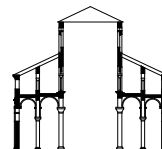
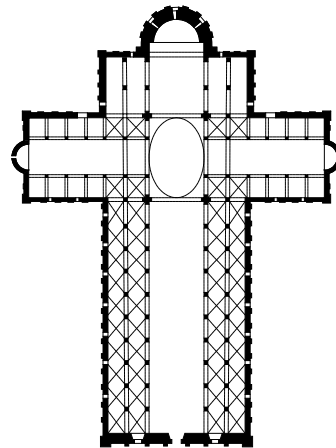

Tloris in prerez romanske bazilike Marijinega vnebovzetja v Pisi, Italija

bázna postája za mobilno telefonijo -e -e

--- -- ž objekt z anteno za oddajanje in sprejem visokofrekvenčnega signala mobilne telefonije
ANG.: mobile-telephony base station

bég možgánov -a -- m odseljevanje visoko izobražene delovne sile iz gospodarsko manj razvitih v bolj razvita območja

ANG.: brain drain

bég prebivalstva -a -- m neorganizirano množično odseljevanje prebivalstva

S: éksodus prebivalstva

ANG.: population exodus

bég z dežéle -a -- -- m množično odseljevanje ljudi s kmečkih območij v mesta in industrijske kraje iz gospodarskih razlogov

S: rurálni éksodus

PRIM.: selítev vás--méstó

ANG.: rural flight

behaviorizem -zma [bihev'jorízəm] m ► vedénjska teoríja**belokránjska híša** -e -e ž vrhlevna kmečka hiša, pogosto v pritličju zidana, v nadstropju lesena, redko pobeljena, z gankom in s prvotno slamnato streho na čop, značilna za Belo krajino

PRIM.: panónska híša

ANG.: Bela krajina house

bencínski sêrvís -ega -a m objekt za oskrbo motornih vozil z gorivi, npr. z bencinom, nafto, s plinom, lahko vključuje tudi druge spremljajoče dejavnosti, npr. trgovino

ANG.: petrol station

BÉP BEP-a tudi -- m kratica ► brútotlórísna površína etáže**berljívošt mésta** -i -i ž jasnost členitve mestnega prostora, ki omogoča dobro orientacijo in enostavno dojetje mestne strukture, npr. arhitekture, parkov, vod

S: čítljivost mésta

ANG.: urban legibility

betón -a m gradbeni material, strjena zmes cementa, vode in peska, gramoza ali drugega agregata

ANG.: concrete

GL tudi: armírani betón, železobetón

bibliotéka -e ž ► knjížnica**bilánca prebivalstva** -e -- ž primerjalni pregled

števíla prebivalcev na določenem območju v določenem obdobju

ANG.: net population change

GL tudi: négativna bilánca prebivalstva, pózitivna bilánca prebivalstva

biódiverzitéta -e ž ► biótska raznovrstnost**biolóška čistilna napráva** -e -e -e ž čistilna naprava za razgradnjo in odstranitev neželenih snovi iz odpadne vode z mikroorganizmi

ANG.: biological sewage treatment plant

biolóška sestáva prebivalstva -e -e -- ž sestava prebivalstva glede na raso, spol, starost

ANG.: biological structure of population

biolóški odpádek -ega -dka m ► biolóško razgradljívi odpádek**biolóški prírástek prebivalstva** -ega -tka -- m ► narávni prírástek prebivalstva**biolóško razgradljívi odpádek** -- -ega -dka m odpádek, ki se lahko razgradi z biolóškimi procesi, npr. s kompostiranjem

S: biolóški odpádek, bíorazgradljívi odpádek

ANG.: biodegradable waste

biómása -e ž ostanki in odpadki iz gozdarstva in lesne industrije, tudi biolóško razgradljivi industrijski in komunalni odpadki, ki se uporabljajo za pridobivanje energije za ogrevanje, hlajenje in pripravo tople sanitarne vode

ANG.: biomass

bíorazgradljívi odpádek -ega -dka m ► biolóško razgradljívi odpádek**biótska péstrost** -e -i ž ► biótska raznovrstnost**biótska raznovrstnost** -e -i ž raznovrstnost ekosistemov in živih organizmov znotraj vrst in med različnimi vrstami, genska raznovrstnost

S: biódiverzitéta, biótska péstrost

ANG.: biodiversity

bívak -a m **1.** zasilno bivališče, izdelano iz lokalno razpoložljivih materialov, npr. snega, vej

ANG.: bivouac

2. manjša planinska postojanka, zlasti v visokogorju, ki ni oskrbovana, opremljena le s preprosto opremo za kuhanje in prenočevanje

ANG.: bivouac, mountain shelter

bivalíšče -a s prostor ali skupina prostorov, kjer posameznik prebiva, npr. dom, stanovanje

ANG.: residence

GL **tudi:** mobilno bivališče, občasno bivališče, počitniško bivališče, sekundárno bivališče, stálno bivališče, začasno bivališče, zasílno bivališče

biválna enôta -e -e ž prostor za začasno reševanje stanovanjskih potreb socialno ogroženih oseb s souporabo ali s pripadajočimi sanitarijami, kuhinjo, kopalnico

ANG.: living unit

bivální vr̄t -ega -a m vrt ob hiši, namenjen prebivanju na prostem, npr. atrijski vrt

ANG.: living garden

biválno okólje -ega -a s okolje, kjer ljudje prebivajo, navadno urejeno in opremljeno tako, da omogoča oskrbovanje, komuniciranje, rekreacijo, izobraževanje, npr. naselje ali njegov del, stanovanjske stavbe in okolica

ANG.: living environment

GL **tudi:** zunánje biválno okólje

blažénje podnébnih spremémb -a --- s uredničenje politik, programov in ukrepov, ki prispevajo k zmanjševanju emisij in k povečevanju ponorov toplogrednih plinov

ANG.: climate-change mitigation

bolníšnica -e ž stavba ali kompleks stavb, kjer se izvaja zdravstvena oskrba prebivalstva določenega območja, npr. mestna, regionalna bolnišnica

ANG.: hospital

bórza -e ž objekt, namenjen trgovanju z delnicami in vrednostnimi papirji

ANG.: stock exchange

botánični vr̄t -ega -a m javnosti namenjen vrt, v katerem gojijo rastline iz različnih delov sveta za študijske in splošnoizobraževalne namene

ANG.: botanical garden

bôvska híša -e -e ž zidana vrhhlevna kmečka hiša, po tlorisni zasnovi podobna alpski hiši in dopolnjena z elementi mediteranske hiše, s kratkim zunanjim hodnikom, strmimi stopnicami, strmo streho z izrazitimi čopi in s širokim nadstreškom na sprednji strani, prvotno krita s

skodlami, značilna za zgornjo Soško dolino in Bovško kotlino

ANG.: Bovec house

brezpôselni -ih m mn. delovno aktivno prebivalstvo, ki je začasno nezaposleno

ANG.: unemployed

brúnarica -e ž lesen objekt, zgrajen iz celih drevnih debel ali brun

ANG.: log cabin, log house

brútoetážna površina -e -e ž ► brútotlórisna površina etaže

brútogostóta stanovánj -e -- ž razmerje med površino stanovanj in celotno površino stanovanjskega naselja

ANG.: gross housing density

brútoprostornína stávbe -e -- ž prostornina stavbe znotraj zunanjih dimenzij mejnih ploskev, vsota prostornin posameznih etaž

ANG.: gross volume of a building

brútotlórisna površina etaže -e -e -- ž K: BÉP tlorisna površina vseh prostorov v etaži, vključno s tlorisno površino zidov, stebrov, jaškov (sl. str. 47) S: brútoetážna površina

PRIM.: brútotlórisna površina stávbe, etaža

ANG.: gross floor area

brútotlórisna površina stanovánja -e -e -- ž vsota površin vseh prostorov stanovanja, vključno s tlorisnimi površinami zidov, stebrov, dimnikov, jaškov, balkonov

ANG.: gross floor area of a dwelling

brútotlórisna površina stávbe -e -e -- ž vsota brutotlorisnih površin vseh etaž stavbe

PRIM.: brútotlórisna površina etaže, nétotlórisna površina stávbe

ANG.: gross floor area of a building

br̄v brví ž ožji most, namenjen nemotoriziranemu prometu, npr. pešcem, kolesarjem

ANG.: footbridge

bulvár -ja m 1. široka cesta, urejena na mestu porušenega srednjeveškega mestnega obzidja

ANG.: boulevard

2. ► aveníja (1)

3. ► aveníja (2)

C

CBD CBD-ja tudi -- [cəbədə] m (ang. central business district) kratica ► osrédnje poslòvno obmóčje

celínske vòde -ih vòd ž mn. tekoče ali stoječe površinske in podzemne vode na celini, npr. reke, jezera

ANG.: inland waters

célostna prométna strategija -e -e -e ž dokument, ki določa postopke in načine celostnega prometnega načrtovanja, predvideva razvoj vseh vrst prometa za daljše obdobje, vsebuje načrt ukrepov za krajše obdobje in se redno posodablja, praviloma na pet let

ANG.: sustainable urban mobility plan

célostno načrtovánje -ega -a s **1.** dejavnost, ki vključuje vse vidike prostorskega načrtovanja, npr. gospodarsko, družbeno, okoljsko, kulturno

S: integrálno načrtovánje

PRIM.: séktorsko prostòrsko načrtovánje

ANG.: integrated planning

2. načrtovanje, ki temelji na primerih dobrih praks iz predmodernega, modernega in postmodernega urbanističnega načrtovanja, s poudarkom na vključevanju novih tehnologij pri pripravi izvirnih in trajnostnih rešitev

S: integrálno načrtovánje

ANG.: integrated planning

GL tudi: célostno prométno načrtovánje

célostno prométno načrtovánje -ega -ega -a s strateško in ciljno prometno načrtovanje, ki temelji na rezultatih spremljanja, vrednotenja ukrepov, upoštevanja drugih področij načrtovanja in vključevanja javnosti, s katerim se spodbuja trajnostni promet, enakovredno obravnavajo vsi prevozni načini

ANG.: sustainable urban mobility planning

célostno várstvo -ega -a s ukrepi, s katerimi se zagotavljajo nadaljnji obstoj kulturne dedi-

ščine, njeno vzdrževanje, prenova, oživljanje in uporaba

ANG.: integrated conservation

celovíta prenová -e -e ž sklop različnih dejavnosti, s katerimi se izboljšajo funkcionalne, tehnične, prostorskooblikovalske, bivalne, gospodarske, socialne, kulturne in ekološke razmere na določenem območju, zagotovita ohranitev grajenih struktur in ponovna uporaba območja

ANG.: comprehensive regeneration

celovíta presója vplívov na okólje -e -e -- -- ž K: CPVO po Zakonu o prostorskem načrtovanju, 2007, in Zakonu o varstvu okolja, 2004 postopek, s katerim se v okviru priprave prostorskega ali drugega akta preverjajo potencialni vplivi njegove izvedbe na okolje in upoštevajo zahteve varstva okolja, ohranjanja narave, varstva človekovega zdravja in kulturne dediščine, osnova za izdajo mnenja

PRIM.: mnénje nosílcev uréjanja prostóra, okóljsko poročílo, presója vplívov na okólje

ANG.: comprehensive environmental impact assessment

cenòvno dosegljívno stanovánje -- -ega -a s stanovanje, za katero stroški najema ali nakupa ne presegajo finančnih zmožnosti gospodinjstva s povprečnimi dohodki in stroški obratovanja ne presegajo 30 % celotnega dohodka gospodinjstva

ANG.: affordable housing

cénter mésta -tra -- m ► méstno središče

cénter za konsolidácijo dostáve -tra -- -- m prostor, kjer se zbira in skladišči blago za potrebe organizirane dostave, navadno v mestno središče

ANG.: consolidation centre

centrálna čistilna napráva -e -e -e ž večja čistilna naprava za komunalne odpadne vode z območja enega ali več večjih naselij

ANG.: central wastewater treatment plant

centrálna plínska postája -e -e -e ž **K**: CPP postaja, kjer se zbira plin iz vrtine zemeljskega plina in se pripravlja za transport

ANG.: central gas station

centrálne dejávnosti -ih -- ž mn. ► osrednje dejávnosti

centrálni register prebivalstva -ega -tra -- m **K**: CRP osrednja podatkovna baza s podatki o prebivalstvu določene države

PRIM.: popis prebivalstva

ANG.: central population register

centrálnost nasélja -i -- ž središčna vloga naselja pri oskrbi okolice, odvisna od števila, vrste in dostopnosti njegovih osrednjih dejavnosti

ANG.: centrality

cérkev -kve ž navadno prostostoječa stavba z zvonikom, ladjo in s prezbitერიem, namenjena krščanskemu bogoslužju, pogosto prostorska dominanta

ANG.: church

césta -e ž utrjena, navadno načrtno speljana javna komunikacijska površina, namenjena prometu z motornimi vozili, kolesarjem, pešcem

ANG.: road

GL **tudi**: ávtocésta, državna césta, glávna césta, hítra césta, jávna césta, króžna césta, lokálna césta, nekategorizirana césta, občínska césta, obvožna césta, orbitálna césta, radiálna césta, regionálna césta, tangenciálna césta, zasébná césta

cestišče -a s po Zakonu o cestah, 2010 del javne ceste, ki ga sestavljajo vozišče, odstavni in ločilni pasovi, kolesarske steze, pločniki, bankine in naprave za odvodnjavanje (sl. str. 165)

ANG.: road

céstna infrastrukúra -e -e ž objekti in naprave cestnega prometa, npr. cestni odseki, objekti, križišča, priključki in druge cestne naprave in ureditve, namenjeni varnosti, vodenju in nadzoru prometa

ANG.: road infrastructure

céstna opréma -e -e ž naprave in sredstva za označevanje vozišča, urejanje in zagotavljanje varnosti prometa, npr. prometni znaki, svetilke, ograje

PRIM.: úlična opréma

ANG.: road equipment

cestnína -e ž finančno nadomestilo za uporabo cest in cestne infrastrukture, ki ga mora plačati voznik motornega vozila

ANG.: toll

GL **tudi**: méstna cestnína

cestnínska postája -e -e ž objekt, namenjen pobiranju cestnine

ANG.: tollbooth

céstni prikljúček -ega -čka m del ceste, ki povezuje nekategorizirano cesto ali cesto nižje kategorije s cesto višje kategorije

ANG.: road junction

GL **tudi**: ávtocéstni prikljúček

céstno omréžje -ega -a s omrežje, ki ga sestavljajo ceste na določenem območju

ANG.: road network

GL **tudi**: kategorizácija céstnega omréžja

céstno teló -ega -ésa s po Zakonu o cestah, 2010 del javne ceste, ki ga sestavlja cestišče z nasipi in vkopi

PRIM.: vozišče

ANG.: road

CIAM CIAM-a m (fr. Congrès internationaux d'architecture moderne) kratica ► Mednárodní kongrés modérne arhitektúre

citizácija -e ž spreminjanje mestnega središča v območje javnih, poslovnih, trgovskih in upravnih dejavnosti, kar povzroča odseljevanje prebivalcev na mestno obrobje

ANG.: citisation

city -ja [síti] m (ang.) ► osrednje poslovnó središče

cóna za péšce -e -- -- ž ► območje za péšce

coníranje -a s v urbanističnem dokumentu opredeljena razdelitev prostora na območja, zlasti zaradi določanja njihove namembnosti, zaidalnih značilnosti

PRIM.: členítev prostóra, méšana rába prostóra

ANG.: zoning

CPP CPP-ja tudi -- [cəpəpə] m kratica ► centrálna plínska postája

CPVO CPVO-ja tudi -- [cəpəvəó] m kratica ► celovíta presója vplívov na okólje

CRP CRP-ja tudi -- [cəpəpə] m kratica ► centrálni register prebivalstva

Č

četrtna skupnost -e -i ž lokalna samoupravna enota mestne občine

PRIM.: městna četřt

ANG.: local administration unit

čistilna naprava -e -e ž naprava za zmanjšanje količine ali odstranjevanje neželenih snovi iz vode in zraka, npr. čistilna naprava za komunalne odpadne vode, padavinske odpadne vode, industrijske odpadne vode, prah

ANG.: purification plant, sewage treatment plant, wastewater treatment plant

GL tudi: biološka čistilna naprava, centralna čistilna naprava, industrijska čistilna naprava, kemijska čistilna naprava, komunalna čistilna naprava, mehanska čistilna naprava

čitljivost mesta -i -- ž ▶ berljivost mesta

členitev prostora -tve -- ž delitev prostora za potrebe prostorskega načrtovanja na prostorska območja glede na naravne in ustvarjene značilnosti, rabe in funkcije

S: prostorska členitev, prostorska segmentacija

PRIM.: coniranje

ANG.: spatial division, spatial segmentation

členitvena potéza -e -e ž linijski prostorski element, ki členi prostor, npr. avenija, železniška proga, reka, zeleni pas

ANG.: feature of spatial articulation

členitveni element -ega -ênta m prostorski element, naravni ali ustvarjeni, ki členi prostor v manjša območja ali ureditve, npr. trg, obzidje, park

PRIM.: arhitekturni element, krajinska prvina

ANG.: element of spatial articulation

človéško merilo -ega -a s **1.** velikost človeka kot merilo za načrtovanje dimenzij prostora ali stavb

S: humáno merilo

ANG.: human scale

2. velikostna razmerja v mestu, naselju, ki upoštevajo človeka kot osnovno merilo

S: humáno merilo

ANG.: human scale

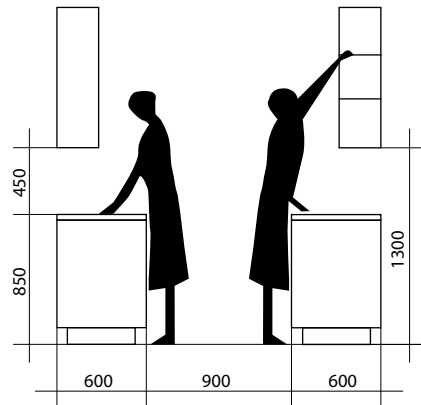

Dimenzioniranje notranje opreme v človeškem merilu

črna grádnja -e -e ž ▶ nêlegálna grádnja

črpališče za vódo -a -- -- s objekt s črpalko za črpanje vode iz vodonosnika

S: črpálna postája

ANG.: water-pumping station

črpálna postája -e -e ž ▶ črpališče za vódo

D

daljinsko ogrevanje -ega -a s sistem objektov, vodov in naprav za proizvodnjo in razdeljevanje energije za ogrevanje in pripravo tople vode, ki ga je mogoče nadgraditi s sistemom za hlajenje
ANG.: district heating

deagrarizacija -e ž zmanjševanje vloge kmetijstva in preusmerjanje v nekmetijske dejavnosti, npr. industrijo, storitve, kar se odraža tudi v načinu življenja in podobi podeželja, npr. izginjanje kmetijskih objektov

PRIM.: deruralizacija

ANG.: deagrarisation

dédiščina oblikovane narave -e --- ž po Pravilniku o seznamih vrstni dediščine in varstvenih usmeritvah, 2010 ► parki in vrtovi

degradacija prostora -e -- ž ► razvrednotenje prostora

degradirano območje -ega -a s ► razvrednoteno območje

dejanska raba zemljišča -e -e -- ž raba zemljišča, določena s fizičnimi lastnostmi zemeljskega površja in s človekovimi dejavnostmi, npr. njiva, vrt, sadovnjak, travnik, vinograd
ANG.: present land use

GL tudi: evidenca dejanske rabe kmetijskih in gozdnih zemljišč

dejansko gibanje prebivalstva -ega -a -- s ► skupno gibanje prebivalstva

délavska stanovanjska kolonija -e -e -e ž ► delavsko naselje

délavsko naselje -ega -a s stanovanjsko naselje za delavce proizvodnega obrata, navadno zgrajeno v njegovi bližini, npr. železničarska kolonija v Mariboru (sl. str. 36)

S: délavska stanovanjska kolonija

ANG.: workers' colony

déležnik -a m posameznik, skupina ali ustanova, ki je zainteresirana za sodelovanje pri urejanju prostora ali jo zadeva določena problematika
ANG.: stakeholder

délež odprtih bivalnih površin -a --- m po Pravilniku o vsebini, obliki in načinu priprave občinskega prostorskega načrta ter pogojih za določitev območij sanacij razpršene gradnje in območij za razvoj in širitev naselij, 2007 razmerje med odprtimi bivalnimi površinami in celotno površino območja, ki ga določa občinski prostorski načrt
ANG.: outdoor living space ratio, outdoor living space share



Železničarsko delavsko naselje v Mariboru, arhitekt Ivan Vurnik, 1929

délež prevóznih načínov -a -- -- m delež poti, opravljenih z določenim prevoznim sredstvom, ali delež potnikov, ki opravijo pot z določenim prevoznim sredstvom

ANG.: modal share, modal split

délež zelénih površin -a -- -- m razmerje med velikostjo zelenih površin in celotno površino določenega območja

ANG.: green-area ratio, green-space share

délovna síla -e -e ž prebivalstvo, ki je sposobno za delo

PRIM.: brezpôselni

ANG.: labour force

délovno aktivno prebivalstvo -- -ega -a s osebe, ki so zaposlene ali opravljajo delo za plačilo

PRIM.: nëaktivno prebivalstvo, vzdrževano prebivalstvo

ANG.: employed population

dél stávbe -a -- m funkcionalno zaključen prostor ali skupina prostorov v stavbi, ki se lahko samostojno pravno ureja (kupi, prodaja), npr. stanovanjska enota, poslovni prostor, v katastru stavb označeni s svojo številko, ali skupni del stavbe

ANG.: building part

demografíja -e ž veda, ki proučuje stanje, sestavo in gibanje prebivalstva

ANG.: demography

demográfska eksplozija -e -e ž ► eksplozija prebivalstva

demográfska napóved -e -i ž ► projekcija prebivalstva

demográfska polítika -e -e ž ► prebivalstvena politika

demográfska prognóza -e -e ž ► projekcija prebivalstva

demográfska statistika -e -e ž zbiranje, obdelava in prikazovanje podatkov o prebivalstvu

ANG.: demographic statistics

demográfski prehòd -ega -óda m obdobje upadanja števila umrlih in rojenih z visoke na nizko raven po značilnih razvojnih fazah kot posledica gospodarskega razvoja

ANG.: demographic transition

GL **tudi**: modél demográfskega prehóda, teoríja demográfskega prehóda

demográfski režím -ega -a m prikazovanje starostne in spolne sestave prebivalstva s prebivalstveno piramido (sl. str. 125)

ANG.: demographic regime

GL **tudi**: mládi demográfski režím, stári demográfski režím, zréli demográfski režím

demográfsko ogróženo obmóčje -- -ega -a s območje, ki mu zaradi odseljavanja in staranja prebivalstva grozi, da bo sčasoma postalo neposeljeno

PRIM.: obmóčje upadanja števila prebivalstva

ANG.: demographically endangered area

dendrolóška narávna vrednóta -e -e -e ž ► drevésna narávna vrednóta

deponíja odpádkov -e -- ž ► odlagalíšče odpadkov

depopulácija -e ž upadanje števila prebivalcev zaradi odseljavanja in/ali nizkega ali negativnega naravnega prirastka

ANG.: depopulation

GL **tudi**: obmóčje depopulácije, rélativna depopulácija

depresívno obmóčje -ega -a s **1.** gospodarsko manj razvito območje, katerega razvoj je zastal zaradi upadanja glavne proizvodne dejavnosti, zastarelosti tehnologije in naprav

ANG.: economically depressed area

2. območje, ki leži pod nivojem morske gladine

ANG.: natural depression

deruralizácija -e ž izginjanje kmečkega načina življenja in tradicionalne podobe podeželja

PRIM.: deagrarázácija

ANG.: deruralisation

dezurbanizácija -e ž razseljevanje mestnega prebivalstva iz večjih mest v manjša podeželska naselja z nizko gostoto prebivalstva ali na neposeljena območja

PRIM.: reurbanizácija, stòpnja urbanizácije, suburbanizácija, urbanizácija

ANG.: deurbanisation

4D GIS --- [štíri dé gís] m (ang. four-dimensional geographic information system) kratica ► štíridimenzionálni geográfski informacijski systém

diagram osónčenja -a -- m grafični prikaz osónčenja objekta ali vpliva objekta ali objektov na osónčenje okoliških objektov in prostora

ANG.: insolation diagram

digitalni katastrski načrt -ega -ega -a m **K:** DKN digitalni vektorski prikaz zemljiških in stavbnih parcel

ANG.: digital land cadastre

digitalni model reliefa -ega -a -- m **K:** DMR digitalni prikaz oblikovanosti zemeljskega površja

ANG.: digital terrain model

digitalni model višín -ega -a -- m tridimenzionalni digitalni prikaz zemeljskega površja v izbranem merilu

ANG.: digital elevation model

dijáški dóm -ega -a m po Uredbi o klasifikaciji vrst objektov in objektih državnega pomena, 2011 stanovanjska stavba za posebne družbene skupine, namenjena nastanitvi dijakov

ANG.: dorm, high-school dorm

dislokácija -e ž neugoden položaj neke dejavnosti ali objektov v prostoru zaradi prevelike oddaljenosti, slabe dostopnosti

ANG.: dislocation

dispêrna poselítev -e -tve ž ► razpršena poselítev

distribúcijsko energétsko omréžje -ega -ega -a s ► razdeljevalno energétsko omréžje

dívja grádnja -e -e ž ► nelegálna grádnja

dívje odlagalíšče odpadkov -ega -a -- s ► nelegálno odlagalíšče odpadkov

DKN DKN-ja tudi -- [døkənə] m kratica ► digitalni katastrski načrt

DLN DLN-ja tudi -- [dələnə] m kratica ► državni lokacijski načrt

3D-mésto -a [trídé] s ► tridimenzionalni prikaz mésta (2)



Tridimenzionalni prikaz mesta

DMR DMR-ja tudi -- [dəmərə] m kratica ► digitalni model reliefa

dnévna migrácija -e -e ž ► dnévna selítev

dnévna selítev -e -tve ž dnevno potovanje med krajem zaposlitve ali šolanja in krajem prebivanja

S: dnévna migrácija

ANG.: commuting, daily migration

3D-objékt -a [trídé] ž ► tridimenzionalni prikaz objéкта (2)



Tridimenzionalni prikaz objéкта

dojémanje prostóra -a -- s ► zaznáva prostóra

dolénjska híša -e -e ž vrhlevna híša, podtip osrednjeslovenske híše, z manjšimi okni, s stopniščem in z gankom na dvoriščni strani, prvotno s slamnato streho na čop, značilna za območje Dolenjske in Kozjanskega

ANG.: Dolenjska house

dólga vás -e vási ž vás, v kateri so bivališča s pripadajočimi gospodarskimi poslopji linijsko razporejena v večji razdalji (sl. str. 173)

PRIM.: grúčasta vás, obcéstna vás, okrógla vás, pravokótna vás, sredíščna vás

ANG.: elongated village

dolgoróčni plán óbčine -ega -a -- m po Zakonu o urejanju prostora, 1984, do 2003 strateški prostorski akt, s katerim občina opredeli dolgoročne cilje družbenega in prostorskega razvoja

ANG.: municipal long-term plan

PRIM.: katastrska óbčina, prèdkúpna pravíca óbčine, prostórski informacijski sistém óbčin, prostórski réd óbčine, srednjeróčni plán óbčine, strategija prostórskega razvója óbčine

dolgoróčni plán Socialístične repúblike

Slovénije -ega -a -- -- m po Zakonu o urejanju prostora, 1984, do 2003 strateški planski akt, v katerem so opredeljeni dolgoročni cilji in usmeritve za

družbeni in prostorski razvoj Socialistične republike Slovenije

ANG.: long-term plan of the Socialist Republic of Slovenia

dolgoročno planiranje -ega -a s po Zakonu o sistemu družbenega planiranja in o družbenem planu SR Slovenije, 1980, do 1991 načrtovanje družbenega, gospodarskega in prostorskega razvoja za obdobje, daljše od 7 let, navadno 15–30 let

PRIM.: kratkoročno planiranje, sredneročno planiranje

ANG.: long-term planning

dóm -a m **1.** prostor, v katerem posameznik ali družina živi in hrani svojo lastnino

ANG.: home

2. stavba, zgrajena za določen namen

ANG.: home

GL **tudi:** dijáški dóm, dóm za starjše, kméčki dóm, kméčki dóm v ključu, kulturni dóm, lôvski dóm, planinski dóm, sámski dóm, stégnjeni kméčki dóm, študéntski dóm, zdrávtveni dóm

domačija -e ž skupina objektov, npr. hiša, kašča, gospodarsko poslopje, ki so povezani v funkcionalno prostorsko celoto z delovnim dvoriščem, različen glede na krajino in obseg kmečkega gospodarstva

ANG.: farmstead

domačín -a m ► avtohtóni prebívalec

dóm za starjše -a -- -- m stavba za prebivanje, oskrbo, zdravstveno varstvo in nego starejših ljudi

ANG.: old people's home

dopolnílna dejávnost na kmetíji -e -i -- -- ž s kmetijstvom in gozdarstvom povezana dejavnost, ki se opravlja na kmetiji in zagotavlja dodatni zaslužek, npr. predelava kmetijskih pridelkov, turizem

ANG.: supplementary activity on farm

dopolnílna grádnja -e -e ž zazidava vrzeli v zazidanem območju

S: plómba

ANG.: infill

dopóljnjeni osnútek prostórskega ákta -ega -tka -- -- m po Zakonu o prostorskem načrtovanju, 2007 dopolnjena verzija prostorskega akta, v kateri se ob upoštevanju smernic nosilcev urejanja pro-

stora in prostorskega, okoljskega, funkcionalnega in gospodarskega vidika pripravi dopolnitev izbrane strokovne rešitve, ob potrebi celovite presoje vplivov na okolje pa priloži okoljsko poročilo

PRIM.: osnútek prostórskega ákta

ANG.: amended draft of the spatial plan

dopústna izrába prostóra -e -e -- ž z zakonom, odlokom ali s prostorskim aktom določena največja stopnja izkoriščenosti posamezne enote urejanja prostora, na kateri so predvideni posegi, opredeljena s faktorjem izrabe zemljišča in faktorjem zazidanosti zemljišča

PRIM.: fáktor izrábe obmóčja, fáktor zazídanosti obmóčja

ANG.: maximal land use

dostópnost -i ž **1.** dosegljivost neke lokacije, merjena v dolžinskih ali časovnih enotah, npr. do postaj javnega prometa, šol, zdravstvenih ustanov

ANG.: accessibility

2. dosegljivost neke lokacije glede na prometno sredstvo, npr. z javnim prevozom

ANG.: accessibility

3. prilagojenost prostora različnim uporabnikom, npr. otrokom, starejšim, funkcionalno oviranim osebam

ANG.: accessibility

4. dosegljivost različnih dejavnosti in storitev, npr. izobraževanja, dela, stanovanj, informacij, interneta

ANG.: accessibility

GL **tudi:** načélo enakovrédne preskrbljénosti in dostópnosti

DPN DPN-ja tudi -- [dɔpə̀nə̀] m kratica ► državni prostórski načrt

drenáža -e ž jarek ali preluknján podzemni cevovod za odvajanje padavinskih ali zalednih voda

ANG.: drainage

drevésna narávnna vrednôta -e -e -e ž po Uredbi o vrsteh naravnih vrednot, 2002 drevo ali skupina dreves izjemnih dimenzij, oblike habitusa, starosti, ki so ekosistemsko, znanstvenoraziskovalno ali pričevalno pomembna in skupaj z rastiščem zaščitena kot naravna vrednota

S: dendrolóška narávna vrednôta

ANG.: dendrological natural value, dendrological valuable natural feature

drevoréd -a m načrtna zasaditev več kot petih drevov enake vrste in velikosti v enakih razmikih, ki se v zreli obliki praviloma stikajo z robovi krošenj, navadno na eni ali obeh straneh poti ali ceste
 ANG.: line of trees, row of trees
 GL **tudi**: dvójni drevoréd, dvostránski drevoréd, enójni drevoréd, ênostránski drevoréd

OBLIKE DREVOREDOV



enojni enostranski drevored

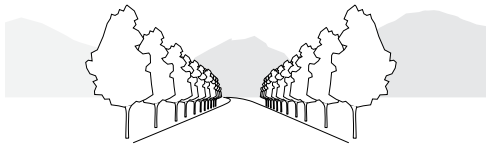

enojni dvostranski drevored



dvojni enostranski drevored

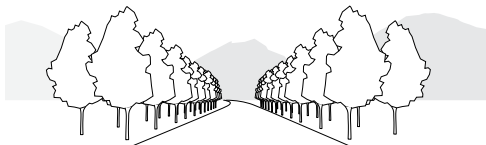

dvojni dvostranski drevored

družbena geografija -e -ež veja geografije, ki obravnava antropogene dejavnike oblikovanja okolja

S: ántropogeografija

ANG.: anthropogeography, human geography

družbena javna infrastrukúra -e -e -ež prostorske ureditve ali objekti, v katerih se izvajajo dejavnosti vzgoje in izobraževanja, športa, zdravstva, socialnega varstva, kulture, javne uprave
 ANG.: social infrastructure

družbena mobilnost prebivalstva -e -i

-- ž prehajanje oseb iz enega družbenega položaja v drugega znotraj različnih družbenih skupin prebivalstva, npr. v poklicu, izobrazbi

S: sociálna mobilnost prebivalstva, vertikalna mobilnost prebivalstva

PRIM.: horizontalna mobilnost prebivalstva, selitveno gibanje prebivalstva

ANG.: social mobility of population

družbena sestáva prebivalstva -e -e -- ž sestava prebivalstva glede na zaposlitev, narodnost,

jezik, vero, izobrazbo

ANG.: social structure of population

družbene dejavnosti -ih -- ž mn. dejavnosti,

povezane z vzgojo, izobraževanjem, znanostjo, športom, zdravstvom, socialnim varstvom, kulturo, javno upravo, versko oskrbo

ANG.: social functions

družbeni cénter -ega -tra m stavba ali povezana skupina stavb v mestu, naselju ali lokalni skupnosti, namenjena družbenim dejavnostim prebivalstva, npr. dvorana, prostori društev, knjižnica

ANG.: community centre

družbeni plán -ega -a m po Zakonu o sistemu družbenega planiranja in o družbenem planu SR Slovenije, 1980, do 1991 strateški dokument, ki določa gospodarske, družbene in prostorske usmeritve razvoja države, republike ali občine kot nosilk planiranja za kratkoročno (1–2 leti), srednjeročno (4–7 let) in dolgoročno (nad 7 let) obdobje

ANG.: social plan

družbeni prôstor -ega prostóra m prostor, kot ga zaznavajo in uporabljajo družbene skupine

ANG.: social space

družbeno integratívno mésto -- -ega -a s program nemške zvezne vlade za oblikovanje aktivne razvojne politike mest, s katero naj bi se odpravile ali omilile oblike neenakosti mest in marginalizacije, značilne za ogrožena mestna območja države

ANG.: social city, socially-integrative city

družbeno planíranje -ega -a s po Zakonu o sistemu družbenega planiranja in o družbenem planu SR Slovenije, 1980, do 1991 dejavnost, ki usmerja gospodarski, družbeni in prostorski razvoj, določa pogoje in sredstva, potrebna za doseganje razvojnih ci-

ANG.: social city, socially-integrative city

družbeno planíranje -ega -a s po Zakonu o sistemu družbenega planiranja in o družbenem planu SR Slovenije, 1980, do 1991 dejavnost, ki usmerja gospodarski, družbeni in prostorski razvoj, določa pogoje in sredstva, potrebna za doseganje razvojnih ci-

ANG.: social city, socially-integrative city

družbeno planíranje -ega -a s po Zakonu o sistemu družbenega planiranja in o družbenem planu SR Slovenije, 1980, do 1991 dejavnost, ki usmerja gospodarski, družbeni in prostorski razvoj, določa pogoje in sredstva, potrebna za doseganje razvojnih ci-

ANG.: social city, socially-integrative city

družbeno planíranje -ega -a s po Zakonu o sistemu družbenega planiranja in o družbenem planu SR Slovenije, 1980, do 1991 dejavnost, ki usmerja gospodarski, družbeni in prostorski razvoj, določa pogoje in sredstva, potrebna za doseganje razvojnih ci-

ANG.: social city, socially-integrative city

družbeno planíranje -ega -a s po Zakonu o sistemu družbenega planiranja in o družbenem planu SR Slovenije, 1980, do 1991 dejavnost, ki usmerja gospodarski, družbeni in prostorski razvoj, določa pogoje in sredstva, potrebna za doseganje razvojnih ci-

ANG.: social city, socially-integrative city

ljev, usklajuje interese in odnose v razvoju gospodarstva, prostora in družbe, materialnih in denarnih tokov

ANG.: social planning

družinska stanovánska híša -e -e -e ž híša z enim ali več stanovanji, ki so v lasti ene ali v solastníštvu več oseb, ki so v sorodu

PRIM.: énodružinska híša

ANG.: family house

državna césta -e -e ž javna cesta, ki povezuje regije in pomembnejša naselja znotraj države z regijami in naselji v sosednjih državah

ANG.: state road

državna preglédna kárta Slovénije -e -e -e -- ž zemljevid, ki prikazuje celotno območje Slovénije, navadno izdelan v merilih 1 : 250.000, 1 : 500.000, 1 : 750.000, 1 : 1.000.000

ANG.: national large-scale map of Slovenia

TÍPI DRUŽINSKIH STANOVANJSKIH HÍŠ

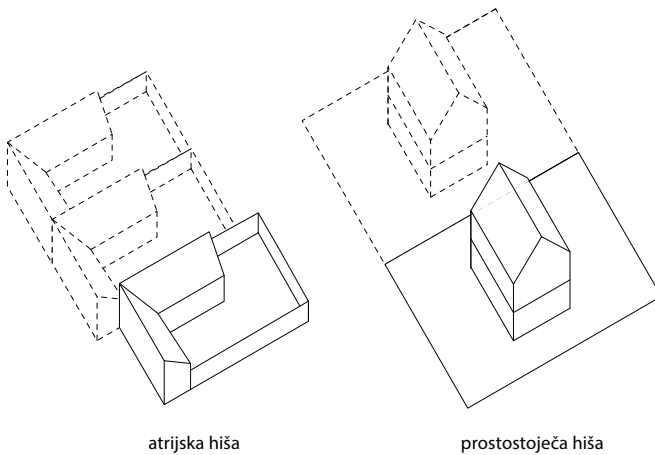
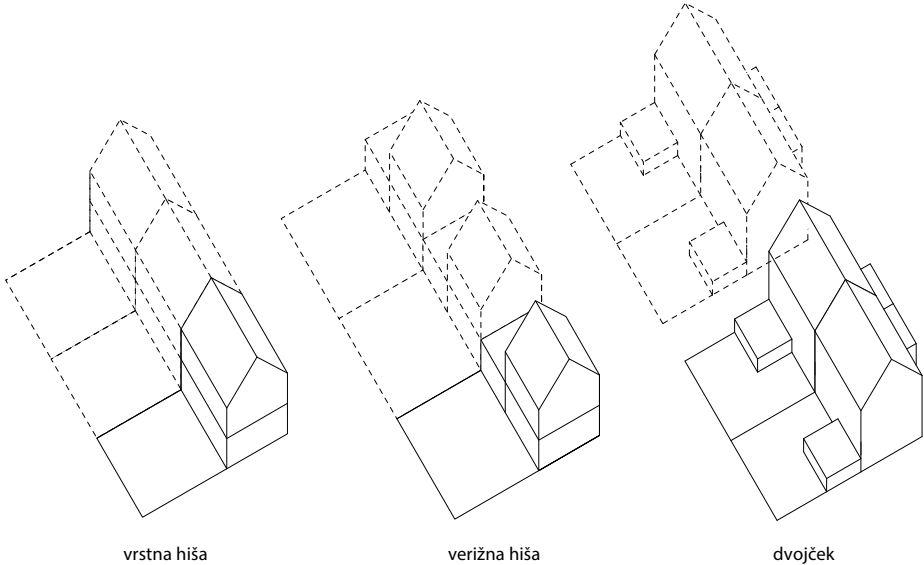

državni koordinatni sistem -ega -ega -a m uradno veljaven koordinatni sistem na območju države

ANG.: national coordinate system

državni lokacijski načrt -ega -ega -a m **K:** DLN po Zakonu o urejanju prostora, 2003, do 2007 izvedbeni prostorski akt, s katerim se podrobneje načrtujejo prostorske ureditve državnega pomena, določijo lokacijski pogoji za pripravo projektov za pridobitev gradbenega dovoljenja in potrebni prostorski ukrepi

PRIM.: državni prostorski načrt

ANG.: national detailed plan

državni prostorski akt -ega -ega -a m po Zakonu o prostorskem načrtovanju, 2007 prostorski akt, s katerim se določijo razvojne potrebe in varstvene zahteve, cilji in izhodišča prostorskega razvoja države, merila in pogoji za posege v prostor, prostorske ureditve državnega pomena

PRIM.: državni prostorski načrt

ANG.: national spatial act

državni prostorski načrt -ega -ega -a m **K:** DPN po Zakonu o prostorskem načrtovanju, 2007 izvedbeni prostorski akt države, s katerim se načrtujejo prostorske ureditve državnega pomena, določene v državnem strateškem prostorskem načrtu ali v predpisih, ki urejajo sanacijo posledic naravnih ali drugih nesreč

PRIM.: državni lokacijski načrt, državni prostorski akt, državni strateški prostorski načrt

ANG.: national spatial plan

državni strateški prostorski načrt -ega -ega -ega -a m **K:** DSPN po Zakonu o prostorskem načrtovanju, 2007 strateški prostorski akt države, s katerim se določijo cilji in izhodišča prostorskega razvoja države, usmeritve za načrtovanje prostorskih ureditev državnega in lokalnega pomena

PRIM.: državni prostorski akt, državni prostorski načrt, strategija prostorskega razvoja Slovenije, strateški prostorski akt

ANG.: national strategic spatial plan

DSPN DSPN-ja tudi -- [dəʃəpənə] m kratica ► državni strateški prostorski načrt

dúpleks -a m stanovanje v večstanovanjski hiši, ki ima prostore v dveh nadstropjih

ANG.: maisonette

dvódružinska hiša -e -ež stanovanjska hiša s stanovanjema za dve družini, ki imata skupni ali ločena vhoda, navadno pa skupni vrt

ANG.: two-family house

dvójček -čka m dve osnosimetrični hiši, ki se stikata na eni strani, tako da tvorita enotno stavbno telo (sl. str. 41)

ANG.: paired home, semi-detached house, twin house

dvójni drevoréd -ega -a m drevored z dvema vzporednima vrstama dreves, lahko enostranski ali dvostranski (sl. str. 40)

PRIM.: dvóstránski drevoréd, enójni drevoréd

ANG.: double line of trees, double row of trees

dvójni kozólec -ega -lca m **1.** kozolec iz dveh vzporednih enojnih kozolcev, povezanih z vzdoravnimi trami

ANG.: doublehayrack

2. objekt za sušenje, skladiščenje sena in shranjevanje kmetijskih strojev, sestavljen iz dveh vzporedno postavljenih vrst stebrov, povezanih z latami, pokrit z dvokapno streho, lahko s čopom (sl. str. 76)

S: tóplar

ANG.: doublehayrack

dvórec -rca m **1.** večje, razkošno grajeno poslopje na podeželju ali v mestu, bivališče fevdalnega gospoda, plemiča, bogataša, tudi sedež uprave, npr. deželni dvorec

ANG.: manor

2. imenitnejša kmečka hiša

ANG.: manor



Dvorec Strmol v Rogatcu

dvorišče -a s navadno ograjen zunanji prostor z utrjeno površino, neposredno povezan s stavbo, namenjen zlasti njenim gospodarskim in povezovalnim funkcijam, kot so dostopi, parkiranje, začasno odlaganje smeti, nakladanje, razkladanje materiala

ANG.: court, courtyard, yard

GL **tudi**: kméčko dvorišče, nótranje dvorišče, šólsko dvorišče

dvórni vrt -ega -a m v poznem srednjem veku vrt ob gradovih, dvorcih in hišah premožnejših z enostavno geometrijsko zasnovo in značilno delitvijo na negospodarski del s cvetličnimi nasadi in striženimi živicami, ki je neposredno ob hiši, in gospodarski del z zelenjavnim vrtom, sadovnjakom
ANG.: court garden

dvósóбно stanóvanje -ega -a s stanovanje z dvema sobama, kuhinjo in drugimi pomožnimi prostori

ANG.: two-room apartment

dvóstanóvánjska híša -e -e ž samostojna stanovanjska hiša z dvema vodoravno ali navpično ločenima stanovanjema, ki imata skupni ali ločena vhoda

ANG.: two-unit house

dvóstránski drevoréd -ega -a m drevored na obeh straneh poti ali ceste, lahko enojni, dvojni (sl. str. 40)

PRIM.: dvójni drevoréd, enójni drevoréd, ênostránski drevoréd

ANG.: alley, double-sided line of trees

džámija -e ž ► mošéja

E

ekologija -e ž veda, ki proučuje odnose med živimi bitji, živim in neživim okoljem

ANG.: ecology

GL **tudi:** krajinska ekologija

ekološka nesreča -e -e ž ► okóljška nesréča

ekološka psihologija -e -e ž ► okóljška psihologija

ekološki ôtok -ega otóka m urejen prostor z zaobjniki za ločeno zbiranje, prevzem in odvoz komunalnih odpadkov

ANG.: recycle bin area

ekološko pomémbno obmóčje -- -ega -a s **K:**

EPO po Zakonu o ohranjanju narave, 2004 območje habitata ali večje ekosistemske enote, ki pomembno prispeva k ohranjanju biotske raznovrstnosti

ANG.: ecologically significant area

ekonómska migrácija -e -e ž ► ekonómska selítev

ekonómska selítev -e -tve ž selitev iz gospodarskih razlogov iz manj razvitih v gospodarsko bolj razvita območja

S: ekonómska migrácija

ANG.: economic migration

ekonómska sestáva prebiválstva -e -e -- ž sestava prebivalstva glede na število zaposlenih in dejavnost zaposlitve

S: zaposlítvena sestáva prebiválstva

ANG.: economic structure of population

ékosistém -a m dinamična celota, ki jo sestavlja živo življenjsko okolje in živa bitja, med katerimi potekajo izmenjave snovi in energije

ANG.: biogeocoenosis, ecosystem

GL **tudi:** urbáni ékosistém

ekskláva -e ž ozemlje, ki pripada določeni državi, s katero po kopnem ni povezano, ker ga obkrožajo druge države ali morje, npr. Aljaska, Kaliningrad

PRIM.: enkláva

ANG.: exclave

éksodus prebiválstva -a -- m ► bég prebiválstva

eksplozija prebiválstva -e -- ž hitro naraščanje števila prebivalcev

S: demográfska eksplozija

ANG.: population explosion

GL **tudi:** urbána eksplozija prebiválstva

ekspozícija -e ž položaj, izpostavljenost zemljišča glede na sonce, veter, padavine, npr. prisojna, osojna ekspozicija

ANG.: exposition

ekstenzívna zazidáva -e -e ž redka, navadno razpršena zazidava

PRIM.: intenzívna zazidáva

ANG.: extensive building development

ekstenzívna zeléna stréha -e -e -e ž zelena streha s tankim vegetacijskim slojem, sestavljenim zlasti iz nezahtevnih, nizkorastočih rastlin, npr. lišajev, netreskov, trav, ki ima navadno samo ekološko, energetsko, vizualno funkcijo in je manj zahtevna za izvedbo in vzdrževanje

PRIM.: intenzívna zeléna stréha

ANG.: extensive green roof

eksteriér -ja m ► zunánji prôstor stávbe

eksternálje -ij ž mn. stroški, ki jih povzroča neka dejavnost, ali koristi, ki jih prinaša drugim fizičnim ali pravnim osebam, npr. hrupen proizvodni obrat znižuje ceno nepremičninam v bližini, gradnja šole ali vrtca v soseski dviguje ceno stanovanjem v okolici zaradi izboljšanja oskrbe

ANG.: externalities

ekuména -e ž območje na zemeljskem površju, na katerem je zaradi ugodnih naravnih razmer mogoča stalna naselitev prebivalstva

ANG.: ecumene

GL **tudi:** anekuména, súbekuména

elektrárna -e ž objekt z napravami, ki za proizvodnjo električne energije izkorišča različne vire, npr. vodo, veter, sonce

ANG.: electric power plant

GL **tudi**: hidroelektrarna, jêdrska elektrarna, sônčna elektrarna, têrmoelektrarna, vêtrna elektrarna, vôdna elektrarna

elêktroenergêtsko omrêžje -ega -a s sistem povezanih vodov, objektov in naprav za proizvodnjo, prenos in razdeljevanje električne energije
ANG.: electrical power network, electrical power system

GL **tudi**: nízkonapétostno elêktroenergêtsko omrêžje, srédnjenapétostno elêktroenergêtsko omrêžje, visôkonapétostno elêktroenergêtsko omrêžje

elektrónsko komunikâjjsko omrêžje -ega -ega -a s sistemi in oprema za prenos signalov z radijskimi valovi, po optiènih in drugih elektromagnetnih vodih, ki vkljuèuje satelitska omrežja, fiksna in mobilna prizemna omrežja, omrežja za radijsko in televizijsko oddajanje, omrežja kableske televizije ne glede na vrsto prenesenih informacij

S: telekomunikâjjsko omrêžje

ANG.: electronic communication network

elemênt krajine -ênta -- m ▶ krajinska prvina

emigrâcija -e ž ▶ odseljêvanje prebivalstva

emigrânt -a m ▶ izsêljenec

emisijjski kupôn -ega -a m plaèljivo dovoljenje za izpust najveè 1 tone ogljikovega dioksida ali enakovredne mase drugega toplogrednega plina kot mednarodni ukrep za blaženje podnebnihih sprememb

ANG.: carbon credit

energêtska ínfrastruktúra -e -e ž ínfrastruktúra, ki zagotavlja proizvodnjo, prenos in razdeljevanje energije, npr. elektrike, plina, nafte, tople vode, pare

PRIM.: komunálna ínfrastruktúra

ANG.: energy infrastructure

energêtska ízkâznica stâvbe -e -e -- ž javna listina s podatki o energetski uèinkovitosti stavbe in s priporoèili za energetsko sanacijo

ANG.: energy performance certificate

energêtska uèinkovitost stâvbe -e -i -- ž razmerje med vloženo in dejansko porabljeno energijo, ki je potrebna za uporabo stavbe, npr. za ogrevanje, hlajenje, prezraèevanje, gretje sanitarne vode, razsvetljavo

ANG.: energy efficiency of a building

energêtski objêkt -ega -a m objekt za proizvodnjo ali pridobivanje energije, npr. elektrarna, toplarna

ANG.: power station

energêtski vír -ega -a m vir, iz katerega se pridobiva ali proizvaja energija, npr. premog, nafta

ANG.: energy source

energêtsko omrêžje -ega -a s sistem povezanih vodov, objektov in naprav za proizvodnjo in pridobivanje, za prenos in razdeljevanje električne energije, toplote in plina

ANG.: energy network

GL **tudi**: distribucijsko energêtsko omrêžje, elêktroenergêtsko omrêžje, magistrálno energêtsko omrêžje, prenôsno energêtsko omrêžje, razdeljevalno energêtsko omrêžje

enkláva -e ž ozemlje države, ki je z vseh strani obdano z ozemljem druge države, npr. Vatikan

PRIM.: ekskláva

ANG.: enclave

ênodružinska hiša -e -e ž stanovanjska hiša s stanovanjem za eno družino

PRIM.: družinska stanovanjska hiša, ênostanovânjjska hiša

ANG.: single-family house, single-unit house

enójni drevoréd -ega -a m drevored z eno vrsto dreves (sl. str. 40)

PRIM.: dvójni drevoréd, dvóstrânski drevoréd, ênostrânski drevoréd

ANG.: line of trees, row of trees

enójni kozôlec -ega -lca m kozolec, sestavljen iz ene vrste stebrov, povezanih z latami, pokrit z ozko dvokapno streho (sl. str. 76)

ANG.: single hayrack

ênonadstrópna hiša -e -e ž hiša s pritlièjem in nadstropjem, lahko tudi z izkorišèenim podstrešjem

ANG.: single-storey house

ênosôbno stanovânje -ega -a s stanovanje z eno sobo, s kuhinjo ali brez nje in z drugimi pomožnimi prostori

ANG.: single-room apartment

ênostanovânjjska hiša -e -e ž stanovanjska hiša z enim stanovanjem

PRIM.: ênodružinska hiša

ANG.: single-unit house

enostávni objekt -ega -a m po Zakonu o graditvi objektov, 2004, po Uredbi o razvrščanju objektov glede na zahtevnost gradnje, 2013 konstrukcijsko enostaven objekt, ki ne potrebuje posebnega statičnega in drugega gradbenotehničnega preverjanja, ni namenjen prebivanju, ne vpliva na okolje in zanj ni potrebno gradbeno dovoljenje, npr. vrtna uta, kiosk
PRIM.: mánj zahtévni objékt, nêzahtévni objékt, zahtévni objékt

ANG.: simple building

ênostránski drevoréd -ega -a m drevored na eni strani poti ali ceste (sl. str. 40)

PRIM.: dvójni drevoréd, dvostránski drevoréd, enójni drevoréd

ANG.: line of trees, row of trees

enôta nêpremične kulturne dédiščine -e - - - - ž del stavbe, cela stavba, več stavb ali območje, ki imajo lastnosti kulturne dediščine, so vpisani v register nepremične kulturne dediščine in imajo svojo evidenčno številko

PRIM.: nêpremična dédiščina

ANG.: cultural-heritage unit

enôta urêjanja prostóra -e - - - ž po Zakonu o prostorskem načrtovanju, 2007 s prostorskim načrtom določeno območje z enotnimi značilnostmi, za katero se opredelijo namenska raba, dopustna izraba prostora in omejitve, povezane z varstvom okolja, ohranjanjem narave in varstvom kulturne dediščine

PRIM.: morfolóška enôta, uredítveno obmóčje

ANG.: planning unit

enôtna klasifikácija objektov -e -e - - ž razvrstitev objektov na celotnem območju države v različne vrste zahtevnosti, za katere veljajo različni pogoji za projektiranje, pridobitev dovoljenj ali gradnjo

S: klasifikácija vrst objektov

PRIM.: enôtna klasifikácija vrst objektov CC-SI 2012

ANG.: building types classification

enôtna klasifikácija vrst objektov CC-SI 2012 -e -e - - - - ž [cecé esí] ž po Uredbi o klasifikaciji vrst objektov in objektih državnega pomena, 2011 razvrstitev objektov po namembnosti za statistične, evidenčne namene in za potrebe uradnih in drugih administrativnih podatkovnih zbirk

PRIM.: enôtna klasifikácija objektov

ANG.: standardized classification of building types

EPO EPO-ja tudi - - [epeó] m kratica ► ekolóško pomémбно obmóčje

erozíjsko obmóčje -ega -a s območje, ogroženo zaradi erozije in zato neprimerno ali pogojno primerno za gradnjo

ANG.: erosion area

estétika prostóra -e - - ž načela o lepoti prostora v določenem času in kulturnem okolju

ANG.: aesthetics of space

EŠD EŠD-ja tudi - - [ešodə] m kratica ► evidénčna števílka dédiščine

etápná grádnja -e -e ž ► grádnja v fázah

etáza -e ž del stavbe med tlemi spodnjega in zgornjega nadstropja ali med tlemi in streho (sl. str. 127)

PRIM.: nadstrópje

ANG.: storey, floor, level

GL tudi: brútotlórisna površína etáze, mèdetáza, nêtoprostornína etáze, nêtotlórisna površína etáze

etázna lastnína -e -e ž lastništvo posameznega dela stavbe ali objekta, navadno stanovanjske enote, in solastništvo skupnih prostorov, pripadajočega zemljišča

ANG.: horizontal property

etázna površína -e -e ž površina posamezne etaže objekta (sl. str. 47)

PRIM.: brútotlórisna površína etáze, nêtotlórisna površína etáze

ANG.: floor space

etázna víšina -e -e ž višina prostora od tal spodnje do tal zgornje etaže (sl. str. 157)

PRIM.: svêtla víšina prostóra

ANG.: floor height

etázni lastník -ega -a m v večstanovanjski in večlastniški stavbi lastnik posamezne stanovanjske enote ali poslovnega prostora in solastnik skupnih prostorov stavbe in njenega pripadajočega zemljišča

ANG.: condominium owner

etážnost stávbe -i - - ž število vseh etaž objekta nad terenom in pod njim

ANG.: number of floors, number of storeys

étnična manjšína -e -e ž skupnost ljudi, naseljenih na določenem območju, ki se po etničnem izvoru razlikujejo od večinske etnične skupine

PRIM.: národna manjšína

ANG.: ethnic minority

ETAŽNA POVRŠINA

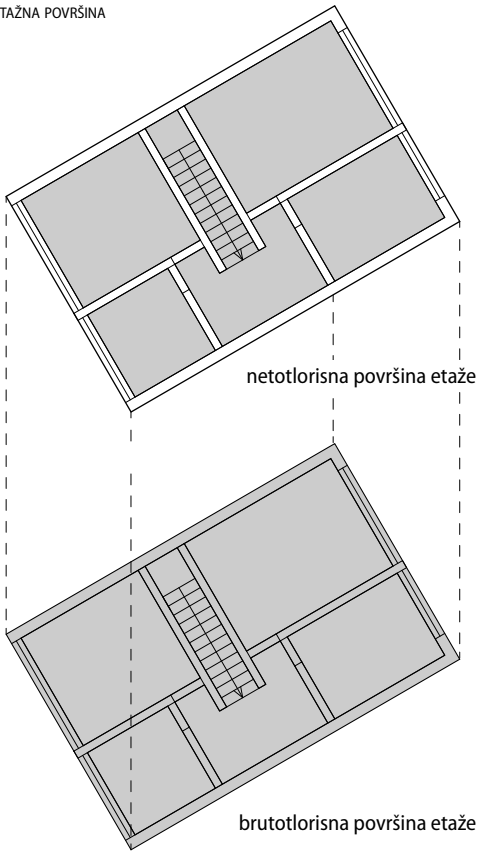

étnična sestava prebivalstva -e -e -- ž sestava prebivalstva glede na etnično pripadnost

PRIM.: národná sestáva prebivalstva

ANG.: ethnic structure of population

étnična skupína -e -e ž skupnost ljudi, ki jih povezujejo skupne značilnosti, npr. ime, prepričanja, verovanja, vrednote, norme, šege, jezik, vera, zgodovina, naseljitveno območje, zavest pripadnosti

S: étnija

ANG.: ethnic group

étnično območje -ega -a s območje, ki ga poseljujejo pripadniki določene etnične skupine

ANG.: ethnic area

étnija -e ž ► étnična skupína

etnolóška dediščina -e -e ž območja, objekti, skupine objektov, predmeti vsakdanje rabe

in nematerialna dediščina, ki pričajo o načinu življenja in dela neke etnične skupine in so pomemben dokument polpretekle ali odmirajoče materialne kulture vsakdanjega življenja

ANG.: ethnological heritage

etnolóški spomeník -ega -a m etnolóška dediščina s posebnim statusom, razglašena za spomenik na podlagi akta o razglasitvi

ANG.: ethnological monument

evalvácijsko raziskovánje -ega -a s raziskovanje, ki ocenjuje učinke prostorskih politik in programov na različne akterje glede na zastavljene cilje

ANG.: evaluation research

evidénca dejánske rábe kmetíjskih in gozdnih zemljíšč -e -e ž enotna državna zbirka podatkov o dejanski rabi kmetijskih in gozdnih zemljíšč, npr. njivah, vrtovih, trajnih nasadih, v grafični obliki na osnovi ortofoto posnetkov ali drugih virov

ANG.: evidence of actual agricultural and forest land use

evidénca trga népremičnín -e -e ž javna zbirka podatkov o sklenjenih kupoprodajnih in najemnih pravnih poslih z nepremičninami

ANG.: real-estate transactions database

evidénčna številka dédiščine -e -e -- ž K: EŠD številčna oznaka, pod katero je posamezna enota nepremične kulturne dediščine vpisana v register nepremične kulturne dediščine

ANG.: heritage reference number

évrokoriđór -ja m linearni prostor, območje intenzivne prostorske dinamike, ki povezuje velike evropske urbane aglomeracije čez več državnih mej z infrastrukturo, prometom, urbanizacijo ob upoštevanju gospodarskega razvoja in ekološke vzdržnosti

S: pánevropski koriđór

ANG.: Euro-corridor

Evrópske kulturne poti -ih -ih potí ž mn. program Sveta Evrope, ki z raziskavami, mreženjem, kulturnimi in izobraževalnimi aktivnostmi, kulturnim turizmom razvija in predstavlja javnosti evropsko kulturo in dediščino

ANG.: European Cultural Routes

F

fáktor gostóte poselitve -ja -- -- m število prebivalcev na enoto površine, npr. na hektar, kvadratni kilometer (sl. str. 80)

ANG.: population density index

fáktor grádbene prostorníne -ja -- -- m po Uredbi o prostorskem redu Slovenije, 2004 količnik med bruto prostornino stavbe nad terenom in površino gradbene parcele (sl. str. 80)

S: fáktor prostórnosti grádbene parcéle, fáktor stávbne máse

ANG.: plot volume space index

fáktor izkoríščenosti grádbene parcéle -ja -- -- -- m ► fáktor izrábe grádbene parcéle

fáktor izrábe grádbene parcéle -ja -- -- -- m K: FAR, FÍ, FSI po Uredbi o prostorskem redu Slovenije, 2004 količnik med brutotlorisno površino vseh etaž stavbe nad terenom in pod njim ter površino gradbene parcele (sl. str. 80)

S: fáktor izkoríščenosti grádbene parcéle

ANG.: floor area ratio, floor space index

fáktor izrábe obmóčja -ja -- -- m K: FAR, FÍ, FSI po Uredbi o prostorskem redu Slovenije, 2004 količnik med brutotlorisno površino etaž vseh stavb nad terenom in površino obmóčja, npr. za stanovanjsko soslesko ali stanovanjsko obmóčje (sl. str. 80)

PRIM.: dopústna izrába prostóra

ANG.: floor area ratio, floor space index

fáktor odprótihi bivalníhi površín -ja -- -- -- m količnik med odprótihi bivalníhi površinami in gradbeno parcelo, pozidano ali namenjeno gradnji stanovanjskih stavb

fáktor prostórnosti grádbene parcéle -ja -- -- -- m ► fáktor grádbene prostorníne

fáktor stávbne máse -ja -- -- m ► fáktor grádbene prostorníne

fáktor zazídanosti grádbene parcéle -ja -- -- -- m K: FPI, FZ po Uredbi o prostorskem redu Slovenije, 2004 količnik med zazidano površino in celotno površino gradbene parcele (sl. str. 80)

PRIM.: fáktor zazídanosti obmóčja

ANG.: footprint index

fáktor zazídanosti obmóčja -ja -- -- m K: FPI, FZ po Uredbi o prostorskem redu Slovenije, 2004 količnik med zazidano površino vseh objektov in površino celotnega obmóčja, npr. za stanovanjsko soslesko ali stanovanjsko obmóčje (sl. str. 80)

PRIM.: dopústna izrába prostóra, fáktor zazídanosti grádbene parcéle

ANG.: footprint index

fáktor zelénih površín -ja -- -- -- m K: FZP količnik med zelenimi površinami na raščenem terenu in celotno površino gradbene parcele ali obmóčja

ANG.: green-space factor

FAR FAR-a tudi -- [efaèr efaèra] m (ang. floor area ratio) kratica

1. ► fáktor izrábe grádbene parcéle

2. ► fáktor izrábe obmóčja

fasáda -e ž zunanja stran stavbe, npr. čelna, stranska, dvoriščna fasada

PRIM.: pročelje

ANG.: facade

GL tudi: slépa fasáda, úlična fasáda

FÍ FI-ja tudi -- m kratica

1. ► fáktor izrábe grádbene parcéle

2. ► fáktor izrábe obmóčja

fízična struktúra mésta -e -e -- ž ► morfolóška zgrádba mésta

fontána -e ž ► vodnják (2)

formálna digitálna oblika ákta -e -e -e -- ž po Uredbi o prostorskem informacijskem sistemu, 2007 v obliki formalizirane podatkovne baze pripravljen prostorski akt ali drug dokument

ANG.: formal digital form of act

GL tudi: nèformálna digitálna oblika ákta

forúm -a m v starih rimskih mestih večnamenski trg, obdan z javnimi stavbami in arkadami, po funkciji in obliki podoben grški agori (sl. str. 49)

ANG.: forum



Maketa Avgustovega foruma v Rimu

FPI FPI-ja tudi -- [ɛfpeɪ] m (ang. foot print index) kratica

1. ► faktor zazidanosti območja
2. ► faktor zazidanosti grádbene parcéle

Franciscéjski kataster -ega -tra m v habsburških deželah, po reformah Franca I. v letih 1818-1828 uradni davčni popis katastrskih občin, ki obsega tudi barvne katastrske mape v merilu 1 : 2880, pomembna podlaga za študij naselbinske zgodovine
ANG.: Franzisccean cadastre



Franciscejski kataster, Spodnja Šiška, Ljubljana

FSI FSI-ja tudi -- [fəsəɪ] m (ang. floor space index) kratica

1. ► faktor izrábe grádbene parcéle
2. ► faktor izrábe območja

fúndus -a m ► stavbišče

fúncija gózda -e -- ž ► vlóga gózda

funkcijska preobrázba mésta -e -e -- ž sprememba funkcij mesta ali njegovih posameznih predelov, npr. iz industrijskega v trgovsko, poslovno
ANG.: functional transformation of a city

funkcijska régija -e -e ž po Odloku o strategiji prostorskega razvoja Slovenije, 2004 geografsko, funkcijsko in gospodarsko zaokroženo območje s povprečno 150.000 prebivalci, z jasno razpoznavnim omrežjem naselij in strukturo središč z njihovimi vplivnimi območji, v katerih se usklajeno razrešujejo razvojna vprašanja celotne regije in vsakega posameznega dela

S: nodálna régija

ANG.: functional region

funkcijska zgrádba mésta -e -e -- ž sistem različnih dejavnosti, ki jih mesto zagotavlja za prebivalce, npr. prebivanje, proizvodnja, oskrba, rekreacija, socialni stiki, promet, in se odraža v načinu izkoriščanja mestnega zemljišča, rabi tal, v dejavnostih in funkcijah posameznih mestnih delov

ANG.: functional structure of a city

funkcionalistična arhitektúra -e -e ž 1. arhitektura, katere oblika direktno izhaja iz njene funkcije, npr. vojaška, obrambna arhitektura
ANG.: functionalist architecture

2. pristop v moderni arhitekturi druge četrtine

20. stoletja, ki oblikovne značilnosti, npr. velikost, maso, prostorski koncept in zunanji videz, podreja funkciji, v nasprotju s tradicionalnim estetskim pojmovanjem, po katerem oblika določa prostorsko zasnovano, uporabo materialov in konstrukcijo

ANG.: functionalist architecture

3. pristop v moderni arhitekturi po načelih CIAM-a in Atenske listine, ki oblikovanje podreja funkciji objekta, uporablja čiste geometrijske oblike, fasade brez okrasja, ravne strehe, vodoravne pasove oken (sl. str. 50)

ANG.: functionalist architecture

funkcionalistični urbanizem -ega -zma m koncept mestnega načrtovanja po načelih CIAM-a in Atenske listine, ki deli mesto v skladu s temeljnimi človekovimi potrebami na območja, namenjena stanovanju, delu, rekreaciji in komunikaciji, ločuje prometne površine od stanovanjskih, skrbi za dobro prezračevanje in osenčenje mestnih prostorov, povezuje šolske, športne in rekreacijske površine s stanovanji, z zelenimi pasovi ločuje industrijske površine od mesta (sl. str. 50)

ANG.: functional urban planning



Primer funkcionalistične arhitekture: stanovanjsko-poslovni blok Kozolec, Ljubljana, arhitekt Edo Mihevc, 1957



Primer funkcionalističnega urbanizma: maketa Nove Gorice, arhitekt Edvard Ravnikar, 1946

funkcionalizem -zma m **1.** doktrina, ki poudarja namen, praktičnost in uporabnost

ANG.: functionalism

2. teorija in praksa v umetnosti, arhitekturi in oblikovanju, ki zagovarja načelo, da se mora oblika podrežati funkciji, materialu in konstrukciji, kot nasprotje estetskemu pristopu, pri katerem se materiali, načrt in konstrukcija podrežajo vnaprej določeni oblikovni zasnovi

ANG.: functionalism

funkcionalna enôta -e -e ž v prostorskem aktu funkcionalno zaključeno območje, na katerem so ali se načrtujejo prostorsko usklajene in med seboj dopolnjujoče se dejavnosti

PRIM.: morfolôška enôta

ANG.: functional unit

funkcionalna klasifikacija naselij -e -e -- ž razvrstitev naselij po funkciji ali vlogi, ki jo imajo v celotnem omrežju naselij, npr. regionalno središče

ANG.: functional classification of settlements

funkcionalna tipologija naselij -e -e -- ž razvrstitev naselij glede na njihovo prevladujočo funkcijo, npr. trgovsko, industrijsko naselje

ANG.: functional typology of settlements

funkcionalna zasnôva -e -e ž razporeditev prostorov v stavbi ali naselju po namenu, funkciji

ANG.: functional layout

funkcionalno ovirana oseba -- -e -e ž oseba, ki zaradi trajne telesne okvare, bolezni, časne poškodbe ali duševne motnje potrebuje prilagojene pogoje za prebivanje ali delovanje

ANG.: disabled person

funkcionalno zemljišče -ega -a s po Zakonu o stavbnih zemljiščih, 1997 del stavbnega zemljišča, ki obkroža stavbo ali objekt, ima dostop z javne ceste in je potreben za njegovo rabo (sl. str. 152)

S: pripadajoče zemljišče stâvbe

PRIM.: stavbišče, stâvbnô zemljišče

ANG.: curtilage

GL **tudi:** skûpno funkcionalno zemljišče

FZ FZ-ja tudi -- [fãzã] m kratica

1. ► fãktor zazidãnosti grãdbene parcéle

2. ► fãktor zazidãnosti obmôčja

FZP FZP-ja tudi -- [fãzãpã] m kratica ► fãktor zelénih površín

G

gabarít objekta -a -- m zunanje dimenzije objekta

ANG.: building size, outline

GL tudi: horizontalni gabarít objekta, tlórisni gabarít objekta, vertikalni gabarít objekta, višinski gabarít objekta

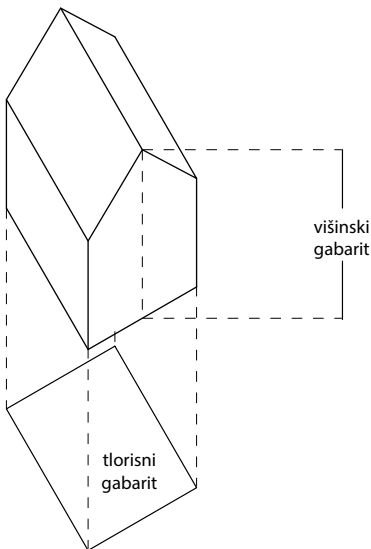

Gabarít objekta

garáža -e ž zaprt prostor za shranjevanje motornih vozil

ANG.: garage

garsonjéra -e ž stanovanje z bivalnim prostorom z majhno kuhinjo, s kopalnico in straniščem

ANG.: bachelor apartment, bedsit, efficiency apartment, studio apartment

generálni urbanístični plán -ega -ega -a m K:

GÚP po Temeljni uredbi o generalnem urbanístičnem planu, 1949 dokument, ki usmerja urbanístični razvoj mesta, kraja in okraja glede na gospodarski plan, po-

večanje naseljenosti, npr. namembnost površin, promet, urbanístično oblikovanje

ANG.: master plan

generátor prométa -ja -- m ► povzročitelj prométa

génius lóci -a -- m (lat. *duh kraja*) posebno duhovno ozračje, značilnosti in posebnosti določenega kraja

ANG.: genius loci

gentrifikácija -e ž priseljevanje prebivalcev srednjega in višjega sloja v prenovljena območja, praviloma v mestnih središčih ali njihovi bližini, in odseljevanje revnega prebivalstva zaradi povišanja stroškov prebivanja

ANG.: gentrification

geodétska tóčka -e -e ž točka, določena s koordinatami v izbranem koordinatnem sistemu, na površini Zemlje označena s trajnim znakom, na načrtu ali zemljevidu z ustreznim topografskim znakom

ANG.: surveying point

geodétski načrt -ega -a m grafični prikaz dejanskega stanja fizičnih struktur in pojavov na zemeljskem površju, nad in pod njim v merilu, navadno vsebuje podatke o reliefu, vodah, vegetaciji, stavbah, gradbenih inženirskih objektih, rabi zemljišč, zemljepisnih imenih, geodetskih točkah, zemljiških parcelah, administrativnih mejah, podlaga za izdelavo planskih dokumentov, projektne in tehnične dokumentacije

ANG.: land survey plan

geodezija -e ž veda, ki se ukvarja z merjenjem velikosti, proučevanjem oblike zemeljskega površja in njegovim prikazovanjem na načrtih, zemljevidih

ANG.: geodesy

geografija naselij -e -- ž veja geografije, ki se ukvarja z razporeditvijo, zgradbo in funkcijo naselij

PRIM.: urbána geografija

ANG.: urban geography

geografska léga -e -ež ▶ lokácija (1, 2)

geografske informácije -ih -ij ž mn. informácije, ki opisujejo lokacijo objektov in pojavov v prostoru

ANG.: geographic information

geografske koordináte -ih -át ž mn. vrednosti, ki določajo položaj objekta na zemeljskem površju, npr. x, y, z

ANG.: geographic coordinates

geografski informacijski systém -ega -ega -a m **K:** GIS **1.** po Zakonu o prostorskem načrtovanju, 2007 računalniško podprt informacijski sistem za zajem, shranjevanje, urejanje, analizo, upravljanje, povezovanje, predstavitev in prikaz geografskih podatkov

ANG.: geographic information system

2. strojna in programska oprema in postopki, ki omogočajo zajem, shranjevanje, urejanje, analizo, upravljanje, povezovanje, predstavitev in prikaz geografskih podatkov

ANG.: geographic information system

GL tudi: štíridimenzionálni geografski informacijski systém

geografski koordinátni systém -ega -ega -a m koordinatni sistem, ki omogoča določitev lokacije entitet na zemeljskem površju, pod in nad njim

ANG.: geographic coordinate system

geografski métapodátki -ih -ov m mn. podatki o geografskih podatkih, ki opisujejo geografski obseg, vsebino, obliko in kvaliteto

ANG.: geographic metadata

geografski podátki -ih -ov m mn. podatki, ki se nanašajo na lokacijo na zemeljskem površju

ANG.: geographic data

GL tudi: splétne storitve za prenos geografskih podátkov

geókodiranje -a s določanje geografskih koordinat realnim entitetam, npr. hišam, ulicam, zemljiškim parcelam

ANG.: geocoding

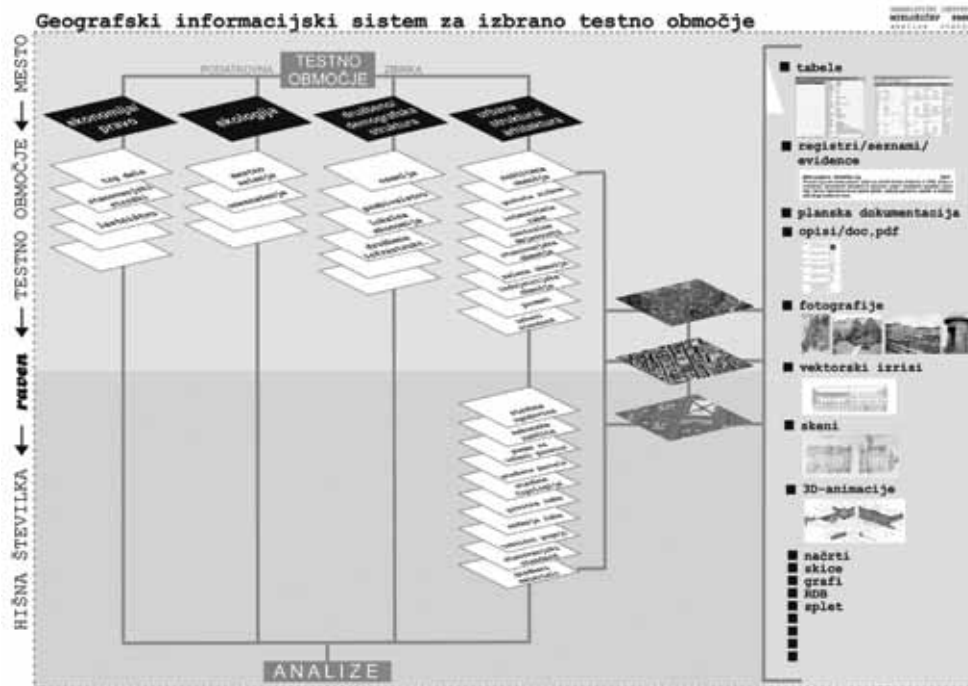

Prikaz podatkovne baze geografskega informacijskega sistema za izbrano testno območje

géoportál -a m spletni portal, ki omogoča iskanje, prikaz, izmenjavo in prenos geografskih podatkov

S: GIS-portál

ANG.: geoportal

géosimulacijski modél -ega -a m orodje za simuliranje bodočega stanja v prostoru na podlagi določenih predpostavk in prostorskih zakonitosti

ANG.: geosimulation model

géotermálna energija -e -e ž toplotna energija, pridobljena iz vodonosnika

ANG.: geothermal energy

GĚRK GERK -a m kratica ► gráfíčna enóta rábe kmetíjskega zemljíšča

gétó -a m območje v mestu, v katerem prostovoljno ali prisilno prebivajo pripadniki iste rase, etnične, verske, spolne ali druge skupnosti in predstavlja obliko prostorske segregacije

ANG.: ghetto

getoizácija -e ž nasilna ali prostovoljna izločitev ali izolacija neke družbene skupine

ANG.: ghettoisation

gíbanje Lépo mésto -a --- s na prelomu iz 19. v 20. stoletje gíbanje, ki se zavzema za polepšanje in monumentalno oblikovanje mest, da se spodbudijo moralne družbene vrednote, nastalo kot odziv na slabe življenjske razmere v gosto naseljenih industrializiranih mestih Severne Amerike

PRIM.: gíbanje Učinkovíto mésto

ANG.: City Beautiful Movement

gíbanje Učinkovíto mésto -a --- s na začetku 20. stoletja gíbanje, ki si prizadeva za učinkovitejšo organizacijo mesta, zlasti na področju prometa in rabe prostora, nastalo kot odziv in kritika gíbanja Lepo mesto

PRIM.: gíbanje Lépo mésto

ANG.: City Efficient Movement, City Practical Movement

GÍS GIS -a m (ang. geographic information system) kratica ► geográfíski informacijski systém

GÍS-portál -a m ► géoportál

glávna césta -e -e ž državna cesta, namenjena prometnemu povezovanju regionalnih središč, ki se navezuje na ceste enake ali višje kategorije v državi in na cestni sistem sosednjih držav

ANG.: main road

glávno mésto -ega -a s središče države ali druge upravno-politične enote, kjer so koncentrirane najpomembnejše upravne, politične in kulturne dejavnosti

S: prestólnica

PRIM.: metrópola

ANG.: capital city

gledališče -a s poslopje ali urejen zunanji prostor za gledališke predstave ali druge prireditve, ki ga sestavljajo oder za igralce, avditorij za gledalce, pomožni prostori za servisne službe, npr. dramsko, operno gledališče

PRIM.: amfíteáter

ANG.: theatre



Slovensko narodno gledališče Drama, Ljubljana, arhitekt Alexander Graf, 1908

globální navigácijski systém -ega -ega -a m K: GPS navigacijski sistem, ki za določanje geografskega položaja na Zemlji uporablja radijski signal iz vsaj treh satelitov (zemljepisne dolžine in širine), s signalom iz četrtega satelita se lahko določi tudi višina

ANG.: global positioning system

golosèk -éka m ► posèk na gòlo

gospodárjenje z gozdóvi -a --- s dejavnosti, namenjene rabi gozdov, gradnji in vzdrževanju gozdne infrastrukture, varstvenim, gojitvenim in drugim delom za zagotavljanje vlog gozda

ANG.: forest management

GL tudi: sònarávno gospodárjenje z gozdóvi

gospodárjenje z odpadki -a -- -- s ukrepi za preprečevanje nastajanja, zmanjšanje količine odpadkov in način ravnanja z njimi

ANG.: waste management

gospodárska cóna -e -e ž ► obmóčje gospodárskih dejávnosti

gospodárska dejavnost -e -i ž vsaka dejavnost, ki se opravlja na trgu, npr. nakup in prodaja blaga, proizvodnja, prevozne, turistične, gradbene, blagovnoprometne storitve, tudi bančni, finančni, zavarovalni posli

ANG.: economic activities

GL **tudi:** območje gospodárskih dejavnosti

gospodárska javna infrastruktúra -e -e -e ž po

Zakonu o gospodarskih javnih službah, 1993 objekti ali omrežja državnega ali lokalnega pomena, namenjeni opravljanju gospodarskih javnih služb s področja prometa, energetike, komunalnega gospodarstva, telekomunikacij, upravljanja z vodami, varstva okolja in gospodarjenja z naravnimi viri

ANG.: public utilities

GL **tudi:** kataster gospodárske javne infrastrukture, zbirni kataster gospodárske javne infrastrukture

gospodárska javna služba -e -e -e ž javna služba,

ki zagotavlja dobrine za javne potrebe na nivoju države ali lokalne skupnosti, ki jih ni mogoče dobiti na trgu, npr. oskrba z vodo, odvajanje in čiščenje odpadnih voda, ravnanje z odpadki, javna higiena, urejanje in vzdrževanje pokopališč, javna razsvetljava

ANG.: public-service company

gospodársko nasélje -ega -a s naselje, ki se je razvilo ob eni od nekmetijskih dejavnosti, npr. trgovina, rudarstvo, obrt, promet, industrija, turizem, ali je v njem ena od teh dejavnosti prevladujoča

PRIM.: nèagrárno podežélsko nasélje

ANG.: non-agricultural settlement

gospodársko poslópje -ega -a s samostojno ali s kmečkim domom povezano poslopje, namenjeno gospodarski dejavnosti, npr. hlev, senik, delavnica, kašča, kozolec, silos

ANG.: farm building, outbuilding

gospodínjstvo -a s **1.** skupnost posameznikov, ki stalno prebivajo skupaj in skupaj plačujejo stroške za zagotavljanje osnovnih življenjskih potreb, npr. za stanovanje, hrano

ANG.: household

2. posameznik, ki prebiva sam v ločeni stanovanjski enoti ali kot podnajemnik v delu te enote in sam plačuje stroške za zagotavljanje osnovnih življenjskih potreb

ANG.: household

gósta zazidáva -e -e ž zazidava z visokim faktorjem izrabe zemljišč

S: intenzívna zazidáva

PRIM.: ekstenzívna zazidáva, rédka zazidáva

ANG.: high-density development

gostóta poselitve -e -- ž ► gostóta prebivalstva

gostóta prebivalstva -e -- ž število prebivalcev na enoto površine območja, navadno na kvadratni kilometer

S: gostóta poselitve

PRIM.: zgostítev prebivalstva

ANG.: population density

GL **tudi:** aritmétična gostóta prebivalstva

gostóta stanovánjske grádnje -e -- -- ž razmerje med številom stanovanj in celotno površino stanovanjskega območja

ANG.: residential-area density

gózd -a m prostor, porasel s sestoji gozdnega drevoja in z drugim gozdnim rastjem

ANG.: forest

GL **tudi:** fúnkcija gózda, gospodarjenje z gozdóvi, gózd s posébnim naménom, krčítev gózda, méstni gózd, párkovni gózd, sònarávno gospodarjenje z gozdóvi, urbáni gózd, uredítveno območje gozdóv, varoválni gózd, vlóga gózda

gozdárstvo -a s **1.** gospodarska dejavnost, ki se ukvarja z gojenjem in izkoriščanjem gozdov

ANG.: forestry

2. veda o gojenju, varstvu, urejanju in rabi gozdov

ANG.: forestry

gózdna infrastrukúra -e -e ž gozdne prometnice, npr. gozdne ceste, vlake, stalne žičnice, in drugi objekti, namenjeni zlasti gospodarjenju z gozdovi

ANG.: forest infrastructure

gózdna mēja -e -e ž **1.** nadmorska višina, do katere seže strnjen gozd

ANG.: timberline, tree line

2. meja, kjer gozd prehaja v travnato, kmetijsko ali zazidano površino (sl. str. 55)

ANG.: forest edge

gózdna parcéla -e -e ž zemljiška parcela, poraščena z gozdom, ki ima v zemljiškem katastru oznako kulture gozd

ANG.: forest plot

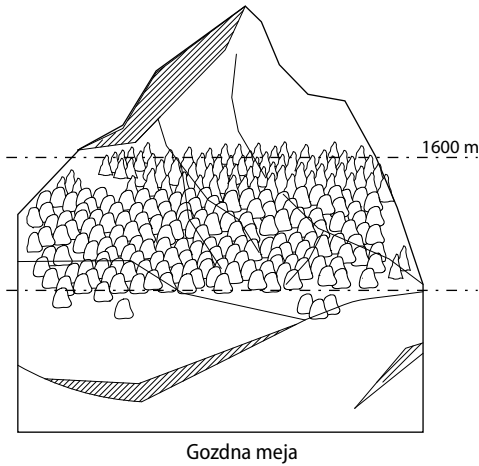

gózdni prostor -ega prostóra m gozd, gozdno in negozdno zemljišče, ki je ekološko ali funkcionalno povezano z gozdom in skupaj z njim zagotavlja vloge gozda

ANG.: forest land

gózdni rezervát -ega -a m gozd, v katerem se z varstvenim režimom ohranjajo značilnosti naravnega razvoja in omejujejo človekovi posegi, pomemben za raziskovanje, spremljanje razvoja gozdov in biotske raznovrstnosti

ANG.: forest reserve

gózdnogojitveni načrt -ega -a m po Zakonu o gozdovih, 1993 izvedbeni načrt, v katerem so določeni cilji in ukrepi, obseg, intenzivnost in nujnost gojitvenih in varstvenih del, časovni in prostorski obseg sečenj, načini in pogoji za pridobivanje lesa, smernice za ohranjanje in pospeševanje ekoloških, socialnih in drugih vlog gozda

ANG.: forest silviculture plan

gózdnogospodárski načrt -ega -a m po Zakonu o gozdovih, 1993 desetletni načrt, ki obsega opis stanja gozdov na določenem območju, analizo uspešnosti preteklega gospodarjenja, razvojne cilje, smernice in ukrepe

ANG.: forest management plan

gózdnogospodársko obmóčje -ega -a s zaključeno območje gozdnatega prostora, ki se deli na gozdnogospodarske enote, namenjeno načrtovanju, usmerjanju in spremljanju njegovega razvoja

ANG.: forest management region

gózdno zemljišče -ega -a s zemljišče, ki ga prekriva gozd

ANG.: forest land

GL tudi: evidenca dejanske rábe kmetijskih in gózdnih zemljišč

gózd s posébnim naménom -a - - - - m gozd, v katerem je gospodarjenje s predpisom prilagojeno ohranjanju njegovih vlog, varovanju naravne in kulturne dediščine, potrebam obrambe

GPS GPS-a tudi -- [gepeèè gepeèèa] m (ang. global position system) kratica ► globálni navigácijski systém

grád gradú m **1.** v srednjem veku utrjeno poslopje ali skupina poslopij, navadno na izbranem strateško pomembnem položaju, zavarovana z okopom, obrambnim jarkom, obzidjem in obrambnimi stolpi

ANG.: castle

2. palača, prebivališče fevdalnega gospoda, plemiča, vladarja

ANG.: castle



Grad Podsreda na Kozjanskem

grádbena konstrukcija -e -e ž sistem med seboj povezanih nosilnih elementov, ki zagotavljajo statično stabilnost objekta

ANG.: building construction, building structure

grádbena línija -e -e ž **1.** črta, ob katero so postavljene stavbe

S: zazidálna línija

PRIM.: regulácijska línija

ANG.: building line

2. v izvedbenem prostorskem aktu določena črta, ob katero morajo biti z robom fasade postavljene stavbe, npr. v uličnem nizu

S: zazidálna línija

PRIM.: grádbena mēja

ANG.: building line

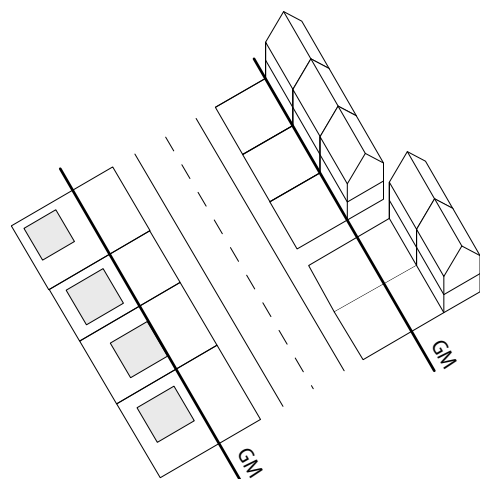
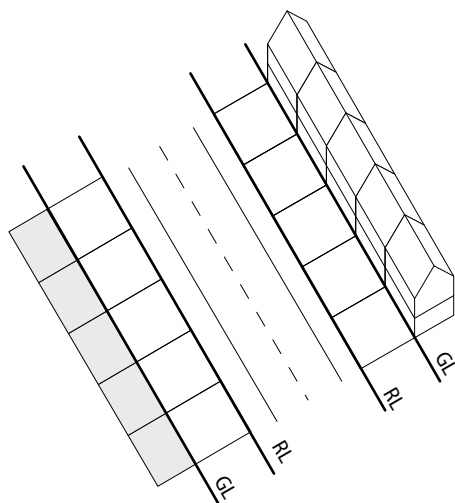

GL - gradbena línija
RL - regulacijska línija
GM - gradbena meja

grádbena mēja -e -e ž v izvedbenem prostorskem aktu določena črta, ki je novo grajeni objekti ne smejo preseči, lahko se je dotikajo z zunanjo linijo fasade ali pa so odmaknjeni od nje v notranjost zemljiške parcele

PRIM.: grádbena línija, regulacijska línija

ANG.: building boundary

grádbena parcéla -e -e ž po Zakonu o graditvi objektov, 2004 zemljišče, sestavljeno iz ene ali več zemljiških parcel ali njihovih delov, na katerem stoji ali je predviden objekt s pripadajočimi zunanji-površinami

S: grádbeno zemljišče

PRIM.: stávbno zemljišče, zazidljivo zemljišče

ANG.: building plot

GL tudi: fáktor izkoriščenosti grádbene parcéle, fáktor izrábe grádbene parcéle, fáktor prostórnosti grádbene parcéle, fáktor zazídanosti grádbene parcéle, zazídana površina grádbene parcéle

grádbeni inšpéktor -ega -ja m oseba, pooblaščena za nadzor gradnje in izvajanja prostorske in gradbene zakonodaje

ANG.: building and construction inspector

grádbeni inženírski objékt -ega -ega -a m **1.** po Zakonu o graditvi objektov, 2004 objekt ali ureditev, namenjena zadovoljevanju različnih človekovih materialnih ali duhovnih potreb in interesov, ki niso prebivanje ali opravljanje dejavnosti v stavbah, npr. objekt prometne infrastrukture, komunikacijsko omrežje, industrijski gradbeni kompleks, športni in rekreacijski objekt, trg, park, pokopališče

ANG.: civil-engineering works

2. po Enotni klasifikaciji vrst objektov (CC-SI), 2012 objekt, ki nima prostorov in strehe in ni namenjen prebivanju ali opravljanju dejavnosti, npr. objekt prometne infrastrukture, komunikacijsko omrežje, energetska omrežje

ANG.: civil-engineering works

grádbeni materiál -ega -a m snovi in izdelki, ki se uporabljajo za gradnjo

ANG.: construction elements, construction materials

grádbeni odpádek -ega -dka m odpad, ki nastane pri gradbenih delih, tudi izkopana zemljina

ANG.: construction waste

grádbeni okóliš -ega -a m prostorsko določeno območje, na katerem se gradi ali je predvidena gradnja

ANG.: building area

grádbeno dovoljénje -ega -a s po Zakonu o graditvi objektov, 2004 odločba, s katero pristojni upravni organ potrdi, da je načrtovana gradnja skladna z izvedbenim prostorskim aktom, da ne posega v pravice tretjih oseb ali v javno korist, da zgrajeni ali rekonstruirani objekt izpolnjuje tehnične zahteve, dovoli gradnjo in predpiše pogoje zanjo

PRIM.: uporabno dovoljénje

ANG.: building permit

GL tudi: projékt za pridobitev grádbenega dovoljénja

grádbenotéhnični pogóji -ih -ev m mn. pogoji, ki jih je treba upoštevati pri izdelavi projektne dokumentacije za gradnjo, pri gradnji in vzdrževanju objektov

ANG.: construction technical conditions*

grádbeno zemljíšče -ega -a s ► grádbena parcela

grádivo -a s material, ki se uporablja za proizvodnjo gradbenih izdelkov in gradnjo objektov

ANG.: construction material

grádnja -e ž po Zakonu o graditvi objektov, 2004 izvajanje gradbenih in drugih del, npr. gradnja novega objekta, rekonstrukcija objekta, nadomestna gradnja

ANG.: building, construction

GL tudi: črna grádnja, dívja grádnja, dopolnilna grádnja, etápná grádnja, gostóta stanovánjske grádnje, grádnja v fázah, industrializácija grádnje, nadoméstna grádnja, nédovóljena grádnja, nèlegálna grádnja, nèskládna grádnja, níзка grádnja, oprémljanje zemljíšč za grádnjo, projékt za grádnjo, visóka grádnja

grádnja v fázah -e -- -- ž postopna gradnja v posameznih časovnih obdobjih, lahko predpisana z izvedbenimi prostorskimi akti

S: etápná grádnja

ANG.: phased construction

gráfíčna enóta rábe kmetíjskega zemljíšča -e -e -- -- ž K: GĚRK strnjena površina kmetijskega zemljíšča z določeno vrsto rabe, vri-

sana v evidenco dejanske rabe zemljíšč, ki je v uporabi enega kmetijskega gospodarstva in je podlaga za uveljavljanje ukrepov kmetijske politike, npr. subvencioniranje kmetijske dejavnosti

ANG.: graphical agricultural unit of a farm holding

grájěna ovíra -e -ež ► arhitektúrna ovíra

grájěni próstor -ega prostóra m prostor, pretežno zazidan s stavbami in drugimi grajenimi objekti

PRIM.: odpórti próstor, zazídana površína nasélja

ANG.: built area

grájěno javno dóbro -ega -ega -a s po Zakonu o graditvi objektov, 2004 objekti, parkovne, prometne in druge ureditve, ki so del gospodarske javne infrastrukture, namenjeni splošni rabi in pod enakimi pogoji dostopni vsem

ANG.: built public good

grájěno mórsko javno dóbro -ega -ega -ega -a s po Zakonu o vodah, 2002 vodno zemljíšče, nastalo zaradi izkopa priobalnega zemljíšča, depresijsko zemljíšče ali nasip, zasip vodnega zemljíšča, tudi objekt na vodnem ali priobalnem zemljíšču, namenjen javni rabi

PRIM.: narávno mórsko javno dóbro

grájěno okólje -ega -a s del okolja, v katerem prevladujejo grajene strukture

ANG.: built environment

grájěno vóдно javno dóbro -ega -ega -ega -a s po Zakonu o vodah, 2002 vodno zemljíšče, ki se z odločbo nameni splošni rabi, nastalo npr. zaradi urejanja ali zajezitve vodotoka, izkoriščanja mineralnih surovin

PRIM.: narávno vóдно javno dóbro

gravitacijski cénter -ega -tra m ► gravitacijsko središče

gravitacijsko obmóčje -ega -a s območje, ki je zaradi ene ali več funkcij, npr. šole, bolnišnice, trgovskega središča, navezано na središčno naselje

PRIM.: gravitacijsko središče

ANG.: gravitation area

gravitacijsko središče -ega -a s središčno naselje, ki opravlja eno ali več funkcij za širšo okolico

S: gravitacijski cénter

PRIM.: gravitacijsko območje

ANG.: gravitation centre

gréznica -e ž zaprt bazen z dvema ali tremi prekatmi za zbiranje, usedanje in delno čiščenje komunalne odpadne vode

ANG.: cesspit

gróbnó pólje -ega -a s **1.** prostor na pokopališču, namenjen enemu grobu, navadno v najemu ali zakupu

ANG.: grave field

2. prostorsko zaključen del pokopališča z grobovi

ANG.: grave field

grózdasta zazidáva -e -e ž zazidava v obliki

grozda, kjer se stavbe nizajo ob osrednjem odprtem prostoru ali komunikaciji (sl. str. 184)

ANG.: clustered development

grúčasta vás -e vasí ž vas z razdelitvijo na zemljiške grude, razvejanim tlorisom in nepravilno, gosto zazidavo, za katero je značilno, da je razporeditev bivališč s pripadajočimi gospodarskimi poslojji prilagojena naravnim razmeram, npr. reliefu, vodotokom, podnebjju (sl. str. 173)

PRIM.: dólga vás, obcéstna vás, okrógla vás, pravokótna vás, središčna vás

ANG.: clustered village

GÚP GUP-a m kratica ► generálni urbanístični plán

H

habítát -a m naravno življenjsko okolje rastlin, živali ali drugih živih organizmov

ANG.: habitat

hábitus -a m zunanja oblika, značilna za posamezno vrsto rastlin, npr. piramidasta oblika krošnje pri lipi

ANG.: habitus

hángar -ja m zaprt prostor, hala v sklopu letališča za shranjevanje, vzdrževanje letal

ANG.: hangar

heliotérmična ós -e ósí ž smer S-J z rahlim odklonom proti SV in JZ, osnova za orientacijo stavb, ki omogoča njihovo optimalno osončenje

ANG.: heliothermic axis

helipórt -a m urejena površina v naravnem ali urejenem zunanjem okolju, npr. na travniku, v gorah, na strehi, namenjena vzletanju in pristajanju helikopterjev

ANG.: heliport

hidránt -a m priključek na vodovodu, ki zagotavlja večje količine vode za gašenje požarov in druge potrebe, npr. čiščenje površin, zalivanje zelenic, lahko nadtalni ali podtalni

ANG.: hydrant

hidrántno omréžje -ega -a s sistem hidrantov na vodovodnem omrežju, ki so med seboj oddaljeni glede na požarno obremenitev objekta ali območja

ANG.: hydrant network

hídroelektrárna -e ž ► vódna elektrárna

hípermárket -a m zelo velik trgovski objekt z izdelki za vsakdanjo rabo, ki poleg glavne trgovine vključuje tudi manjše specializirane trgovine, praviloma na dobro dostopni lokaciji na mestnem obrobju

PRIM.: nakupovalno središče

ANG.: hypermarket

híperpopulácija -e ž ► prenaséljenost

híperpróstor -prostóra m ► vírtualni próstor

hipodróm -a m urejen zunanji prostor za konjske dirke, navadno stadion ovalne oblike, praviloma z urejenimi tribunami za gledalce, hlevi in spremljajočimi objekti

ANG.: hippodrome

hipotétično-deduktívni modél -ega -a m model, pri katerem se najprej razvijejo teoretična izhodišča, s katerimi se pojasnjujejo izbrani družbeni in prostorski pojavi, iz teh se po logični poti izvedejo hipoteze o obstoju določenih pojavov v stvarnosti, ki se z empiričnim preverjanjem potrdijo ali ovržejo

ANG.: hypothetico-deductive model

híša -e ž stavba, namenjena zlasti za prebivanje ljudi

PRIM.: objékt, stávba

ANG.: house

GL tudi: álpska híša, átrijška híša, belokránska híša, bôvška híša, dolénjska híša, družínska stanovánjska híša, dvódružínska híša, dvóstanovánjska híša, ênodružínska híša, ênonadstrópna híša, ênostanovánjska híša, ídrijska híša, kméčka híša, kméčki dóm na vógel, mediteránska híša, méstna híša, nótranjska híša, osrédnjeslovénska híša, panónska híša, parkírna híša, počítniška híša, pomúrška híša, primórška híša, škofjelóško-cerkljánska híša, terásasta híša, verízna híša, vríhhlévna híša, vrístna híša

híšna števílka -e -e ž oznaka stavbe, sestavljena iz imena ulice in številke, lahko tudi črke

ANG.: house number

híšni vrít -ega -a m vrt ob stanovanjski hiši, namenjen prebivanju na prostem in oblikovan glede na potrebe stanovalcev, lahko obsega trato, tlakovane površine, zelenjavne in okrasne grede, sadovnjak, posamezna drevesa, grme

ANG.: domestic garden, private garden

híšno čélo -ega -a s ► zatrép

híttra césta -e -e ž državna cesta za promet z motornimi vozili, ki povezuje najpomembnejša

središča regionalnega pomena in se navezuje na avtocesto

ANG.: motorway

hlév -a m **1.** gospodarsko poslopje, navadno v sklopu kmetije, za vzrejo in oskrbo domačih živali

ANG.: stable

2. veliko gospodarsko poslopje za industrijsko vzrejo živali

ANG.: barn

horizontalna mobilnost prebivalstva -e -i -- ž prehajanje oseb med različnimi družbenimi skupinami prebivalstva, npr. v poklicu, dejavnosti, ne da bi se spremenil njihov družbeni položaj

PRIM.: družbena mobilnost prebivalstva, selitveno gibanje prebivalstva

ANG.: horizontal mobility of population

horizontalni gabarít objéкта -ega -a -- m ► tlórisni gabarít objéкта

hóstel -tla m ► mladínski hotél

hotél -a m večja stavba ali skupina stavb s prenočišči, gostinsko ponudbo, lahko s prostori za rekreacijo, kulturne prireditve, kongrese, poslovne sestanke

ANG.: hotel

GL tudi: mladínski hotél

hríbovska kmetíja -e -e ž kmetija v hribovitem območju, najpogosteje usmerjena v živinorejo in gozdarstvo

ANG.: mountain farm

hrúpna cóna -e -e ž ► hrúpno obmóčje

hrúpno obmóčje -ega -a s čezmerni ravni hrupa izpostavljeno območje, v katerem se omejuje ali prepoveduje gradnja stanovanj in javnih objektov, npr. bolnišnic, šol

S: hrúpna cóna

ANG.: noise zone

humáno merílo -ega -a s ► človeško merílo (1, 2)



ICOMOS ICOMOS-a [íkomos] m (ang. International Council on Monuments and Sites) kratica ► Mednárodni svèt za spomeníke in spomeníška obmóčja

ideálno mésto -ega -a s mesto, zasnovano v skladu z določenimi racionalnimi ali ideološkimi idejami, navadno z geometrijsko pravilnim tlorisom, npr. Scamozzijeva Palmanova, Howardovo vrtno mesto, le Corbusierovo sončno mesto

ANG.: ideal city



Primer renesančnega idealnega mesta Palmanova, arhitekt Vincenzo Scamozzi, 1593

idéjna zasnóva -e -e ž po Zakonu o graditvi objektov, 2004, in Pravilniku o projektni dokumentaciji, 2008 grafični prikaz in opis nameravane gradnje, na podlagi katerih se pridobijo projektni pogoji ali soglasja in soglasja za priključitev na komunalne vode, prometno omrežje

ANG.: idea proposal

idéjni projékt -ega -a m po Zakonu o graditvi objektov, 2004, in Pravilniku o projektni dokumentaciji, 2008 projektzna dokumentacija, ki investitorju omogoča, da se

odloči o najustreznejši varianti nameravane gradnje

ANG.: concept plan

identifikacijska oznáka parcéle -e -e -- ž oznaka zemljiške parcele, sestavljena iz šifre katastrske občine in parcelne številke

ANG.: land plot identification code

identitéta mésta -e -- ž bistvene značilnosti mesta, ki ustvarjajo njegovo edinstveno podobo, po kateri se razlikuje od drugih

ANG.: identity of a city, urban identity

ídríjska híša -e -e ž visoka, večnadstropna in navadno večstanovanjska kmečka hiša s številnimi manjšimi okni in strmo dvokapno streho brez čopov, pogosto zgrajena iz ostankov jamskega lesa rudnika živega srebra, značilna za Idrijo in okolico

ANG.: Idrija house

igríšče -a s urejena površina za prostočasne dejavnosti, npr. za igro otrok, šport, rekreacijo

ANG.: playground

GL tudi: otroško igríšče, šólsko igríšče

imigrácija -e ž ► priseljevanje prebivalstva

imigránt -a m ► priseljenec

indikátor urbánega prostóra -ja -- -- m ► urbanistični kazálec

industrializácija -e ž razvijanje, širjenje industrijske dejavnosti na določenem območju

ANG.: industrialisation

GL tudi: industrializácija grádnje

industrializácija grádnje -e -- ž uveljavljanje industrijskih postopkov pri gradnji in uporaba industrijskih izdelkov za gradnjo

ANG.: industrialisation of construction process

industrijska cóna -e -e ž ► obmóčje industrijskih dejávnosti

industrijska četrt -e -i ž ► obmóčje industrijskih dejávnosti

industrijska čistilna naprava -e -e -ež čistilna naprava za odstranitev neželenih snovi iz odpadne vode v industriji

ANG.: industrial purification plant

industrijska odpadna voda -e -e -ež odpadna voda, ki nastane v industriji, obrtni ali drugi gospodarski dejavnosti, v kmetijstvu, pri predelavi, skladiščenju in odlaganju odpadkov

ANG.: industrial wastewater

industrijska régija -e -ež regija s prevladujočo industrijsko dejavnostjo

ANG.: industrial region

industrijska stávba -e -ež **1.** izrazito funkcionalna in praktično uporabna stavba večjih dimenzij, v kateri poteka industrijska proizvodnja

ANG.: industrial building

2. po Enotni klasifikaciji vrst objektov (CC-SI), 2012 nestanovanjska stavba, v kateri se izvajajo proizvodne dejavnosti, npr. tovarna, delavnica, klavnica, pekarna, pivovarna, proizvodna hala, tiskarna, avtomehanična delavnica, mizarska delavnica

ANG.: industrial building



Kompleks industrijskih stavb Tobačne tovarne v Ljubljani

industrijske dejávnosti -ih --ž mn. dejavnosti, povezane s pridobivanjem, predelavo, proizvodnjo dobrin, npr. obdelava kovin, prehrabena industrija

ANG.: industrial activities

GL tudi: obmóčje industrijskih dejávnosti

industrijski grádbeni kompléks -ega -ega -a m po Enotni klasifikaciji vrst objektov (CC-SI), 2012 gradbeni inženirski objekti za pridobivanje in izkoriščanje mineralnih surovin, elektrarne in drugi energetske objekti, objekti kemične industrije

ANG.: industrial building complex

industrijski tír -ega -a m železniški tir, ki neposredno povezuje industrijske objekte z javno železniško infrastrukturo, namenjen odvozu, dovozu, nakladanju, razkladanju in odpravi blaga

ANG.: factory siding

industrijsko mésto -ega -a s mesto, katerega nastanek je povezan z razvojem industrije in v katerem je industrija pomembna gospodarska dejavnost, ki skupaj z obsežnimi delavskimi stanovanjskimi območji zavzema velike mestne površine

PRIM.: trgóvsko mésto

ANG.: industrial town

industrijsko nasélje -ega -a s naselje, katerega nastanek je povezan z razvojem industrije ali v katerem je industrija prevladujoča gospodarska dejavnost

PRIM.: nëagrárno podežélsko nasélje

ANG.: industrial settlement

industrijsko obmóčje -ega -a s ► obmóčje industrijskih dejávnosti

industrijsko sredíšče -ega -a s naselje z dobro razvito industrijo, ki privlači delovno silo iz širše okolice

ANG.: industrial centre

inèrtni odpádek -ega -dka m odpadek, ki se fizikalno, kemično ali biološko bistveno ne spreminja, ne razpade, ne razgradi, ne zgori, ne vpliva škodljivo na druge snovi ob stiku z njimi, ne povečuje obremenitev okolja in ne škoduje zdravju

ANG.: inert waste

ínfrastrúktúra -ež objekti, naprave in omrežje povezav med njimi, ki zagotavljajo pogoje za dejavnosti v prostoru

ANG.: infrastructure

GL tudi: céstna ínfrastrúktúra, drúžbena javna ínfrastrúktúra, enerégetska ínfrastrúktúra, gospodárska javna ínfrastrúktúra, gózdna ínfrastrúktúra, ínfrastrúktúra za prostórske podátke v Evrópi, katáster gospodárske javne ínfrastrúktúre, komunalna ínfrastrúktúra, komunikácijska ínfrastrúktúra, okóljska ínfrastrúktúra, primárna komunalna ínfrastrúktúra, prométna ínfrastrúktúra, sekundárna komunalna ínfrastrúktúra, zbirni katáster gospodárske javne ínfrastrúktúre

Ínfrastruktúra za prostórske podátke v

Evrópi -e --- -- -- -- -- ž **K**: INSPIRE direktiva Evropske unije za vzpostavitev informacijske infrastrukture vseh prostorskih podatkov, ki so pomembni za varstvo okolja

ANG.: Infrastructure for Spatial Information in Europe

Ínfrastruktúrna oprémljenost zemljišča -e

-i -- ž ► komunálna oprémljenost zemljišča

Ínfrastruktúrni koridór -ega -ja m pas zemljišča, po katerem potekajo ali so predvideni različni infrastrukturni sistemi, npr. prometni, komunalni, energetske, elektronskokomunikacijski

ANG.: infrastructure corridor

Ínfrastruktúrni systém -ega -a m sistem, ki ga sestavljajo prometni, komunalni, energetske in elektronskokomunikacijski sistem s svojimi pod-sistemi

ANG.: infrastructure system

Ínfrastruktúrno omréžje -ega -a s omréžje infrastrukturnih vodov, objektov in naprav enega ali več infrastrukturnih sistemov, npr. prometno, komunalno, energetske, elektronskokomunikacijske

ANG.: infrastructure network

Ínsolácija -e ž ► osónčenje

INSPIRE -ja m (ang. Infrastructure for Spatial Information in Europe) kratica ► Ínfrastruktúra za prostórske podátke v Evrópi

Ínstruménti zemljiške polítike -ov --- -- m mn.

► ukrepi zemljiške polítike

Ínstrumént prostórskega razvója -ênta -- -- m ► prostórski ukrep

Ínšpekcijski ukrep -ega -épa m ukrep, ki ga določi gradbeni inšpektor zaradi neupoštevanja prostorske ali gradbene zakonodaje, npr. rušitev objekta

ANG.: inspection measure

Ínšpekcijsko nadzórstvo -ega -a s po Zakonu o graditvi objektov, 2004 dejavnost, ki preverja skladnost gradnje z gradbenim dovoljenjem in s predpisi s področja graditve objektov, npr. izpolnjevanje pogojev za začetek in izvajanje gradnje, pogojev za uporabo stavbe, vzdrževanje objektov, izpolnjevanje zakonskih pogojev projektanta

ANG.: inspection and supervision

Íntegrálna dédiščina -e -e ž del odprtega prostora, kjer se prepletajo prvine naravne in kulturne dediščine, ki so zgodovinsko, funkcionalno in vsebinsko povezane med seboj

ANG.: integral heritage

Íntegrálni urbanízem -ega -zma m veja urbanizma, ki upošteva vse vidike gospodarskega, socialnega in kulturnega življenja na določenem prostoru in v določenem okolju

ANG.: integral urbanism

Íntegrálno načrtováñje -ega -a s ► célostno načrtováñje (1, 2)

Íntegrírana kmetíjska prideláva -e -e -e ž kmetijska pridelava, pri kateri je dovoljena omejena uporaba mineralnih gnojil, sredstev za varstvo rastlin in kmetijske mehanizacije, da se zmanjšujejo negativni vplivi na okolje in zdravje ljudi, prideluje bolj kakovostna hrana

ANG.: integrated agriculture

Íntenzívna zazidáva -e -e ž ► gósta zazidáva

Íntenzívna zelêna strêha -e -e -e ž navadno ravna zelena streha z debelejšo vegetacijsko plastjo iz trate, grmovnic, tudi dreves, lahko urejena kot uporabna zelena površina za prebivalce

PRIM.: ekstenzivna zelêna strêha

ANG.: intensive green roof

Ínteriêr -ja m ► nótranji prôstor stávbe

Íntermodálna postája -e -e ž ► pótniško sredíščje

Íntervencijska póť -e potí ž pot za nujni promet gasilcev, reševalcev, policije s posebej predpisano širino in prometno ureditvijo, ki omogoča čim hitrejši in neoviran dostop do objekta

ANG.: intervention route

Ínvestítór -ja m po Zakonu o graditvi objektov, 2004 pravna ali fizična oseba, ki naroči, financira, lahko tudi sama izvaja gradnjo objekta

PRIM.: razvójnik

ANG.: investor

ÍPN IPN -ja tudi -- [ipənə] m kratica ► izvédbeni dél občínskega prostórskega načrta

Ízcédna vóda -e -e ž voda, ki pronica skozi odložene odpadke, se v njih onesnaži in iz njih izceja

ANG.: leachate

izjémna krajína -e -e ž po Odloku o strategiji prostorskega razvoja Slovenije, 2004 naravna ali kulturna krajína z visoko estetsko vrednostjo zaradi svojevrstne zgradbe, edinstvene rabe tal, ustreznega deleža naravnih prvin in/ali posebnega naselbinskega vzorca

ANG.: exceptional landscape

izobrázbená sestáva prebiválstva -e -e -- ž sestáva prebivalstva glede na končno stopnjo izobrazbe

ANG.: educational structure of population

izohípsa -e ž ► plástnica

izpádnicá -e ž cesta, ki povezuje mestno središče z mestnim zaledjem

ANG.: outgoing road

izravnální ukřep -ega -épa m po Zakonu o varstvu kulturne dediščine, 2008 ukřep, s katerim se nadomesti ali omili izguba ali poškodovanje dediščine

ANG.: countervailing measure

izséljenec -nca m oseba, ki se za stalno odseli iz države

S: emigránt

ANG.: emigrant, expatriate

izvédbeni dél občínskega prostórskega načřta -ega -a -- -- -- m K: IPN po Zakonu o prostorskem

načrtovanju, 2007 dokument, del občinskega prostorskega načřta, ki v posameznih enotah urejanja prostora določa območja namenske rabe prostora, prostorske izvedbene pogoje in območja za pripravo občinskega podrobnega prostorskega načřta, podlaga za pripravo projekta za pridobitev gradbenega dovoljenja

PRIM.: občínski prostórski načřt

ANG.: detailed municipal spatial plan

izvédbeni prostórski ákt -ega -ega -a m prostorski ákt, s katerim se določijo pogoji in merila za izvedbo posegov v prostor v izbrani prostorski enoti

PRIM.: izvédbeni prostórski načřt

ANG.: detailed spatial development act

izvédbeni prostórski načřt -ega -ega -a m po Zakonu o prostorskem načrtovanju, 2007 dokument, s katerim se načrtujejo prostorske ureditve, podlaga za pripravo projektov za pridobitev gradbenega dovoljenja po predpisih o graditvi objektov

PRIM.: izvédbeni prostórski ákt, stratéški prostórski načřt

ANG.: detailed spatial development plan

J

jášek -ška m navpična cev ali prostor na komunalnem omrežju za njegovo vzdrževanje, npr. kanalizacijski jášek

ANG.: shaft

GL tudi: revizijski jášek

jávna césta -e -e ž cesta, namenjena javnemu prometu, ki jo lahko vsakdo prosto uporablja skladno z zakoni in s predpisi

ANG.: public road

jávna korist -e -i ž splošna družbena korist, opredeljena v področnem predpisu, npr. kakovost okolja, zagotavljanje infrastrukture

PRIM.: javni interès, javno dóbro

ANG.: public benefit

GL tudi: slúžnost v javno korist

jávna obravnáva prostórskega ákta -e -e --- ž uradna predstavitev predloga prostórskega ákta, organizirana v času javne razgrnitve, na kateri javnost lahko poda svoje predloge in pripombe

PRIM.: javna razgrnitev prostórskega ákta

ANG.: public hearing

jávna participácija -e -e ž vključevanje prebivalcev v procese načrtovanja in oblikovanja njihovega grajenega in naravnega okolja

PRIM.: sodelovánje javnosti

ANG.: community participation, public participation

jávna pót -e potí ž ne kategorizirana cesta, ki prometno povezuje naselja ali dele naselij, navadno na podeželju

ANG.: public road

jávna površina -e -e ž po Zakonu o graditvi objektov, 2004 površina ali nezazidan odprti prostor v naselju, pod enakimi pogoji namenjen vsem, npr. ulica, trg, igrišče, parkirišče, park, zelenica, rekreacijska površina

PRIM.: odprti javni próstor

ANG.: public space

GL tudi: javna zeléna površina, javno dostópna zeléna površina, odprta javna površina, omréžje javnih površin, večfunkcionalna javna površina

jávna rába zemljišča -e -e -- ž način uporabe zemljišča, pri katerem ni omejitve dostopa ali ga določa javni upravljavec

ANG.: public land use

jávna razgrnitev prostórskega ákta -e -tve -- -- ž uradna predstavitev prostórskega ákta javnosti za najmanj 30 dni, da se lahko seznanijo z njim in nanj poda pripombe in predloge

PRIM.: javna obravnáva prostórskega ákta

ANG.: public exhibition, public presentation

jávna razsvetljáva -e -e ž vodi, luči in naprave za osvetljevanje cest, ulic, trgov, parkov in drugih javnih površin

ANG.: public lighting



Spomenik Primožu Trubarju v Ljubljani, kipar Franc Berneker, 1908

jávna zeléna površina -e -e -e ž zelena površina v javni ali zasebni lasti, pod enakimi pogoji namenjena in dostopna vsem, npr. zelenica, parkovni gozd, obrežje

S: javno dostópna zeléna površina

ANG.: public green space

jávni interès -ega -ésa m interes javnosti za izboljšanje kakovosti življenja in bivalnega okolja, npr. gradnja javne infrastrukture, urejanje zelenih površin

PRIM.: javna korist, javno dôbro

ANG.: public interest

GL **tudi:** načélo prevláde javnega interésa, nújni prostórski ukrep v javnem interésu

jávni objékt -ega -a m ► objékt v javni rábi

jávni pótniški prevóz -ega -ega -óza m prevoz potnikov z javnimi vozili, ki poteka po vnaprej določenih relacijah, rednem voznem redu in za določeno ceno

S: javni pótniški promèt, javni promèt

ANG.: public transport

jávni pótniški promèt -ega -ega -éta m ► javni pótniški prevóz

jávni promèt -ega -éta m ► javni pótniški prevóz

jávni prôstor -ega prostóra m odprti ali zaprti prostor v javni ali zasebni lasti, pod enakimi pogoji dostopen vsem ne glede na spol, raso, narodno ali socialno pripadnost, npr. železniška postaja, javna knjižnica, ulica, trg, park

ANG.: public space

GL **tudi:** línijski javni prôstor, odpíti javni prôstor, pôljávni prôstor, točkóvni javni prôstor

jávni spomeník -ega -a m samostojno kiparsko in/ali arhitekturno delo iz določenega zgodovinskega obdobja, ki stoji na javnem prostoru in obeležuje spomin na določeno osebo ali dogodek (sl. str. 65)

ANG.: public monument

jávni vodovód -ega -óda m vodovodno omrežje za oskrbo ene ali več lokalnih skupnosti z vodo, ki ga upravlja gopodarska javna služba za oskrbo z vodo

S: skupínski vodovód

ANG.: public water supply

jávno dôbro -ega -a s zemljíšča in na njih zgrajeni objekti ali premičnine, ki so skladno s predpisi namenjeni splošni rabi in dostopni vsem pod enakimi pogoji ne glede na lastništvo, npr. cesta, gozd, obala, park

PRIM.: javna korist, javni interès

ANG.: public good

GL **tudi:** grajéno javno dôbro, grajéno mórsko javno dôbro, grajéno vódno javno dôbro, narávno javno dôbro, narávno mórsko javno dôbro, narávno vódno javno dôbro

jávno dostópna zeléna površina -- -e -e -e ž ► javna zeléna površina

jávno kopališče -ega -a s kopališče, namenjeno javni uporabi za rekreacijo, lahko sestavljeno iz več odprtih ali pokritih bazenov, garderob in sanitarij s tuši

ANG.: public bath

jávno-zaséбно pártnerstvo -ega -a s po Zakonu o javno-zasebnem partnerstvu, 2006 partnerstvo, ki temelji na zasebnem vlaganju v javne projekte in/ali javnem sofinanciranju zasebnih projektov, ki so v javnem interesu

ANG.: public-private partnership



Ciril-Metodov trg v Ljubljani



Jeklena konstrukcija stavbe Rocky Flats v Koloradu, ZDA

jêdrska elektrárna -e -e ž termoelektrarna, ki uporablja kot energetske vir energije, ki nastaja s cepitvijo jeder v jedrskem reaktorju

PRIM.: sončna elektrárna

ANG.: nuclear power plant

jekléna konstrukcija -e -e ž konstrukcija iz nosilnih jeklenih elementov (sl. str. 66)

PRIM.: leséna konstrukcija, okvirna konstrukcija, opéčna konstrukcija, želézna konstrukcija, železobetónska konstrukcija

ANG.: steel construction

jezikovna sestava prebivalstva -e -e -- ž sestava prebivalstva glede na jezikovno pripadnost

ANG.: linguistic population structure

K

kábelska kanalizacija -e -ež sistem podzemnih cevi, v katerem so elektroenergetski ali elektronski komunikacijski vodi

ANG.: underground cable ducting

kakovost méstnega prostóra -i -- --ž stanje prostora ali njegovega dela, ki se ocenjuje glede na kvantitativna in kvalitativna merila, npr. visoka, nizka kakovost prostora

ANG.: quality of space

kakovostna prostórska struktúra -e -e -ež skladna celota naravnih in ustvarjenih prvin, ki tvorijo značilne oblike ali vzorce v prostoru, zlasti pomembne za njegovo identiteto in prepoznavnost, npr. značilna veduta, kulturna krajina, poselitveni vzorec

ANG.: spatial structure of high quality

kakovost okóolja -i -- --ž stanje okolja ali njegovega dela, katerega fizikalne, kemične, biološke, estetske in druge značilnosti se ocenjujejo glede na predpisane standarde, npr. dobra ali slaba kakovost zraka

PRIM.: zdrávo življénjsko okólje

ANG.: quality of environment

kakovost urbánega življénja -i -- --ž kakovost življenja, ki se meri z zadovoljstvom ljudi s socialnim in grajenim okoljem v mestu in vpliva na njihovo obnašanje, zadovoljstvo in dožemanje sreče, npr. nizka, visoka kakovost urbanega življenja

ANG.: quality of urban life

kanál -a m **1.** cevovod ali jarek za odvajanje in dovajanje vode

ANG.: water main

2. umetno zgrajena vodna pot

ANG.: canal

GL tudi: zbirni kanál

kanaléta -ež z rešetko pokrit plitev jarek za odvajanje odpadnih padavinskih vod s cest, trgov, pešpoti, kolesarskih in drugih utrjenih površin

ANG.: drainage channel

kanalizácijsko omréžje -ega -a s omrežje cevovodov, odtočnih jarkov in z njimi povezanih objektov in naprav za odvajanje odpadnih vod, npr. komunalnih, padavinskih, industrijskih

PRIM.: komunalna infrastruktúra

ANG.: sewage network

káp -a m spodnji rob strehe, ki sega čez fasado in jo ščiti pred otekanjem vode s strehe

ANG.: eaves

kapélica -ež manjša sakralna stavba, z enovitim notranjim prostorom, navadno na romarski poti ali razpotju

ANG.: small chapel

karakterístično obmóčje -ega -a s po Strateškem prostorskem načrtu Mestne občine Ljubljana, 2009 mestno območje, ki se odlikuje po zgodovinskih, topoloških, morfoloških in tipoloških značilnostih in ga je zato potrebno varovati (sl. str. 69)

PRIM.: morfolóško homogéno obmóčje

ANG.: characteristic area, distinctive area

karé karêja m ► zazidálni ótok

kárta -ež ► zemljevid

kartografíja -ež **1.** veda o zgodovini, načinih prikaza, izdelave, uporabe in vzdrževanja zemljevidov in drugih grafičnih prikazov površine Zemlje in drugih nebesnih teles

ANG.: cartography

2. izdelovanje geografskih, geoloških in drugih zemljevidov

ANG.: cartography

kasárna -ež ► vojašnica

kástrum -a m utrjena rimska vojaška postojanka, navadno zgrajena na prometno dobro dostopnem mestu, npr. na prehodu čez reko, križišču poti, pravokotnega tlorisa, z dvema glavnima cestama, ki potekata v smeri sever-jug in vzhod-zahod, in forumom na križišču, pogosto temelj poznejše civilne mestne naselbine (sl. str. 70)

ANG.: castrum

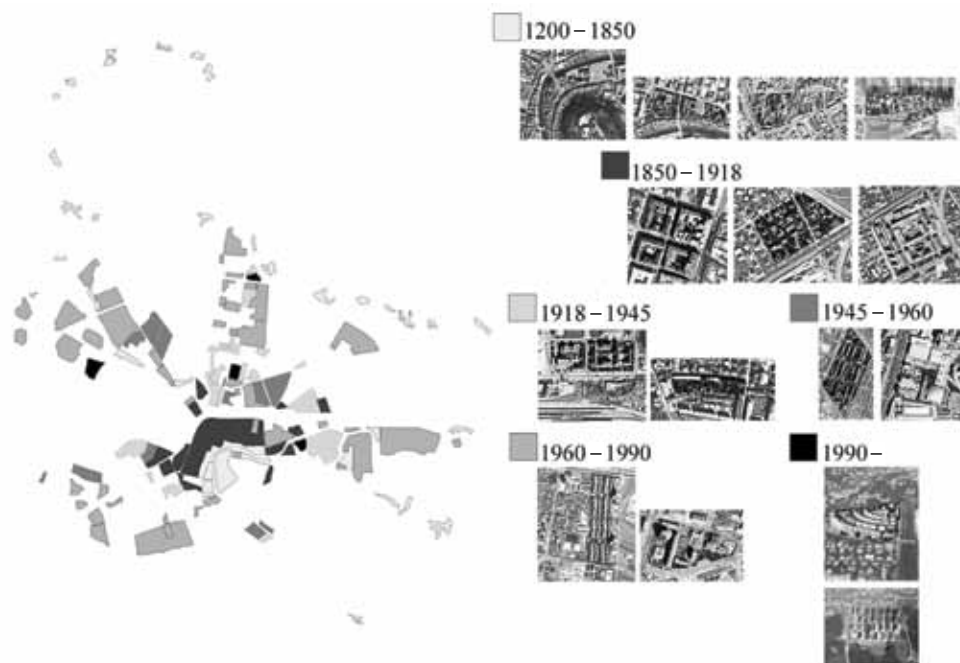

Prikaz karakterističnih območij Ljubljane, Urbanistični inštitut Republike Slovenije, 2001

katáster gospodárske jávne ínfrastruktúre

-tra --- m popis in grafični prikaz podatkov o omrežjih in objektih posamezne gospodarske javne infrastrukture, npr. vodovod, plinovod, toplovod, kanalizacija, cestno omrežje

S: komunalni katáster

ANG.: public-infrastructure cadastre

GL **tudi:** zbirni katáster gospodárske jávne ínfrastruktúre

katáster stávb -tra -- m uradni popis stavb ali delov stavb, ki vsebuje njihove grafične in opisne podatke in je skupaj z zemljiškim katastrom in zemljiško knjigo temeljna evidenca nepremičnin

PRIM.: zemljiški katáster

ANG.: building cadastre

katástrska óbčina -e -ež osnovna prostorska enota za vodenje zemljiškega katastra, evidentirana v zemljiškem katastru z lokacijo, imenom in identifikacijsko številko

PRIM.: dolgoročni plán óbčine

ANG.: cadastral community, cadastral municipality

katedrála -ež krščanska cerkev, najpomembnejša cerkev in sedež škofije, zaradi velikosti, visokih stolpov in pogosto kupole razpoznavni znak in prostorska dominantna mesta

S: stólnica

ANG.: cathedral



Gotska katedrala Marijinega rojstva v Milanu, Italija

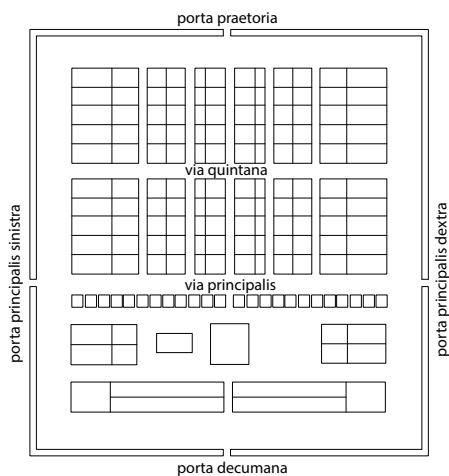

Tloris tipičnega rimskega kastruma

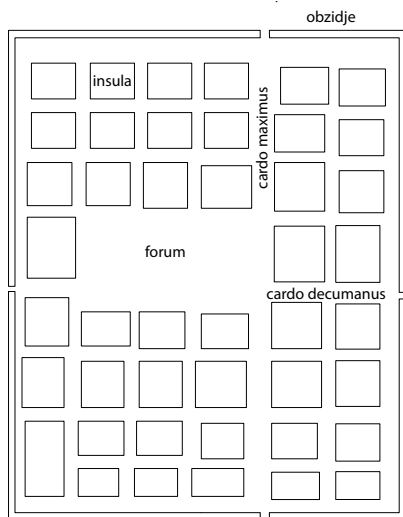

Emona, civilno naselje po vzoru kastruma

kategorizacija céstnega omréžja -e --- ž sistematično razvrščanje cest glede na pomen in lastnosti, npr. državne (avtocesta, hitra cesta, glavna cesta, regionalna cesta) in občinske ceste (lokalna cesta, javna pot)

ANG.: road network classification

kategorizacija kolesárskega omréžja -e -- -- ž sistematično razvrščanje kolesarskih poti glede na pomen in lastnosti, npr. državne (da-

ljinske, glavne in regionalne) in občinske (javne poti za kolesarje)

ANG.: cycling network classification

kategorizacija želézniškega omréžja -e --- ž sistematično razvrščanje želézniških prog glede na pomen in lastnosti, npr. glavne in regionalne

ANG.: railroad network classification

kazálec urbánega prostóra -lca --- m ► urbanistični kazálec

kémijska čistilna napráva -e -e -e ž čistilna naprava za odstranjevanje neželenih snovi iz odpadne vode s kemijskimi procesi, npr. z nevtralizacijo, razstrupljanjem

ANG.: chemical wastewater treatment plant

kibernétski urbanistični fórum -ega -ega -a m skupnost urbanističnih načrtovalcev na svetovnem spletu, med katerimi potekajo strokovne razprave o različnih tematskih vidikih problematike virtualnega in fizičnega grajenega okolja

ANG.: Cyburbia forum

kinematográf -a m objekt ali prostor, namenjen javnemu predvajanju filmov

ANG.: cinema

kinéeta -e ž podolgovat podzemni prostor, skozi katerega so speljani komunalni vodi

ANG.: culvert

Kjótski protokól -ega -a m mednarodni dogovor o varovanju ozračja, podnebja z zmanjševanjem emisij ogljikovega dioksida in ostalih toplogrednih plinov, sprejet leta 1997 v Kjotu na Japonskem

ANG.: Kyoto Protocol

klančína -e ž grajena poševna površina za premagovanje višinske razlike

S: rámpa

ANG.: ramp

klásično pokopalíšče -ega -a s pokopališče z geometrijsko razporeditvijo grobnih polj, značilno zlasti za evropske katoliške dežele, praviloma s peščenimi potmi in grobovi, zamejenimi s kamnitimi obrobami in označenimi z nagrobnimi kamni

ANG.: traditional cemetery

klasifikácija vrst objéktov -e --- ž ► enótna klasifikácija objéktov

klét kletí ž etaža ali etaže objekta pod pritličjem (sl. str. 127)

ANG.: basement, cellar

klétno stanovanje -ega -a s stanovanje, ki je v prostoru stavbe pod pritličjem

ANG.: basement apartment

klimátske spremémbe -ih -émb ž mn. ► podnébne spremémbe

kméčka hiša -e -e ž hiša kot del kmetije, namenjena prebivanju kmečke družine

ANG.: farm house

kméčki dóm -ega -a m stavba v sklopu kmetije, namenjena prebivanju kmečke družine, samostojna ali združena z gospodarskim poslopjem

ANG.: farm house, farmstead, housebarn

kméčki dóm na vógel -ega -a -- -- m kmečki dom, pri katerem sta stanovanjska stavba in gospodarsko poslopje združena pod eno streho in postavljena tako, da tvorita pravi kot

ANG.: L-shaped farm house



Kmečki dom na vogel

kméčki dóm v kljúču -ega -a -- -- m kmečki dom, pri katerem so stanovanjsko in gospodarska poslopja združena pod eno streho in postavljena tako, da s tremi stranicami obdajajo odprto dvorišče

ANG.: U-shaped farm house

kméčko dvorišče -ega -a s dvorišče ob kmečki hiši in gospodarskih poslopih, namenjeno zlasti gospodarskim dejavnostim kmetije

ANG.: farm yard

kméčko nasélje -ega -a s ► vás (1)

kméčko prebivalstvo -ega -a s prebivalstvo, ki se ukvarja s kmetovanjem in se preživlja z dohodki iz kmetijstva

S: agrárno prebivalstvo

ANG.: agricultural population

kmetija -e ž prostorska in gospodarska enota, sestavljena iz zemljišč s pripadajočimi stanovanjskimi in gospodarskimi objekti, na kateri

se eno ali več gospodinjstev ukvarja s kmetijsko dejavnostjo

ANG.: farm

GL tudi: dopolnilna dejavnost na kmetiji, hribovska kmetija, samotna kmetija

kmetijska dejávnost -e -i ž ► kmetijstvo

kmetijska površina -e -e ž ► kmetijsko zemljišče

kmetijske obdelovalne površine -ih -ih -ín ž mn. površine v kmetijski rabi, npr. njive, vrtovi, sadovnjaki, vinogradi in travniki, razen pašnikov

ANG.: arable land

kmetijsko gospodarstvo -ega -a s enotno vodena gospodarsko in organizacijsko zaokrožena enota s kmetijskimi zemljišči, gozdovi, objekti, opremo in delovno silo, ki se ukvarja s kmetijsko dejavnostjo

ANG.: agricultural holding, homestead

GL tudi: nosilec kmetijskega gospodarstva

kmetijsko obmóčje -ega -a s območje, namenjeno pretežno kmetijstvu

S: agrárno obmóčje

ANG.: agricultural area, agricultural region

kmetijsko zemljišče -ega -a s zemljišče, primereno za pridelovanje kulturnih rastlin in/ali rejo domačih živali

S: kmetijska površina

ANG.: agricultural land

GL tudi: evidenca dejanske rábe kmetijskih in gozdnih zemljišč, gráfična enóta rábe kmetijskega zemljišča, obmóčja trájno varóvanih kmetijskih zemljišč, zaráščanje kmetijskih zemljišč

kmetijstvo -a s gospodarska dejavnost, ki se ukvarja s pridelavo hrane, krme in industrijskih surovin, pogosto povezana z obdelavo kmetijskih zemljišč, npr. poljedelstvom, sadjarstvom, vinogradništvom

S: kmetijska dejávnost

ANG.: agriculture

GL tudi: méstno kmetijstvo, obmóčja z omejenimi dejávniki za kmetijstvo, urbáno kmetijstvo

knjižnica -e ž objekt, namenjen hranjenju in izposoji knjig in gradiv na drugih medijih

S: bibliotéka

ANG.: library

kóča -e ž manjši, navadno lesen objekt za prebivanje, gostinstvo

ANG.: hut

GL tudi: planinska kóča

koeficiënt stárostne odvísnosti -ênta -- -- m razmerje med številom otrok (starih od 0 do 14 let) in starejših prebivalcev (starih 65 let ali več) ter številom delovno sposobnih prebivalcev (starih od 15 do 64 let), ki pove, koliko otrok in starejših prebivalcev je odvisnih od 100 delovno sposobnih prebivalcev

ANG.: total-age dependency ratio

GL tudi: koeficiënt stárostne odvísnosti mládih, koeficiënt stárostne odvísnosti stárih

koeficiënt stárostne odvísnosti mládih -ênta -- -- -- m razmerje med številom otrok (starih od 0 do 14 let) in številom delovno sposobnih prebivalcev (starih od 15 do 64 let), ki pove, koliko otrok je odvisnih od 100 delovno sposobnih prebivalcev

ANG.: young-age dependency ratio

koeficiënt stárostne odvísnosti stárih -ênta -- -- -- m razmerje med številom starejših prebivalcev (starih 65 let ali več) in številom delovno sposobnih prebivalcev (starih od 15 do 64 let), ki pove, koliko starejših je odvisnih od 100 delovno sposobnih prebivalcev

ANG.: old-age dependency ratio

kógnitivni zemljevíd -ega -a m ► spoznávní zemljevíd (1, 2)

koléktor -ja m **1.** podzemni rov, v katerem so napeljani komunalni vodi in omogoča vstop vzdrževalcem

ANG.: communal utility

2. kanal za odvajanje odpadnih voda z večjega območja ali iz mesta

S: zbirni kanál

ANG.: main sewer

kolesárnica -e ž objekt, del objekta ali z nadstreškom pokrit prostor za shranjevanje koles

ANG.: bicycle shed

kolesárska pót -e potí ž prometna površina, ločena od cest, označena s predpisano prometno signalizacijo in prometno opremo, namenjena kolesarskemu in drugemu prometu v skladu s pravili in predpisi o cestnem prometu

PRIM.: kolesárska stezà, kolesárska vpádnica, kolesárski pás

ANG.: bicycle path

kolesárska stezà -e -è ž del cestišča, nivojsko ali kako drugače ločen od vozišča, namenjen kolesarskemu prometu (sl.str. 165)

PRIM.: kolesárska pót, kolesárska vpádnica, kolesárski pás

ANG.: bike track, cycle track

kolesárska vpádnica -e -e ž prometno pomembna kolesarska povezava zaledja s središčem mesta

PRIM.: kolesárska pót, kolesárska stezà, kolesárski pás

ANG.: bicycle access road

kolesárski pás -ega pasú m del vozišča, označen z ločilno črto ali barvo, namenjen kolesarskemu prometu (sl.str. 165)

PRIM.: kolesárska pót, kolesárska stezà, kolesárska vpádnica

ANG.: bike lane, cycle lane, cycleway

kolesárski promèt -ega -éta m promet s kolesi in kolesi s pomožnim motorjem

ANG.: cycle transport

kolonáda -e ž niz zgoraj povezanih stebrov, slopov, lahko prostostoječ ali kot del stavbe

ANG.: colonnade



Plečnikova kolonada v Ljubljani

koloniálno mésto -ega -a s načrtovano mesto, ki ga ustanovi kolonialna sila zaradi političnih in gospodarskih interesov in se razvija pod njenim vplivom

ANG.: colonial town



Regulacijski načrt kolonialnega mesta Washington, 1791

kolumbárij -a m objekt ali zid z vdolbinami za shranjevanje žar na pokopališču

PRIM.: žárno pokopališče

ANG.: columbarium niche

komasácija -e ž **1.** združitev razdrobljenih kmetijskih zemljišč v večje zemljiške parcele zaradi smotrnejše obdelave in večje produktivnosti
S: zložba zemljišč

ANG.: land consolidation, replotting

2. po Zakonu o urejanju prostora, 2003, do 2007 prostorski ukrep, ki vključuje spremembo razporeditve in oblike zemljišč na območju predvidenega izvedbenega prostorskega akta in se uporabi, kadar obstoječa razporeditev zemljišč otežuje gradnjo in/ali učinkovito rabo prostora

S: zložba zemljišč

ANG.: land consolidation, replotting

GL tudi: pogódbena komasácija

komasacíjski sklàd -ega sklàda m po Zakonu o urejanju prostora, 2003, do 2007 vsa zemljišča, vključena v komasacijo na območju predvidenega izvedbenega prostorskega akta

ANG.: consolidation land bank, replotting land bank

kompáktno mésto -ega -a s ▶ stírnjeno mésto

kompostárna -e ž urejen prostor za kompostiranje bioloških odpadkov

ANG.: compost facility, composting plant

kompozícija -e ž razporeditev in medsebojni odnos elementov neke celote, npr. arhitekturna, urbanistična kompozicija

ANG.: composition

komprérsorska postája -e -e ž postaja z opremo in napravami za zagotavljanje višjega tlaka plina v cevovodih, npr. zemeljskega plina, zraka
ANG.: compressor station

komunálna čistilna napráva -e -e -e ž čistilna naprava za odstranjevanje neželenih snovi iz komunalne odpadne vode ali mešanice komunalne in padavinske odpadne vode

ANG.: sewage treatment plant

komunálna ínfrastruktúra -e -e ž infrastruktura, ki zagotavlja osnovne pogoje za prebivanje in dejavnosti v prostoru, npr. energetska, komunikacijska, prometna, okoljska infrastruktura, kanalizacijsko, vodovodno omrežje

PRIM.: enerétska ínfrastruktúra, komunikacíjska ínfrastruktúra

ANG.: communal infrastructure, communal services, public utilities

GL tudi: primárna komunálna ínfrastruktúra, sekundárna komunálna ínfrastruktúra

komunálna odpádna vóda -e -e -e ž odpadna voda iz gospodinjstev in njej po naravi ali sestavi podobna voda iz proizvodnje, terciarnih dejavnosti

ANG.: communal wastewater

komunálna opréma -e -e ž infrastrukturni vodi, objekti in naprave za izvajanje obveznih lokalnih gospodarskih javnih služb s področja varstva okolja, energetike in grajenega javnega dobra, npr. občinske ceste, javna parkirišča in druge javne površine

PRIM.: komunálna oprémljenost zemljišča

ANG.: municipal infrastructure

GL tudi: mínimálna komunálna opréma stávbnega zemljišča

komunálna oprémljenost zemljišča -e -i -- ž opremljenost zemljišča s komunalno infrastrukturo, npr. oskrba s pitno vodo in energijo, kanalizacija, odvoz odpadkov, dostop na javno cesto

S: ínfrastruktúrna oprémljenost zemljišča

PRIM.: komunálna opréma

ANG.: communal infrastructure

komunálna polítika -e -e ž sistem smernic in ukrepov, ki določajo obseg, sestavo in organizacijo komunalnega gospodarstva

ANG.: municipal public services policy

komunalna služba -e -e ž do 1991 del občinske uprave, ki neposredno izvaja komunalno dejavnost

ANG.: communal-services department

komunalne dejavnosti -ih -- ž mn. dejavnosti, ki jih opravlja gospodarska javna služba, npr. oskrba z vodo, odvajanje in čiščenje odpadnih vod, vzdrževanje čistoče, urejanje javnih parkov, nasadov, drevoredov, zelenic, urejanje javnih parkirišč, dovoznih in peš poti, javna razsvetljava, javni mestni promet, urejanje pokopališč in pokopališka dejavnost

ANG.: public utilities

komunalni katáster -ega -tra m ► katáster gospodárske javne infrastrukture

komunalni odpadék -ega -dka m odpadék iz gospodinjstva ali podoben odpadék iz proizvodnje, trgovine, terciarne ali druge dejavnosti, npr. papir, steklo, plastika, embalaža, kovine, biološki odpadki

ANG.: municipal solid waste

komunalni prikljúček -ega -čka m prikljúček objekta na omrežje gospodarske javne infrastrukture, npr. na vodovodno, kanalizacijsko omrežje

ANG.: connection to communal infrastructure

komunalni prispévek -ega -vka m prispevek za opremljanje zemljišč s komunalno infrastrukturo, ki ga pred pridobitvijo gradbenega dovoljenja občini plača investitor ali lastnik objekta

ANG.: public-utilities levy

GL tudi: zavézanec za komunalni prispévek

komunalno gospodarstvo -ega -a s gospodarstva dejavnost, ki se ukvarja z gradnjo, vzdrževanjem in obratovanjem komunalnih vodov, objektov in naprav

ANG.: public-service industries

komunalno omréžje -ega -a s sistem primarnih in sekundarnih vodov, objektov in naprav določene komunalne dejavnosti, npr. vodovodno, kanalizacijsko, električno, plinsko, toplovodno, telekomunikacijsko, cestno omrežje, omrežje javne razsvetljave

ANG.: public-service infrastructure

komunikácijska infrastrukúra -e -e ž infrastruktúra, ki omogoča izmenjavo in posredo-

vanje informacij, npr. poštno, telefonsko, radijsko, televizijsko, spletno omrežje

PRIM.: komunalna infrastrukúra

ANG.: communication infrastructure

komunikácijska ovira -e -e ž ovira, ki preprečuje funkcionalno ovirani osebi nemoteno komuniciranje, npr. odsotnost tolmača, taktilnih informacij, indukcijske zanke, govornih najav v javnem potniškem prometu, prikazovalnikov, podnapisov, računalnikov, spleta

ANG.: communication barrier

komunikácijsko omréžje -ega -a s po Enotni klasifikaciji vrst objektov (CC-SI), 2012 gradbeni inženirski objekti, npr. komunikacijski vodi, kabelska kanalizacija, telekomunikacijski stolpi

ANG.: communication network

GL tudi: elektrónsko komunikácijsko omréžje, telekomunikácijsko omréžje

koncedènt -ènta m država ali lokalna skupnost, ki podeli koncesijo

PRIM.: koncesija, koncesionár

ANG.: concession provider

koncentrácija prebivalstva -e -- ž ► zgostítev prebivalstva

koncéntrični modél mésta -ega -a -- m ► koncéntrično mésto

koncéntrično mésto -ega -a s morfološki model mesta, pri katerem mesto raste v koncentričnih obročih iz mestnega središča navzven

S: koncéntrični modél mésta

ANG.: concentric city

koncesija -e ž pooblastilo, ki ga država ali lokalna skupnost za določen čas podeli pravni ali fizični osebi za opravljanje dejavnosti v javno korist, npr. opravljanje gospodarske javne službe

PRIM.: koncedènt, koncesionár

ANG.: concession

koncesíjska dájatev -e -tve ž dajatev, ki jo po pogodbi koncesionar plačuje koncedentu za pravico do opravljanja gospodarske javne službe

ANG.: franchise fee

koncesionár -ja m fizična ali pravna oseba, ki ji koncedent za določen čas podeli pravico za opravljanje gospodarske javne službe

PRIM.: koncedent, koncesija

ANG.: concession operator

konservatorski načrt -ega -a m po Zakonu o varstvu kulturne dediščine, 2008 dokument, del projektne dokumentacije, ki opredeljuje varovane elemente spomenika ali dediščine, podaja usmeritve za njihovo ohranjanje in zaščito, podlaga za načrtovanje posegov in prenavo

ANG.: conservation plan

GL tudi: konservatorski načrt za prenavo

konservatorski načrt za prenavo -ega -a -- -- m po Zakonu o varstvu kulturne dediščine, 2008 obvezni sestavni del podrobnega občinskega prostorskega akta, s katerim se načrtuje celovita prenavo območja naselbinske dediščine ali kulturne krajine, opredelijo varovani elementi, določijo smernice za ohranjanje in zaščito

ANG.: conservation plan for regeneration

kònurbácija -e ž ► sòméstje

koordináta -e ž vrednost, ki določa položaj točke glede na koordinatni sistem

ANG.: coordinate

GL tudi: geografske koordináte

koordinátni sistém -ega -a m matematični sistem, ki omogoča zapis točk in drugih geometrijskih objektov s koordinatami, osnova za prostorsko umestitev objektov in pojavov v prostor

ANG.: coordinate system

GL tudi: državni koordinátni sistém, geografski koordinátni sistém

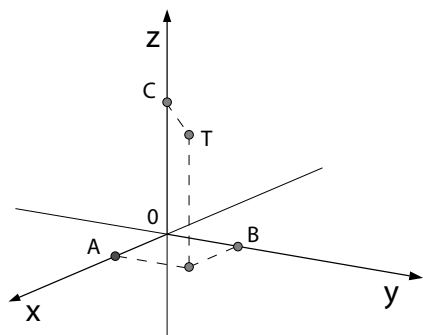

Koordinatni sistem

kopalíšče -a s naravno ali urejeno območje ob vodi ali grajen objekt, namenjen za kopanje, plavanje

ANG.: bath, swimming pool

GL tudi: javno kopalíšče

kòpensko arheolóško najdíšče -ega -ega -a s arheološko najdišče na površini ali pod površino zemlje

PRIM.: podvòdno arheolóško najdíšče

ANG.: terrestrial archaeological site

koridòrska urbanizácija -e -e ž urbanizacija vzdolž prometnih koridorjev, navadno vezana na postajališča javnega prometa

S: lineárna urbanizácija

PRIM.: lineárno mésto

ANG.: corridor urbanisation, linear urban development

korístna površína stanováńja -e -e -- ž ► uporabna površina stanovanja

kosòvni odpádek -ega -dka m odpadek iz gospodinjstva, ki se zaradi velikosti, oblike, teže in sestave ne sme odložiti v zabojnike na ekološkem otoku

ANG.: bulky waste

kóstnica -e ž prostor ali stavba, kjer so shranjene kosti iz prekopanih grobov

ANG.: ossuary

kotlárna -e ž ► kotlóvnica

kotlóvnica -e ž objekt ali prostor s pečjo in drugimi napravami za centralno ogrevanje, hlajenje objektov in prostorov, pripravo tople sanitarne in tehnološke vode

S: kotlárna

ANG.: boiler house

kozòlec -lca m prosto stoječ, večinoma lesen ali delno zidan gospodarski objekt za sušenje in skladiščenje sena ali žita, tradicionalna ljudska arhitektura, tipična za slovensko etnično ozemlje (sl. str. 76)

ANG.: hayrack

GL tudi: dvójni kozòlec, enójni kozòlec

kràj kràja m območje, ki ima identiteto, določeno funkcijo in pomen za uporabnike

S: tópos

ANG.: place

GL tudi: kràj bývanja, turístični kràj

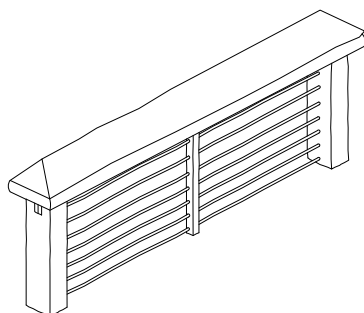

Enojni kozolec

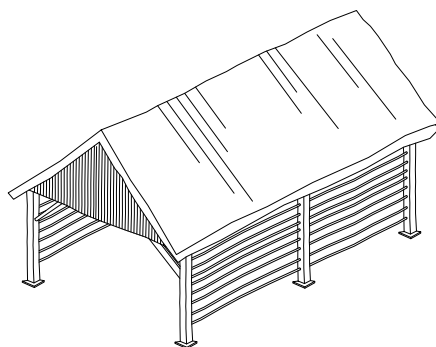

Dvojni kozolec

kràj bívanja kràja -- m kraj, v katerem ima oseba prijavljeno stalno ali začasno bivališče

ANG.: place of residence

krajepísje -a s ► topografija (2)

krajévná skúpnost -e -i ž lokalna samoupravna enota na ravni naselja, dela naselja ali skupine naselij

PRIM.: občína

ANG.: local community*

krajína -e ž prostor, v katerem prevladujejo naravne prvine in je rezultat medsebojnega delovanja in vplivanja naravnih in človeških dejavnikov

ANG.: landscape

GL **tudi:** arhitektúrna krajína, elemént krajíne, izjémna krajína, kultúrna krajína, méstna krajína, načrtovánje krajíne, narávna krajína, stanovánjska krajína, tipologíja krajíne, uprávljanje krajíne, urbána krajína, zavarována kultúrna krajína, zgodovínska krajína

krajínska arhitektúra -e -e ž **1.** stroka, ki se ukvarja z načrtovanjem, oblikovanjem in upravljanjem krajíne, načrtovanjem prostora, varstvom okolja, narave in upošteva strukturne, morfološke, ekološke, kulturne, psihološke in družbenogospodarske značilnosti

ANG.: landscape architecture

2. ► krajínsko načrtovánje

krajínska ekológija -e -e ž veja ekologíje, ki proučuje razmerje med živimi organizmi in fizičnim okoljem ter vplive na razporejenost energije in organizmov

ANG.: landscape ecology

krajínska péstrost -e -i ž raznovrstnost krajinskih vzorcev in zgradb, ki so nastali zaradi naravnih procesov, človekovih posegov v krajino ali prepletom obeh

ANG.: landscape diversity

krajínska prepoznávnost -e -i ž tipične in posebne značilnosti krajínske zgradbe in njenih simbolnih pomenov, po katerih je neko krajínsko območje mogoče prepoznati

ANG.: landscape identity

krajínska prvína -e -e ž jasno prepoznavna sestavina ali ureditev v krajíni, ki pomembno prispeva h krajínski zgradbi, njenim značilnostim in podobi, npr. jezero, osamelec, drevored

S: elemént krajíne, krajínski elemént

PRIM.: členítveni elemént

ANG.: landscape element

krajínska régija -e -e ž po Odloku o strategiji prostorskega razvoja Slovenije, 2004 krajínsko območje, določeno na podlagi podnebnih, geoloških značilnosti, reliefa in površinskega pokrova, npr. alpska, predalpska, subpanonska, kraška regija

ANG.: landscape region

krajínska struktúra -e -e ž ► krajínska zgrádba

krajínska tipologíja -e -e ž razvrstitev krajinskih tipov glede na njihovo podobo, zgradbo in izvor

S: tipologíja krajíne

ANG.: landscape typology

krajínska uredítev -e -tve ž odprti prostor, zasnovan po načelih krajínskega oblikovanja, npr. parkovno pokopališče, mestni park

ANG.: landscape design

krajínska vrednóta -e -e ž del krajíne, ki ima

izjemno, tipično ali redko obliko, razporeditev ali raznovrstnost krajinskih prvin

ANG.: landscape value

krajinska zasnova -e -e ž K: KZ po Zakonu o urejanju prostora, 2003, do 2007 dokument, s katerim se določi strategija prostorskega razvoja zavarovanih in drugih območij s predvidenimi vplivi na krajino, kulturno dediščino, ohranjanje narave ali na trajnostno rabo naravnih dobrin in vključuje zasnovo namenske rabe prostora, usmeritve za razvoj dejavnosti in njihovo prostorsko razporeditev

PRIM.: načrt krajinske arhitekture

ANG.: landscape layout

krajinska zgrádba -e -e ž razporeditev posameznih krajinskih prvin in razmerja med njimi, ki določajo značilnosti krajine ali njenega dela

S: krajinska struktúra

ANG.: landscape structure

krajinska značilnost -e -i ž prepoznavna značilnost določene krajine, npr. vrtača, jezero

ANG.: landscape characteristic

krajinski arhitekt -ega -a m strokovnjak s formalno izobrazbo iz krajinske arhitekture, ki deluje na področju načrtovanja in oblikovanja krajine

ANG.: landscape architect

krajinski element -ega -ênta m ► krajinska prvina

krajinski načrt -ega -a m ► načrt krajinske arhitekture (1)

krajinski park -ega -a m po Zakonu o ohranjanju narave, 2004 širše zavarovano območje z veliko ekološko, biotsko ali krajinsko vrednostjo, v katerem je vpliv človekovega delovanja uravnotežen z naravo

ANG.: landscape park

krajinski tîp -ega -a m prepoznavno območje krajine, opredeljeno glede na njegovo podobo, zgradbo in nastanek

ANG.: landscape type

krajinski vzorec -ega -rca m značilen, prepoznaven tip krajine, ki je posledica podnebja, reliefa in rabe tal, opredeljen s ponavljajočimi se krajinskimi prvini, npr. terasasti vinogradi, vrtačasti travniki

ANG.: landscape pattern

krajinsko načrtovanje -ega -a s veja prostorskega načrtovanja, ki se ukvarja z urejanjem in oblikovanjem krajine, z usmerjanjem njenega razvoja za zagotavljanje bivalne in okoljske kakovosti in/ali ohranjanja krajinskih in naravnih vrednot

S: krajinska arhitektúra (2), načrtovanje krajine

PRIM.: krajinsko oblikovanje, krajinsko planiranje

ANG.: landscape planning

krajinsko oblikovanje -ega -a s oblikovanje različnih odprtih prostorov in zelenih površin v mestnih in zunajmestnih območjih, njihovih vsebin in prostorskih značilnosti, elementov in različnih tematskih ureditev za zagotavljanje bivalne in okoljske kakovosti

PRIM.: krajinsko načrtovanje

ANG.: landscape design

krajinsko planiranje -ega -a s dolgoročno usmerjeno krajinsko načrtovanje, zlasti večjih območij, namenjeno razvoju in varovanju krajine in naravnih virov

PRIM.: krajinska arhitektúra, krajinsko načrtovanje, krajinsko oblikovanje, prostórsko planiranje

ANG.: landscape planning

krajinsko prizorišče -ega -a s krajina ali del območja, ki zaradi svojih ambientalnih in estetskih značilnosti pomeni zaključeno prostorsko celoto in lahko predstavlja kompozicijsko prvino v oblikovanju krajine, npr. angleški krajinski slog

ANG.: landscape scenery

krákasti modél mésta -ega -a -- m ► radiálno mésto

kratkoročni plán Socialistične repúblike Slovénije -ega -a -- -- -- m po Zakonu o urejanju prostora, 1984, do 2003 strateški planski akt, ki za obdobje 1–2 let opredeljuje cilje in usmeritve za družbeni in prostorski razvoj Socialistične republike Slovenije

ANG.: short-term plan of the Socialist Republic of Slovenia

kratkoročno planiranje -ega -a s po Zakonu o sistemu družbenega planiranja in o družbenem planu SR Slovenije, 1980, do 1991 načrtovanje družbenega, gospodarskega in prostorskega razvoja za obdobje 1–2 let

PRIM.: dolgoróčno planiranje, srednjeročno planiranje

ANG.: short-term planning

krčítev gózda -tve -- ž po Zakonu o gozdovih, 1993 odstranitev vsega gozdnega drevja in drugega gozdnega rastja zaradi spremembe namembnosti zemljišča

ANG.: deforestation

kreativna industrija -e -ež ▶ ustvarjalna industrija

krematórij -a m stavba ali prostor za sežiganje umrlih, navadno v sklopu pokopališča

ANG.: crematorium

kritérij -a m ▶ merilo (1)

krítična ráven hrúpa -e ravní -- ž raven hrupa, ki škodljivo vpliva na psihično in fizično počutje ljudi, jih ovira pri delu in počitku, zmanjšuje delovno storilnost in vzbuja nemir, zaradi česar so potrebni sanacijski ukrepi, npr. protihrupna ograja

ANG.: critical noise level

krítična urbána teoríja -e -e -e ž teorija, ki opudarja različne politične in ideološke razsežnosti mestnega prostora kot rezultat udejanjanja zgodovinsko specifičnih odnosov družbene moči, pri čemer vključuje kritiko ideologij, oblasti, neenakosti, nepravilnosti in izkoriščanja na različnih teritorialnih ravneh

ANG.: critical urban theory

križišče -a s urejena prometna površina, kjer se križa dvoje ali več prometnic, npr. cestno, železniško križišče

PRIM.: krožišče

ANG.: intersection

GL tudi: króžno križišče

króžišče -a s cestno križišče, kjer se ceste stekajo v krožno vozišče in poteka promet v eni smeri okrog središčnega otoka

S: króžno križišče, rondó

PRIM.: križišče

ANG.: roundabout

króžna césta -e -e ž cesta, ki obkroža mestno središče, posamezno območje ali celotno mesto, navadno zgrajena za razbremenjevanje tranzitnega prometa skozi določeno območje

S: orbitálna césta

ANG.: ring road

króžno križišče -ega -a s ▶ krožišče

kultúrna asimilácija -e -e ž ▶ akulturácija

kultúrna dedíščina -e -e ž po Zakonu o varstvu kulturne dediščine, 2008 viri in dokazi človekove ustvarjalnosti, dobrine, podedovane iz preteklosti, ki se odlikujejo po izjemni zgodovinski, kulturni in umetniški vrednosti, npr. nepremična, premična in živa dediščina

ANG.: cultural heritage

GL tudi: enóta nëpremične kultúrne dedíščine, načélo vključevánja várstva kultúrne dedíščine, obnóva kultúrne dedíščine, prenóva kultúrne dedíščine, regíster nëpremične kultúrne dedíščine, registrírana kultúrna dedíščina, revitalizácija kultúrne dedíščine, trájnostna rába kultúrne dedíščine, várstvo kultúrne dedíščine



Cerkev sv. Mihaela na Barju, arhitekt Jože Plečnik, 1940

kultúrna krajína -e -e ž 1. krajina, na katere nastanek in podoba je vplival človek s povezovanjem kmetijskih površin, gozda in poselitvene strukture

ANG.: cultural landscape

GL tudi: zavarována kultúrna krajína

2. po Zakonu o varstvu kulturne dediščine, 2008 nepremična dediščina, odprti prostor z naravnimi in ustvarjenimi sestavinami, katerega strukturo, razvoj in uporabo pretežno določajo človekovi posegi in dejavnosti

ANG.: cultural landscape

kultúrne potí -ih -- ž po Programu Sveta Evrope poti, ki povezujejo pomembna območja in objekte dediščine, zgodovinskih dogodkov, npr. romarske poti

ANG.: cultural routes

kultúrni dóm -ega -a m javna stavba, namenjena kulturnim in drugim družbenim dejavnostim

ANG.: cultural centre

kulturni spomenik -ega -a m kulturna dediščina s posebnim statusom, razglašena za spomenik na podlagi akta o razglasitvi

ANG.: cultural monument

GL tudi: akt o razglasitvi kulturnega spomenika, kulturni spomenik državnega poména, kulturni spomenik lokalnega poména

kulturni spomenik državnega poména -ega -a --- m kulturna dediščina, posebej pomembna za državo, razglašena za spomenik na podlagi akta o razglasitvi, ki ga sprejme vlada

ANG.: cultural monument of national importance

kulturni spomenik lokalnega poména -ega -a --- m kulturna dediščina, posebej pomembna za lokalno skupnost, razglašena za spomenik na podlagi akta o razglasitvi, ki ga sprejme pristojni organ lokalne skupnosti

ANG.: cultural monument of local importance

kulturnovárstveni pogóji -ih -ev m mn. po Zakonu o varstvu kulturne dediščine, 2008 smernice za pripravo projektne dokumentacije za posege v objekt,

območje kulturne dediščine ali kulturnega spomenika, ki jih izda pristojna enota zavoda za varstvo kulturne dediščine

ANG.: cultural-heritage protection conditions

kulturnovárstveno soglásje -ega -a s po Zakonu o varstvu kulturne dediščine, 2008 odločba, s katero pristojna enota zavoda za varstvo kulturne dediščine potrjuje, da je projekt za pridobitev gradbenega dovoljenja usklajen s kulturnovárstvenimi pogoji

ANG.: cultural-heritage protection approval

kúpola -e ž streha v obliki polkrogle ali sferičnih trikotnikov, ki pokriva okrogel, štiri- ali večkoten prostor (sl. str. 79)

ANG.: cupola, dome

kvalitativno merilo kakovosti mestnega prostóra -ega -a --- s opisno urbanistično merilo za presojo kakovosti mestnega prostora, npr. prehodnost, berljivost mesta, vizualna primernost, ambientalna privlačnost

ANG.: qualitative urban criterion, qualitative urban measure

OBLIKE KUPOL

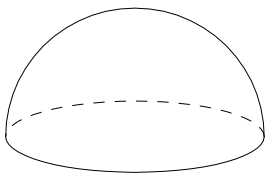

polkrožna kupola

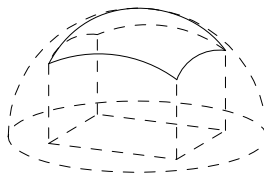

odsekana kupola

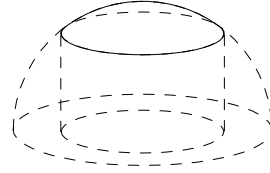

ploska kupola

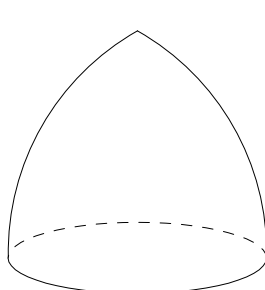

koničasta kupola

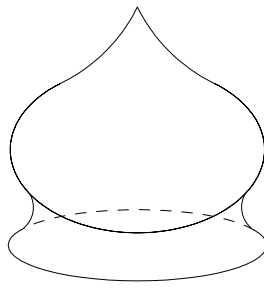

čebulasta kupola

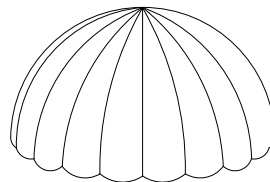

gubasta kupola

kvalitativno raziskovanje -ega -a s metoda, s katero se raziskujejo pojavi in vzroki človeškega vedenja, pri čemer imajo ugotovitve vrednost predlogov ali hipotez, ki se navadno uporabljajo kot osnova za izvedbo kvantitativnih metod, ki lahko empirično potrdijo ali ovržejo opredeljene raziskovalne hipoteze

ANG.: qualitative research

kvantitativno merilo kakovosti mestnega prostora -ega -a -- -- s v številkah izraženo urbanistično merilo za presojo značilnosti mestnega prostora, npr. gostota zazidave, poselitve, faktor izrabe zemljišča, delež površin na prebivalca (sl. str. 80)

ANG.: quantitative urban criterion, quantitative urban measure

kvantitativno raziskovanje -ega -a s metoda, s katero se z uporabo statističnih, matematičnih in računalniških tehnik sistematično empirično raziskujejo družbeni pojavi in procesi, pri čemer

je izpostavljena vloga postopkov merjenja, ki zagotavljajo temeljno povezavo med empiričnim opazovanjem in matematičnimi izrazi kvantitativnih odnosov

ANG.: quantitative research

kvartár -ja m ► kvartárni séktor

kvartárne dejavnosti -ih -- ž mn. dejavnosti, namenjene delovanju družbe, npr. kultura, izobraževanje, socialno skrbstvo, zdravstvo
PRIM.: primárne dejavnosti, sekundárne dejavnosti, terciárne dejavnosti

ANG.: quaternary economic activities

kvartárni séktor -ega -ja m del gospodarstva, ki obsega kvartárne dejavnosti

S: kvartár

PRIM.: primárni séktor, sekundárni séktor, terciárni séktor

ANG.: quaternary sector, quaternary sector

KZ KZ-ja tudi -- [kəzə] m kratica ► krajínska zasnova

KVALITATIVNA MERILA KAKOVOSTI MESTNEGA PROSTORA

$\text{faktor gostote poselitve} = \frac{\text{število prebivalcev}}{\text{enota površine}}$	
$\text{faktor gradbene prostornine na gradbeno parcelo} = \frac{\text{brutoprostornina stavbe nad terenom}}{\text{površina gradbene parcele}}$	
$\text{FI faktor izrabe gradbene parcele} = \frac{\text{brutotlorisna površina etaž stavbe nad terenom in pod njim}}{\text{površina gradbene parcele}}$	$\text{faktor izrabe območja} = \frac{\text{brutotlorisna površina etaž vseh stavb nad terenom in pod njim}}{\text{površina območja}}$
$\text{FZ faktor zazidanosti gradbene parcele} = \frac{\text{zazidana površina površina gradbene parcele}}{\text{površina gradbene parcele}}$	$\text{faktor zazidanosti območja} = \frac{\text{zazidana površina vseh objektov}}{\text{površina območja}}$

L

lastník -a m oseba, ki ima v trajni posesti nepremičnino ali premičnino in lahko razpolaga z njo

PRIM.: lastniška pravica

ANG.: owner

GL tudi: etážni lastník

lastniška pravica -e -e ž pravica imeti nepremičnino v posesti, jo uporabljati, uživati in z njo razpolagati

PRIM.: lastník

ANG.: ownership right, property right

GL tudi: omejitve lastniške pravice do nepremičnine

lastniško zasédano stanovánje -ega -ega -a s stanovanje, ki ga stalno uporabljajo lastnik ali njegovi ožji družinski člani za prebivanje

PRIM.: najémno stanovánje, sociálno najémno stanovánje, zaséбно najémno stanovánje

ANG.: owner-occupied housing

LBS LBS-ja tudi -- [lɔbəsə] m (ang. location-based services) kratica ► lokacijske storitve

leséna konstrukcija -e -e ž konstrukcija, pri kateri je za nosilne elemente uporabljen les

PRIM.: okvírna konstrukcija, opéčna konstrukcija, želézna konstrukcija, železobetónska konstrukcija

ANG.: timber structure, wooden construction



Leséna konstrukcija stanovanjske vile na Prešernovi cesti v Ljubljani

letališče -a s kompleks objektov in naprav, ki obsega urejene površine za vzletanje in pristajanje letal, kontrolni stolp, objekte za sprejem in odpravo potnikov in blaga, objekte pomožnih služb

ANG.: airport

licéncia Á -e -- ž po Zakonu o graditvi objektov, 2004 dovoljenje za izdelovanje arhitekturnih načrtov, samostojno izdelavo urbanističnih zasnov, državnih in občinskih prostorskih aktov in drugih inženirskih storitev, ki ga z opravljenim strokovnim izpitom pridobi arhitekt ali inženir ustrezne stroke

PRIM.: licéncia KÁ, licéncia P

ANG.: A licence

licéncia KÁ -e -- ž po Zakonu o graditvi objektov, 2004 dovoljenje za izdelavo načrtov krajinske arhitekture, samostojno izdelavo krajinskih zasnov, državnih in občinskih prostorskih aktov in drugih inženirskih storitev, ki ga z opravljenim strokovnim izpitom pridobi krajinski arhitekt

PRIM.: licéncia Á, licéncia P

ANG.: KA licence

licéncia P -e -- [pə] ž po Zakonu o graditvi objektov, 2004 dovoljenje za samostojno izdelavo posameznih sestavin državnih in občinskih prostorskih aktov, ki ga z opravljenim strokovnim izpitom pridobi oseba z izobrazbo s področja prostorskega načrtovanja

PRIM.: licéncia Á, licéncia KÁ

ANG.: P licence

lineárna urbanizácija -e -e ž ► koridórska urbanizácija

lineárna zazidáva -e -e ž zazidava v ravni liniji, vzdolž ceste, reke, železnice (sl. str. 184)

PRIM.: vístna zazidáva

ANG.: linear development

lineárni model mesta -ega -a -- m ► lineárno mésto (1, 2)

lineárno mésto -ega -a s **1.** mesto, ki ima vzdolžno obliko in se širi vzdolž prometnice ali reke (sl. str. 92)

S: lineárni modél mésta

PRIM.: koridórska urbanizácija

ANG.: linear city

2. po španskem urbanistu Arturu Soriu y Matu, 1882 model širitve mesta vzdolž linijsko potekajoče infrastrukture, npr. ceste, železnice, vodotoka, na katero se navezujejo mestni predeli

S: lineárni modél mésta

ANG.: linear city

línijska zazidava -e -e ž zazidava v vrsti ob ravni ali vijugasti liniji (sl. str. 184)

S: trákasta zazidáva

PRIM.: vřstna zazidáva

ANG.: linear development

línijski javni prôstor -ega -ega prostóra m javni prostor, razvit zlasti v eni smeri, namenjen gibanju, npr. sprehajališče, ulica

ANG.: curvilinear public space

lítoželézna konstrukcija -e -e ž ► želézna konstrukcija

LN LN-ja tudi -- [lənə] m kratica ► lokacijski načrt

lokácija -e ž **1.** položaj ali območje na zemeljskem površju, kjer je ali se giblje določena realna entiteta

S: geográfška léga

ANG.: location

2. lega objekta, dejavnosti, ureditve v prostoru

S: geográfška léga

ANG.: location

lokacijska dokumentácija -e -e ž po Zakonu o urejanju naselij in drugih posegov v prostor, 1984, do 2003 zbirka dokumentov, podlaga za izdajo lokacijskega dovoljenja na območjih, ki se urejajo s prostorskimi ureditvenimi pogoji

PRIM.: lokacijsko dovoljénje

ANG.: site development documentation

lokacijska informácija -e -e ž po Zakonu o urejanju prostora, 2003, do 2007 dokument, ki ga izda občinski upravni organ, pristojen za urejanje prostora, in vsebuje podatke o namenski rabi prostora, lokacijske in druge pogoje, določene v prostorskih aktih, veljavne prostorske ukrepe na dolo-

čenem območju in informacijo o pripravljenih spremembah prostorskega akta

ANG.: site development information

lokacijske storitve -ih -ev ž mn. **K:** LBS storitve, ki omogočajo uporabniku orientacijo, potovanje in iskanje v prostoru

ANG.: location-based services

lokacijski načrt -ega -a m **K:** LN po Zakonu o urejanju naselij in drugih posegov v prostor, 1984, do 2003 občinski izvedbeni prostorski akt, v katerem so podrobneje določena merila in pogoji za urejanje prostora, za umeščanje posameznih infrastrukturnih objektov in naprav v prostor, podlaga za neposredno izdajo lokacijskega dovoljenja

PRIM.: lokacijsko dovoljénje, občinski podrobní prostórski načrt

ANG.: detailed plan

GL tudi: državni lokacijski načrt, mēdobčinski lokacijski načrt, občinski lokacijski načrt

lokacijsko dovoljénje -ega -a s po Zakonu o urejanju naselij in drugih posegov v prostor, 1984, do 2003 odločba, ki jo izda občinski upravni organ, pristojen za urejanje prostora, s katero se ugotovi skladnost s sprejetim prostorskim izvedbenim načrtom in dovoli poseg v prostor

PRIM.: lokacijska dokumentácija, lokacijski načrt, uporabno dovoljénje, ureditveni načrt, zazidálíni načrt

ANG.: site permit

lokálna césta -e -e ž občinska cesta, ki povezuje naselja v občini z naselji v sosednjih občinah ali naselja in dele naselij v občini med seboj

ANG.: local road

lokální energétski koncépt -ega -ega -a m po Energetskem zakonu, 1999 koncept razvoja lokalne skupnosti na področju oskrbe in rabe energije, ki poleg načinov bodoče oskrbe z energijo vključuje tudi ukrepe za učinkovito rabo energije, uporabo obnovljivih virov energije, proizvodnjo toplote in električne energije

ANG.: local energy concept

lokální párk -ega -a m manjša večnamenska parkovna ureditev zlasti za potrebe lokalnih prebivalcev, namenjena pristočasnim dejavnostim, igri in druženju vseh starostnih skupin, navadno povezana z lokalnim središčem ali z osrednjo

dejavnostjo, npr. s šolo, kulturnim domom ali v sklopu večje soseske

ANG.: local park, neighbourhood park

lokálni vodovòd -ega -óda m vodovodno omrežje za oskrbo manjših območij (naselja, dela naselja ali več naselij) z vodo, ki ga upravlja lokalna skupnost, npr. krajevna skupnost, vodovodni odbor
ANG.: local water supply

lokálno središče -ega -a s središče naselja ali dela naselja, kjer so skoncentrirane osrednje dejavnosti, npr. trgovina, šola, cerkev

ANG.: local centre

lòvski dóm -ega -a m stavba, namenjena občasnemu prebivanju lovcev

ANG.: hunting lodge

lúka -e ž ► pristanišče

M

magistrála -e ž glavna mestna cesta, prometna os mesta ali povezava dveh mest

ANG.: arterial road, main road

magistrálno energétsko omréžje -ega -ega -a s ► prenášno energétsko omréžje

makéta -e ž tridimenzionalni prikaz objekta, zazidave ali območja, navadno v zmanjšanem merilu

ANG.: model

mákrolokácija -e ž lega objekta, dejavnosti, ureditve v širšem prostoru

PRIM.: mikrolokácija

ANG.: macrolocation

maksimálني parkírni stándard -ega -ega -a m predpis, ki določa največje dovoljeno število parkirnih mest na določenem območju

PRIM.: minimálني parkírni stándard

ANG.: maximum parking standard

málo merílo -ega -a s v kartografiji razmerje med dejansko in zelo pomanjšano velikostjo razmera nepodrobno prikazanega elementa, objekta, prostora

PRIM.: velíko merílo

ANG.: small scale

mànj zahtévni objékt -- -ega -a m po Zakonu o graditvi objektov, 2004, po Uredbi o razvrščanju objektov glede na zahtevnost gradnje, 2013 objekt, ki ni uvrščen med zahtevne, nezahtevne ali enostavne objekte, za katerega mora investitor pridobiti gradbeno dovoljenje, npr. eno- ali dvostanovanjska stavba

PRIM.: enostávni objékt

ANG.: less-complex building

mansárda -e ž del stavbe nad zadnjim nadstropjem pod poševno streho, lahko stanovanje, poslovni prostor (sl. str. 176)

ANG.: attic

marginálno nasélje -ega -a s naselje ali stanovanjsko območje na robu mesta ali naselja s stanovalci iz najnižjega, najrevnejšega družbe-

nega sloja in z zelo slabimi bivalnimi in higien-skimi razmerami, npr. favela v Braziliji, shanty town v podsaharski Afriki, barriadas v Peruju in Venezueli, bidonville v frankofonskih deželah, basti v Indiji, villa miseria v Argentini, gečekondu v Turčiji, campamento in poblaci3n cal-lampa v Čilu

PRIM.: barákarsko nasélje, nèlegálno nasélje

ANG.: marginal settlement

marína -e ž pristanišče ob morski ali jezerski obali, namenjeno za privez in oskrbo zlasti turističnih plovil, npr. jadrnic, motornih čolnov, jaht

ANG.: marina



Pogled na marino v Faru, Portugalska

mátični okóliš -ega -a m vsako območje, za katero se vodijo matične knjige

ANG.: registration district

mavzoléj -a m prostostoječi objekt, monumentalno oblikovana spominska grobnica

ANG.: mausoleum

mèdetáža -e ž vmesna ali delna etaža, navadno med pritličjem in prvim nadstropjem stavbe (sl. str. 127)

S: mèdnadstrópje, mezaníj

ANG.: mezzanine

mediteránska híša -e -e ž ► primórska híša

mèdkultúrno mésto -ega -a s mesto, ki oblikuje svoje razvojne politike z načrtnim spodbuja-

njem vključevanja prebivalcev iz različnih socialnih in kulturnih okolij

ANG.: intercultural city

mèdnadstrópje -a s ► mèdetáža

Mednáròdni kongrés modérne arhitektúre

-ega -a -- -- m K: CIAM organizacija, ustanovljena 1928 v La Sarrazu v Švici, ki je oblikovala načela funkcionalistične arhitekture in urbanizma, zapisana v Atenski listini

Mednáròdni svèt za spomeníke in spomeníška obmòčja

-ega svéta -- -- -- -- m K: ICOSMOS svetovna nevladna organizacija, ustanovljena leta 1965 z nalogo, da krepi prepoznavanje, spodbuja raziskovanje in varstvo kulturne dediščine, ozavešča širšo javnost in oblasti o njenem pomenu, sodeluje z Unescom in drugimi mednarodnimi organizacijami

ANG.: International Council on Monuments and Sites

mèdobčínski lokacíjski načrt

-ega -ega -a m po Zakonu o urejanju prostora, 2003, do 2007 izvedbeni prostorski akt, s katerim se načrtujejo raba skupnih naravnih virov, gradnja prometnih, energetskih in komunalnih omrežij in druge prostorske ureditve, ki segajo čez mejo ene občine

PRIM.: regionálni prostòrski načrt

ANG.: intermunicipal detailed plan

mèdobčínski prostòrski ákt

-ega -ega -a m po Zakonu o prostorskem načrtovanju, 2007 prostorski akt, s katerim se določijo prostorske ureditve za več občin

S: skúpní prostòrski ákt

ANG.: intermunicipal spatial act

mèdopravílnost

-i ž možnost povezovanja podatkovnih baz in vzajemnega delovanja storitev brez ponavljajočih se ročnih posegov na način, ki da skladen rezultat in poveča dodano vrednost podatkovnih baz in storitev

ANG.: interoperability

megalópòlis

-a m zelo obsežno, intenzivno urbanizirano območje, ki zajema več velikih mest

PRIM.: sòmèstje

ANG.: megalopolis

mègastruktúra

-e ž objekt, kompleks objektov izjemno velikih dimenzij

ANG.: megastructure



Megastruktúra, upravna palača v mestu Chandigarh v Indiji, arhitekt Le Corbusier, 1970

mehánska čistílna napráva

-e -e ž čistilna naprava za odstranjevanje neželenih snovi iz vode in zraka z mehanskimi procesi, npr. z usedanjem, centrifugiranjem, filtriranjem

ANG.: mechanical purification plant

mehánski príràstek prebívàlstva

-ega -tka -- m ► selítveni príràstek prebívàlstva

mêja nasélja

-e -- ž rob naselja, kjer se zazidana površina naselja stika z odprtim prostorom zunaj naselja

PRIM.: méstna mêja (2)

ANG.: settlement edge

mêjna ráven hrúpa

-e ravní -- ž raven hrupa, ki se meri v decibelih (dB) in določa s predpisom za posamezna območja, da se preprečijo, odpravijo ali zmanjšajo škodljivi učinki na zdravje ljudi in okolje, npr. maksimalno 30 dB v bivalnem okolju v nočnem času

ANG.: noise level standard

mêjna vrédnost emisíje

-e -i -- ž koncentracija ali raven emisije, ki v enem ali več časovnih obdobjih ne sme biti presežena

ANG.: emission level standard

mêjna vrédnost onesnàženosti zràka

-e -i -- -- ž raven onesnàženosti, ki glede na predpise ne sme biti presežena in se določi na podlagi znanstvenih spoznanj, da se preprečijo, odpravijo ali zmanjšajo škodljivi učinki na zdravje ljudi in okolje

ANG.: air pollution level standard

mêjni prehòd

-ega -òda m prostor, kjer prometna infrastruktura prečka državno mejo

ANG.: border crossing

meliiorácija -e ž izboljševanje lastnosti kmetijskih zemljišč in pridobivanje novih zemljišč za kmetijstvo z mehanskimi in biološkimi ukrepi, izsuševanjem ali namakanjem

ANG.: land amelioration, land improvement, land reclamation

memoriálna dédiščina -e -e ž ► zgodovinska dédiščina

mentálna slíka -e -e ž ► spoznávní zemljevid (1)

mentálni zemljevid -ega -a m ► spoznávní zemljevid (1, 2)

merilno-regulacijska postája -e -e ž K: MPR postaja z napravami in opremo za merjenje količine, čiščenje, regulacijo pretoka, tlaka in temperature zemeljskega plina

ANG.: gas pressure regulating and metering station

merilo -a s **1.** osnova za vrednotenje ali primerjanje, npr. maksimalna višina objektov, minimalni odmik med objekti

S: kritérij

ANG.: criterion, measure

2. razmerje med resničnimi merami in merami na zemljevidu, shemi ali načrtu

ANG.: scale

GL tudi: človeško merilo, humáno merilo, kvalitativno merilo kakôvosti méstnega prostóra, kvantitativno merilo kakôvosti méstnega prostóra, málo merilo, urbanístično merilo, veliko merilo

méstna cestnína -e -e ž pristojbina, ki jo mora za uporabo cest v prometno obremenjenem delu mesta plačati voznik motornega vozila

S: zgoščevalna táksa

ANG.: congestion charge, congestion price, congestion tax

méstna četrt -e -i ž del mesta s posebnimi zgodovinskimi, socialnimi ali funkcionalnimi značilnostmi, značilno morfološko strukturo in arhitekturno tipologijo, npr. stanovanjska, poslovna, industrijska, univerzitetna, zgodovinska mestna četrt

PRIM.: četrtna skúpnost

ANG.: city quarter

méstna družábnošt -e -i ž aktivne oblike družabnega življenja, ki se pojavljajo v privlačnih javnih prostorih mesta kot izraz skupnostnih

norm in vrednot prebivalcev in krepijo njegovo prostorsko identiteto

ANG.: urban sociability

méstna ekonomíja -e -e ž veda, ki raziskuje prostorsko in gospodarsko organizacijo, procese razvoja mest in mestnih območij glede na njihove značilnosti (lokacija, velikost, raba in struktura zemljišč, dostopnost, opremljenost z gospodarsko in družbeno infrastrukturo, dejavnosti, naravne danosti, gostota poselitve), javno gospodarstvo mest in vlogo mest v gospodarstvu regije in/ali države

S: urbána ekonomíja

ANG.: urban economics

méstna geografíja -e -e ž ► urbána geografíja

méstna híša -e -e ž sedež mestne oblasti, v zgodovinskih mestih reprezentativna stavba v središču, navadno poudarjena s stolpom z uro

ANG.: city hall, town hall

méstna krajína -e -e ž celota zelenih površin in odprtih prostorov mesta, vključno z zelenim zaledjem

S: urbána krajína

ANG.: urban landscape

méstna méja -e -e ž **1.** meja upravnega območja mesta

ANG.: city boundary

2. rob mesta, kjer se zazidana površina mesta stika z odprtim prostorom zunaj mesta

PRIM.: méja nasélja

ANG.: city boundary

méstna podóba -e -e ž **1.** bistvene, na zunaj vidne značilnosti mesta, npr. silhueta, gabariti, barve, strešine, fasade, oblikovanost grajenega in odprtega prostora

S: méstna slíka

ANG.: cityscape, townscape

2. spoznávní zemljevid mesta

S: méstna slíka

ANG.: image of a city

méstna prenôva -e -e ž načrtovalski, gradbeni, gospodarski, finančni in socialni ukrepi, s katerimi se celovito izboljša fizično, okoljsko, gospodarsko in socialno stanje v izbranem delu mesta, s poudarkom na fizični prenovi stavbnega fonda in javnih prostorov

S: urbána prenôva, urbána regenerácija

PRIM.: urbána rekonstrukcija, urbána revitalizácija

ANG.: urban redevelopment, urban regeneration

méstna régija -e -e ž mesto in njegovo vplivno zaledje, ki s satelitskimi in primestnimi naselji sestavlja prostorsko in funkcionalno celoto

S: urbána régija

PRIM.: širše méstno obmóčje, urbána aglomerácija

ANG.: urban region

méstna rénta -e -e ž zemljiška rénta, ki izhaja iz stavbnega zemljišča znotraj mesta, na katere višino vplivajo poleg produktivnosti tudi lokacija, dostopnost, opremljenost, dejavnosti v okolici, privlačnost okolja

S: urbána rénta

ANG.: urban-land rent

méstna slika -e -e ž ► méstna podóba (1, 2)

méstna vás -e vási ž družbeno, kulturno in gospodarsko zaključena vás znotraj mesta

S: urbána vás

PRIM.: urbanizirana vás

ANG.: urban village

méstna vpádnica -e -e ž prometno pomembna cesta, ki povezuje zaledje s središčem mesta

ANG.: access road, arterial road

méstna zgrádba -e -e ž značilne oblike, elementi in funkcije mesta glede na morfološke značilnosti, razporeditev mestnih predelov po starosti, npr. srednjeveško jedro, moderne četrti, glavnih funkcijah, npr. trgovske, stanovanjske, rekreacijske, socialni strukturi in organizaciji, npr. revne četrti, razvrednotena območja, elitne četrti, po glavnih značilnostih prometa in komunikacijske infrastrukture, npr. ulična in cestna mreža, javni prevoz

S: urbána struktúra

ANG.: urban structure

méstne dejávnosti -ih -- ž mn. dejavnosti, ki opredeljujejo naselje kot mesto, npr. stanovanje, delo, promet, trgovina, storitve

S: méstne fúnkcije, urbáne fúnkcije

PRIM.: mestoslúžne dejávnosti, mestotvórne dejávnosti

ANG.: urban functions

méstne fúnkcije -ih -ij ž mn. ► méstne dejávnosti

méstni gózd -ega -a m javno dostopen gozd v ob-

močju mesta ali v njegovi okolici s prevladujočo socialno in rekreativno funkcijo, ki ima pomembno ekološko vlogo pri uravnavanju mestne klime in zagotavljanju kakovosti bivalnega okolja

S: urbáni gózd

ANG.: urban forest

méstni načrt -ega -a m grafični prikaz mesta ali mestnega dela, navadno v malem merilu, namenjen posredovanju informacij in lažji orientaciji

PRIM.: méstni tlóris

ANG.: city map



Méstni načrt New Yorka, ZDA, 1847

méstni párk -ega -a m večnamenska javna zelena mestna površina s celovito strukturo in programsko opremljenostjo, praviloma večje oblikovne vrednosti in s poudarjenim reprezentativno-simbolnim pomenom

S: urbáni párk

ANG.: municipal park



Méstni párk, Miklošičev park v Ljubljani, okrog 1900

méstni prôstor -ega prostóra_m območje z značilno intenzivno zazidavo, visoko gostoto prebivalstva, koncentracijo delovnih mest in dejavnosti, gospodarsko in družbeno javno infrastrukturo, odprtimi in zelenimi površinami

S: urbáni prôstor

PRIM.: méstno obmóčje

ANG.: urban space

GL **tudi:** kakôvost méstnega prostóra, kvalitativno merilo kakôvosti méstnega prostóra, kvantitativno merilo kakôvosti méstnega prostóra

méstni tlóris -ega -a_m osnovni element morfološke zgradbe mesta, ki ga sestavljajo ulična mreža, parcelni vzorec, razmerje med zazidanim in odprtim prostorom

PRIM.: méstni načít

ANG.: city ground plan, urban layout

GL **tudi:** mrézasti méstni tlóris, nèpravilni méstni tlóris, orgánski méstni tlóris, pravilni méstni tlóris, pravokótni méstni tlóris, radiálni méstni tlóris, radiocéntrični méstni tlóris

méstno jédro -ega -a s ► méstno središče

méstno kmetijstvo -ega -a s pridelava kmetijskih rastlin in reja živali na mestnih območjih

S: urbáno kmetijstvo

ANG.: urban agriculture

méstno nasélje -ega -a s ► mésto (1, 2)

méstno obmóčje -ega -a s območje, ki se od okolice razlikuje po strnjeni zazidavi, večji gostoti prebivalstva, majhnem deležu kmetijskih gospodarstev, razvejani prometni mreži in mestnem načinu življenja

S: urbáno obmóčje

PRIM.: méstni prôstor, mésto, podežélje

ANG.: urban area

GL **tudi:** širše méstno obmóčje

méstno obróbjje -ega -a s območje okrog mesta na prehodu v podeželsko okolico

S: obméstje, priméstje

PRIM.: nótranje mésto

ANG.: city edge, city fringe, urban edge, urban fringe

méstno okólje -ega -a s gosto poseljeno območje, ki zajema zazidane površine in odprti prostor, ustrezno opremljeno z gospodarsko in družbeno javno infrastrukturo, za katero so

značilne posebne obremenitve, npr. hrup, prašni delci, energetski in snovni tokovi

S: urbáno okólje

ANG.: urban environment

méstno prebiválstvo -ega -a s prebivalstvo, ki živi v mestih in se ne ukvarja s kmetijsko dejavnostjo

S: urbáno prebiválstvo

PRIM.: podežéljsko prebiválstvo

ANG.: urban population

méstno središče -ega -a s **1.** gosto zazidan osrednji, navadno najstarejši del mesta z veliko koncentracijo upravnih, poslovnih, trgovskih in terciarnih dejavnosti

S: cénter mésta, méstno jédro

PRIM.: naselbinsko jédro, nótranje mésto

ANG.: urban centre

2. v hierarhiji naselij naselje z mestnim značajem in praviloma osrednjo vlogo

ANG.: urban centre

méstno tkívo -ega -a s fizična celota med seboj povezanih elementov zazidanega in nezazidanega prostora mesta

S: urbáno tkívo

ANG.: urban fabric, urban tissue

mésto -a s **1.** gosto zazidano in poseljeno naselje s posebnim političnim, upravnim, gospodarskim in kulturnim pomenom, katerega prebivalci se pretežno ukvarjajo z nekmetijskimi dejavnostmi

S: méstno nasélje, urbáno nasélje

ANG.: city, town

2. po Odloku o strategiji prostorskega razvoja Slovenije, 2004 naselje, ki ima praviloma več kot 3000 prebivalcev, kulturnozgodovinske, urbanistične in arhitektonske značilnosti, povprečno gostoto na pretežno stanovanjskih območjih večjo od 30 prebivalcev na hektar

S: méstno nasélje, urbáno nasélje

PRIM.: méstno obmóčje

ANG.: city, town

GL **tudi:** arhitektúra mésta, berljívost mésta, cénter mésta, čitljívost mésta, 3D-mésto, družbeno integrativno mésto, fizična struktúra mésta, funkcijska preobrázba mésta, funkcijska zgrádba mésta, gíbanje Lépo mésto, gíbanje Učinkovíto mésto, glávno mésto, ideál-

no mésto, identitéta mésta, industrijsko mésto, koloniálno mésto, kompáktno mésto, koncentrično mésto, krákasti modél mésta, lineárni modél mésta, lineárno mésto, médkultúrno mésto, migrácija vás–mésto, morfogenéza mésta, morfologija mésta, morfolóška zgrádba mésta, morfolóški elemént mésta, morfolóški modél mésta, mréžasti méstni tlóris, načrtováno mésto, nótranje mésto, oblikováneje mésta, omréže mést, orgánsko ráščeno mésto, pámetno mésto, planirano mésto, pravično mésto, pristaniško mésto, radiálni modél mésta, radiálno mésto, radiocentrično mésto, razpoznavna struktúra mésta, sateltsko mésto, selítev vás–mésto, systém zelénih površin mésta, sociologija mésta, strnjeno mésto, trájnostno mésto, trgóvsko mésto, trídimezionalni prikáz mésta, ustvarjálno mésto, vélemésto, virtúálno mésto, vrtno mésto, zeléni systém mésta, zvézdasti modél mésta

mestoslúžne dejávnosti -ih -- ž mn. dejávnosti, ki jih mesto nudi svojim prebivalcem in prebivalcem širše okolice, npr. stanovanje, delo, rekreacija, kultura, izobraževanje

S: mestoslúžne fúnkcije

PRIM.: méstne dejávnosti

ANG.: city-serving activities*

mestoslúžne fúnkcije -ih -ij ž mn. ► mestoslúžne dejávnosti

mestotvórne dejávnosti -ih -- ž mn. dejávnosti, zaradi katerih mesto nastane in obstaja, npr. storitve, proizvodnja, trgovina

S: mestotvórne fúnkcije

PRIM.: méstne dejávnosti

ANG.: city-formative activities*

mestotvórne fúnkcije -ih -ij ž mn. ► mestotvórne dejávnosti

méšana rába prostóra -e -e -- ž raba prostora za različne dejávnosti zaradi zagotavljanja njegove vitalnosti in privlačnosti, npr. za poslovne, stanovanjske, osrednje, prostočasne dejávnosti

PRIM.: coniranje

ANG.: mixed use

metró -ja m ► podzémna želéznica

metrópola -e ž **1.** večje mesto ali mestno območje, pomembno mednarodno ali državno gospodarsko, politično in kulturno središče, vozlišče mednarodnih prometnih in komunikacijskih povezav
S: vélemésto

PRIM.: glávno mésto

ANG.: metropolis

2. mestna skupnost, ki jo sestavljajo pripadniki različnih narodov, ver, ras, kultur in zagotavlja možnosti za širok individualni razvoj

ANG.: metropolis

metropolitanizácija -e ž proces oblikovanja velikih mestnih regij z enim ali več mesti in s pripadajočimi vplivnimi območji, ki se povezujejo v sistem globalnih metropol

S: metropolitanizácija

ANG.: metropolitanisation

metropolitánska régija -e -e ž pretežno urbanizirano območje, ki je gospodarsko, funkcijsko in kulturno vezano na metropolo

S: metropolitánsko območje

ANG.: metropolitan area, metropolitan region

metropolitánsko območje -ega -a s ► metropolitánska régija

metropolizácija -e ž ► metropolitanizácija

mezanín -a m ► mèdetáža

migrácija prebivalstva -e -- ž ► selítev prebivalstva

migrácija vás–mésto -e -- ž ► selítev vás–mésto

migrácijski sáldo -ega -a m ► selítveni prirástek prebivalstva

migránt -a m oseba, ki se seli iz enega v drug kraj in navadno spremeni kraj stalnega ali začasnega prebivanja

ANG.: migrant

GL tudi: sezónski migránt

míkrlokácija -e ž podrobno določena lega objekta, dejávnosti, ureditve

PRIM.: mákrolokácija

ANG.: microlocation

minarét -a m vitek, visok stolp v sklopu mošeje z enim ali več balkoni, značilen element muslimanske sakralne arhitekture

ANG.: minaret

minimálna komunálna opréma stávbnege zemljíšča -e -e -e -- ž po Odloku o strategiji prostorskega razvoja Slovenije, 2004 komunalna opréma zemljíšča, ki omogoča minimalne pogoje za življenje in delo, npr. oskrba z vodo, odvajanje in čiščenje odpadnih vod, oskrba z električno energijo, dostop z javne ceste

PRIM.: komunálna opréma, komunálna oprémljenost zemljíšča

ANG.: minimum communal infrastructure

minimální parkírni stándard -ega -ega -a m predpis, ki določa najmanjše število parkírnih mest, ki morajo biti zagotovljena ob novogradnji

PRIM.: maksimální parkírni stándard

ANG.: minimum parking standard

mirujúči promèt -ega -éta m vozila, ki mirujejo na za to določenih javnih ali zasebnih površinah

S: státični promèt

ANG.: parked vehicles

míselna slíka -e -ež ▶ spoznávní zemljjevíd (1)

míselni zemljjevíd -ega -a m ▶ spoznávní zemljjevíd (1, 2)

mládi demografíski režím -ega -ega -a m demografíski režím z najvíšjim deležem mladega prebivalstva (sl. str. 125)

PRIM.: stári demografíski režím, zréli demografíski režím

ANG.: young-age demographic regime

mladínski hotél -ega -a m objekt za občasnopoceni turistično nastanitev mladih

S: hóstel

ANG.: youth hostel

mládo prebivalstvo -ega -a s prebivalstvo, mlajše od 14 let

PRIM.: staréjše prebivalstvo, stáro prebivalstvo, zrélo prebivalstvo

ANG.: young population

mnèenje nosílcev uréjanja prostóra -a -- --

-- s po Zakonu o prostorskem načrtovanju, 2007 uradni dokument o skladnosti prostorskega akta v pripravi s smernicami nosilcev urejanja prostora

PRIM.: celovita presója vplívov na okólje, soglásje

ANG.: public stakeholders' opinion

mnóžično vrednótenje nèpremičnín -ega -a

-- s metoda ocenjevanja vrednosti nepremičnin, ki temelji na poenoteni in standardizirani cennitvi podobnih nepremičnin na določen datum

ANG.: real estate mass appraisal

mobílno bivalíšče -ega -a s bivalíšče, ki ga je mogoče premeščati iz kraja v kraj

PRIM.: občásno bivalíšče, počítniško bivalíšče, stálno bivalíšče, začásno bivalíšče, zasílno bivalíšče

ANG.: mobile home

mobílност -i ž premikanje ljudi ali blaga iz kraja v kraj, odvisno od razpoložljivih prevoznih načinov

ANG.: mobility
GL tudi: družbena mobílност prebivalstva, horizontalna mobílност prebivalstva, prostórska mobílност prebivalstva, sociálna mobílност prebivalstva, sociologíja prostórske mobílности, trájnostna mobílност, uprávljanje mobílности, vertikálna mobílност prebivalstva

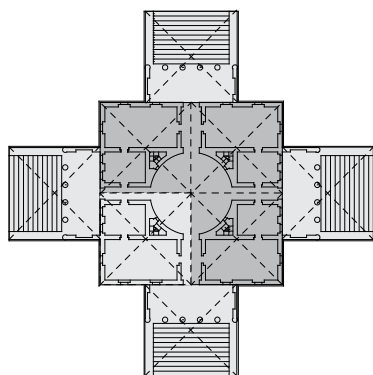

Modularnost, primer modularne tlorisne zasnove vile Rotonda v Vicenzi, Italija

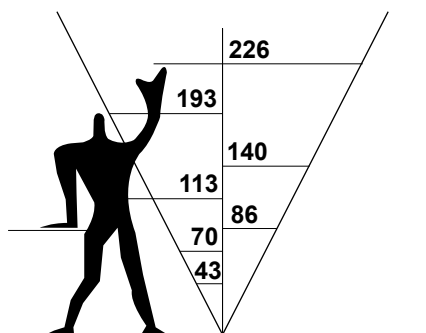

Modulor

mobílnostni cénter -ega -tra m informacijska točka, kjer imajo uporabniki na voljo informacije o vseh oblikah prevoza, vozne rede, cenike, nasvete o načrtovanju poti, rezervacije

ANG.: mobility centre

mobílnostni načrt -ega -a m sklop ukrepov za spremembo potovalnih navad, izboljšanje dostopnosti in promocijo trajnostnih prevoznih načinov

ANG.: mobility plan

modél demográfskega prehóda -a -- -- m model, ki prikazuje povezavo med gibanjem števila prebivalstva in gospodarskim razvojem

ANG.: demographic-transition model

módul -a m standardizirani element ali merska enota, osnova za arhitekturno ali urbanistično načrtovanje, npr. premer stebra, zazidalni otok, mere človeškega telesa (sl. str. 91)

PRIM.: modulárnost

ANG.: module

modulárnost -i ž zasnova arhitekturnega objekta ali urbanistične kompozicije na osnovi modulov (sl. str. 90)

PRIM.: módul

ANG.: modularity

modulór -ja m po Le Corbusieru (1887-1965) antropometrični sistem arhitekturnih razmerij, zasnovan na zlategem rezu (sl. str. 90)

ANG.: modolor

mokrišče -a s zemljišče s stoječo ali počasi tekočo vodo, npr. močvirje, nizko barje, šotišče, mlaka, kal, mrtvica

ANG.: marsh, wetland

mòkri zadrževálnik -ega -a m akumulacija vode za namakanje kmetijskih zemljišč, šport in rekreacijo, za zagotavljanje poplavne varnosti z zadržanjem večjih količin vode v vodotoku

ANG.: retention area

mónitoring okólja -a -- m spremljanje in nadzorovanje stanja okolja s sistematičnimi meritvami izbranih parametrov ali z drugimi metodami in z njimi povezanimi postopki po predpisanih standardih in merilih

PRIM.: mónitoring prostóra

ANG.: environmental monitoring

mónitoring prostóra -a -- m spremljanje in nadzorovanje stanja v prostoru s prostorskimi kazalci

PRIM.: mónitoring okólja

ANG.: spatial monitoring

monocétrični razvòj -ega -ôja m prostorski razvoj na državni ali regionalni ravni, ki temelji na koncentraciji političnih, družbenih, gospodarskih in finančnih funkcij v enem središču

ANG.: monocentric development

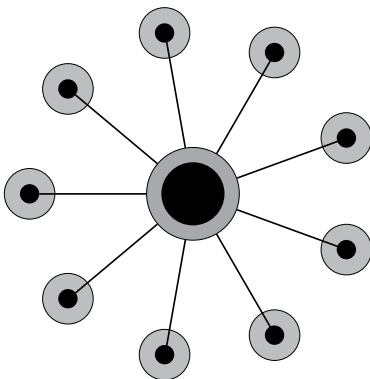

Shema monocentričnega razvoja

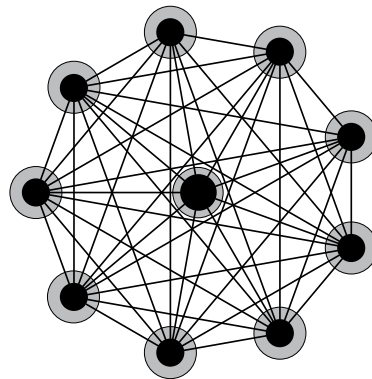

Shema policentričnega razvoja

monocentrižem -zma m prostorska struktura, organizacija in razvojne spremembe območja, ki temeljijo na osredotočanju političnih, družbenih, gospodarskih, kulturnih in finančnih funkcij v enem središču

ANG.: monocentrism

montážni elemènt -ega -ènta m vnaprej izdelan gradbeni element

S: préfabricirani elemènt, préfabrikát

ANG.: prefabricated element

montážni objékt -ega -a m objekt, sestavljen pretežno iz montažnih elementov

S: préfabricirani objékt

ANG.: prefabricated structure

morfoženéza mésta -e -- ž proces nastajanja, rasti in preoblikovanja mestne fizične zgradbe

ANG.: morphogenesis

morfológija mésta -e -- ž veda o fizičnih oblikah mest, mestnega tkiva in procesih njihovega nastajanja in spreminjanja

S: urbána morfológija

PRIM.: morfolóška zgrádba mésta

ANG.: urban morphology

morfolóška enóta -e -e ž v prostorskem aktu opredeljena enota urejanja prostora s podobnimi arhitekturnimi in urbanističnimi značilnostmi, za katero se določijo enotna pravila urejanja

PRIM.: enóta urèjanja prostóra, funkcionalna enóta

ANG.: morphological unit

morfolóška zgrádba mésta -e -e -- ž fizična oblika mesta, ki jo določajo sistem ulic, parcelni vzorec, zazidalni sistem, stavbe in razmerja med njimi

S: fízična struktúra mésta

PRIM.: morfológija mésta

ANG.: urban morphological structure

morfolóški elemènt mésta -ega -ènta -- m element mestne oblike, npr. mestni tloris, ulična mreža, zazidane in nezazidane površine, zazidalni sistem, parcelni vzorec, stavbni tipi

ANG.: morphological element

morfolóški modél mésta -ega -a -- m tip morfolóške zgradbe mesta, npr. linearni, radialni, koncentrični model mesta

ANG.: urban-morphology type

MORFOLOŠKI MODELI MESTA

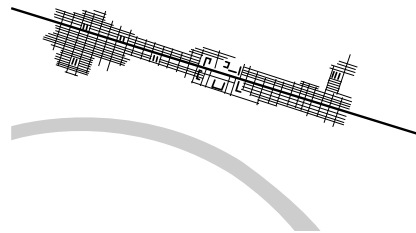

linearno mesto

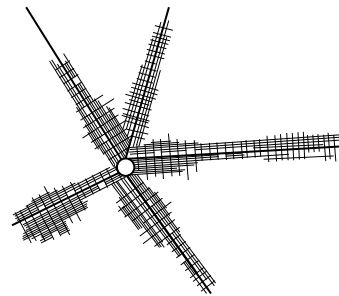

radialno mesto

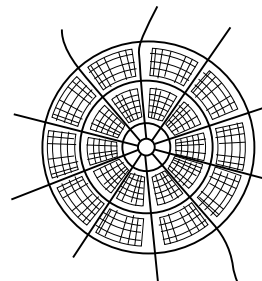

radiocentrično mesto

morfolóško homogéno obmóčje -- -ega -a s del mesta z enotno morfolóško zgradbo z značilnim prepletom morfolóških elementov, po katerih se razlikuje od drugih mestnih predelov

PRIM.: karakterístično obmóčje

ANG.: morphologically homogeneous zone

môrsko dôbro -ega -a s po Zakonu o vodah, 2002 naravno in grajeno morsko javno dobro

mortalitéta -e ž ► umrljivost

móst mostú m gradbeni inženirski objekt za premoščanje fizičnih ovir v prostoru, npr. reke, železnice, doline, kanjona

PRIM.: viadúkt

ANG.: bridge

mošêja -e ž stavba, namenjena muslimanskemu bogoslužju, prepoznavna po visokem in vitkem stolpu minaretu in kupoli

S: džámija

ANG.: mosque

motél -a m manjši hotel ob večjih prometnicah s parkiriščem za motorna vozila

ANG.: motel

motorizirani promèt -ega -éta m promet s prometnimi sredstvi na motorni pogon

ANG.: motorised transport

MPR MPR-ja tudi -- [mɔpɔrə] m kratica ► merilno-regulacijska postája

mréžasti méstni tlóris -ega -ega -a m eden najstarejših tipov mestnega tlorisa, pri katerem ulice, navadno pravokotne druga na drugo, sestavljajo mrežo

PRIM.: nêpravilni méstni tlóris, radiálni méstni tlóris

ANG.: grid layout

mrliška věžica -e -e ž ► poslovljna věžica

múlda -e ž plitev in pohoden jarek za odvajanje odpadnih padavinskih voda s cest, trgov, pešpoti, kolesarskih in drugih utrjenih površin

ANG.: road gutter, street gutter

muzêj -a m stavba, v kateri se zbirajo, urejajo, hranijo, razstavljajo kulturno in zgodovinsko pomembni predmeti

ANG.: museum

N

nabréžje -a s dvignjeno, navadno utrjeno obrežje ali obala v mestnem prostoru

PRIM.: obréžje

ANG.: embankment, quay



Hribarjevo nabréžje, Ljubljana

nacionálna sestáva prebivalstva -e -e -- ž ► národna sestáva prebivalstva

nacionální stanovánjski prográm -ega -ega -a m program, ki določa stanovanjsko politiko države v skladu z razvojnimi prioriteta

ANG.: national housing programme

načêlo enakovrédne preskrbljénosti in dostópnosti -a -- -- -- s po Uredbi o prostorskem redu Slovenije, 2004 načêlo, po katerem morajo biti zelene površine in odprti javni prostori v poselitvenih območjih razmeščeni tako, da se vsem prebivalcem mesta ali naselja zagotavljajo enake možnosti za njihovo vsakodnevno uporabo

ANG.: principle of equity in availability and accessibility

načêlo jávnosti -a -- s po Zakonu o prostorskem načrtovanju, 2007 načêlo, po katerem je s prostorskim načrtovanjem potrebno zagotoviti ustrezno obveščenost javnosti o pripravi prostorskih aktov, njihovi vsebini, pripadajočih strokovnih gradi-

vih in drugih dokumentih, omogočiti udeležbo vseh zainteresiranih oseb v postopkih priprave in sprejemanja in izražanje interesov posameznikov ali skupin prebivalstva

ANG.: principle of public informedness

načêlo minimálnega vzdrževánja zelênih površín -a -- -- -- s načêlo, po katerem morata biti izbor rastlin in način zasaditve prilagojena talnim, podnebnim in mikroklimatskim razmeram prostora

ANG.: principle of minimal maintainance

načêlo ohránjanja prepoznávnih značilnosti prostóra -a -- -- -- s po Zakonu o prostorskem načrtovanju, 2007 načêlo, po katerem je pri prostorskem načrtovanju potrebno upoštevati vrednote in prepoznavnost obstoječih naravnih in grajenih struktur, ki zaradi posebnih geografskih, kulturnozgodovinskih, upravnih, družbenogospodarskih in drugih dejavnikov razvoja sooblikujejo identiteto prostora in določajo njegove značilnosti

ANG.: principle of preservation of characteristic spatial features

načêlo prédnosti prenóve obstojéčega pred novogradnjo -a -- -- -- s po Zakonu o prostorskem načrtovanju, 2007 načêlo, po katerem ima pri prostorskem načrtovanju prenova vedno prednost pred novogradnjo

ANG.: principle of renewal preference over new development

načêlo prevláde jávnega interéasa -a -- -- -- s po Zakonu o prostorskem načrtovanju, 2007 načêlo, po katerem je pri prostorskem načrtovanju potrebno upoštevati javni in zasebni interes, pri čemer zasebni ne sme škodovati javnemu interesu

ANG.: principle of overriding public interest

načêlo strokóvnosti -a -- s po Zakonu o prostorskem načrtovanju, 2007 načêlo, po katerem je pri prostorskem načrtovanju potrebno upoštevati strokov-

na dognanja o lastnostih in zmogljivostih prostora in uporabljati strokovne metode

ANG.: principle of professional competence

načelo trajnostnega razvoja -a --- s po Zakonu o prostorskem načrtovanju, 2007 načelo, po katerem je s prostorskim načrtovanjem potrebno zagotoviti takšno rabo prostora, ki ob upoštevanju dolgoročnega varovanja okolja, ohranjanja narave, trajnostne rabe naravnih dobrin in drugih virov ter celostnega ohranjanja kulturne dediščine omogoča zadovoljevanje potreb sedanje generacije in ne ogroža zadovoljevanja potreb prihodnjih generacij

S: načelo vzdržnega razvoja

ANG.: principle of sustainable development

načelo usmerjanja prostorskega razvoja

naselij -a - - - - - s po Zakonu o prostorskem načrtovanju, 2007 načelo, po katerem je pri prostorskem načrtovanju potrebno usmerjati razvoj naselij znotraj obstoječih naselij na proste, razvrednotene in nezadostno izkoriščene površine, na zemljišča, ki z vidika trajnostne rabe naravnih virov in kulturne dediščine niso pomembna, in na zemljišča, funkcionalno že povezana z naseljem, pri čemer ima prenova prednost pred novogradnjo, da se ohranijo zelene površine naselja in poveča kakovost življenjskega okolja

ANG.: principle of guiding spatial development of settlements

načelo vključevanja varstva kulturne dediščine -a - - - - - s po Zakonu o prostorskem načrtovanju, 2007 načelo, po katerem je potrebno pri prostorskem načrtovanju zagotoviti takšno izvajanje posegov, s katerimi se ohranijo in prenovijo območja in objekti obstoječe kulturne dediščine, zlasti nasebinska dediščina

ANG.: principle of inclusion of cultural heritage protection

načelo vzdržnega razvoja -a -- -- s ► načelo trajnostnega razvoja

načrt -a m grafična predstavitev zasnove, oblikovanja, funkcije objekta ali prostora v izbranem merilu

ANG.: plan

GL **tudi:** arhitekturni načrt, državni lokacijski načrt, državni prostorski načrt, državni strateški prostór-

ski načrt, geodetski načrt, gózdnogojitveni načrt, gózdnogospodárski načrt, izvédbeni dél občinskega prostorskega načrta, izvédbeni prostórski načrt, konservátorski načrt, konservátorski načrt za prenóvo, krajinski načrt, lokacijski načrt, méd-občinski lokacijski načrt, méstni načrt, mobilnostni načrt, mréžasti méstni tlóris, načrt krajinske arhitekture, načrt upravljanja, načrt upravljanja zavaróvanega obmóčja, načrt vzdrževánja stanovánske stávbe, občinski lokacijski načrt, občinski podróbni prostórski načrt, občinski prostórski načrt, občinski strateški prostórski načrt, prostórski izvédbeni načrt, regionalni prostórski načrt, regulacijski načrt, strateški prostórski načrt, upravljávski načrt, urbanístični načrt, uredítveni načrt, zazidálni načrt, zemljíškokatástrski načrt

načrt krajinske arhitekture -a - - - m **1.** tehnični opis in izris krajinskoarhitekturne ureditve v različnih merilih, ki določa funkcionalno, oblikovno zasnovo in elemente urejanja odprtega prostora

S: krajinski načrt

ANG.: landscape architecture project

2. po Pravilniku o projektni dokumentaciji, 2008 del projektne dokumentacije, ki ga za objekte krajinske arhitekture in ureditve odprtega prostora kot odgovorni projektant za vse faze projektiranja izdelata pooblaščen krajinski arhitekt

ANG.: landscape plan

načrtovanje krajine -a -- s ► krajinsko načrtovanje

načrtovano mesto -ega -a s z odlokom ustanovljeno mesto, zgrajeno po vnaprej določenem načrtu, navadno z geometrijsko pravilno mrežo ulic in cest, npr. rimsko mesto, renesančno idealno mesto, funkcionalistično mesto

S: planirano mesto

PRIM.: orgánsko ráščeno mésto

ANG.: planned city, planned town

načrt upravljanja -a -- m dokument, s katerim se določijo usmeritve, cilji in ukrepi za upravljanje določenega objekta ali območja, npr. stavbe, zavarovanega območja

S: upravljávski načrt

ANG.: management plan

GL **tudi:** načrt upravljanja zavaróvanega obmóčja

načrt upravljanja zavarovanega območja

-a - - - - - m po Zakonu o varstvu okolja, 2004, po Zakonu o ohranjanju narave, 2000, in po Zakonu o vodah, 2002 akt, s katerim se določijo razvojne usmeritve, način izvajanja varstva, rabe, upravljanja zavarovanega območja in podrobnejše usmeritve za varstvo njegovih naravnih vrednot ob upoštevanju potreb lokalnega prebivalstva

ANG.: protected-area management plan

načrt vzdrževanja stanovanjske stávbje -a

- - - - - m po Stanovanjskem zakonu, 2003, do 2007 načrt vzdrževalnih del v večstanovanjski hiši, ki ga pripravi upravnik in sprejmejo etažni lastniki za največ pet let, v katerem so določena vzdrževalna dela, ki se bodo opravila v določenem obdobju, in način zagotavljanja denarnih sredstev za njihovo izvedbo

ANG.: housing maintenance plan

nadhòd -óda m zunajnivojski prehod nad cesto ali železnico za pešce in/ali kolesarje

ANG.: pedestrian overpass

nadomestílo v narávi -a - - - - s po Zakonu o urejanju prostora, 2003, do 2007 stavba, del stavbe ali zemljišče, ki ga v razlastitvenem postopku dobi razlaščenec v zameno za odvzeto lastnino enake vrednosti

ANG.: compensation in kind

nadomestílo za uporábo stávbnega zemljíšča

-a - - - - - s dajatev, ki jo plača lastnik stavbnega zemljišča za pravico uživanja komunalno opremljenega zemljišča, na katerem je zgrajen ali se na njem predvideva gradnja objekta

ANG.: municipal levy for use of building land*

nadoméstna grádnja -e -e ž po Zakonu o graditvi objektov, 2004 gradnja novega objekta na mestu odstranjenega na gradbeni parceli, s katero se bistveno ne spremenijo namembnost, zunanost, velikost objekta in njegovi vplivi na okolje

ANG.: building replacement, substitute building

nadoméstno ukrépanje držáve -ega -a - - - s po Zakonu o prostorskem načrtovanju, 2007 ukrep, s katerim država namesto občine sprejme manjkajoči prostorski akt, da bi zaščitila življenje ali zdravje ljudi, preprečila škodljive posledice za okolje, življenje ali zdravje živali, zagotovila varstvo pred naravnimi in drugimi nesrečami in omogočila izvajanje lokalnih javnih služb

ANG.: subsidiary action of state

nadstréšek -ška m **1.** manjša streha, ki izstopa iz fasade stavbe

ANG.: jutting roof

2. manjša streha, ki prekriva zunanji prostor

ANG.: canopy

nadstrópje -a s vsaka od etaž nad pritličjem

(sl. str. 176)

PRIM.: etaža

ANG.: floor, storey

GL tudi: mèdnadstrópje

nadvòz -óza m izvennivojski prehod nad cesto ali železnico za različne vrste prometa

ANG.: overpass

najémni vrtíček -ega -čka m manjša zemljiška parcela, ki se oddaja v najem za vrtnarjenje

na podlagi z odlokom predpisanih zahtev in omejitev glede urejanja, navadno v območju vrtičkov

ANG.: rental garden plot

najémno stanováñje -ega -a s stanovanje, ki ga lastnik oddaja v najem

PRIM.: lastniško zasédeno stanováñje

ANG.: rented housing

GL tudi: nèprofitno najémno stanováñje, profitno najémno stanováñje, sociálno najémno stanováñje, zaséбно najémno stanováñje

nakupoválni cénter -ega -tra m ► nakupovalno središče

nakupoválnó središče -ega -a s središče z enim ali več samostojnimi objekti, namenjenimi pretežno trgovski dejavnosti

S: nakupovalni cénter, trgóvski cénter

PRIM.: hípermárket

ANG.: shopping centre

naménska rába zemljíšča -e -e -- ž po Zakonu o prostorskem načrtovanju, 2007 s prostorskim aktom opredeljena raba zemljišča in objektov, ki upošteva fizične lastnosti prostora, varstvene zahteve, razvojne možnosti, npr. stanovanjska, proizvodna

ANG.: land use

GL tudi: osnóvna naménska rába zemljíšča, podróbnejša naménska rába zemljíšča, spremémba naménske rábe zemljíšča

napajálnó vodovódnó omréžje -ega -ega

-a s ► primárno vodovódnó omréžje

napúšč -a m del strehe, ki sega čez fasado ali zunanji zid stavbe

ANG.: overhange, projecting roof



Napúšč Regallijeve hiše na Miklošičevi ulici v Ljubljani

naráva -e ž celota fizičnega sveta in zakonitosti, ki obstajajo neodvisno od človekove dejavnosti

ANG.: nature

GL **tudi**: nadomestilo v narávi, oblikovana naráva, ohránjanje naráve, várstvo naráve

narávna dánost -e -i ž značilnost prostora, ki jo je ustvarila narava brez človekovih posegov, npr. relief

PRIM.: ustvářjena dánost

ANG.: natural characteristic

narávna dédiščina -e -e ž po Zakonu o ohranjanju narave, 2004 deli žive in nežive narave, vpisani v register naravnih vrednot, npr. naravno območje, ekosistem, ki za državo ali ožje območje pomenijo vrednoto

ANG.: natural heritage

narávna dobrína -e -e ž del narave, ki je podlaga za razvoj določenih proizvodnih ali oskrbnih dejavnosti, namenjenih zadovoljevanju človekovih potreb, npr. voda

ANG.: natural capital

narávna krajína -e -e ž krajina, na katero ne vplivajo človekove dejavnosti

ANG.: natural landscape

narávna nesréča -e -e ž sprememba v okolju, ki jo povzročijo naravne sile in ogroža življenje, ekosisteme, povzroči materialno škodo, npr. potres, poplava, zemeljski plaz, snežni plaz, visok sneg, močen veter, toča, žled, pozeba, suša, požar v naravnem okolju, množični pojav nalezljive človeške, živalske ali rastlinske bolezni

ANG.: natural disaster, natural hazard

narávna prvína -e -e ž značilni sestavni del prostora, ki je naravnega izvora, npr. relief, tla, hidrološka mreža, vegetacija

ANG.: natural element

narávna reténzija -e -e ž poplavno območje, po katerem se razlije visoka voda in se v njem zadrži do upada gladine

PRIM.: zadrževálnik

ANG.: natural retention, natural-retention area

narávna vrednôta -e -e ž po Zakonu o ohranjanju narave, 2004 v register naravnih vrednot vpisan redek, dragocen ali znamenit naravni pojav ali prvina, del žive ali nežive narave, naravno območje ali del naravnega območja, ekosistem, krajina ali oblikovana narava

ANG.: valuable natural feature

GL **tudi**: dendrolóška narávna vrednôta, drevésna narávna vrednôta, regíster narávni h vrednôt

narávna znamenítost -e -i ž naravna prvina, ki izstopa zaradi posebnih lastnosti, npr. soteska, slap, jezero, kraška jama

ANG.: natural sight

narávni prírástek prebiválstva -ega -tka -- m razlika med rodnostjo in umrljivostjo ali številom živorojenih in umrlih, navadno preračunana na tisoč prebivalcev določenega območja v enem letu

S: biolóški prírástek prebiválstva

ANG.: natural population growth

GL **tudi**: négativni narávni prírástek prebiválstva, pózitivni narávni prírástek prebiválstva

narávni rezervát -ega -a m po Zakonu o ohranjanju narave, 2004 z aktom zavarovano območje življenjskih prostorov ogroženih, redkih ali značilnih rastlinskih ali živalskih vrst, pomembno za ohranjanje biotske raznovrstnosti

ANG.: nature reserve

GL **tudi**: strógi narávni rezervát

narávni spomeník -ega -a m po Zakonu o ohranjanju narave, 2004 naravna vrednota, ki ima izjemno obliko, velikost, vsebino, lego

ANG.: natural monument

narávni vír -ega -a m naravna dobrina, ki je ključnega pomena za oskrbo in razvoj človeštva, npr. rudnine, voda, rastlinske in živalske vrste

ANG.: natural resource

naravno gibanje števila prebivalcev -ega -a
--- s spreminjanje števila prebivalstva, določeno z rodnostjo in umrljivostjo

ANG.: natural change of population

GL **tudi:** négativno naravno gibanje števila prebivalcev, pózitivno naravno gibanje števila prebivalcev

naravno javno dobro -ega -ega -a s normativno opredeljen del naravnega okolja, pod enakimi pogoji namenjen javni rabi, npr. naravno vodno javno dobro

ANG.: natural public asset, natural public good

naravno mórsko javno dobro -ega -ega -ega -a s po Zakonu o vodah, 2002 morje in vodno zemljišče morja

PRIM.: grajeno mórsko javno dobro

naravno okólje -ega -a s del okolja, ki deluje kot naravni sistem, v katerem so vplivi človekovega delovanja majhni ali pod določeno mejo

ANG.: natural environment

naravno vóдно javno dobro -ega -ega -ega -a s po Zakonu o vodah, 2002 celinske vode in vodna zemljišča ter zemljišča presihajočih jezer, ko so prekrita z vodo

PRIM.: grajeno vóдно javno dobro

naravno zdravilišče -ega -a s zdravstvena ustanova, samostojna ali v sklopu hotelskega objekta, namenjena rehabilitaciji in okrevanju bolnikov, ki za zdravljenje izkorišča naravne vire, npr. klimatsko, termalno, gorsko zdravilišče

ANG.: health resort, spa

naravovárstvene smérnice -ih -ic ž mn. po Zakonu o ohranjanju narave, 2004 obvezna strokovna podlaga prostorskih aktov, ki jo izdelata organizacija, pristojna za ohranjanje narave, s katero se opredelijo oblikovalske usmeritve, izhodišča in pogoji za varstvo naravnih vrednot, zavarovanih območij in ohranjanje biotske raznovrstnosti

ANG.: nature conservation guidelines

naravovárstveni pogóji -ih -ev m mn. po Zakonu o ohranjanju narave, 2004 usmeritve, izhodišča in pogoji za posege in dejavnosti na območju naravne vrednote in vpliva nanjo, ki se določijo v naravovarstvenih smernicah

ANG.: nature conservation conditions

naravovárstveno soglásje -ega -a s po Zakonu o ohranjanju narave, 2004 odločba, ki jo za gradnjo objekta na zavarovanem območju izda organizacija, pristojna za ohranjanje narave, s katero se potrudi, da je nameravani poseg v skladu z naravovarstvenimi pogoji

ANG.: nature conservation approval

národ -a m etnična skupina, za katero sta poleg skupnih značilnosti, npr. ime, skupna prepričanja, verovanja, vrednote, norme, šege, jezik, vera, zgodovina, naselitveno območje, značilni samoopredelitev in narodna zavest

ANG.: nation

národna manjšína -e -e ž skupina prebivalstva, ki živi na ozemlju določene države in se po narodnosti razlikuje od večinskega naroda

PRIM.: étnična manjšína

ANG.: national minority

národna sestáva prebivalstva -e -e -- ž sestava prebivalstva glede na narodno pripadnost

S: nacionalna sestáva prebivalstva

PRIM.: étnična sestáva prebivalstva

ANG.: national structure of population

národni párk -ega -a m po Zakonu o ohranjanju narave, 2004 z zakonom zavarovano večje območje, v katerem prevladuje prvobitna narava z ohranjenimi ekosistemi in naravnimi procesi, s številnimi naravnimi vrednotami in z veliko biotsko raznovrstnostjo, v manjšem delu so lahko tudi območja večjega človekovega vpliva, skladnega z naravo, npr. Triglavski narodni park

ANG.: national park

národno méšano obmóčje -- -ega -a s območje, na katerem živijo pripadniki dveh ali več narodov

ANG.: nationally mixed area

naselbínska dédiščína -e -e ž mestno, trško ali vaško naselje ali del naselja iz določenega zgodovinskega obdobja, ki predstavlja pomemben dosežek v oblikovanju in urejanju prostora

ANG.: settlement heritage

naselbínski sistém -ega -a m ► naselbinsko omrèžje

naselbínski spomeník -ega -a m naselbinska dediščina s posebnim statusom, razglašena za spomenik na podlagi akta o razglasitvi

ANG.: settlement monument

naselbinsko jédro -ega -a s osrednji, navadno najstarejši del naselja

PRIM.: méstno središče

ANG.: settlement core

naselbinsko omréžje -ega -a s razporeditev naselij na določenem območju ter fizične in funkcionalne povezave med njimi

S: naselbinski systém, omréžje nasélij

PRIM.: omréžje mést, urbáni systém

ANG.: settlement network

nasélje -a s **1.** trajna ali začasna, strnjena ali nestrjena skupina stavb in drugih objektov s pripadajočimi zemljišči in javnimi površinami, ki upravno in gospodarsko tvorijo temeljno naselbinsko enoto z lastnim imenom in sistemom oštevilčenja stavb

ANG.: settlement

2. po Odloku o strategiji prostorskega razvoja Slovenije, 2004 skupina najmanj desetih stanovanjskih stavb

ANG.: settlement

GL tudi: agrárno nasélje, barákarsko nasélje, centrálnost nasélja, délavsko nasélje, gospodársko nasélje, industrijsko nasélje, kméčko nasélje, marginálno nasélje, méja nasélja, méstno nasélje, načélo usmérjanja prostórskega razvója nasélij, nëagrárno podežélsko nasélje, nëformálno nasélje, nëlegálno nasélje, obméstno nasélje, obmóčje nasélja, počitniško nasélje, podežélsko nasélje, prehóдно nasélje, priméstno nasélje, razložéno nasélje, rudársko nasélje, rurálno nasélje, silhuéta nasélja, spálno nasélje, središčno nasélje, strnjéno nasélje, študéntsko nasélje, teoríja o centrálnih naséljih, tipolóška klasifikácia nasélij, trško nasélje, turístično nasélje, urbáno nasélje, váško nasélje, zgoščévánje nasélja, zlívanje nasélij, zráščanje nasélij

natalitéta -e ž ► ródnost

Natúra 2000 -e -- [dvá tísoč] ž omréžje posebnih varstvenih območij v državah članicah Evropske unije, pomembnih za ohranjanje biotske raznovrstnosti, živalskih in rastlinskih vrst ter habitatov, ki so redki ali ogroženi zaradi človekove dejavnosti

ANG.: Nature 2000

nëagrárno podežélsko nasélje -ega -ega -a s podežélsko naselje, katerega nastanek in obstoj nista vezana na kmetijstvo in kmetijsko zemljišče, temveč na različne nekmetijske de-

javnosti, npr. trgovina, rudarstvo, obrt, industrija, promet, turizem, uprava

PRIM.: gospodársko nasélje, industrijsko nasélje, vás

ANG.: non-agricultural rural settlement

nëaktivno prebivalstvo -ega -a s prebivalstvo, ki ni ne zaposleno ne brezposelno, npr. predšolski in šolski otroci, študentje, gospodinje, in prebivalstvo, ki prejema dohodke na podlagi preteklega dela, npr. upokojenci

PRIM.: délovno aktivno prebivalstvo, vzdržéváno prebivalstvo

ANG.: inactive population

nëbotičnik -a m ► stólpnica

nëdomačín -a m ► alohtóni prebiválec

nëdovóljena grádnja -e -e ž po Zakonu o graditvi objektov, 2004 z zakonom prepovedana gradnja, ki obsega nelegalno, neskladno ali nevarno gradnjo in nelegalni kop

PRIM.: nëlegálno grádnja, nëlegálni kóp

ANG.: non-permitted construction

nëformálno digitálno oblíka ákta -e -e -e -- ž po Uredbi o prostorskem informacijskem sistemu, 2007 v digitalni obliki pripravljen prostorski akt ali drug dokument, ki ga je mogoče izpisati in/ali izrisati na papir brez ročnega dodelovanja v identični vsebini in obliki, kot jo ima analogna oblika pravno veljavnega akta, ne omogoča pa bistvenega nadaljnega računalniškega procesiranja

ANG.: informal digital form of act

GL tudi: formálno digitálno oblíka ákta

nëformálno nasélje -ega -a s ► nëlegálno nasélje

nëgativna bilánca prebivalstva -e -e

-- ž zmanjšanje števila prebivalcev na določenem območju v določenem obdobju

PRIM.: pózitivna bilánca prebivalstva

ANG.: decrease of population

nëgativni narávni prírástek prebivalstva

-ega -ega -tka -- m presežek števila umrlih prebivalcev nad živorojenimi

PRIM.: pózitivni narávni prírástek prebivalstva

ANG.: natural population decrease

nëgativno naravno gibanje števila prebivalcev -ega -ega -a --- s proces spreminjanja števila prebivalcev, za katerega je značilen negativni naravni prírástek prebivalstva

PRIM.: pòzitivno narávno gíbanje števíla prebíválcev

ANG.: negative natural population change

nèkategorizirana césta -e -ež prometna površina, ki ni razvrščena po pomenu in lastnostih v skladu z zakonom, ki ureja javne ceste

ANG.: unclassified road

nèkrópola -ež grobišče, monumentalno antično pokopališče, veliko staro pokopališče

ANG.: necropolis

nèlegálna grádnja -e -ež po Zakonu o graditvi objektov, 2004 gradnja, ki se izvaja brez gradbenega dovoljenja ali ni v skladu z njim

S: črna grádnja, dívja grádnja

PRIM.: nèdovóljena grádnja, nèskládna grádnja

ANG.: illegal construction

nèlegální kòp -ega kópa m po Zakonu o graditvi objektov, 2004 izkoriščanje mineralnih surovin na območju, kjer to s prostorskim aktom ni dovoljeno ali dopustno

PRIM.: nèdovóljena grádnja

ANG.: illegal mining

nèlegálno nasélje -ega -a s naselje, zgrajeno v nasprotju z veljavnim prostorskim aktom občine

S: nèformálno nasélje

PRIM.: barákarsko nasélje, marginálno nasélje

ANG.: illegal settlement

nèlegálno odlagališče odpadkov -ega -a -- s območje, na katerem se nedovoljeno odlagajo odpadki

S: dívje odlagališče odpadkov

ANG.: illegal landfill

nèmotorizirani promèt -ega -éta m promet s prometnimi sredstvi brez motornega pogona ali peš

ANG.: non-motorised transport

néoliberalní urbanízem -ega -zma m veja urbanizma, za katerega so značilni opuščanje načel socialno pravičnega načrtovanja, gradnja velikih urbanističnih kompleksov in zaprtih območij z visoko kvaliteto bivanja za predstavnike družbene elite, obenem ustvarjanje in vzdrževanje neenakih možnosti in deprivilegirane ga položaja posameznih družbenih skupin, npr. revnih, brezposelnih, starejših, žensk

ANG.: neoliberal urbanism

nèpravílni méstni tlóris -ega -ega -a m mestni tloris, rezultat spontanega razvoja mesta, ki ga sestavlja nepravilna mreža ulic, prilagojena značilnostim površja

S: orgánski méstni tlóris

PRIM.: mréžasti méstni tlóris, pravílni méstni tlóris

ANG.: irregular urban layout, organic urban layout



Nepravilni mestni tloris Izole

nèpremična dédiščina -e -ež nepremičnine ali njihovi deli, ki imajo vrednost kulturne dediščine in so vpisani v register nepremične kulturne dediščine

PRIM.: enóta nèpremične kulturne dédiščine, register nèpremične kulturne dédiščine

ANG.: immovable heritage

nèpremičnína -ež zemljišče in/ali objekti na njem, nad njim ali pod njim

ANG.: real estate

GL tudi: evidénca trga nèpremičnín, mnóžično vrednótenje nèpremičnín, omejítev lastnínske pravíce do nèpremičnína, omejítev právnega prométa z nèpremičnínó, register nèpremičnín, tržna vrédnost nèpremičnína, vrednótenje nèpremičnín

nèprofitna stanóvánsjska organizácija -e -ež pravna oseba, ustanovljena za pridobivanje, upravljanje in oddajanje neprofitnih stanovanj pod posebnimi pogoji, ki jih s pra-

vilnikom predpiše minister, pristojen za stanovanjske zadeve

ANG.: not-for-profit housing organisation

nèprofitno najémno stanovánje -ega -ega -a s najémno stanovanje, za katero se plačuje najémnina, ki pokriva stroške in lastniku ne prinaša dobička

PRIM.: profitno najémno stanovánje, sociálno najémno stanovánje

ANG.: not-for-profit rented apartment

nèskládna grádnja -e -e ž po Zakonu o graditvi objektov, 2004 gradnja, ki se izvaja ali je izvedena v nasprotju z določili izdanega gradbenega dovoljenja

PRIM.: nèlegálna grádnja

ANG.: non-compliant construction

nèskládna rába prostóra -e -e -- ž **1.** raba prostora, ki ni v skladu z določili prostorskih aktov

ANG.: inconsistent land use

2. raba prostora, kjer se mešajo neskladne dejavnosti, npr. bolnišnica in industrija

ANG.: incompatible land use

nèstanovánjska stávba -e -e ž **1.** stavba, namenjena opravljanju različnih dejavnosti, ne pa prebivanju

ANG.: non-residential building

2. po Enotni klasifikaciji vrst objektov (CC-SI), 2012 gostinska, poslovna, upravna, trgovska stavba, stavba za terciarne dejavnosti, za promet, za izvajanje komunikacij, industrijska stavba, skladišče, stavba splošnega družbenega pomena, nestanovanjska kmetijska in obredna stavba

ANG.: non-residential building

nétogostóta stanovánj -e -- ž razmerje med površino stanovanj in s stanovanjskimi objekti zazidano površino

ANG.: net housing density

nétomigrácije -ij ž mn. ▶ selítveni prirástek prebivalstva

nétoprostornína etáže -e -- ž zmnožek netotlorisne površine etaže in višine med tlemi in stropom

ANG.: net volume of a building floor

nétoprostornína stávbe -e -e vsota netoprostornin vseh etaž stavbe

ANG.: net volume of a building

nétoselítve -ev ž mn. ▶ selítveni prirástek prebivalstva

nétotlorisna površína etáže -e -e -- ž vsota tlorisnih površin vseh prostorov v eni etaži, brez površine zidov, stebrov in jaškov (sl. str. 47)

PRIM.: brútotlorisna površína stávbe, etáža

ANG.: net floor space

nétotlorisna površína stanovánja -e -e -- ž vsota površin vseh prostorov stanovanja brez zidov, stebrov in jaškov, vključno s površinami balkonov, teras, lož, kleti

ANG.: net floor area of a dwelling

nétotlorisna površína stávbe -e -e -- ž vsota netotlorisnih površin vseh etaž stavbe

ANG.: net floor area of a building

nevárni odpádek -ega -dka m odpadek, ki ima eno ali več nevarnih lastnosti, npr. eksplozivnost, oksidativnost, vnetljivost, dražilnost, toksičnost, povzroča preobčutljivost ali lahko tvori drugo nevarno snov

ANG.: hazardous waste

nèzahtévni objékt -ega -a m po Zakonu o graditvi objektov, 2004, po Uredbi o razvrščanju objektov glede na zahtevnost gradnje, 2013 konstrukcijsko manj zahteven objekt, ki ni namenjen prebivanju, za katerega mora investitor pridobiti gradbeno dovoljenje, lahko na podlagi enostavne skice, npr. garaža, kozolec

PRIM.: enostávni objékt, pomóžni objékt, spomínsko obelézje, vádbeni objékt, začásni objékt

ANG.: undemanding building

nèzazídano stávбно zemljíšče -ega -ega -a s zemljíšče, s prostorskim aktom namenjeno za gradnjo, na katerem še ni zgrajen objekt

ANG.: vacant building land, vacant building plot

nèzazídljívno zemljíšče -ega -a s zemljíšče, na katerem gradnja po sprejetem prostorskem planu ni dopustna

ANG.: not-for-building land

nízka grádnja -e -e ž gradnja gradbenih inženirskih objektov in naprav komunalne, prometne, vodne infrastrukture, npr. ceste, železnice, mostovi, predori, plinovodi

PRIM.: visóka grádnja

ANG.: civil engineering

nízka zazidáva -e -ež zazidava z objekti majhnih višin

PRIM.: visôka grádnja, visôka zazidáva

ANG.: low-rise buildings, low-rise development

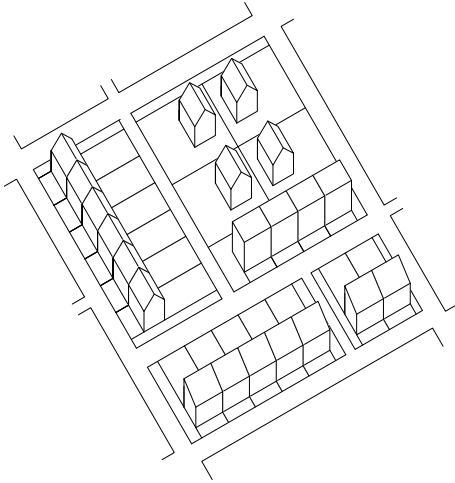

Nízka zazidava

nízkonapétostno eléktroenergétsko omréž-je -ega -ega -a s sistem povezanih vodov, objektov in naprav za razdeljevanje električne energije od srednjenapetostnega omrežja do končnega uporabnika, npr. vodi in zemeljski kabli z nazivno napetostjo 0,4-1,0 kV

ANG.: low-voltage distribution network

nodálna régija -e -ež ► funkcijska régija

nosílec kmetíjskega gospodarstva -lca -- -- m pravna ali fizična oseba, ki vodi kmetijsko gospodarstvo, odgovorna za izvajanje ukrepov kmetijske politike

ANG.: agricultural-holding manager

nosílec uréjanja prostóra -lca -- -- m po Zakonu o prostorskem načrtovanju, 2007 državni ali lokalni organ, izvajalec javne službe ali nosilec javnih pooblastil, ki sodeluje v postopku priprave prostorskih aktov s smernicami in mnenji

ANG.: spatial-planning authority, spatial-planning department

GL tudi: mnénje nosílcév uréjanja prostóra, smérnice nosílcév uréjanja prostóra

nótranja migrácija -e -ež ► nótranja selítev

nótranja selítev -e -tve ž selítev med različnimi kraji ali pokrajinami znotraj iste države

S: nótranja migrácija

PRIM.: zunánja selítev

ANG.: internal migration

nótranje dvorišče -ega -a s dvorišče, z vseh strani omejeno z deli stavbe, ki ji pripada

ANG.: inner courtyard

nótranje mésto -ega -a s navadno starejši, gosto poseljen osrednji del mesta

PRIM.: méstno obróbjé, méstno središče

ANG.: inner city

nótranji prôstor stávbe -ega prostóra -- m prostor v notranjosti stavbe, zaprt z vseh strani s stenami, stropom, tlemi, stavbnim pohištvom

S: interiêr

PRIM.: zunánji prôstor stávbe

ANG.: interior

nótranji razvòj -ega -ôja m racionalna raba zemljišč znotraj mestnih naselij z reurbanizacijo, revitalizacijo, drugimi oblikami prenove, dopolnilno in nadomestno gradnjo, ki ob ustrezni urbanistični in arhitekturni zasnovi zagotavlja varno, kakovostno bivalno in delovno okolje

ANG.: brownfield development, internal development

nótranjska híša -e -ež manjša pritlična ali nadstropna kmečka híša, podtip osrednjeslovenske híše, ki je po tlorisni zasnovi podobna alpski híši, vendar ima zunanost poudarjeno z vhodom v zamiku ali pod arkadami, dvokapno streho in razširjen napušč nad vhodom, značilna za Notranjsko

ANG.: Notranjska house

Nôva aténska lístina -e -e -ež dokument o izhodiščih za urbanistično načrtovanje evropskih mest v 21. stoletju, ki ga je leta 1998 sprejel Evropski svet urbanistov

PRIM.: Aténska lístina

ANG.: New Charter of Athens

nóvi urbanízem -ega -zma m v zgodnjih 80. letih 20. stol., v ZDA gibanje, ki oživilja tradicionalne mestne oblike, kot so ulica, trg, park, si prizadeva za

mesto, prilagojeno èloveškemu merilu, in nasprotuje coniranju

ANG.: new urbanism

novográdnja -e ž samostojen objekt, zgrajen popolnoma na novo

ANG.: new construction

GL **tudi**: načélo prédnosti prenôve obstojéèega pred novográdnjo

nújni prostórski ukreè v jávnm interesu

-ega -ega -épa -- -- -- m po Zakonu o urejanju prostora, 2003, do 2007 prostorski ukrep, ki ga lahko izvede država ali občina, kadar obstaja nevarnost za življenje in zdravje ljudi, javni red in mir, javno varnost ali je ogroženo javno premoženje večje vrednosti, npr. gradnja protipoplavnega nasipa
ANG.: spatial intervention of public interest

O

obála -e ž pas kopnega ob vodni površini, npr. jezeru, morju, kjer na vegetacijo, mikroklimo, tla, relief vpliva voda

PRIM.: obálni pás, obréžje, priobálno zemljišče

ANG.: coast, coastal area, seaside

obálni pás -ega pasú m območje priobalnih zemljišč in dela vodne površine, ki se uporablja za različne dejavnosti, na njem načrtuje razvoj ali uveljavljajo varstveni režimi zaradi javnega interesa in/ali naravnih ali ustvarjenih vrednot

PRIM.: obála

ANG.: shore belt

obcéstna vás -e vasí ž vas z zemljiško razdelitvijo na proge, kjer so bivališča s pripadajočimi gospodarskimi poslopji enakomerno razporejena ob eni ali obeh straneh ceste ali ulice (sl. str. 173)

S: úlična vás

PRIM.: dólga vás, grúčasta vás, okrógla vás, pravokótna vás, središčna vás

ANG.: street village

obcéstna zazidáva -e -e ž zazidava v vrsti vzdolž ceste

PRIM.: vrstna zazidáva

ANG.: ribbon development, roadside development

občasno bivališče -ega -a s bivališče, v katerem posameznik le občasno prebiva

PRIM.: móbilno bivališče, počitniško bivališče, stálno bivališče, začásno bivališče, zasílno bivališče

ANG.: occasional residence

občina -e ž temeljna lokalna skupnost, ki obsega eno ali več naselij z njihovim zaledjem

PRIM.: krajévna skúpnost

ANG.: local community, municipality

GL tudi: dolgoróčni plán óbčine, katástrska óbčina, prédkúpna pravíca óbčine, prostórski informacijski sistém óbčin, prostórski réd óbčine, srednje-

róčni plán óbčine, strategíja prostórkega razvója óbčine

občinska césta -e -e ž javna cesta, ki prometno povezuje dele naselij ali naselja v občini z naselji v sosednjih občinah in jo vzdržuje občina

ANG.: municipal road

občinski lokacijski načrt -ega -ega -a m K: OLN po Zakonu o urejanju prostora, 2003, do 2007 občinski izvedbeni prostorski akt, s katerim se podrobneje načrtujejo posamezne prostorske ureditve z znanimi investitorji in določijo prostorski ukrepi in lokacijski pogoji za pripravo projektov za pridobitev gradbenega dovoljenja, npr. namen, lega, funkcija, velikost in oblikovanje objektov

PRIM.: lokacijski načrt, občinski podróbni prostórski načrt

ANG.: detailed municipal plan

GL tudi: mèdobčinski lokacijski načrt

občinski podróbni prostórski načrt -ega -ega -ega -a m K: OPPN po Zakonu o prostorskem načrtovanju, 2007 izvedbeni prostorski akt občine, podlaga za pripravo projekta za pridobitev gradbenega dovoljenja, s katerim se podrobneje načrtujejo prostorske ureditve lokalnega pomena, vključno s tistimi, ki so potrebne za sanacijo posledic naravnih ali drugih nesreč, prostorske ureditve na območjih sanacije razpršene gradnje in na območjih za razvoj in širitev naselij

PRIM.: lokacijski načrt, občinski lokacijski načrt

ANG.: municipal detailed spatial plan

občinski prostórski ákt -ega -ega -a m strateški ali izvedbeni prostorski akt, s katerim se določijo razvojne potrebe in varstvene zahteve, cilji in izhodišča prostorskega razvoja občine, merila in pogoji za posege v prostor in prostorske ureditve lokalnega pomena

PRIM.: óbčinski prostórski načrt, óbčinski stratéški prostórski načrt

ANG.: municipal spatial act

občinski prostorski načrt -ega -ega -a m K:

OPN po Zakonu o prostorskem načrtovanju, 2007 strateški in izvedbeni prostorski načrt občine, s katerim se določijo cilji in izhodišča prostorskega razvoja občine, načrtujejo prostorske ureditve lokalnega pomena in določijo pogoji umeščanja objektov v prostor

PRIM.: strategija prostorskega razvoja občine

ANG.: municipal spatial plan

GL tudi: izvedbeni del občinskega prostorskega načrta, občinski podrobní prostorski načrt, občinski strateški prostorski načrt

občinski stanovanjski program -ega -ega

-a m program, ki ga na podlagi stanovanjskega programa države pripravi občina in določa njeno stanovanjsko politiko

ANG.: municipal housing programme

občinski stanovanjski sklád -ega -ega sklá-

da m javni nepremičninski sklád, ki ga ustanovi občina za vzpodbujanje razvoja stanovanjske infrastrukture, za gospodarjenje s stanovanji, stanovanjskimi objekti in stavbnimi zemljišči, za gradnjo, nakup, prenavo in vzdrževanje neprofitnih stanovanj, zagotavljanje posojil z ugodno obrestno mero za gradnjo, nakup ali prenavo stanovanj in stanovanjskih objektov, za uresničevanje občinskih stanovanjskih programov

ANG.: municipal housing fund

občinski strateški prostorski načrt -ega -ega

-ega -a m K: OSPN po Zakonu o prostorskem načrtovanju, 2007 strateški prostorski načrt občine, samostojni pravni akt ali del občinskega prostorskega načrta, s katerim se določijo izhodišča in cilji prostorskega razvoja občine, usmeritve za razvoj poselitve in celovito prenavo, za razvoj krajine, naselij in razpršene gradnje

PRIM.: občinski prostorski načrt, strategija prostorskega razvoja občine

ANG.: municipal strategic spatial plan

občinski urbaníst -ega -a m po Zakonu o urejanju prostora,

2003, do 2007 oseba, zaposlena v lokalni upravi, ki skrbi za zagotavljanje strokovnosti in zakonitosti pri urejanju prostora, svetuje županu in usklajuje strokovne naloge zunanjih izvajalcev

ANG.: municipal town planner

občinsko stanóvanje -ega -a s stanovanje v lasti občine, namenjeno za oddajanje določenim kategorijam uporabnikov, npr. socialnim upravičencem, uslužbencem občine

ANG.: public housing

obelísk -a m samostojno stoječ, visok in praviloma monoliten kamnit spomenik, ki se proti vrhu zožuje

ANG.: obelisk



Napoleonov obelisk v Ljubljani

objékt -a m po Zakonu o graditvi objektov, 2004, po Enotni klasifikaciji vrst objektov (CC-SI), 2012 s tlemi povezana stavba ali gradbeni inženirski objekt, skupaj z vgrajenimi inštalacijami in tehnološkimi napravami, npr. stanovanjski, gospodarski, infrastrukturni objekt

PRIM.: hiša

ANG.: building, construction work

GL tudi: armiranobetonski objékt, 3D-objékt, eneréetski objékt, enostávni objékt, enótna klasifikáci-ja objéktov, enótna klasifikáci-ja vrst objéktov CC-SI 2012, gabarít objékt, grádbeni inženirski objékt, javni objékt, klasifikáci-ja vrst objéktov, mánj zahtévni objékt, montažni objékt, nézahahtévni objékt, objékt držávnega poména, objékt v javni rábi, objékt za oglašévánje, objékt z vplívi na okólje, odstránitev objékt, opéčni objékt, orientáci-ja objékt, plinovódni objékti, pomóžni objékt, poslovilni objékt, préfabricírani objékt, rekonstrúkcí-ja objékt, spomínski objékti in kráji, spremémba namémbnosti

objékta, spremémba rábe objékta, vádbeni objékt, vódni objékt, začáсни objékt, zahtévni objékt, železobetónski objékt

objékt državnega poména -a -- -- m po Zakonu o graditvi objektov, 2004 objekt, pomemben za razvoj države, ki ima potencialni vpliv na varnost, zdravje ljudi in okolje, ali objekt ali okoliš objektov posebnega pomena za obrambo in varstvo pred naravnimi in drugimi nesrečami, npr. hidrocentrala, avtocesta

ANG.: building of national importance

objékt v jávni rábi -a -- -- -- m po Zakonu o graditvi objektov, 2004 objekt, ki je pod enakimi pogoji namenjen vsem, npr. gledališče, banka

S: jávni objékt

ANG.: public building

objékt za oglašévanje -a -- -- m element ulične opreme, namenjen nameščanju oglasnih sporočil, npr. samostoječa tabla, stenska tabla, svetlobna vitrina, plakatni steber, svetlobni prikazovalnik

ANG.: advertising equipment

objékt z vplívi na okólje -a -- -- -- -- m po Zakonu o graditvi objektov, 2004 objekt, za katerega je v predpisih o varstvu okolja določena obvezna izdelava presoje vplivov na okolje

ANG.: building with environmental impact

oblikoválska kóda -e -e ž oblikovalska pravila v grafični in/ali opisni obliki za tridimenzionalno oblikovanje objekta ali skupine objektov in prostora med njimi, orodje za ohranjanje prostorske kvalitete in identitete

S: urbanistična kóda

ANG.: design code, urban design code

oblikoválske smérnice -ih -ic ž mn. usmeritve za oblikovanje grajenih struktur določenega območja, navadno v grafični obliki

ANG.: design guidelines, urban design guidelines

oblikována naráva -e -e ž ► párki in vrtóvi

oblikóvanje mésta -a -- s načrtovanje mestnih oblik s posebnim poudarkom na zunanjih mestnih prostorih, katerega cilj je funkcionalno, privlačno in trajnostno mesto

PRIM.: arhitektúra mésta, razpoznavna struktúra mésta, urbanistično oblikóvanje

ANG.: urban-form design

oblikóvanje za vsè -a -- -- s ► vključujóče oblikóvanje

obméstje -a s ► méstno obróbjé

obméstno nasélje -ega -a s ► priméstno nasélje

obmóčja trájno varovánih kmetíjskih zemljíšč -ij -- -- -- -- s mn. po Zakonu o kmetíjskih zemljíščih, 2011 kategorija kmetíjskih zemljíščih, ki se v prostorskem aktu lokalne skupnosti varujejo za kmetíjsko proizvodnjo zaradi kvalitete, izvedenih komasacij, osuševanja ali namakanja, bližine vodnih virov, primernih za namakanje, obstoja trajnih nasadov ali lokalnih značilnosti kmetíjske pridelave in rabe zemljíšč

ANG.: permanently protected agricultural areas

obmóčja z omejënimi dejávniki za kmetíjstvo -ij -- -- -- -- s mn. K: OMD obmóčja, kjer je kmetíjska pridelava ali dejavnost otežena zaradi naravnih omejitev, npr. neugodnih podnebni razmer, nagiba zemljíšč, nadmorske višine, slabše rodovitnosti tal, družbenogospodarskih dejavnikov

ANG.: less-favoured agricultural areas

obmóčje -a s omejen prostor s sorodnimi fizičnimi ali funkcijskimi značilnostmi

ANG.: area, zone

GL tudi: agrárno obmóčje, degradírano obmóčje, demográfsko ogróženo obmóčje, depresívno obmóčje, ekolóško pomémbno obmóčje, erozijsko obmóčje, étnično obmóčje, fáktor izrábe obmóčja, fáktor zazídanosti obmóčja, gózdnogospodársko obmóčje, gravitácijsko obmóčje, hrúpno obmóčje, industrijsko obmóčje, karakterístično obmóčje, kmetíjsko obmóčje, méstno obmóčje, metropoli-tánsko obmóčje, morfolóško homogéno obmóčje, načrt uprávljanja zavaróvanega obmóčja, národno méšano obmóčje, obmóčja trájno varovánih kmetíjskih zemljíšč, obmóčja z omejënimi dejávniki za kmetíjstvo, obmóčje depopulácijske, obmóčje gospodárskih dejávnosti, obmóčje industrijskih dejávnosti, obmóčje koncentrácijske prebíválstva, obmóčje nasélja, obmóčje obrétnih dejávnosti, obmóčje omejëne hitrósti, obmóčje parkíranja, obmóčje poslóvnih dejávnosti, obmóčje proizvodnih dejávnosti, obmóčje sanácijske zemljíšča, obmóčje stagnácijske prebíválstva, obmóčje umírjenega prométa, obmóčje upádánja števíla prebíválstva, obmóčje

voda, območje vrtičkov, območje za pešce, območje zgoščevanja prebivalstva, obnovitveno območje, ogróženo območje, osrednje poslovnno območje, plazovito območje, poplávno območje, poselitveno območje, potrésno območje, prispévno območje padavinskih vodá, razvójno območje, razvrednóteno območje, rekreacijsko območje, rurálno območje, smúčarsko območje, spomeniško območje, stanovánjsko območje, širše méstno območje, širše urbáno območje, típ demográfškega območja, turistično območje, urbáno območje, ureditveno območje, ureditveno območje gozdóv, várstveno območje dédiščine, vodovárstveno območje, vplívno območje, zavarováno območje

območje depopulácie -a -- s ► območje upadanja števila prebivalstva

območje gospodárskih dejavnosti -a -- -- s zaključeno območje, namenjeno pretežno gospodarskim dejavnostim, npr. industriji, obrti, proizvodnji, storitvam, poslovnim dejavnostim, trgovini, gostinstvu

S: gospodárska cóna

ANG.: economic area, economic zone, enterprise zone

območje industrijskih dejavnosti -a -- -- s zaključeno območje mesta, namenjeno industriji, tudi skladiščem, komunalnim dejavnostim, tehnološkim parkom, razdeljevanju energije

S: industrijska cóna, industrijska četrt, industrijsko območje

ANG.: industrial area, industrial zone

območje koncentracije prebivalstva -a -- -- s ► območje zgoščevanja prebivalstva

območje nasélja -a -- s po Zakonu o prostorskem načrtovanju, 2007 s prostorskim aktom določeno območje strnjeno grajenih stavb različnih namembnosti s pripadajočimi površinami, potrebnimi za njihovo uporabo, in s površinami, predvidenimi za širitev

ANG.: settlement area

območje obrtnih dejavnosti -a -- -- s zaključeno območje z ustrežno infrastrukturo, namenjeno pretežno obrtnim dejavnostim

S: obrtna cóna

ANG.: arts and crafts zone, small-scale industry zone

območje omejene hitrosti -a -- -- s območje v naselju, v katerem je zaradi različnih dejavnikov, npr. varnosti pešcev ali kolesarjev, hitrost omejena na manj kot 50 km/h, praviloma 30 km/h

ANG.: speed limit zone

območje parkiranja -a -- s območje za parkiranje z določenim parkirnimi režimom

S: parkirna cóna

ANG.: parking area, parking zone

območje poslovnih dejavnosti -a -- -- s območje, na katerem so skoncentrirani poslovni in trgovski objekti, navadno v predmestju, na dobro dostopni lokaciji

S: poslovná cóna

ANG.: business area, business zone

območje proizvodnih dejavnosti -a -- -- s območje, ki je v dejanski rabi ali s prostorskim aktom namenjeno pretežno industrijski ali obrtni dejavnosti

PRIM.: industrijsko območje

ANG.: industrial area

območje sanacije zemljišča -a -- -- s območje, na katerem je predvideno izboljšanje poškodovanega zemljišča, npr. zaradi ugrezanja, premikanja tal, izkoriščanja rudnin, onesnaženosti

ANG.: land sanitation area

območje stagnacije prebivalstva -a -- -- s območje, na katerem se število prebivalcev bistveno ne spreminja

PRIM.: območje upadanja števila prebivalstva, območje zgoščevanja prebivalstva

ANG.: population stagnation area

območje umirjenega prométa -a -- -- s območje v naselju, na katerem je zaradi varnosti pešcev ali kolesarjev hitrost omejena praviloma na 10 km/h

ANG.: traffic calming area

območje upadanja števila prebivalstva -a -- -- -- s območje, na katerem se število prebivalcev zmanjšuje zaradi odseljavanja in/ali nizkega ali negativnega naravnega prirastka

S: območje depopulácie

PRIM.: demográfsko ogróženo območje, območje stagnacije prebivalstva, območje zgoščevanja prebivalstva

ANG.: population decrease area

območje vizualnega vpliva -a --- s območje, s katerega je viden poseg v prostor

PRIM.: vplívno območje

ANG.: zone of visual influence

območje vodà -a -- s v prostorskih aktih definirano območje površinskih voda in vodne infrastrukture, kjer velja poseben režim

PRIM.: prispévno območje padavinskih vodà

ANG.: water area, water zone

območje vrtičkov -a -- s urejeno območje v mestu, namenjeno vrtnarjenju, razdeljeno na najemne vrtičke, ki vključuje dostopne poti in potrebno infrastrukturo, npr. odlagališče odpadkov, vodovod, javne sanitarije, parkirišče

ANG.: allotment area

območje za pešce -a --- s del odprtega javnega prostora naselja, namenjen pretežno pešcem, lahko tudi kolesarjem, javnemu potniškemu prometu, gasilcem, reševalcem

S: cóna za pešce, peščeva površina

ANG.: pedestrian zone



Območje za pešce, Čopova ulica v Ljubljani

območje zgoščevanja prebivalstva -a -- -- s območje, na katerem se število prebivalcev povečuje zaradi priseljevanja in/ali visokega naravnega prirastka

S: območje koncentracije prebivalstva

PRIM.: območje stagnacije prebivalstva, območje upadanja števila prebivalstva

ANG.: population growth area

obnòva kulturne dediščine -e -- -- ž načrtovalski in izvedbeni ukrepi in posegi, ki omogočajo, nadaljnjo ali ponovno uporabo kulturne

dediščine ob spoštovanju njene celovitosti in dediščinskih lastnosti

ANG.: cultural-heritage renewal, cultural-heritage restoration

obnovitveno območje -ega -a s območje, ki zaradi svojih značilnosti ugodno deluje na počutje in zdravje ljudi in je privlačno za različne dejavnosti, npr. rekreacijo, počitek, navadno s prevladujočim deležem naravnih prvin

ANG.: restorative area

obnovljivi viri energije -ih -ov -- m mn. naravni viri energije, ki se ohranjajo in obnovljajo kot del naravnega cikla, zlasti energija vodotokov, vetra in biomase, termalna in neakumulirana sončna energija

ANG.: renewable sources of energy

obračališče -a s servisna površina, namenjena obračanju vozil, npr. ob koncih prog javnega potniškega prevoza

ANG.: terminus turning point, turning point

obratoválni mónitoring -ega -a m občasne ali trajne meritve parametrov in količin odpadne vode, zraka in drugih snovi iz naprav, strojev, ki jih mora zagotoviti upravljavec

ANG.: operational monitoring

obremenitev okólja -tve -- ž vsak poseg v okolje ali njegova posledica, ki povzroči onesnaževanje, okoljsko tveganje

ANG.: environmental impact

obréžje -a s pas kopnega ob vodotoku, tudi ob jezeru, morju, kjer na vegetacijo, mikroklimo, tla, relief vpliva voda

S: obréžni pás

PRIM.: nabréžje, obála, priobálno zemljišče

ANG.: coast, riparian zone, shore

obréžni pás -ega pasú m ► obréžje

obórna cóna -e -ež ► območje obrtnih dejavnosti

obórtne dejávnosti -ih -- ž mn. proizvodne ali storitvene dejavnosti, ki proizvajajo majhne serije izdelkov ali opravljajo storitve, npr. gostinstvo, popravila, inštalacije

ANG.: arts and crafts, small-scale industry

GL tudi: območje obrtnih dejavnosti

obúlična zazidávava -e -e ž zazidava vzdolž ulice, na eni ali obeh straneh

PRIM.: vřstna zazidáva

ANG.: street-side development

obvòdna ureditev -e -tve ž ureditev obale, obrež-
ja, obalnega pasu, ki zagotavlja javno dostopnost
do vodnih površin, njihovo uporabo in/ali štiti
širše območje pred nezaželenimi vplivi voda, na-
vadno s prevladujočim deležem naravnih prvin
ANG.: riverside design



Obvodna ureditev, Koseški bajer v Ljubljani

obvòzna cèsta -e -e ž **1.** po Zakonu o cestah, 2010 Cesta,
s katero se nadomesti del javne ceste, ki poteka
skozí naselje

ANG.: bypass

2. cesta, ki poteka po obodu mesta, naselja ali
drugega posebnega območja, navadno zaradi
razbremenitve cestnega omrežja v mestu, nase-
lju, izoginitve posebnemu območju, skrajšanja
potovalnega časa

S: obvoznica

PRIM.: tangencialna cèsta

ANG.: bypass road

obvòzna želèzniška próga -e -e -e ž želèzniška
proga, ki večinoma poteka zunaj poseljenega
območja za njegovo razbremenitev

ANG.: bypass railroad

obvoznica -e ž ► obvoznica (2)

ocèna tvèganja za okòlje -e - - - - ž ocena
verjetnosti, da določena človekova dejavnost
posredno ali neposredno škoduje okolju ali po-
samezni okoljski sestavini

ANG.: environmental-risk assessment

oddáljenost -i ž razdalja do neke lokacije, mer-
jena po dejanski prostorski razdalji ali časovno,

npr. do postajališča javnega potniškega prome-
ta, šole, zdravstvene ustanove

ANG.: distance

odgovòrni projektánt -ega -a m po Zakonu o graditvi
objektov, 2004 pooblašćena oseba, ki odgovarja za
skladnost izdelanega načrta s prostorskimi akti,
z gradbenim dovoljenjem, s predpisi in pogoji
pristojnih soglasodajalcev

PRIM.: projektánt

ANG.: responsible project designer

odlagališće odpádkov -a - - s urejen prostor za
odlaganje odpadkov na površini tal ali pod njo,
npr. odlagališće komunalnih, inertnih, nene-
varnih, nevarnih, nizkoradioaktivnih odpadkov
S: deponija odpadkov

ANG.: landfill

GL **tudi:** dívje odlagališće odpádkov, nelegálno
odlagališće odpádkov

odmík -a m oddaljenost stavbe ali njenega dela
od meje sosednjih zemljišč, sosednjih objektov
ali gradbene meje

ANG.: set-back, step-back

GL **tudi:** várnostni odmík

odprta biválna površina -e -e -e ž zelena ali
utrjena površina, namenjena prebivanju na pro-
stem, ki se ne uporablja kot prometna, komu-
nalna ali druga funkcionalna površina

PRIM.: zunánji pròstor stávbe

ANG.: outdoor living space

GL **tudi:** délež odpórtih biválnih površin, fáktor od-
pórtih biválnih površin

odprta javna površina -e -e -e ž ► odpórti javni
pròstor

odprta površina -e -e ž ► odpórti pròstor

odpórti javni pròstor -ega -ega prostóra m od-
pórti prostor v naseljih ali zunaj njih, ki je v jav-
ni ali zasebni lasti, pod enakimi pogoji dostopen
vsem, navadno urejen in opremljen z ulično
opremo, npr. trg, park, ulica, parkirišće

S: odpórti javna površina

PRIM.: grajèni pròstor, javna površina, javno dóbro
ANG.: open public space

odpórti pròstor -ega prostóra m nezazidan pro-
stor ali zelena površina v naseljih ali zunaj njih
S: odpórti površina

PRIM.: kulturna krajina, méstna krajina, narávná krajina

ANG.: open space

GL **tudi**: odprti jávni prôstor

odprti stávbni blók -ega -ega -a m zazidálni otok, zazidan s prostostoječimi stavbami na samostojnih zemljiških parcelah (sl. str. 152)

PRIM.: zaprti stávbni blók, zazidálni ôtok

ANG.: open perimeter urban block

odprti zazidálni sistém -ega -ega -a m náčin zazidave, pri katerem so stavbe ločene druga od druge, postavljene na samostojnih zemljiških parcelah in odmaknjene od parcelnih mej (sl. str. 183)

PRIM.: strnjeni zazidálni sistém, vrtno mésto

ANG.: detached building system

odséljenec -nca m oseba, ki se odseli iz kraja prebivanja

ANG.: emigrant

odseljevanje prebivalstva -a -- s proces trajnega zapuščanja prvotnega kraja prebivanja

S: emigrácija

PRIM.: priseljevanje prebivalstva, selitveni prirástek prebivalstva

ANG.: emigration

odstránitev objéкта -tve -- ž po Zakonu o graditvi objektov, 2004 izvedba del, s katerimi se objekt odstrani, poruši ali razgradi

ANG.: demolition of building, removing of building

odzívno okólje -ega -a s okolje, ki nudi uporabnikom visoko stopnjo izbire oziroma odločanja kako uporabljati prostor

ANG.: responsive environment

ogljíčni odtís -ega -a m izračun posrednih in neposrednih izpustov toplogrednih plinov v okolje, povezanih s človekovimi dejavnostmi, npr. s proizvodnjo in potrošnjo, izražen s količino emisije ekvivalenta ogljikovega dioksida za različne enote, npr. država, gospodinjstvo, posameznik, dejavnost, proces, izdelek

ANG.: carbon footprint

ogróženo obmóčje -ega -a s obmóčje, ki je izpostavljeno naravnim ali antropogenim nesrečam, npr. potresu, poplavam, plazovom, čezmernemu onesnaženju zraka

ANG.: hazard area

GL **tudi**: demográfsko ogróženo obmóčje

ohránjanje naráve -a -- s dejavnost, katere cilji so ohranjanje biotske raznovrstnosti, varstvo naravnih vrednot in naravnih procesov

S: várstvo naráve

ANG.: nature conservation, preservation of nature

ôkno -a s **1.** odprtina v zidu ali poševni strehi, namenjena osvetljevanju, zračenju prostora, odpiranju pogleda, pomemben element fasadne kompozicije

ANG.: window

2. del kozolca med dvema stebroma

ANG.: hayrack's division

okóliš -a m prostorsko določeno obmóčje za potrebe dejavnosti kake ustanove, organizacije

ANG.: district

GL **tudi**: grádbeni okóliš, mátični okóliš, popisni okóliš, statistični okóliš, šolski okóliš

okólje -a s **1.** celota živega in neživega sveta, ki obdaja živa bitja in stvari in je z njimi v interakciji, npr. izmenjava snovi, energije

ANG.: environment

2. socialni in kulturni dejavniki, ki oblikujejo življenje osebe ali družbe

ANG.: environment

GL **tudi**: antropogéno okólje, bivalno okólje, celovíta presója vplívov na okólje, grajeno okólje, kakovost okólja, méstno okólje, mónitoring okólja, narávno okólje, objékt z vplívi na okólje, obremenítev okólja, océna tvéganja za okólje, odzívno okólje, onesnaževanje okólja, posèg v okólje, presója vplívov na okólje, ranljivost okólja, samočistilna sposobnost okólja, stratéška presója vplívov na okólje, štúdijska ranljivosti okólja, urbáno okólje, várstvo okólja, zdrávo življénjsko okólje, zunánje bivalno okólje, življénjsko okólje

okoljevarstveno dovoljénje -ega -a s po Zakonu o varstvu okolja, 2004 odločba, ki jo izda ministrstvo, pristojno za okolje, za obratovanje naprave, ki lahko povzroči onesnaževanje večjega obsega

ANG.: environmental permit

okoljevarstveno soglásje -ega -a s po Zakonu o varstvu okolja, 2004 odločba, s katero se ob zaključku upravnega postopka presoje vplívov na okolje dovoli predviden poseg v okolje

ANG.: environmental permission

okóljska cóna -e -e ž obmóčje, na katerem je

mogoč promet samo z vozili, ki ne presegajo mejnih vrednosti emisije

ANG.: environmental zone, low-emission zone

okóljška infrastruktúra -e -e ž gospodarska javna infrastruktura, ki vključuje objekte, naprave za oskrbo s pitno vodo, za čiščenje in odvajanje komunalnih in padavinskih odpadnih voda in za ravnanje z odpadki

ANG.: environmental infrastructure

okóljška nesrčca -e -e ž nenadzorovan ali nepredviden dogodek, ki je posledica človekovih dejavnosti in neposredno ali posredno ogroža življenje ali zdravje ljudi

S: ekolóška nesrčca

ANG.: environmental disaster

okóljška psihologija -e -e ž veja psihologije, ki se ukvarja z vprašanji človekovega dojemanja in odnosa do okolja

S: ekolóška psihologija

ANG.: environmental psychology

okóljška sociologija -e -e ž veja sociologije, ki raziskuje problematiko varstva in ohranjanja narave, obnovo razvrednotenega okolja in oblikovanje novih ekosistemov, družbene intervencije na področju obstoječih in pričakovanih okoljskih vplivov na družbo

ANG.: environmental sociology

okóljški determinizem -ega -zma m **1.** teorija, po kateri je fizično okolje prevladujoč dejavnik kulture in oblikuje dejanja in mišljenje posameznika

PRIM.: okóljški posibilizem, okóljški probabilizem

ANG.: environmental determinism

2. teorija, po kateri prostor s svojo ureditvijo enoznačno opredeljuje uporabnikovo delovanje v njem in ne dopušča prilagoditev ali izbire

ANG.: spatial determinism

okóljški indikator -ega -ja m ► okóljški kazálec

okóljški kazálec -ega -lca m orodje za spremljanje stanja in sprememb lastnosti okoljskih sestavin, okoljske problematike in investicij v varstvo okolja, npr. kvaliteta vode, zraka, količina odpadkov, izguba biotske raznovrstnosti

S: okóljški indikator

ANG.: environmental indicator

okóljški podátek -ega -tka m informacija v pisni,

grafični, zvočni, elektronski obliki, ki se nanaša na stanje sestavin okolja, na dejavnike, ki vplivajo ali bi lahko vplivali na sestavine okolja, na s tem povezane ukrepe in dejavnosti, na poročila o uresničevanju okoljske zakonodaje, na stanje človekovega zdravja in varnosti v povezavi s stanjem okolja

ANG.: environmental information

okóljški posibilizem -ega -zma m teorija, po kateri prostor, npr. trg s svojo ureditvijo, ponuja različne možnosti za posameznikove dejavnosti in uporabniku dopušča izbiro

PRIM.: okóljški determinizem (1), okóljški probabilizem

ANG.: environmental possibilism

okóljški probabilizem -ega -zma m teorija, po kateri je v določenem prostoru, npr. na trgu, izvajanje ene dejavnosti bolj verjetno od drugih, vendar ne absolutno določeno

PRIM.: okóljški determinizem (1), okóljški posibilizem

ANG.: environmental probabilism

okóljško poročilo -ega -a s po Zakonu o varstvu okolja, 2004 poročilo o stanju in vplivih na okolje v povezavi z izvajanjem politik, programov, ukrepov na mednarodni, državni, regionalni, lokalni ravni, ki je sestavni del postopka celovite presoje vplivov na okolje

PRIM.: celovita presója vplívov na okólje

ANG.: environmental report

okóljško tvéganje -ega -a s verjetnost, da bo poseg v prostor posredno ali neposredno v določenih okoliščinah ali v določenem času škodoval okolju ali njegovi sestavini, življenju ali zdravju ljudi

ANG.: environmental risk

okrásni vrt -ega -a m vrt s prevladujočo okrasno funkcijo, navadno zasajen z okrasnimi rastlinami in opremljen z okrasnimi skulpturami, vodnjaki

ANG.: decorative garden

okrógla vás -e vasí ž vas s pravilno in načrtovano zasnovo, nastala zaradi topografskih značilnosti ali iz obrambnih razlogov, v kateri so bivališča s pripadajočimi gospodarskimi poslojpi postavljena okoli osrednjega odprtega prostora v njenem središču (sl. str. 173)

PRIM.: dōlga vās, grūčasta vās, obcēstna vās, pravokōtna vās, središčna vās

ANG.: circular village

okvirna konstrukcija -e -e ž konstrukcija z lesenim, jeklenim ali železobetonskim nosilnim ogrodjem

S: skelētna konstrukcija

PRIM.: jeklēna konstrukcija, lesēna konstrukcija, opēčna konstrukcija, želēzna konstrukcija, železobetōnska konstrukcija

ANG.: frame construction, skeleton construction



Železobetonska okvirna konstrukcija hale C na Gospodarskem razstavišču v Ljubljani

OLN OLN-ja tudi -- [olənə] m kratica ► občinski lokacijski načrt

OMD OMD-ja tudi -- [omədə] m kratica ► obmōčja z omejenimi dejavniki za kmetijstvo

omejitev lastniške pravice do nepremičnīne -tve --- -- ž po Zakonu o urejanju prostora, 2003, do 2007 omejitev pravice uporabe nepremičnine za določen čas, kadar občina ali država uveljavlja zakonito predkupno pravico, pravico začasne uporabe, služnost v javno korist ali izvede razlastitev

ANG.: restriction on ownership right

omejitev prāvnega promēta z nepremičnīno -tve --- -- ž po Zakonu o urejanju prostora, 2003, do 2007 prepoved razpolaganja z nepremičnino, ki jo zaradi njene posebne družbene ali naravne vrednosti določa področni zakon, npr. omejitev prodaje nepremičnine na zavarovanem območju

ANG.: restriction on legal transactions

omrēžje javnih površin -a --- s javne površine, ki so s cestami, ulicami, potmi povezane v sistem

ANG.: public-space network

omrēžje kolesārskih povezāv -a --- s sistem

kolesarskih povezav in pripadajoče infrastrukture na določenem območju, npr. državno, občinsko kolesarsko omrēžje

ANG.: cycle network

omrēžje mēst -a -- s sistem mest na določenem območju ter fizične in funkcionalne povezave med njimi

S: urbāno omrēžje

PRIM.: naselbīnsko omrēžje, omrēžje nasēlij

ANG.: network of urban nodes, urban network

omrēžje nasēlij -a -- s ► naselbīnsko omrēžje

onesnaževālec -lca m povzročitelj onesnaževanja ali obremenitve okolja

ANG.: polluter

onesnaževānje okōlja -a -- s neposredno ali posredno vnašanje energije ali snovi v zrak, vodo ali tla, ki lahko kratkoročno ali dolgoročno škodujejo okolju ali človekovemu zdravju

ANG.: environmental pollution

opēčna konstrukcija -e -e ž konstrukcija, pri kateri je za nosilne elemente uporabljena opeka

PRIM.: jeklēna konstrukcija, lesēna konstrukcija, okvirna konstrukcija, želēzna konstrukcija, železobetōnska konstrukcija

ANG.: brick construction



Opēčna konstrukcija, Dekliški licej Mladika v Ljubljani, arhitekt Maks Fabiani, 1907

opēčni objēkt -ega -a ž objekt, pretežno zgrajen iz opeke

ANG.: brick building

OPN OPN-ja tudi -- [opənə] m kratica ► občinski prostōrski načrt

opozorilna vrédnost -e -i ž s predpisom določena mejna vrednost obremenitve okolja ali njegovega dela, nad katero so škodljivi vplivi na zdravje posameznih skupin ljudi verjetni že pri kratkotrajni izpostavljenosti in je potrebno sprotno obveščanje javnosti

ANG.: action value

OPPN OPPN-ja tudi -- [opəpənə] m kratica ► občinski podrobní prostórski načrt

oprémljanje stávbnih zemljíšč -a -- -- s ► oprémljanje zemljíšč za grádnjo

oprémljanje zemljíšč za grádnjo -a ---- s po Zakonu o urejanju prostora, 2003, do 2007 zagotavljanje gospodarske javne infrastrukture, ki je potrebna, da se prostorske ureditve ali objekti, načrtovani s prostorskimi akti, izvedejo in uporabljajo za predvideni namen

S: oprémljanje stávbnih zemljíšč

ANG.: land servicing

orbitalna césta -e -e ž ► króžna césta

orgánska rást -e rasti ž razvoj naselij, mest, ki ni posledica vnaprejšnjega zavestnega načrtovanja

ANG.: organic city growth

orgánski méstni tlóris -ega -ega -a m ► népravilni méstni tlóris

orgánsko ráščeno mésto -- -ega -a s mesto, ki ob komunikacijah spontano, nenačrtovano nastaja iz majhnega naselbinskega jedra in prilagaja svojo obliko značilnostim zemeljskega površja

PRIM.: načrtováno mésto

ANG.: organic city, organic town

orientácija objéкта -e -- ž lega objekta, lahko osi stavbe ali posameznih fasad, glede na strani neba

ANG.: building orientation

órtofóto -a m fotografija, posneta iz zraka, ki ima popravljeno geometrijsko projekcijo in zato predstavlja natančen prikaz Zemljine površine in razdalj na njej

PRIM.: aërofotografija (2)

ANG.: orthophoto

osébni promèt -ega -éta m promet z osebnim vozilom, npr. s kolesom, z motorjem, avtomobilom

ANG.: private transport

oskríbne dejávnosti -ih -- ž mn. dejavnosti, namenjene oskrbi prebivalstva določenega naselja

ali vplivnega območja s potrebnimi dobrinami, npr. z živili, oblačili, energenti

PRIM.: storitvene dejávnosti

ANG.: retail activities, retail functions

oskríbno središče -ega -a s **1.** trgovski objekt ali skupina trgovskih objektov, namenjena oskrbi prebivalstva

ANG.: retail centre

2. naselje, v katerem so na voljo osnovne dejavnosti za potrebe prebivalcev naselja in okolice, npr. trgovina

ANG.: servis centre

GL tudi: oskríbno-storitveno središče

oskríbno-storitveno središče -ega -a s naselje, v katerem so na voljo osnovne dejavnosti in storitve za potrebe prebivalcev naselja in okolice, npr. trgovina, banka, pošta

ANG.: service and supply centre

oskrbováno stanovánje -ega -a s stanovanje, namenjeno zlasti starejšim, ki sami ne morejo več v celoti skrbeti zase, lahko pa živijo razmehroma samostojno z večjo ali manjšo pomočjo strokovnega osebja

ANG.: sheltered flat

osnovna naménska rába zemljíšča -e -e -e -- ž po Pravilniku o vsebini, obliki in načinu priprave občinskega prostorskega načrta ter pogojih za določitev območij sanacij razpršene gradnje in območij za razvoj in širitev naselij, 2007 namenska raba zemljíšča, določena z občinskim prostorskim načrtom, npr. stanovanjsko, kmetijsko, gozdno, vodno zemljíšče

ANG.: primary land use

osnútek prostórskega ákta -tka -- -- m po Zakonu o prostorskem načrtovanju, 2007 prva uradna verzija prostorskega akta, ki vsebuje prikaz stanja v prostoru, državne in/ali občinske usmeritve in razvojne potrebe in se posreduje nosilcem urejanja prostora, da podajo smernice za načrtovane prostorske ureditve

PRIM.: prédlog prostórskega ákta

ANG.: planning-act draft

GL tudi: dopólnjeni osnútek prostórskega ákta

osónčenje -a s obsijanost objekta ali dela objekta s soncem v določenem času (sl. str. 114)

S: insolácija

ANG.: insolation

GL tudi: diagrám osónčenja

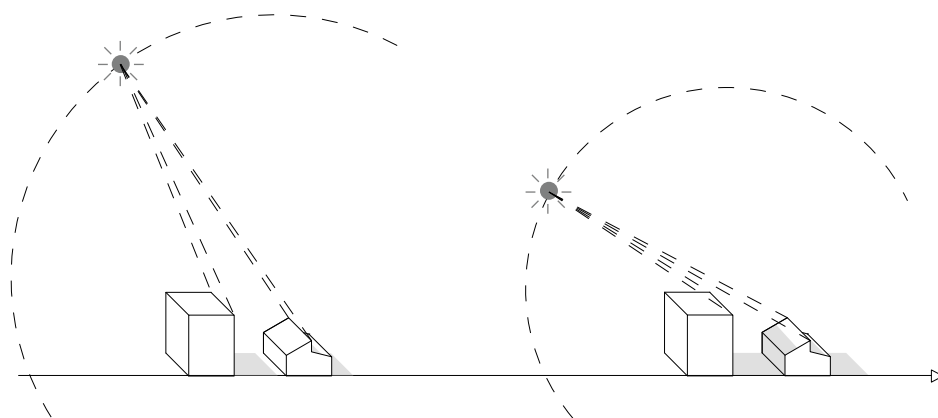

Prikaz osenčenja objektov v različnih dnevnih časih

OSPN OSPN-ja tudi -- [osəpənə] m kratica ► občinski strateški prostorski načrt

osrednje dejavnosti -ih -- ž mn. družbene, oskrbene in storitvene dejavnosti državnega ali lokalnega pomena, zgoščene v mestnih središčih, središčih naselij in ob vpadnicah

S: centralne dejavnosti

ANG.: central activities, central functions

osrednje poslovno območje -ega -ega -a s **K**: CBD del mestnega središča, namenjen poslovnim dejavnostim, pretežno brez stanovanj, za katerega sta značilni visoka izraba prostora in visoka vrednost zemljišča

PRIM.: poslovno središče

ANG.: central business district

osrednje poslovno središče -ega -ega -a s mestni predel, v katerem so zgoščene trgovine, storitve, sedeži uradov in podjetij in se vanj stekajo glavne prometnice

S: city

ANG.: central business district

osrednjeslovenska hiša -e -e ž najbolj razširjena slovenska kmečka hiša z mnogimi variantami, ki imajo značilnosti drugih tipov sloven-

skih kmečkih hiš, npr. alpske, vzhodnoslovenske in primorske, značilna za osrednjo Slovenijo, Pohorje, Celovško kotlino

PRIM.: nótranjska hiša

ANG.: Central Slovenian house

otroško igrišče -ega -a s posebej urejen in jasno zamejen odprti javni prostor, oblikovan in opremljen za varno igro in druženje otrok, lahko samostojen, v sklopu parka, drugega območja, objekta, npr. vzgojno-varstvene ustanove, šole, stanovanjske sosele, nakupovalnega središča

ANG.: children's playground



Otroško igrišče v severnem mestnem parku v Ljubljani

P

paláča -e ž velika, razkošno grajena stavba, kraljeva rezidenca ali dom ugledne osebe, npr. škofa ali nadškofa, tudi javna stavba za posebne dejavnosti, npr. vladna, trgovska, poslovna palača

ANG.: palace

pámetno mésto -ega -a s mesto, v katerem se za izboljšanje in dvig kvalitete življenja uporabljajo visoke tehnologije

ANG.: smart city

panélna štúdiija -e -e ž študija, v kateri so zbrani in analizirani podatki o različnih družbenih skupinah in teritorialnih enotah v daljšem časovnem obdobju in vplivi družbenih sprememb na življenje posameznikov, različnih starostnih in družbenih skupin prebivalstva

ANG.: panel study

pánevrópski koridór -ega -ja m ► évrokoridór

panónska híša -e -e ž pritlična kmečka hiša, ki združuje stanovanjski in gospodarski del pod eno streho, v tlorisu podolgovata ali v obliki črke L, prvotno krita s slamo, značilna za Pomurje

PRIM.: belokránjska híša, pomúrška híša

ANG.: Pannonian house

panoráma -e ž 1. pogled na širše območje, navadno z višje ležeče točke, npr. panorama mesta (sl. str. 116)

PRIM.: silhuéta, vedúta

ANG.: panorama

2. slikarska ali fotografska upodobitev širšega območja krajine ali mesta, podlaga za urbanistično oblikovanje

ANG.: panorama

parcelácija -e ž geodetski postopek združevanja ali delitve zemljiških parcel, ki imajo enak pravnostni status

ANG.: allotment plan, plot plan, plot subdivision

parcélna méja -e -e ž meja med zemljiškimi parcelami, navadno tudi meja lastništva

ANG.: plot boundary, property line

parcélna števílka -e -e ž identifikacijska oznaka zemljiške parcele

ANG.: land plot number

parcélni vzórec -ega -rca m način razdelitve in ureditve zemljiških parcel glede na sosednje zemljiške parcele, ulico ali trg, npr. pravilen, nepravilen parcelni vzorec

ANG.: land subdivision pattern

párk -a m celovito urejeno in prepoznavno zaključeno območje odprtega javnega prostora s prevladujočim deležem naravnih prvin, opremljeno s potmi, tratami, nasadi, klopmi, igrišči, namenjeno najširšemu krogu uporabnikov za preživljanje prostega časa, sprostitve, rekreacijo, druženje

ANG.: park

GL tudi: arheolóški párk, baróčni párk, krajínski párk, lokálni párk, méstni párk, národni párk, párkí in vrtóvi, régijski párk, rekreacijski párk, stréšni párk, špórtni párk, špórtnorekreacijski párk, tehnolóški párk, temátski párk, urbáni párk, zabavíščni párk, zgodovínski párk

páarki in vrtóvi -ov -- -òv m mn. po Pravilniku o seznamih vrsti dediščine in varstvenih usmeritvah, 2010 del odprtega prostora, npr. park, vrt, drevored ali območje, urejeno in zasajeno v določenem zgodovinskem obdobju po enotni zasnovi s posebnimi vrstami dreves ali drugih rastlin, navadno povezano z arhitekturo, spominskim obeležjem, zgodovinskim ambientom

S: dédiščina oblikováne naráve, oblikována naráva

ANG.: historical parks and gardens

parkirišče -a s površina, namenjena parkiranju, ločena od površine za tekoči promet in navadno razdeljena na parkirne vrste, parkirna mesta, dovozne in odvozne poti

S: párkírni prôstor, prôstor za párkíranje

ANG.: car park, parking, parking lot

GL tudi: parkirišče párkíraj in se odpélji, parkirišče

P + R

parkirišče parkiraj in se odpelji -a ----- s ►
parkirišče P + R

parkirišče P + R -a - - - - [pò plús rà] s (ang. P + R park and ride *parkiraj in se odpelji*) parkirišče na robu mesta, neposredno povezano s postajo javnega potniškega prometa zaradi hitrejšega in lažjega dostopa do mestnega središča, v parkirnino je navadno že všteta vozovnica za potniški promet

S: parkirišče parkiraj in se odpelji

ANG.: park and ride

parkirna cóna -e -e ž ► območje parkiranja

parkirna híša -e -e ž eno- ali večetažni podzemni ali nadzemni objekt, namenjen parkiranju vozil

ANG.: multi-storey car park

parkirni bôks -ega -a m ► parkirno mésto

parkirni normatív -ega -a m ► parkirni stándard

parkirni prôstor -ega prostóra m ► parkirišče

parkirni režím -ega -a m s predpisi in pravili določen način parkiranja

ANG.: parking regime

parkirni stándard -ega -a m predpis, ki določa

število parkirnih mest, ki morajo biti zagotovljena za objekt v gradnji

S: parkirni normatív

ANG.: parking standard

GL **tudi:** maksimalni parkirni stándard, minimalni parkirni stándard

parkirno mésto -ega -a s prostor za parkiranje enega vozila

S: parkirni bôks

PRIM.: parkirišče

ANG.: parking place

parkovna drevnína -e -e ž drevnina, ki je zaradi možnosti za ustvarjanje motivov, vizualne

privlačnosti, odpornosti na mestno klimo primerna za sajenje v parkih in drugih mestnih odprtih prostorih

ANG.: ornamental trees, park trees

párkovna opréma -e -e ž elementi ali enostavni objekti, sestavni deli parkovne zasnove, ki prispevajo k njeni uporabnosti, prijetnosti in varnosti, npr. klopi, mize, igrala, pergole, vodni motivi, stojala za kolesa, koši za smeti, označevalne table, svetila, ograje

PRIM.: úlična opréma

ANG.: urban furniture

párkovna potéza -e -e ž izrazito linijska ureditev odprtega prostora z velikim deležem naravnih prvin, ki ima povezovalno funkcijo in parkovne značilnosti

ANG.: park prospect

párkovna uredítev -e -tve ž ureditev zelene površine, ki ima značilnosti parka

ANG.: park design

párkovni gózd -ega -a m **1.** gozd, ki je sestavni del območja parkovnih površin

ANG.: park forest

2. javno dostopen gozd na območju ali v okolici mesta z urejenimi potmi in mestno opremo

PRIM.: méstni gózd

ANG.: park forest

párkovno pokopalíšče -ega -a s travnato pokopališče z majhnim deležem poti, tlakovanih površin, z enovito urejenimi grobovi, navadno označenimi le z nagrobnimi kamni, brez obrob in prostora za krašenje ali z zelo majhnim prostorom za krašenje

ANG.: lawn park cemetery

parlamènt -énta m monumentalna palača, sedež



Zgodovinska panorama Ljubljane po J. V. Valvasorju, 1681

zakonodajne in politične predstavniške oblasti, navadno prostorska dominanta

ANG.: parliament building

partérna ureditev -e -tve ž ureditev zelene ali druge odprte površine z značilnim vzorcem tlaka, mestne opreme in parkovnih elementov

ANG.: parterre design

participativno načrtovanje -ega -a s prostorsko načrtovanje, ki vključuje uporabnike, lokalno prebivalstvo in druge deležnike v načrtovalski proces

S: sodelovalno načrtovanje

ANG.: participatory planning

pasáža -e ž prekrit ozek prehod skozi stavbo ali med stavbami, pogosto s trgovinami ali gostinskimi lokali na obeh straneh

PRIM.: podhòd

ANG.: passage, passageway

paviljón -a m manjša, samostojna, lahko začasna, navadno pritlična stavba za določeno dejavnost, postavljena v parku ali drugem odprtem prostoru, npr. umetniški, razstavni, vrtni paviljon

ANG.: pavilion

PÉ PE-ja [pêja] m kratica ► populacijski ekvivalent odpádnih vodá

penthouse -a [pénthaus] m (ang.) stanovanje v najvišjem nadstropju večstanovanjske stavbe, navadno višjega standarda od ostalih

ANG.: penthouse

penzió -a m manjši gostinski objekt, v katerem poleg hrane nudijo tudi prenočišča

ANG.: boarding house

pêrgola -e ž ogródje iz stebrov in prečnih povezav, navadno obraslo z zelenjem, namenjeno zaščititi pred soncem

ANG.: pergola

periferija -e ž rob mesta ali naselja, oddaljen od središča, redkeje zazidan s pretežno nižjimi stavbami in s pomanjkljivo ponudbo terciarnih in družbenih dejavnosti

ANG.: periphery

periférna régija -e -e ž območje, ki leži daleč od glavnih mestnih in gospodarskih središč znotraj države ali Evrope, ima nižji gospodarski potencial in je slabše dostopno

ANG.: peripheral region

personalizácija prostóra -e -- ž ► poosébljenje prostóra

perspektiva -e ž **1.** grafična upodobitev prostorske kompozicije na ravni površini, kot jo zaznava oko z določene točke na določeni razdalji, npr. ptičja, žabja, centralna perspektiva

ANG.: perspective

2. dolga, ravna avenija, naravnana na določen objekt, npr. spomenik, naravno prostorsko dominantno

PRIM.: aksonometrija

ANG.: perspective

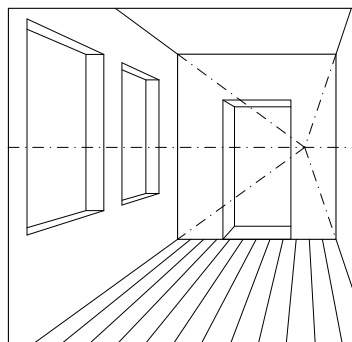

Centralna perspektiva

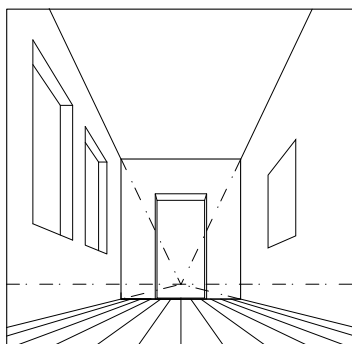

Žabja perspektiva

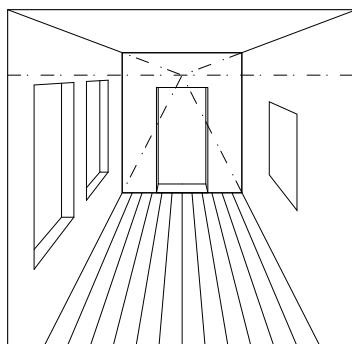

Ptičja perspektiva

péščeva površina -e -e ž ► obmóčje za péšce
péšpót -potí ž utrjena ali neutrjena pot, name-
 njena péšcem

ANG.: footway, pathway

PGD PGD-ja tudi -- [pəgədə] m kratica ► projékt za
 pridobítev grádbenega dovoljénja

PÍD PID-a m kratica ► projékt izvedénih dél

piláster -tra m ► slòp

pilótna štúdiija -e -e ž štúdiija, s katero se predho-
 dno preverja ustreznost izbranih raziskovalnih
 orodij in pravilnost oblikovanih hipotez, pomemb-
 na osnova za načrtovanje obsežnejših štúdiij in
 povečanje verjetnosti za njihov končni uspeh

ANG.: pilot study

PÍN PIN-a m kratica ► prostórski izvédbeni načft

PÍP PIP-a m kratica ► prostórski izvédbeni pogóji

pítna vóda -e -e ž naravna voda ali voda po či-
 ščenju, kloriranjú, obdelavi z ozonom, name-
 njena pitju, pripravi hrane ali drugi uporabi v
 gospodinjstvu, proizvodnji in prometu z živili

ANG.: drinking water

pítnik -a m vodnjak s pitno vodo, del ulične opreme

ANG.: drinking waterjet

planínska kóča -e -e ž manjša planinska postoj-
 janka ob poteh ali na vrhovih gora, ki nudi obi-
 skovalcem prenočišče, hrano in pijačo

ANG.: mountain refuge

planínska postojánka -e -e ž objekt ob planin-
 ski poti, namenjen planinski dejavnosti

PRIM.: bívak, kóča

ANG.: mountain post

planínski dóm -ega -a m večja planinska postoj-
 janka ob poteh ali na vrhovih gora, ki nudi obi-
 skovalcem prenočišče, hrano in pijačo, navadno
 dostopna z avtomobilom

ANG.: mountain hut

planírano mésto -ega -a s ► načrtováno mésto

plánska enóta -e -e ž obmóčje z enotnimi tipó-
 loškimi, funkcionalnimi in morfolóškimi zna-
 čilnostmi, za katero se določijo merila in pogo-
 ji za urejanje prostora

ANG.: planning unit

plástnica -e ž črta na zemljevidu, ki povezuje
 točke z isto nadmorsko višino

S: izohípsa

ANG.: contour line

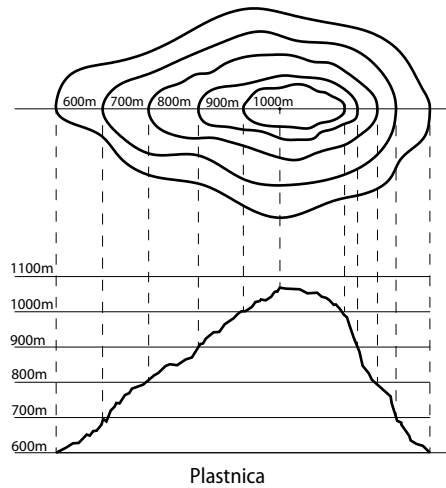

Plástnica

plazovító obmóčje -ega -a s obmóčje, na katerem
 je zaradi nevarnosti zdrsra zemljine ali drugega
 materiala gradnja omejena ali prepovedana

ANG.: landslide area

plinohrá m -a m ► rezervoár za plín

plinovòd -óda m cevovod za dobavo plina za
 kuhanje, ogrevanje, klimatizacijo in potrebe
 gospodarskih dejavnosti

ANG.: pipeline

GL tudi: várnostni pás plinovóda

plinovódni objékti -ih -ov m mn. objekti in na-
 prave za transport plina, npr. čistilne postaje,
 kompresorske postaje, dispečerski center, me-
 rilno-regulacijske postaje, regulacijske postaje,
 naprave za katodno zaščito, pomožni rezervo-
 arji, telekomunikacijsko omrežje, tlačne posode

ANG.: gas pipeline objects

plinovóдно omrežje -ega -a s sistem cevovodov
 in plinovodnih objektov z opremo in naprava-
 mi za transport plina

ANG.: gas supply network

plínska vrtína -e -e ž vrtina za zajem zemeljske-
 ga plina iz plinskega polja

ANG.: gas borehole

plínsko pólje -ega -a s sloj plina v zemeljskih plasteh

ANG.: gas field

plóčnik -a m del cestíšča, namenjen péšcem, vi-
 šinsko, z robnikom ali kako drugače ločen od
 vozišča (sl. str. 165)

ANG.: pavement, sidewalk

podstréšno stanóvanje -ega -a s stanovanje nad zadnjim nadstropjem, neposredno pod poševno streho

ANG.: attic

podtálnica -e z ► podzémna vóda

podvóдно arheolóško najdíšče -ega -ega -a s arheolóško najdíšče na morskem dnu, na dnu vodotokov ali jezer

PRIM.: kópensko arheolóško najdíšče

ANG.: underwater archaeological site

podvóz -óza m izvennivojski prehod pod cesto, železnico, reko ali stavbo, navadno za motorni promet

PRIM.: podhód

ANG.: subway, underpass

podzémna vóda -e -e z tekoča ali stoječa voda v vodonosniku

S: podtálnica

ANG.: groundwater, underground water

GL tudi: vóдно teló podzémne vóde

podzémna želéznica -e -e z železnica, ki večinoma poteka po predorih pod zemljo

S: metró

ANG.: metro, metropolitan railway, rapid transit, underground subway

pogódbena komasácija -e -e z po Zakonu o urejanju prostora, 2003, do 2007 prostorski ukrep, pri katerem se izvede komasacija na podlagi dovoljenja občinskega upravnega organa in pogodbe, sklenjene med lastniki zemljiških parcel na določnem območju

ANG.: contractual land consolidation, contractual replotting

pokopalíšče -a s komunalno, arhitekturno in krajinsko urejeno območje, namenjeno pokopavanju umrlih

ANG.: graveyard cemetery

GL tudi: klásično pokopalíšče, párkovno pokopalíšče, žárno pokopalíšče

pokrájina -e z območje z značilno oblikovanostjo zemeljskega površja, vegetacijo, urejenostjo in posebnimi krajinskimi značilnostmi, npr. reka, jezero, morje

ANG.: landscape

pokróvnost tál -i -- z ► površinski pokròv

policétrični razvòj -ega -ója m prostorski ra-

zvoj na državni ali regionalni ravni, ki temelji na hierarhično zasnovanem omrežju središč, razporejenih glede na njihovo upravno, družbeno in gospodarsko funkcijo (sl. str. 91)

PRIM.: monocétrični razvòj

ANG.: polycentric development

policétrični urbáni sistém -ega -ega -a m **1.** omrežje naselij z gravitacijskimi zaledji, ki imajo podoben funkcionalni pomen in velikost, med katerimi obstaja delitev političnih, družbenih, gospodarskih, kulturnih in finančnih dejavnosti in so povezana v funkcionalno celoto, v kateri poteka intenzivna dnevna selitev prebivalcev

ANG.: polycentric urban system

2. po Odloku o strategiji prostorskega razvoja Slovenije, 2004 dvo-stopenjsko strukturirano omrežje mest državnega in regionalnega pomena, na katero se z medsebojnimi prometnimi povezavami navezuje omrežje drugih središč z različnimi funkcijami

ANG.: polycentric urban system

policentrízem -zma m prostorska organizacija, ki temelji na porazdelitvi političnih, družbenih, gospodarskih, kulturnih in finančnih funkcij med več središči

ANG.: polycentrism

polikromíja -e z način okraševanja arhitekturnih elementov, npr. fasad, notranjosti stavb, z barvami ali raznobarvnimi materiali

ANG.: polychromy

pólis -a m v stari Grčiji mestna država, ki navadno obsega utrjeno mestno središče in svetišče

ANG.: polis

pòljávni pròstor -ega prostóra m odprti ali zaprti prostor, namenjen javni uporabi z omejenim dostopom, npr. dvorišče večstanovanjskega stavbnega bloka

ANG.: semi-public space

polnílnica za eléktrična vozíla -e --- -- z naprava javne infrastrukture za napajanje vozil na električni ali hibridni pogon z elektriko

ANG.: electric vehicle charging station

pomòl -óla m **1.** grajena konstrukcija, ki sega s kopnega v vodo za dostop do plovil, privez plovil, natovarjanje in iztovarjanje tovora, kopanje

ANG.: pier

2. del višje ležečega zemeljskega površja, ki sega v ravnino, morje, jezero ali v vijugo reke

ANG.: pier

3. del stavbe, ki nad pritličjem izstopa iz ravnine fasade

ANG.: oriel window



Pomol za kopanje v Köbenhavnu, Danska



Pomol Deghengijeve hiše v Ljubljani

pomôrski promêt -ega -éta m vodni promet, ki poteka po morskih plovnih poteh

ANG.: maritime transport

pomóžni objékt -ega -a m po Uredbi o razvrščanju objektov glede na zahtevnost gradnje, 2013 nezahtevni in enostavni objekt, namenjen dopolnitvi osnovne dejavnosti, npr. pomožni kmetijsko-gozdarski objekt, pomožni komunalni objekt

PRIM.: nézahtévni objékt

ANG.: adjoining structure, auxiliary building

pomóžni stanovánjski prostór -ega -ega prostóra m nestanovanjski prostor znotraj stanovanjske hiše ali zunaj nje za shranjevanje predmetov, opravljanje različnih del, preživetje prostega časa, npr. klet, drvarnica, garaža, balkon, terasa

S: téhnični prostór

ANG.: accessory dwelling space

pomúrska híša -e -ež ozka in nizka vzhodno-slovenska hiša iz lesa ali nabite ilovice, pobeljena, prvotno krita z debelo slamnato streho, s stavbami v ravni vrsti, v ključ ali na vogel, značilna za Mursko polje, vzhodne Slovenske gorice, Dravsko polje

PRIM.: panónska híša

ANG.: Pomurje house

ponikoválnica -ež ureditev za ponikanje očiščene odpadne vode v vodoprepustna tla

ANG.: seepage pit

ponikovální drenážní cevovòd -ega -ega -óda m preluknjan podzemni cevovod, obdan z gramozom, za ponikanje očiščene odpadne vode v vodoprepustna tla

ANG.: seepage pipeline

ponikovální járek -ega -rka m jarek, skozi katerega ponika očiščena odpadna vode v vodoprepustna tla

ANG.: seepage trench

ponikoválno pólje -ega -a s območje z več povezanimi ponikovalnicami za ponikanje večjih količin očiščene odpadne vode

ANG.: drain field, seepage field

ponòr ogljikovega díoksída -ôra --- m naravni proces, v katerem vodni ali kopenski ekosistem, npr. ocean, gozd, travinje, tla, veže več ogljikovega dioksida, kot ga sprosti

ANG.: carbon sink

ponòr toplogrédnih plínov -ôra --- m naravni ali umetno sprožen proces, dejavnost ali mehanizem, s katerim se iz ozračja odstranjujejo toplogredni plini

ANG.: greenhouse gas sink

pooblaščení prostórski načrtoválec -ega -ega -lca m po Zakonu o graditvi objektov, 2004 strokovnjak z licenco A, KA ali P za opravljanje dejavnosti na področju prostorskega načrtovanja

ANG.: licensed spatial planner

poosébljenje prostóra -a -- s manjše prilagoditve rabe, opreme in podobe prostora, ki jih izvedejo uporabniki, da zadovoljijo svoj osebni okus, potrebe in vrednote

S: personalizácija prostóra

ANG.: personalisation of space

popisni okóliš -ega -a m temeljna geografsko zaokrožena prostorska enota, ki navadno obsega nekaj sto prebivalcev, kjer se izvaja popis prebivalstva

PRIM.: popisno obdóbjje, popis prebivalstva

ANG.: census tract

popisno obdóbjje -ega -a s obdobje med dvema zaporednima popisoma prebivalstva

PRIM.: popisni okóliš, popis prebivalstva

ANG.: census period

popis prebivalstva -a -- m uradno zbiranje podatkov o številu in osnovni sestavi prebivalstva na določenem ozemlju in v določenem času, navadno vsakih deset let

PRIM.: centráljni regíster prebivalstva, popisni okóliš, popisno obdóbjje

ANG.: census

poplávno obmóčje -ega -a s območje, ki ga redno ali občasno poplavlja voda in je zato neprimerno ali pogojno primerno za poselitev

ANG.: flood area

populácija -ež ▶ prebivalstvo

populácijska polítika -e -ež ▶ prebivalstvena polítika

populácijski ekvivalent odpádnih vodá -ega -ênta -- -- m K: PÉ enota za količino odpadne vode, ki se uporablja pri zasnovi in dimenzioniranju komunalnih čistilnih naprav

ANG.: population equivalent in wastewater treatment

poročilo o stánju na področju uréjanja prostóra -a -- -- -- -- -- s po Zakonu o urejanju prostora, 2003,

do 2007 poročilo, ki ga vlada predloži državnemu zboru vsaka štiri leta in vsebuje analizo stanja in smeri prostorskega razvoja Slovenije, analizo izvajanja državnih prostorskih aktov, predloge za spremembe in dopolnitve državnega strateškega prostorskega akta, podobno poročilo za svoje območje pripravijo tudi lokalne skupnosti

ANG.: spatial-status report

portál -a m vhod v stavbo, ki ga sestavljajo vrata in arhitekturno poudarjen okvir

ANG.: portal



Baročni portal semenišča v Ljubljani

posébni prostórski izvédbeni pogóji -ih -ih

-ih -ev m mn. po Zakonu o prostorskem načrtovanju, 2007 v prostorskem aktu dodatno predpisani pogoji za posege v posamezno enoto urejanja prostora

ANG.: special detailed spatial implementation conditions

posèg v okólje -éga -- -- m 1. vsaka aktivnost, ki povzroči spremembo stanja v okolju

ANG.: environmental intervention

2. po Zakonu o varstvu okolja, 2004 človekovo ravnanje, ki lahko povzroči poslabšanje kakovosti okolja, npr. v povezavi z rabo naravnih dobrin, gradnjo in uporabo objektov, s proizvodnimi dejavnostmi

PRIM.: posèg v pròstor

ANG.: activity affecting environment, environmental intervention

posèg v pròstor -éga -- -- m po Zakonu o varstvu okolja,

2004, po Zakonu o prostorskem načrtovanju, 2007 poseg v zemljišče ali nanj, v fizične strukture na zemeljskem površju ali pod njim, npr. gradnja objekta

PRIM.: posèg v okólje

ANG.: spatial intervention

GL tudi: vizuálna presója poséga v pròstor

posèk na gólo -éka -- -- m po Zakonu o gozdovih, 1993 način gospodarjenja z gozdom, pri katerem se od-

strani vse gozdno drevje na večji površini, kjer ni predvidena sprememba namembnosti zemljišča
S: golosèk

ANG.: clearfelling

poselítev -tve ž 1. v demografiji obljudenost določene območja s stalnim prebivalstvom

ANG.: settlement

2. v geografiji razmestitev naselij na določenem območju

ANG.: settlement

GL **tudi**: dispèrna poselítev, fáktor gostóte poselítve, gostóta poselítve, razpršèna poselítev, vzórec poselítve, zgoščèna poselítev

poselítveni vzórec -ega -rca m razporeditev in povezanost naselij ali njihovih posameznih delov v celoto s prepoznavnimi strukturnimi in oblikovnimi značilnostmi

S: vzórec poselítve

ANG.: settlement pattern

poselítveno obmóčje -ega -a s območje v naselju, ki je poseljeno ali je na njem predvidena poselitev

ANG.: settlement area

poslovílina vèžica -e -e ž prostor ali manjši poslovljni objekt v sklopu pokopališča

S: mrlíška vèžica, poslovíljni objékt

ANG.: funerary parlour, mortuary

poslovíljni objékt -ega -a m ► poslovílina vèžica

poslòvna còna -e -e ž ► obmóčje poslòvnih dejávnosti

poslòvna stávba -e -e ž stavba, namenjena poslovljni dejávnosti, npr. banka, sedež podjetja

ANG.: office building

GL **tudi**: stanovánjsko-poslòvna stávba

poslòvno sredíšče -ega -a s središče z enim ali več samostojnimi objekti, namenjeno pretežno poslovljnim dejávnostim

ANG.: business centre

GL **tudi**: osrédnje poslòvno sredíšče

postája javnega pótniškega prométa -e -e

--- ž označena prometna površina z objekti za sprejem in odpravo vozil javnega potniškega prevoza, ki ima perone, urejene za varno vstopanje in izstopanje potnikov, prostore za zadrževanje potnikov in voznega osebja, hrambo prtljage, tablo z voznimi redi, mesto za prodajo

vozovnic, sanitarije in prometni urad, npr. avtobusna, železniška postaja

ANG.: public-transport station

postajalíšče javnega pótniškega prométa

-a --- s prometna površina za postanek vozil javnega potniškega prevoza, ki omogoča varno vstopanje in izstopanje potnikov, npr. avtobusno, železniško, tramvajsko postajališče

ANG.: public-transport stop

póstindustrijsko mésto -ega -a s mesto, za katero je značilno gospodarstvo, ki temelji na storitvenih dejávnostih

ANG.: postindustrial city

pót potí ž utrjena površina, namenjena hoji ali prometu

ANG.: path, road

GL **tudi**: intervencijska pót, javna pót, kolesárska pót, kulturne potí, péšpót, plòvna pót, sprehajálna pót

pótniški cénter -ega -tra m ► pótniško središče

pótniški terminál -ega -a m ► pótniško središče

pótniško središče -ega -a s postaja na začetku ali na koncu prometne poti za več vrst javnega potniškega prevoza na enem mestu, npr. avtobusna, tramvajska, železniška postaja

S: intermodálna postája, pótniški cénter, pótniški terminál

ANG.: passenger terminal, transport hub

potrésno obmóčje -ega -a s potresno ogroženo območje, na katerem se pri gradnji upoštevajo posebni gradbenotehnični pogoji

ANG.: seismic zone

povpréčna stanovánjska površína -e -e

-e ž razmerje med skupno površino stanovanj in številom vseh stanovanj na določenem območju

ANG.: average dwelling floor space

površína stanovánja -e -e ž vsota površin vseh sob, kuhinje, kopalnice in pomožnih prostorov, npr. zaprtih teras, verand, hodnikov

S: stanovánjska površína

ANG.: dwelling floor space

GL **tudi**: brútotlòrisna površína stanovánja, koristna površína stanovánja, nétotlòrisna površína stanovánja, uporabna površína stanovánja

površína v javni rabi -e -e --- ž utrjena ali zelena površina v javni ali zasebni lasti, namenje-

na vsem, brez omejitev dostopa, npr. cesta, pot, trg, ulica, park, pasaža, podhod

ANG.: public surface

površinski pokrov -ega -ôva m tip zemeljskega površja glede na njegove naravne in ustvarjene fizične sestavine, npr. voda, gozd, skalovje, zazidano območje

S: pokróvnost tál

PRIM.: naménska rába zemljíšča

ANG.: land cover

povzročitelj prométa -a -- m neposreden vzrok, zaradi katerega nastaja promet, npr. rast naselja, razvoj novih dejavnosti

S: generátor prométa

ANG.: traffic generator

pozidáva -e ž ► zazidáva

póзитivna bilánca prebiválstva -e -e -- ž povečanje števila prebivalcev na določenem območju v določenem obdobju

PRIM.: négativna bilánca prebiválstva

ANG.: positive net population growth

póзитivni narávni prirástek prebiválstva

-ega -ega -tka -- m presežek števila živorojenih prebivalcev nad umrlimi

PRIM.: négativni narávni prirástek prebiválstva

ANG.: natural population growth

póзитivno narávno gíbanje števíla prebivál-

cev -ega -ega -a --- s proces spreminjanja števila prebivalcev, za katerega je značilen pozitiven naravni prirastek prebivalstva

PRIM.: négativno narávno gíbanje števíla prebiválcev

ANG.: positive natural population change

požárni bazén -ega -a m bazen z vodo za požarno varstvo, navadno priključen na interno hidrantno omrežje

ANG.: fire water reservoir

požárni zíd -ega -a m zid, ki preprečuje širjenje požara na druge površine in objekte

ANG.: firewall

pravíca do posésti stanováńja -e --- -- ► pravica do uporabe stanovanja

pravíca do uporábe stanováńja -e -- -- -- ž pravica osebe, da zaseda celotno stanovanjsko enoto ali njen del

S: pravíca do posésti stanováńja

ANG.: housing tenure

pravíčno mésto -ega -a s mesto, ki temelji na zamisli o večjem prilagajanju potrebam ljudi z nizkimi dohodki in marginalnim družbenim skupinam zlasti glede stanovanjske in prometne politike, izobraževanja, zdravstva in socialnih storitev, pri čemer je pomembno aktivno sodelovanje in medsebojno povezovanje mestnih oblasti, prostorskih načrtovalcev, zasebnih vlagateljev in predstavnikov javnosti

ANG.: just city

pravílni méstni tlóris -ega -ega -a m mestni tlóris, ki ga sestavlja geometrijsko pravilna, navadno pravokotna mreža ulic, značilen za načrtno ustanovljena ali načrtovana mesta

S: pravokótni méstni tlóris

PRIM.: mréžasti méstni tlóris

GL tudi: nèpravílni méstni tlóris

pravokótna vás -e vasí ž načrtno zasnovana vas s pravokotno mrežo ulic in poti, v katero so umeščena bivališča s pripadajočimi gospodarskimi poslopji in središčem, ki je navadno nezazidano, nekdam namenjeno trgovanju in druženju (sl. str. 173)

PRIM.: dólga vás, grúčasta vás, obcéstna vás, okrógla vás, sredíščna vás

ANG.: grid village

pravokótni méstni tlóris -ega -ega -a m ► pravilni mestni tlóris

práznnenje podežélja -a -- s proces zmanjševanja števila prebivalstva na podeželju kot posledica bega z dežele

ANG.: rural depopulation

prebiválstvena píramída -e -e ž grafični prikaz, ki razvršča prebivalstvo v starostne skupine glede na spol (sl. str. 125)

S: stárostna píramída, življénjsko drevó prebiválstva

ANG.: population pyramid

prebiválstvena polítika -e -e ž sistem smernic in ukrepov za usmerjanje demografskih procesov, zlasti naravnega in selitvenega gibanja prebivalstva

S: demográfska polítika, populacíjska polítika

ANG.: population policy

prebiválstveni rezervát -ega -a m zavarovan del ozemlja staroselskih prebivalcev, npr. indijanski rezervat

PRIM.: géto

ANG.: population reserve

VRSTE PREBIVALSTVENIH PIRAMID

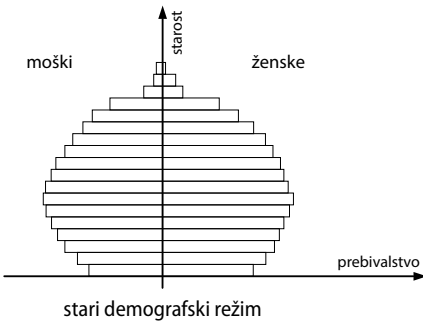
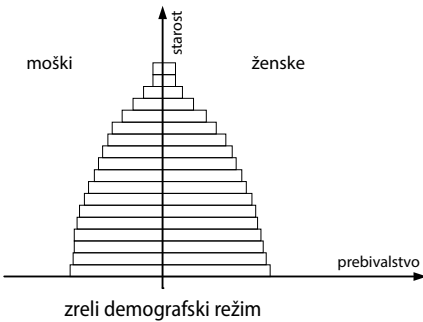
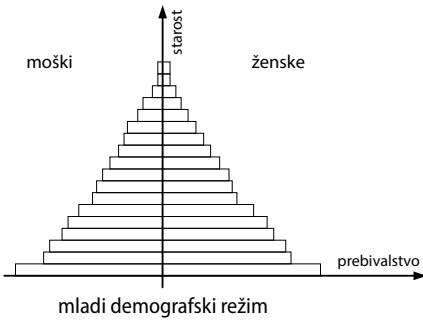

prebivalstvo -a s skupnost ljudi, ki v določenem trenutku prebiva na določenem območju

S: populacija

ANG.: population

GL **tudi**: agrarno prebivalstvo, aktivno prebivalstvo, aritmetična gostota prebivalstva, bég prebivalstva, bilanca prebivalstva, biološka sestava prebivalstva, biološki prirastek prebivalstva, centralni register prebivalstva, dejansko gibanje prebivalstva, delovno

aktivno prebivalstvo, družbena mobilnost prebivalstva, družbena sestava prebivalstva, ekonomska sestava prebivalstva, éksodus prebivalstva, eksplozija prebivalstva, étnična sestava prebivalstva, gostota prebivalstva, horizontalna mobilnost prebivalstva, izobrazbena sestava prebivalstva, jezikovna sestava prebivalstva, kméčko prebivalstvo, koncentracija prebivalstva, mehanski prirastek prebivalstva, méstno prebivalstvo, migracija prebivalstva, mládo prebivalstvo, nacionalna sestava prebivalstva, narávní prirastek prebivalstva, národna sestava prebivalstva, néaktivno prebivalstvo, négativna bilanca prebivalstva, négativni narávní prirastek prebivalstva, obmóčje koncentracije prebivalstva, obmóčje stagnacije prebivalstva, obmóčje upadanja števila prebivalstva, obmóčje zgoščevanja prebivalstva, odsejljevanje prebivalstva, podežélsko prebivalstvo, popis prebivalstva, pózitivna bilanca prebivalstva, pózitivni narávní prirastek prebivalstva, prirastek prebivalstva, priseljevanje prebivalstva, projékcija prebivalstva, prostorska mobilnost prebivalstva, rezidénčno prebivalstvo, rurálno prebivalstvo, selítev prebivalstva, selitveni prirastek prebivalstva, selítveno gibanje prebivalstva, skúпно gibanje prebivalstva, sociálna mobilnost prebivalstva, spólna sestava prebivalstva, stagnacija prebivalstva, stálno prebivalstvo, stáranje prebivalstva, staréjše prebivalstvo, stáro prebivalstvo, stárostna sestava prebivalstva, urbána eksplozija prebivalstva, urbáno prebivalstvo, vérska sestava prebivalstva, vertikálna mobilnost prebivalstva, vzdrževáno prebivalstvo, zaposlítvena sestava prebivalstva, zgostítev prebivalstva, zrélo prebivalstvo, življénjsko drevó prebivalstva

prečrpališče -a s objekt s črpalko za črpanje vode v višje ležeči cevovod, npr. vodovodno, kanalizacijsko prečrpališče

ANG.: pump, pumping station

predkúpna pravica óbčine -e -e -- ž po Zakonu o urejanju prostora, 2003, do 2007 pravica óbčine, da zaradi zagotavljanja gospodarske javne infrastrukture in javne koristi z odlokom določi območje, na katerem ima prednostno pravico pri nakupu nepremičnin

PRIM.: dolgoróčni plán óbčine

ANG.: pre-emption right

predlog prostorskega akta predlóga --- m po Zakonu o prostorskem načrtovanju, 2007 verzija prostorske-

ga akta, ki se skupaj z obrazložitvijo pripravljavca ob upoštevanju mnenj nosilcev urejanja prostora posreduje ministrstvu, pristojnemu za urejanje prostora

PRIM.: osnutek prostorskega akta

ANG.: spatial-act proposal

predméstje -a s del mesta, ki leži zunaj mestnega središča ali na mestnem robu, navadno z nižjo gostoto zazidave

PRIM.: obméstje

ANG.: suburb

predór -óra m podzemni gradbeni inženirski objekt prometne infrastrukture, ki omogoča prometno povezavo pod površjem ali pod vodo
S: tunél

ANG.: tunnel

predvrt -a m zasajen prostor pred hišo, navadno med hišo in cesto

ANG.: front garden

prêfabricirani elemènt -ega -ênta m ► montažni elemènt

prêfabricirani objékt -ega -a m ► montažni objékt

prêfabrikácija -e ž industrijska izdelava gradbenih elementov

ANG.: prefabrication

prêfabrikát -a m ► montažni elemènt

prehódno nasélje -ega -a s navadno podeželsko naselje v zaledju mesta, ki je zaradi urbanizacije izgubilo podeželski videz in ima spremenjeno socialno, gospodarsko, poklicno sestavo prebivalstva in način življenja

ANG.: settlement in transition

prehódnost méstnega prostóra -i - - - ž kvalitativno merilo kakovosti mestnega prostora, opredeljeno s kakovostjo in s številom možnih prehodov čez določeno območje, npr. dobra, slaba prehodnost

ANG.: urban-space permeability

prehód za péšce -óda - - - m označena površina vozišča, namenjena pešcem za prečkanje ceste

ANG.: pedestrian crossing

prenaséljenost -i ž 1. zelo gosta poselitev na določenem območju pri določeni stopnji razvoja, ki ne zagotavlja temeljnih pogojev za življenje in delo

S: híperpopulácija

ANG.: overpopulation

2. stanje, ko je v stanovanju več stanovalcev, kot je ustrezno glede na stanovanjski prostorski standard

ANG.: overcrowding

prenósno energétsko omréžje -ega -ega -a s sistem povezanih vodov, objektov in naprav za prenos energije od mesta proizvodnje ali pridobivanja do razdeljevalnega energetskega omrežja

S: magistrálno energétsko omréžje

ANG.: energy transmission network

prenósno plinovódno omréžje -ega -ega -a s plinovodno omrežje za zemeljski plin z delovnim tlakom nad 16 barov za prenos plina do razdeljevalnega energetskega omrežja ali končnega odjemalca

ANG.: gas transmission network

prenóva kulturne dédiščine -e - - - ž različni posegi v kulturno dediščino, s katerimi se zagotavljajo njeno ohranjanje, oživljanje in ponovna uporaba

ANG.: regeneration of cultural heritage, renewal of cultural heritage

prerèz -éza m grafični prikaz navpičnega reza skozi stavbo, objekt ali območje (sl. str. 127, 176)

S: presèk

PRIM.: tlóris

ANG.: cross section

presèk -éka m ► prerèz

presója vplívov na okólje -e - - - - ž K: PVO po Zakonu o varstvu okolja, 2004, po Zakonu o prostorskem načrtovanju, 2007 postopek za ugotavljanje vplivov določenega projekta z že znano tehnologijo na okolje, ki je podlaga za izdajo okoljevarstvenega soglasja, v katerem so določeni pogoji za izvedbo nameravanega posega

ANG.: environmental-impact assessment

GL tudi: celovíta presója vplívov na okólje, stratéška presója vplívov na okólje

presója vplívov na promèt -e - - - - ž postopek, s katerim se analizira in oceni, kako bo novogradnja vplivala na promet na določenem območju

ANG.: traffic impact assessment

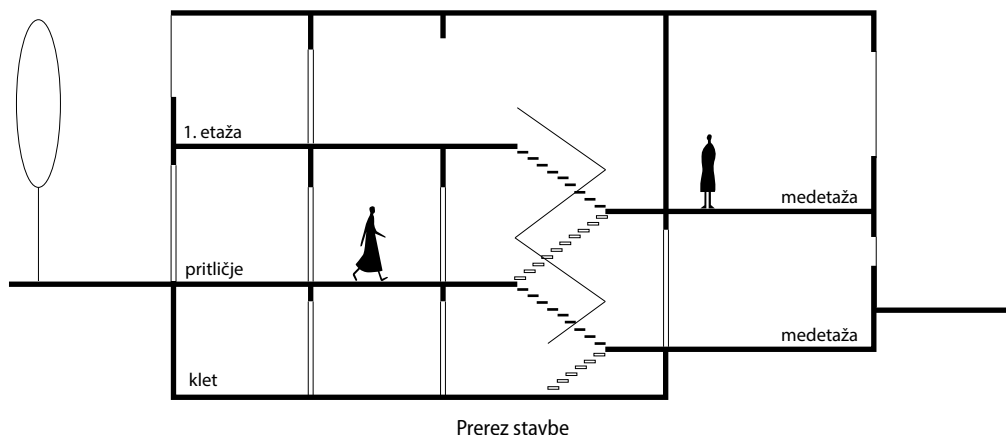

prestólnica -e ž ► glávno mésto

pretakalíšče -a s prostor z napravami, kjer se tekoče in plinaste snovi pretakajo iz transportne cisterne v rezervoar

ANG.: decanting station

prevózni načín -ega -a m način prevoza ljudi in blaga glede na sredstvo, ki se pri tem uporablja, npr. kolesarjenje, javni potniški promet, osebni motorni promet, pešačenje

S: transportni način

ANG.: transport mode

GL tudi: délež prevóznih načínov

pričakována življénjska dóba -e-e -e-ž ► pričakováno trájanje življénja

pričakováno trájanje življénja -ega -a -- s povprečno številu let življenja, ki jih lahko pričakuje oseba ob rojstvu

S: pričakována življénjska dóba

ANG.: life expectancy

prikáz stánja prostóra -áza -- -- m po Zakonu o prostorskem načrtovanju, 2007 podatki nosilcev urejanja prostora o njegovem dejanskem in pravnem stanju, ki so obvezna sestavina prostorskih aktov

PRIM.: analiza prostóra

ANG.: spatial-status database

prilagájanje podnébnim spremébam -a -- -- s prilagajanje naravnih ali človekovih sistemov na dejanske ali pričakovane spremembe podnebnih dejavnikov ali na njihove vplive, s

čimer se zmanjša škoda ali izrabijo z njimi povezane priložnosti

ANG.: climate-change adaptation

primár -ja m ► primárni séktor

primárna komunálna ínfrastruktúra -e -e -e ž del razdeljevalnega komunalnega omrežja, na katerega se priključuje sekundarno komunalno omrežje, podlaga za oskrbo posameznega območja s komunalno infrastrukturo, npr. primarno vodovodno omrežje

PRIM.: sekundárna komunálna ínfrastruktúra

ANG.: primary communal infrastructure

primárne dejávnosti -ih -- ž mn. dejavnosti, ki izkoriščajo naravne vire, npr. kmetijstvo, lov, gozdarstvo, ribištvo

PRIM.: kvartárne dejávnosti, sekundárne dejávnosti, terciárne dejávnosti

ANG.: primary economic activities

primárni séktor -ega -ja m del gospodarstva, ki obsega primarne dejavnosti

S: primár

PRIM.: kvartárni séktor, sekundárni séktor, terciárni séktor

ANG.: primary sector

primárno vodovodno omrežje -ega -ega -a s vodovodno omrežje za transport vode od enega vira ali več virov do sekundarnega vodovodnega omrežja

S: napájálno vodovodno omrežje

ANG.: primary water supply network

priméstje -a s ► méstno obróbjje

priméstno nasélje -ega -a s samostojno, pretežno stanovanjsko naselje v neposrednem zaledju mesta, s katerim je funkcionalno povezano

S: obméstno nasélje

PRIM.: méstno obróbjje, predméstje, širše méstno obmóčje

ANG.: suburban settlement

primórska híša -e -e ž zidana kamnita kmečka híša, navadno z neometanimi stenami, s položno dvokapno korčno streho in visokim dimnikom, z zunanjim dohodom v nadstropja po kamnitih stopnicah ali ganku, značilna za Vipavsko dolino, Kras, severno Istro, Brkine

S: mediteránska híša

ANG.: Karstic house

priobálno zemljíšče -ega -a s po Zakonu o vodah, 2002 zemljíšče, ki neposredno meji na vodno zemljíšče in je široko 5 ali 15 metrov

PRIM.: obála

ANG.: waterside land

priobálno zemljíšče mórja -ega -a -- s po Zakonu o vodah, 2002 zemljíšče, ki neposredno meji na vodno zemljíšče morja in praviloma sega 25 metrov od njegove meje

prípadajóče zemljíšče stávbe -ega -a -- s ► funkcionalno zemljíšče

prípádnost prostóru -i -- ž subjektivno občutenje družbenih, kulturnih, ambientalnih in drugih dejavnikov privlačnosti prostora, ki predpostavlja socialno vključenost vanj in osebno zavezanost za aktivno prispevanje k njegovemu ohranjanju in razvoju

ANG.: place attachment

prirástek prebiválstva -tka -- m povečanje števila prebivalcev na določenem območju v določenem obdobju

ANG.: population increase

GL tudi: biolóški prirástek prebiválstva, mehánski prirástek prebiválstva, narávní prirástek prebiválstva, négativni narávní prirástek prebiválstva, pózitivni narávní prirástek prebiválstva, selítveni prirástek prebiválstva

priséljenec -nca m oseba, ki se priseli v določen kraj in se tam za stalno ali začasno naseli

S: imigránt

PRIM.: izséljenec

ANG.: immigrant

priseljévánje prebiválstva -a -- s proces naseljevanja ljudi v nov kraj prebivanja

S: imigrácija

PRIM.: odseljévánje prebiválstva, selítveni prirástek prebiválstva

ANG.: immigration

prispévno obmóčje padavínskíh vodá -ega -a -- -- s površina, s katere se padavinska voda odvaža v vodotok, odvodni jarek ali kanalizacijo, podlaga za dimenzioniranje padavinske kanalizacije

ANG.: catchment area, catchment basin, drainage area

pristaníšče -a s prostor ob morju, reki, jezeru s spremljajočimi objekti, urejen za pristajanje plovil, vstopanje in izstopanje potnikov, nato-varjanje in iztovarjanje tovora

S: lúka

ANG.: harbour, port

pristaníško mésto -ega -a s mesto, katerega nastanek in razvoj je povezan s pristaniščem

ANG.: port city

prítlíčje -a s etaža, ki leži na nivoju ali neposredno nad nivojem zunanjega terena (sl. str. 127)

ANG.: entrance floor, ground floor

GL tudi: visóko prítlíčje

prízídek -dka m del stavbe, ki se doda, prizida k obstoječi stavbi

ANG.: addition, extension

PRO PRO-ja tudi -- [pəró] m kratica ► prostórski réd óbčine

procés filtrácije prebiválstva -ésa -- -- m proces, v katerem se pripadniki določenih družbenih skupin preseljujejo iz enega stanovanjskega območja v drugo, navadno na obrobje, pri čemer pride do družbene preobrazbe stanovanjskega območja, npr. odseljivanje pripadnikov višjega družbenega sloja iz starejših, manj kakovostnih stanovanjskih območij in priseljivanje pripadnikov nižjega družbenega sloja v ta območja

PRIM.: gentrifikácija

ANG.: filtering process in space

pročélje -a s čelna stran stavbe, obrnjena na ulico, trg ali park

PRIM.: fasáda

ANG.: frontage, front facade

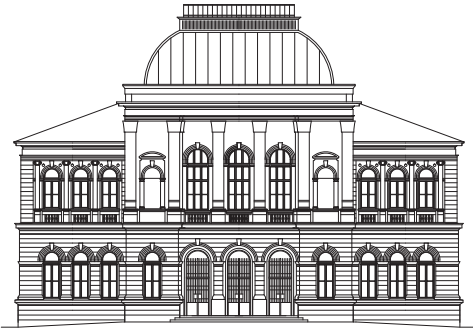

Izris pročelja Narodne galerije v Ljubljani

profána stávbna dédiščina -e -e -e ž posamezne stavbe in skupine med seboj povezanih stavb, namenjenih posvetni rabi, ki imajo izjemen zgodovinski in umetniški pomen
ANG.: secular architectural heritage

profáni stávbni spomenik -ega -ega -a m profana stavbna dediščina s posebnim statusom, razglašena za spomenik na podlagi akta o razglasitvi kulturnega spomenika
ANG.: secular built monument

profitno najémno stanovánje -ega -ega -a s najemno stanovanje, ki ga lastnik oddaja v najem zaradi zaslužka

PRIM.: lastniško zasédeno stanovánje, najémno stanovánje, nêprofitno najémno stanovánje, zaséбно najémno stanovánje

ANG.: private rented apartment

GL tudi: nêprofitna stanovánjska organizácija

próga -e ž **1.** infrastrukturni objekt, namenjen prometu, navadno s tirnimi vozili
ANG.: traffic line

2. določena relacija in smer vožnje vozil javnega potniškega prevoza od začetne do končne postaje, postajališča, na kateri se prevažajo potniki po določenem voznem redu in ceni, npr. avtobusna, železniška, tramvajaska proga

ANG.: public transport line

GL tudi: obvozna železniška próga, železniška próga

program oprémljanja zemljišč -a -- -- m po Zakonu o prostorskem načrtovanju, 2007 občinski akt, podlaga za odmero komunalnega prispevka, ki se pripravi na podlagi občinskega prostorskega načrta ali občinskega podrobnega prostorskega

načrta in vsebuje načrt opremljanja stavbnih zemljišč s potrebno komunalno opremo

ANG.: building land development programme
proizvódna hála -e -e ž po Enotni klasifikaciji vrst objektov (CC-SI), 2012 industrijska stavba, v kateri poteka proizvodni proces

ANG.: industrial building

proizvódne dejávnosti -ih -- ž mn. dejavnosti, povezane z industrijo in obrtjo

ANG.: production activities, production functions

GL tudi: obmóčje proizvodnih dejávnosti

projékciya prebiválstva -e -- ž predvidevanje in napovedovanje gibanja števila prebivalcev na določenem območju na osnovi različnih predpostavk

S: demográfska napôved, demográfska prognóza

ANG.: population projection

projektánt -a m po Zakonu o graditvi objektov, 2004 pravna ali fizična oseba, ki kot gospodarsko dejavnost opravlja storitve projektiranja, npr. arhitekt, gradbeni inženir, strojni inženir

ANG.: project designer

GL tudi: odgovórni projektánt

projékt izvedênih dél -a -- -- m **K:** PÍD po Zakonu o graditvi objektov, 2004, in Pravilniku o projektnej dokumentaciji, 2008 del projektne dokumentacije, ki predstavlja zgrajeno stanje objekta z vsemi spremembami in dopolnitvami, nastalimi med gradnjo

ANG.: project of executed works*

projékt krajínske arhitektúre -a -- -- m projektna dokumentacija za ureditev zahtevnih, manj zahtevnih in enostavnih objektov krajinske arhitekture, npr. parkov, pokopališč, otroških igrišč, zunanjih prostorov šol, vrtov, rekreacijskih, športnih parkov, drugih zelenih površin in odprtih prostorov, pri kateri je odgovorni projektant pooblaščen krajinski arhitekt

PRIM.: krajínska zasnóva, krajinski načrt

ANG.: landscape design project

projéktna dokumentácija -e -e ž po Zakonu o graditvi objektov, 2004, in Pravilniku o projektnej dokumentaciji, 2008 zbirka načrtov, elaboratov in poročil, s katerimi se določijo lokacijske, funkcionalne, oblikovne in tehnične značilnosti nameravane in izvedene gradnje, ki obsega idejno zasnovo,

idejni projekt, projekt za pridobitev gradbenega dovoljenja, projekt za izvedbo in projekt izvedenih del

PRIM.: téhnična dokumentácija

ANG.: project documentation

projekt za gradnjo -a -- -- m projektna dokumentacija za potrebe gradnje objekta, navadno sestavljena iz arhitekturnega načrta, načrta krajinske arhitekture, gradbenih konstrukcij, strojnih inštalacij in elektroinštalacij

PRIM.: arhitektúrno načrtovánje

ANG.: project for construction

projekt za izvedbo -a -- -- m **K:** PZI po Zakonu o graditvi objektov, 2004, in Pravilniku o projektni dokumentaciji, 2008 projekt za pridobitev gradbenega dovoljenja, dopolnjen s podrobnimi načrti, na podlagi katerih se lahko izvede gradnja

ANG.: building implementation project*

projekt za pridobitev gradbenega dovoljenja -a -- -- -- -- m **K:** PGD po Zakonu o graditvi objektov, 2004, in Pravilniku o projektni dokumentaciji, 2008 mapa z načrti, elaborati, poročili, ki so podlaga za izdajo gradbenega dovoljenja

ANG.: project for obtaining building permit*

projekt za razpis -a -- -- -- m po Zakonu o graditvi objektov, 2004 sistematično urejen sestav načrtov, na podlagi katerih investitor pridobi najustreznejšega izvajalca

ANG.: project for tender*

promenáda -e ž ► sprehajališče

promèt -éta m **1.** premikanje oseb, vozil in prevoz blaga iz enega kraja v drugega

ANG.: transport

2. gospodarska dejavnost, ki se ukvarja s prevozom oseb in blaga

ANG.: transport

GL tudi: generátor prométa, javni pótniški promèt, javni promèt, kolesárski promèt, mirujoči promèt, motorizirani promèt, némotorizirani promèt, območje umírenega prométa, omejitév právnega prométa z nêpremičnino, osébní promèt, pomórski promèt, postája javnega pótniškega prométa, postajališče javnega pótniškega prométa, povzročitelj prométa, presója vplívov na promèt, réčni promèt, státični promèt, stávba za promèt, tovórni promèt,

trájnostni promèt, tranzítni promèt, vódni promèt, zráčni promèt, želézníški promèt

prométna infrastrukúra -e -e ž objekti in naprave cestnega, želézníškega, rečnega, jezerskega, pomorskega in zračnega prometa

ANG.: transport infrastructure

prométna mréža -e -e ž ► prométno omréžje

prométna uredítev -e -tve ž predpisi, ki določajo, kakšno ravnanje v prometu je obvezno ali pravilno

ANG.: traffic regulation

prométni koridór -ega -ja m pas ozemlja, vodne površine ali ozračja, po katerem poteka promet, npr. cestni, letalski, vodni, želézníški, in povezuje območje države ali več držav

ANG.: transportation corridor

prométni modél -ega -a m model, ki ponazarja dejansko stanje prometa na nekem območju, na podlagi katerega je mogoče napovedati bodoči razvoj prometa ali rešitev prometnega problema

ANG.: traffic model, transportation model

prométni pás -ega pasú m po Zakonu o varnosti cestnega prometa, 2004, in Zakonu o cestah, 2010 označen ali neoznačen vzdolžni del vozišča, ki je dovolj širok za neovirano vožnjo vozil v eni vrsti

S: vózni pás

ANG.: traffic lane

prométnologístični terminál -ega -a m območje z objekti in napravami, kjer se pretovarja in skladišči blago in opravljajo druge dejavnosti, povezane z dovozom in odvozom blaga z različnimi prevoznimi sredstvi

ANG.: transport logistics terminal

prométno omréžje -ega -a s omrežje kategoriziranih javnih cest in železnic

S: prométna mréža, transpórtno omréžje

ANG.: transport network

prométno vozlišče -ega -a s stičišče dveh ali več prometnih poti v prometnem omrežju

ANG.: transport node

propiléje -láj ž mn. monumentalen slavnostni vhod v obliki stebrišča, npr. v svetišče, tempelj, trg, po vzoru atenske akropole

ANG.: propylaea



Propileje na pokopališču Žale v Ljubljani,
arhitekt Jože Plečnik, 1938

proporc v arhitekturni kompoziciji -a -- --

-- m razmerje med deli kompozicije ali med deli in celoto, izraženo v številkah, merah ali stopinjah, npr. zlati rez

S: razmerje v arhitekturni kompoziciji

ANG.: proportion, ratio

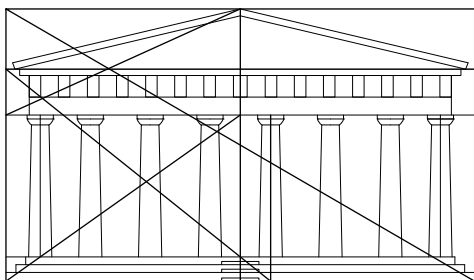

Proporc v arhitekturni kompoziciji,
Panteon v Atenah, Grčija

prôsta površina -e -e ž površina, ki ni zazidana in ni namenjena motornemu prometu, npr. gozd, kmetijska površina, zelenica

PRIM.: odprti prôstor

ANG.: unbuilt surface

prostočasne dejavnosti -ih -- ž mn. dejavnosti, s katerimi se ljudje ukvarjajo v prostem času, npr. šport, rekreacija, vrtičkarstvo

ANG.: leisure activities

prostorska členitev -e -tve ž ► členitev prostora

prostorska dominanta -e -e ž naravno ali umetno ustvarjen prostorski element, ki po pomenu, obliki ali velikosti izstopa iz okolice, npr. hrib, grad, cerkev, stolp

PRIM.: solitêr

ANG.: landmark

prostorska ekonomija -e -e ž veda o organizaciji in gospodarskih učinkih razporejanja dejavnosti v prostoru in njegovih potencialih

S: prostorska ekonomika

ANG.: spatial economics

prostorska ekonomika -e -e ž ► prostorska ekonomija

prostorska enôta -e -e ž osnovna ali dodatna enota splošne upravno-teritorialne razdelitve prostora, npr. hišna številka, prostorski okoliš, statistični okoliš, naselje, občina, upravna enota, krajevna skupnost, vaška skupnost, mestna skupnost, ulica

PRIM.: enôta urêjanja prostora

ANG.: spatial unit

prostorska identitêta -e -e ž **1.** krajevne značilnosti, naravne, zgodovinske, oblikovne in druge lastnosti, ki razpoznavno določajo prostor

ANG.: place identity

2. predstava nekega prostora v zavesti ljudi, ki izhaja iz njihove povezanosti in istovetenja z njim

ANG.: place identity

prostorska konferenca -e -e ž po Zakonu o urejanju prostora, 2003, do 2007 dogodek, obvezen sestavni del postopka priprave prostorskega akta, na katerem pripravljavec pridobi in uskladi priporočila, usmeritve in legitimne interese države ali lokalne skupnosti, gospodarstva, interesnih združenj in organizirane javnosti

ANG.: spatial-planning conference

prostorska mobilnost prebivalstva -e -i -- ž ► selitev prebivalstva

prostorska politika -e -e ž način urejanja prostorskega razvoja in dejavnosti v prostoru s pravnimi, gospodarskimi, javnofinančnimi, tržnimi, urbanističnimi in drugimi instrumenti

ANG.: spatial development policy

prostorska segmentacija -e -e ž ► členitev prostora

prostorska segregacija -e -e ž prostorsko ločevanje skupin prebivalstva glede na njihov

ekonomski in socialni status, versko, etnično pripadnost, npr. vilška četrt, barakarsko naselje
 ANG.: spatial segregation

prostorska sociologija -e -ež veja sociologije, ki raziskuje prostorske dimenzije družbe, njene procese, odnose in organiziranost v fizičnem in virtualnem prostoru, oblikovanje prostora z delovanjem posameznikov in skupin glede na značilnosti družbene strukture

ANG.: sociology of space, spatial sociology

prostorska ureditev -e -tve ž po Zakonu o urejanju prostora, 2003, do 2007 sklop načrtovanih posegov v prostor, dejavnosti in omrežij s pripadajočimi površinami na določenem območju

ANG.: spatial arrangement

GL **tudi**: prostorske ureditve državnega poména, prostorske ureditve lokalnega poména, prostorske ureditve regionalnega poména

prostorske ureditve državnega poména -ih -ev -- -- ž mn. po Zakonu o urejanju prostora, 2003, do 2007 prostorske ureditve v pristojnosti države, ki so zaradi gospodarskih, socialnih, kulturnih in varstvenih značilnosti pomembne za prostorski razvoj države

ANG.: spatial arrangements of national importance

prostorske ureditve lokalnega poména -ih -ev -- -- ž mn. po Zakonu o urejanju prostora, 2003, do 2007 prostorske ureditve v pristojnosti lokalne skupnosti, ki so zaradi gospodarskih, socialnih, kulturnih in varstvenih značilnosti pomembne za prostorski razvoj lokalne skupnosti

ANG.: spatial arrangements of local importance

prostorske ureditve regionalnega poména -ih -ev -- -- ž mn. po Zakonu o urejanju prostora, 2003, do 2007 prostorske ureditve za območje več občin ali z vplivom na območje več občin, ki so zaradi gospodarskih, socialnih, kulturnih in varstvenih značilnosti pomembne za prostorski razvoj regije

ANG.: spatial arrangements of regional importance

prostorski ákt -ega -a m po Zakonu o prostorskem načrtovanju, 2007 pravnoveljavni dokument, s katerim se določajo in načrtujejo prostorske ureditve na državni, regionalni in občinski ravni, pogoji in merila za njihovo izvedbo, npr. državni strateški prostorski načrt, državni prostorski načrt, ob-

činski prostorski načrt, občinski podrobni prostorski načrt, regionalni prostorski načrt

PRIM.: prostorski dokument

ANG.: spatial-planning act

GL **tudi**: dopólnjeni osnútek prostorskega ákta, državni prostorski ákt, izvédbeni prostorski ákt, javna obravnáva prostorskega ákta, javna razgrnítev prostorskega ákta, médobčinski prostorski ákt, občinski prostorski ákt, osnútek prostorskega ákta, pobúda za pripravo prostorskega ákta, prédlog prostorskega ákta, regionalni prostorski ákt, skrájšani postópek pripravé prostorskega ákta, skúpní prostorski ákt, sprejéteje prostorskega ákta, strateški prostorski ákt

prostorski dokument -ega -éna m dokument, s katerim se določajo in načrtujejo prostorske ureditve v izbrani prostorski enoti, pogoji in merila za njihovo izvedbo in nima pravne veljave

PRIM.: prostorski ákt

ANG.: spatial-planning document

prostorski indikátor -ega -ja m ► prostorski kazálec

prostorski informacijski sistem -ega -ega -a m po Zakonu o prostorskem načrtovanju, 2007 geografski informacijski sistem, namenjen prostorskemu načrtovanju in opravljanju nalog države na področju urejanja prostora, ki vsebuje podatke o dejanskem in pravnem stanju, kulturni in naravni dediščini, podatke iz upravnih aktov, orodja za pripravo, sprejemanje in spremljanje izvajanja prostorskih aktov, postopke za seznanjanje in vključevanje javnosti

ANG.: spatial-planning information system

GL **tudi**: prostorski informacijski sistem óbčin

prostorski informacijski sistem óbčin -ega -ega -a -- m spletno dostopna zbirka občinskih in državnih prostorskih vsebin, npr. prostorski akti, kataster gospodarske javne infrastrukture, cestna infrastruktura, zemljiški kataster, kataster stavb, ortofoto

PRIM.: dolgoróčni plán óbčine

ANG.: municipal spatial planning information system

prostorski izvédbeni náčrt -ega -ega -a m K: PÍN po Zakonu o urejanju naselij in drugih posegov v prostor, 1984, do 2003 prostorski akt, v katerem so podrobneje določeni pogoji in zahteve urejanja prostora in

oblikovane rešitve za posege v prostor na obravnavanem območju, npr. zazidalni načrt, lokacijski načrt in ureditveni načrt

PRIM.: stratéški prostórski ákt

ANG.: spatial implementation plan

prostórski izvédbeni pogóji -ih -ih -ev m mn.

K: PÍP po Zakonu o prostorskem načrtovanju, 2007 sestavina izvedbenega dela občinskega prostorskega načrta, ki določa podrobne smernice za posege v prostor, npr. lego, velikost in oblikovanje objektov, priključevanje objektov na gospodarsko javno infrastrukturo in grajeno dobro, parcelacijo, varovanje zdravja ljudi, ohranjanje kulturne in naravne dediščine, varstvo okolja, varstvo pred naravnimi in drugimi nesrečami

ANG.: spatial implementation conditions

GL tudi: podróbni prostórski izvédbeni pogóji, posébni prostórski izvédbeni pogóji

prostórski kazálec -ega -lca m orodje za spremljanje stanja in sprememb v prostoru, ki vključuje fizične, gospodarske, družbene, estetske vidike, npr. faktor zazidanosti območja, faktor izrabe območja, gostota prebivalstva, delež zelenih površin, kvaliteta arhitekture

S: prostórski indikátor

ANG.: spatial indicator

prostórski načrtoválec -ega -lca m strokovnjak, ki se ukvarja z urejanjem prostora

ANG.: spatial planner

GL tudi: pooblaščen prostórski načrtoválec

prostórski potenciál -ega -a m zmogljivost ali primernost prostora za razvoj poselitve, gradnjo infrastrukture, proizvodnih in oskrbnih dejavnosti, za rekreacijo, razvoj turizma

ANG.: potential of space

prostórski réd óbčine -ega -a -- m **K:** PRO po

Zakonu o urejanju prostora, 2003, do 2007 občinski izvedbeni prostorski akt, s katerim se v skladu s strategijo prostorskega razvoja občine in prostorskim redom Slovenije določijo območja namenske rabe, pogoji in merila za prostorsko načrtovanje in pripravo občinskih lokacijskih načrtov, podlaga za pripravo lokacijske dokumentacije za pridobitev lokacijskega dovoljenja

PRIM.: dolgoróčni plán óbčine

ANG.: municipal spatial order

prostórski réd Slovénije -ega -a -- m **K:** PRS po

Zakonu o urejanju prostora, 2003, do 2007 državni izvedbeni prostorski akt, s katerim so na osnovi strategije prostorskega razvoja Slovenije določeni temeljni okvir in pravila za enotno urejanje prostora, da se zagotovijo minimalna kakovost prostora in prostorskega načrtovanja, javna korist in smotrna raba, izboljšajo opremljenost prostora, izvajanje prostorskih ukrepov in poenotijo prostorski akti

ANG.: national spatial order of Slovenia

prostórski ukrep -ega -épa m ukrep za lažjo,

hitrejšo in boljšo izvedbo posameznega posega v prostor, npr. komasacija, razlastitev zemljišč

S: instrument prostorskega razvoja

PRIM.: ukrepi zemljiške politike

ANG.: planning instrument, spatial development measure

GL tudi: nújni prostórski ukrep v javnem interésu

prostórski ureditveni pogóji -ih -ih -ev m mn.

K: PÚP po Zakonu o urejanju naselij in drugih posegov v prostor, 1984, do 2003 občinski izvedbeni prostorski akt, v katerem so določeni možni posegi na določenem območju, merila in pogoji za njihovo izvajanje in druge obveznosti urejanja prostora, podlaga za pripravo lokacijske dokumentacije za pridobitev lokacijskega dovoljenja

PRIM.: lokacijska dokumentácija

ANG.: spatial development conditions

prostórsko načrtovánje -ega -a s po Zakonu o

prostorskem načrtovanju, 2007 interdisciplinarna dejavnost, s katero se na podlagi razvojnih usmeritev in ob upoštevanju javnih koristi, varstva okolja, ohranjanja narave, varstva živali in naravnih dobrin, varstva premoženja in kulturne dediščine načrtujejo posegi v prostor in prostorske ureditve

PRIM.: krajinsko načrtovánje, prostórsko planíranje, urbanístično načrtovánje, uréjanje nasélij, uréjanje prostóra

ANG.: spatial planning

GL tudi: regionálno prostórsko načrtovánje, sociológija prostorskega načrtovánja, stratéško prostórsko načrtovánje

prostórsko planíranje -ega -a s **1.** po Zakonu o

sistemu družbenega planíranja in o družbenem planu SR Slovenije, 1980, do 1991 del družbenega planíranja, ki določa

globalno zasnovano namenske rabe prostora, npr. razmestitev poselitvenih površin, kmetijskih, gozdnih, industrijskih območij, območij za rekreacijo in turizem, območij, ogroženih zaradi delovanja naravnih sil, deponij nevarnih in zdravju škodljivih snovi, zavarovanih območij vodnih virov, naravne in kulturne dediščine, za katera se izdelajo podrobnejši prostorski akti

PRIM.: prostórsko načrtóvanje

ANG.: spatial planning

2. ► stratéško prostórsko načrtóvanje

GL tudi: regionalno prostórsko planíranje

prostórsko vozlišče -ega -a s središčna točka prostora, npr. stičišče poti, funkcij

ANG.: nodal point, spatial node

próstor za parkíranje prostóra -- -- m ► parkiríšče

prostostojéča híša -e -e ž hiša ali njen del, ki

stoji ločeno od drugih stavb in se jih z nobeno stranjo nad površjem ne dotika (sl. str. 41)

ANG.: detached building, free-standing building

protihrúpna ográja -e -e ž konstrukcija za zaščito naselja pred čezmernim hrupom, ki ga povzroča promet ali drug vir hrupa

ANG.: sound barrier

protivétrni pás -ega pasú m linijska ureditev ali zasaditev, ki ščiti določene objekte ali ureditve pred nezaželenim vplivom vetra

ANG.: wind-protection zone

PRS PRS-ja tudi -- [pərsə] m kratica ► prostórski réd Slovénije

PÚP PUP-a m kratica ► prostórski uredítveni pogóji

PVO PVO-ja tudi -- [pəvəó] m kratica ► presója vplívov na okólje

PZI PZI-ja tudi -- [pəzəi] m kratica ► projékt za izvédbo

R

rába zemljíščá -e -- ž po Zakonu o prostorskem načrtovanju, 2007 način uporabe zemljíščá po zemljíškem katastru in stanju v naravi

ANG.: land use

GL **tudi:** dejánska rába zemljíščá, gráfíčna enôta rábe kmetíjskega zemljíščá, jávna rába zemljíščá, naménska rába zemljíščá, osnôvna naménska rába zemljíščá, podróbnejša naménska rába zemljíščá, sôčasna rába zemljíščá, spremémba naménske rábe zemljíščá

radiálna césta -e -e ž cesta, speljana iz središča mesta ali naselja navzven

ANG.: radial road

radiální méstni tlóris -ega -ega -a m tloris mesta, ki ga sestavljajo radialne ceste, potekajoče iz središča navzven

PRIM.: mréžasti méstni tlóris

ANG.: radial layout

radiální modél mésta -ega -a -- m ► radiálno mésto

radiálno mésto -ega -a s morfolóški model, pri katerem se mesto širi ob glavnih cestah iz mestnega središča navzven v obliki krakov, med katerimi so ohranjeni zeleni klini (sl. str. 92)

S: krákasti modél mésta, radiální modél mésta, zvézdasti modél mésta

ANG.: radial city

rádioaktivní odpádek -ega -dka m odpadek, ki vsebuje radioaktivne izotope, npr. visokoradioaktivni, srednjeradioaktivni, nizkoradioaktivni odpadek

ANG.: radioactive waste

radiocéntrični méstni tlóris -ega -ega -a m tloris mesta, ki ga sestavljajo ceste, potekajoče iz središča navzven in medsebojno povezane s krožnimi cestami

ANG.: radiocentric layout

radiocéntrično mésto -ega -a s morfolóški model, pri katerem se mesto razvija ob glavnih ce-

stah, potekajočih iz mestnega središča navzven, in ob krožnih cestah, ki jih povezujejo (sl. str. 92)

ANG.: radiocentric city

rámpa -e ž ► klančína

ranljívnost okólja -i -- ž občutljivost okolja in njegovih sestavin za onesnaženje in druge nezaželene posledice posegov, dejavnosti

ANG.: environmental vulnerability

GL **tudi:** štúdiya ranljívnosti okólja

ranljívnost prostóra -i -- ž občutljivost prostora in sestavin okolja za poškodbe in neželene spremembe zaradi posegov, dejavnosti

ANG.: spatial vulnerability

GL **tudi:** stôpnja ranljívnosti prostóra, štúdiya ranljívnosti prostóra

ranljívnost za podnébne spremémbe -i -- -- -- ž stopnja ogroženosti naravnih ali ustvarjenih danosti zaradi negativnih vplivov podnebnih sprememb, odvisna od izpostavljenosti, občutljivosti in sposobnosti prilagajanja

ANG.: vulnerability to climate change

ranžírna postája -e -e ž železniška postaja, kjer se sestavljajo vlakovne kompozicije in razporejajo lokomotive po različnih tirih in v različne smeri

ANG.: rail yard

rastlinják -a m stavba ali kompleks stavb za gojenje rastlin, navadno prostostoječa steklena in železna konstrukcija

ANG.: greenhouse

rástrski podátki -ih -ov m mn. geografski podatki, urejeni kot mreža celic, kjer je vsaki celici določena lastnost, npr. digitalni ortofoto, satelitski posnetki, digitalni modeli višin in digitalni skenirani zemljevidi

PRIM.: véktorski podátki

ANG.: raster data

ráščeni terén -ega -a m zunanje površine v prvotnem, naravno nastalem stanju, brez posegov,

npr. nasipavanja ali odkopavanja, ki imajo stik z geološko podlago in s tem sposobnost zadrževanja in ponikanja vode

ANG.: natural terrain

ráven onesnáznenosti zráka ravní --- ž stopnja koncentracije škodljivih snovi v zraku

ANG.: air pollution level

ravnánje z odpadki -a --- s zbiranje, prevažanje, predelava, sortiranje in odstranjevanje odpadkov, vključno z nadzorom teh ravnanj in ukrepi za varstvo okolja

ANG.: waste management

GL tudi: régijski cénter za ravnánje z odpadki

razbremenilnik -a m objekt za odvajanje presežnih količin odpadne vode iz kanalizacijskega omrežja, navadno v vodotok

ANG.: overflow

razdelilna transformátorska postája -e -e -e ž K: RTP naprava za spreminjanje napetosti električne energije z visokonapetostnega nivoja na nižji visokonapetostni nivo ali na srednjenapetostni nivo

ANG.: distributive transformer station

razdeljeválno eneréetsko omréžje -ega -ega -a s sistem povezanih vodov, objektov in naprav za razdeljevanje energije odjemalcem, npr. električne energije, plina, vroče vode, pare

S: distribucijsko eneréetsko omréžje

ANG.: energy distribution network

razlastítev zemljíšča -tve -- ž po Zakonu o urejanju prostora, 2003, do 2007 odvzem lastninske pravice na zemljišču proti odškodnini ali nadomestilu v naravi zaradi javne koristi, npr. gradnje infrastrukture, zagotavljanja kakovosti okolja

PRIM.: služnost v javno korist

ANG.: land expropriation

razlastítveni upravičeneec -ega -nca m po Zakonu o urejanju prostora, 2003, do 2007 država ali občina kot osebi javnega prava, ki imata pravico podati zahtevo za začetek razlastitvenega postopka

PRIM.: razlastitveni zavézanec

ANG.: expropriation beneficiary

razlastítveni zavézanec -ega -nca m po Zakonu o urejanju prostora, 2003, do 2007 fizična ali pravna oseba, razen države, lastnica nepremičnine, ki je predmet razlastitve

PRIM.: razlastitveni upravičeneec

ANG.: person liable to expropriation

razlaščéneec -nca m po Zakonu o urejanju prostora, 2003, do 2007 fizična ali pravna oseba, ki zaradi zagotavljanja javne koristi izgubi lastninsko pravico na zemljišču, stavbi ali njenem delu

ANG.: expropriated person

razložéno nasélje -ega -a s podeželsko naselje, v katerem so bivališča s pripadajočimi gospodarskimi poslopji postavljena razmaknjeno, vendar med njimi ni večjih razdalj

PRIM.: razpršéna poselítev

ANG.: scattered settlement



Razpršena poselitev

razmêrje v arhitektúrni kompozíciji -a -- --

-- s ► propórc v arhitektúrni kompozíciji

razpoznávna struktúra mésta -e -e -- ž po

Strateškem prostorskem načrtu Mestne občine Ljubljana, 2009 prostorske, naravne in ustvarjene vrednote, ki dajejo mestu njegovo identiteto, npr. karakteristična območja, odprti prostor

ANG.: distinctive cityscape, distinctive urban structure

razpršena poselitév -e -tve ž po Odloku o strategiji

prostorskega razvoja Slovenije, 2004 poselitveni vzorec, za katerega je značilno večje število nepovezanih manjših naselij ali delov naselij brez jasne notranje zgradbe in jasnih hierarhičnih odnosov med njimi (sl. str. 136)

S: dispêrna poselitév

PRIM.: razloženo nasêlje, samôtna kmetíja, zgoščena poselitév

ANG.: dispersed settlement pattern

razpršena urbanizácija -e -e ž razraščanje

mest v obliki nenačrtne, nesklenjene in redke poselitve, vezane na avtomobilski promet, na obsežnih območjih okoli velikih mest, zunaj strnjenih mestnih ali podeželskih naselij

ANG.: dispersed urbanisation

razpršena zazidáva -e -e ž redka, nestrnjena

zazidava z nizkim faktorjem izrabe območja

PRIM.: rédka zazidáva

ANG.: dispersed development

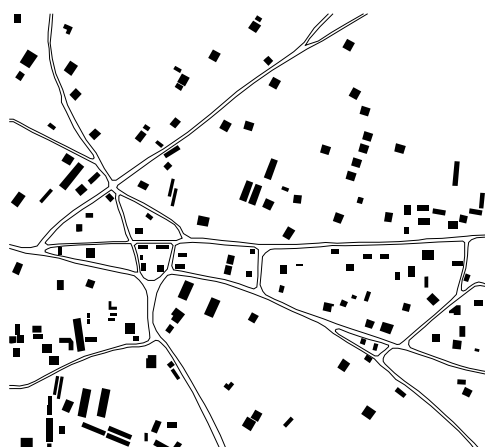

Razpršena zazidava

razvójnik -a m pravna ali fizična oseba, ki kupuje in prodaja, lahko tudi komunalno opremlja zemljišča in na njih organizira gradnjo

PRIM.: investítor

ANG.: developer, property developer, real-estate developer

razvójno obmóčje -ega -a s območje, na katerem se načrtuje razvoj novih dejavnosti

ANG.: development area

razvrednótenje prostóra -a -- s proces slabšanja kakovosti prostora zaradi nevdzdrževanja, izselitve prebivalstva, opustitve dejavnosti, za okolje obremenjujoče dejavnosti, npr. težke industrije

S: degradácija prostóra

ANG.: degradation of space, spatial deterioration

razvrednóteno obmóčje -ega -a s območje z znižano gospodarsko, družbeno, okoljsko in/ali vizualno vrednostjo, kjer je potrebna prenova, npr. opuščena industrijska območja, opuščene vojašnice, starejša stanovanjska naselja, propadajoča mestna središča

S: degradírano obmóčje, rjáva cóna, síva cóna

ANG.: brownfield site, degraded area, derelict area

rečni promèt -ega -éta m vodni promet, ki poteka po rečnih plovnih poteh

ANG.: river transport

rédička zazidáva -e -e ž zazidava z večjimi razmiki med stavbami, navadno z enodružinskimi hišami

PRIM.: gósta zazidáva, razpršena zazidáva

ANG.: low-density development

régija -e ž **1.** širši teritorij s skupnimi naravnimi, gospodarskimi, funkcijskimi, zgodovinskimi, kulturnimi značilnostmi

ANG.: region

2. prostorska enota med državno in občinsko ravnijo, oblikovana za potrebe planiranja

ANG.: planning region

3. administrativno-upravna enota med državno in občinsko ravnijo

ANG.: region, district

GL tudi: arhitektúrna régija, funkcijska régija, industrijska régija, krajínska régija, méstna régija, metropolitánska régija, nodálna régija, perifêrna régija, statístična régija, urbána régija

régijski cénter za ravnanje z odpadki -ega -tra -- -- -- -- m urejen in opremljen prostor za zbiranje, sortiranje, obdelavo in odlaganje odpadkov iz celotne regije

ANG.: regional centre for waste management

régijski párk -ega -a m po Zakonu o ohranjanju narave, 2004 z aktom zavarovano obsežno območje regijsko značilnih ekosistemov in krajine z večjimi deli prvobitne narave in območji naravnih vrednot, v katerem je vpliv človekovega delovanja uravnotežen z naravo

ANG.: regional park

regionalizácija -e ž **1.** delitev prostora na regije

ANG.: regionalisation

2. prenašanje administrativno-upravnih pristojnosti na regije

ANG.: regionalisation

regionalna césta -e -e ž državna cesta, namenjena prometnemu povezovanju središč lokalnih skupnosti, za državo pomembnih turističnih krajev, obmejnih območij in mejnih prehodov, ki se navezuje na ceste enake ali višje kategorije

ANG.: regional road

regionalna zasnóva prostórskega razvója

-e -e -- -- ž K: RZPR po Zakonu o urejanju prostora, 2003, do 2007 regionalni strateški prostorski akt, s katerim je v skladu s strategijo prostorskega razvoja Slovenije, z občinskimi in drugimi razvojnimi dokumenti določena zasnova prostorske ureditve, ki vsebuje ureditveno območje, usmeritve za prostorski razvoj, zasnovo rabe prostora, razmestitev dejavnosti v prostoru, usmeritve za pripravo državnih lokacijskih načrtov, občinskih prostorskih aktov in program ukrepov za izvajanje

PRIM.: regionalni prostorski načrt

ANG.: regional spatial development concept

regionalni prostórski ákt -ega -ega -a m prostorski akt, s katerim se določijo razvojne potrebe in varstvene zahteve, cilji in izhodišča prostorskega razvoja regije, merila in pogoji za posege v prostor, prostorske ureditve regionalnega pomena

PRIM.: mēdobčinski lokacijski načrt, regionalna zasnóva prostórskega razvója, regionalni prostórski načrt

ANG.: regional spatial act

regionalni prostórski načrt -ega -ega -a m K:

RPN po Zakonu o prostorskem načrtovanju, 2007 izvedbeni prostorski načrt, ki ga skupaj pripravi več sosednjih občin, s katerim se načrtujejo prostorske ureditve regionalnega pomena

PRIM.: mēdobčinski lokacijski načrt, regionalna zasnóva prostórskega razvója, regionalni prostórski plán

ANG.: regional spatial plan

regionalni prostórski plán -ega -ega -a m po

Zakonu o regionalnem prostorskem planiranju, 1967, do 1993 dokument, ki določa družbenogospodarska izhodišča in smernice za urejanje prostora, gospodarjenje s prostorom in varovanje krajine za celotno območje Republike Slovenije

PRIM.: regionalni prostórski načrt

ANG.: regional spatial plan

regionalno prostórsko načrtóvanje -ega -ega

-a s prostorsko načrtovanje na regionalni ali mēdobčinski ravni

PRIM.: regionalno prostórsko planíranje

ANG.: regional spatial planning

regionalno prostórsko planíranje -ega -ega

-a s po Zakonu o regionalnem prostorskem planiranju, 1967, do 1993 sestavni del družbenega planiranja, ki usmerja gospodarski in družbeni razvoj, varovanje krajine in smotrno gospodarjenje s prostorom na celotnem območju Republike Slovenije

PRIM.: regionalno prostórsko načrtóvanje

ANG.: regional spatial planning

regionalno središče -ega -a s **1.** upravno središče regije

ANG.: regional centre

2. središče, ki opravlja funkcije širšega regionalnega pomena, npr. gospodarsko, kulturno, izobraževalno središče regije

ANG.: regional centre

register narávnih vrednôt -tra -- -- m po Zakonu

o ohranjanju narave, 2004 uradna interaktivna zbirka podatkov o naravnih vrednotah, ki jo vodi Agencija za okolje Republike Slovenije in obsega podatke o posamezni naravni vrednoti, načinu njenega varovanja in lastništvu zemljišč zavarovanih območij

ANG.: natural-values register

regíster n pemi ne kulturne dediš ine

-tra -- -- -- m po Zakonu o varstvu kulturne dediš ine, 2008 uradna interaktivna zbirka podatkov o nepremi ni kulturni dediš ini na obmo ju Slovenije, ki jo vodi Ministrstvo za kulturo Republike Slovenije in vklju uje vso nepremi no kulturno dediš ino ne glede na vrsto, tip, obseg, lastništvo ali varstveni status

PRIM.: n pemi na dediš ina

ANG.: cultural-heritage register

regíster n pemi nin

-tra -- m uradna dr avna evidenca, ki jo vodi Geodetska uprava Republike Slovenije in vsebuje podatke o vseh nepremi ninah v Sloveniji, npr. o zemljiščih, evidentiranih v zemljiškem katastru, stavbah in delih stavb, evidentiranih v katastru stavb, lastnikih in nepremi ninah, ki še niso evidentirane v zemljiškem katastru in katastru stavb

ANG.: real-estate register

regíster zemljepisnih im n

-tra -- -- m uradna evidenca zemljepisnih imen, povzetih s temeljnih kartografskih virov, ki jo vodi Geografska uprava Republike Slovenije

ANG.: register of toponyms

registrirana kulturna dediš ina

-e -e -e   kulturna dediš ina, ki je vpisana v register nepremi ne kulturne dediš ine in ima eviden no številko

ANG.: registered cultural heritage

regulacijska linija

-e -e   po Pravilniku o vsebini, obliki in na inu priprave ob inskega prostorskega na rta ter pogojih za dolo itev obmo ij sanacij razpršene gradnje in obmo ij za razvoj in širitev naselij, 2007  rta, ki lo uje obstoje e in predvidene odprte ali grajene javne površine od površin v zasebni lasti in praviloma sovpada z uli no linijo (sl. str. 56)

PRIM.: grádbena linija, grádbena m ja, uli na linija

ANG.: regulation line

regulacijska postája

-e -e   K: RP postaja za regulacijo tlaka plina

ANG.: gas pressure regulating station

GL tudi: merilno-regulacijska postája

regulacijski na rt

-ega -a m na rt mesta ali naselja, ki dolo a potek ulic, lokacijo in obseg trgov in parkov, regulacijske linije in daje osnovne oblikovne usmeritve

ANG.: layout plan, regulation plan



Regulacijski na rt Ljubljane, Maks Fabiani, 1895

rekonstrukcija objekta

-e --   1. po Zakonu o graditvi objektov, 2004 spreminjanje tehni nih zna ilnosti obstoje ega objekta in njegovo prilagajanje spremenjeni namembnosti, spremenjenim potrebam ali izvedba del, s katerimi se bistveno ne spremeni velikost objekta, spreminjajo pa se njegovi konstrukcijski elementi, zmogljivost in izvedejo druge izboljšave

ANG.: reconstruction

2. po Zakonu o varstvu kulturne dediš ine, 2008 ponovna zgraditev manjkajo ega ali porušenega objekta

ANG.: rebuilding

rekreacijska c na

-e -e   ► rekreacijsko obmo je

rekreacijska površina -e -e   površina, namenjena aktivni ali pasivni rekreaciji, npr. otroška in športna igriš a, parki, sprehajališ a, vodne površine

ANG.: recreation area

rekreacijski párk

-ega -a m parkovno urejeno obmo je zelenih površin, pretežno namenjeno rekreaciji

ANG.: recreation park

GL tudi: šp rtnorekreacijski párk

rekreacijsko obmo je

-ega -a s javno dostopno obmo je z izrazitimi krajinskimi zna ilnostmi in ambientalno kakovostjo, brez ve jih grajenih objektov in ureditev, pretežno namenjeno rekreaciji in preživljanju prostega  asa

S: rekreacijska c na

ANG.: recreation area, recreation zone

rélativna depopulácija -e -e ž upadanje števila prebivalcev na odročnih območjih ob hkratnem naraščanju števila prebivalcev na širšem območju

ANG.: relative depopulation

renesánčni vr̄t -ega -a m reprezentativna krajinska ureditev, navadno ob vilah iz 16. stoletja na pobočjih z razgledom na okoliško krajino, neločljivo povezana z objektom v celoto, simetrično zasnovana z enostavno terasasto oblikovanimi, višinsko členjenimi geometrijsko razporejenimi živimi mejami, cvetličnimi nasadi, vodnimi motivi in kipi

ANG.: Renaissance garden

replika -e ž nov objekt kot kopija porušenega

ANG.: replica

reténzijska površina -e -e ž območje zadrževanja visokih voda, lahko naravno kot bistveni sestavni del rečnih koridorjev ali umetno

ANG.: detention area

reurbanizácija -e ž **1.** vračanje prebivalcev v mesta po daljšem času odseljavanja iz njih in ponovna rast števila prebivalcev v mestnih območjih

PRIM.: dezurbanizácija, stôpnja urbanizácije, suburbanizácija, urbanizácija

ANG.: reurbanisation

2. ponovna urbanizacija nekoč že urbaniziranih in kasneje opuščanih območij v mestu

ANG.: reurbanisation

3. kvalitativna preobrazba starih mest z izboljšanjem njihove fizične, socialne, okoljske, ekonomske strukture, kamor se priseljuje mlado in izobraženo prebivalstvo

PRIM.: urbána rekonstrukcija

ANG.: reurbanisation

revitalizácija kulturne dédiščine -e --- ž različne dejavnosti, ki omogočajo vključevanje dediščine v sodobno življenje in njeno ponovno uporabo

PRIM.: urbána revitalizácija

ANG.: revitalisation

revizijski jášek -ega -ška m jášek na kanalizacijskem omrežju, ki omogoča zračenje, čiščenje, vzdrževanje in dostop do kanalizacijskih cevi

ANG.: inspection chamber, manhole

rezêrveni sklâd -ega sklâda m denarna sredstva na transakcijskem računu, ki jih etažni lastniki v večstanovanjski stavbi mesečno vplačujejo za poravnavo posojil, stroškov vzdrževanja in potrebnih izboljšav, predvidenih v sprejetem načrtu vzdrževanja

ANG.: reserve fund

rezervoár za plín -ja -- -- m zaprta posoda za skladiščenje utekočinjenega plina

S: plinohrá m

ANG.: fuel tank

rezidénca -e ž uradno bivališče državnega voditelja ali visokega državnega funkcionarja

ANG.: residence

rezidénčno prebivalstvo -ega -a s ► stálno prebivalstvo

rjáva cóna -e -e ž ► razvrednoteno območje

róbná zazidáva -e -e ž zazidava, ki sledi gradbeni liniji, navadno v nizu ob ulici, trgu, nabrežju

ANG.: build-to-line development

ródnost -i ž število živorojenih, navadno preračunano na tisoč prebivalcev določenega območja v enem letu

S: natalitéta

ANG.: fertility

rondó -ja m ► krožišče

róža vetròv -e -- ž grafični prikaz smeri vetrov

ANG.: wind rose

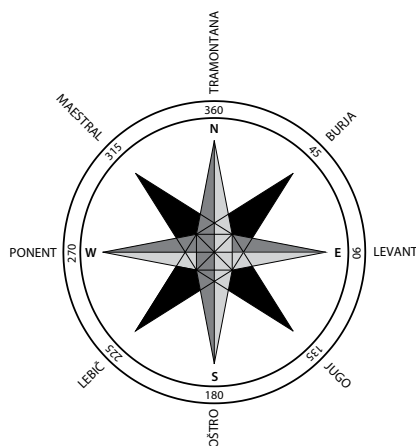

Roža vetrov za Jadran

RP RP-ja tudi -- [erpé erpêja] m kratica ► regulacijska postája

RPN RPN-ja tudi -- [rəpənə] m kratica ► regionalni prostórski načrt

RTP RTP-ja tudi -- [ertepé ertepêja] m kratica ► razdelilna transformátorska postája

rudársko nasélje -ega -a s naselje, katerega nastanek je vezan na razvoj rudarstva ali v katerem je rudarstvo prevladujoča gospodarska dejavnost
ANG.: mining settlement

rurálni éksodus -ega -a m ► bég z dežéle

rurálno nasélje -ega -a s ► podežélsko nasélje

rurálno obmóčje -ega -a s ► podežélje

rurálno prebiválstvo -ega -a s ► podežélsko prebiválstvo

rurálno središče -ega -a s ► podežélsko središče

rurálno-urbáni kontínuum -ega -a m območje, na katerem se prepletajo prvine podeželskega in mestnega načina življenja, kar se kaže v morfološki strukturi, arhitekturnih značilnostih naselij, njihovi socialni in gospodarski sestavi
ANG.: rural-urban continuum

RZPR RZPR-ja tudi -- [rəzəpərə] m kratica ► regionalna zasnóva prostórkega razvója

S

sakralna stavbna dediščina -e -e -e ž posamezne stavbe in skupine med seboj povezanih stavb, namenjenih verskim dejavnostim, npr. cerkev, kapela, samostan, ki imajo izjemen zgodovinski in/ali umetniški pomen

ANG.: ecclesiastical architectural heritage

sakralni stavbni spomenik -ega -ega -a m sakralna stavbna dediščina s posebnim statusom, razglašena za spomenik na podlagi akta o razglasitvi

ANG.: ecclesiastical architectural monument

sámna -e ž ► samôtna kmetija

samočistilna sposobnost okolja -e -i -- ž sposobnost okolja in njegovih sestavin, da nevtralizirajo onesnaženje, npr. razgradijo ali razredčijo škodljive snovi

ANG.: self-cleaning capacity of nature

samostán -a m s cerkvijo povezana stavba ali kompleks stavb, v katerem živijo redovniki ali redovnice, navadno z osrednjim prostorom, obdanim s križnim hodnikom, okoli katerega so razporejene dvorana, jedilnica, spalnice, knjižnica

ANG.: cloister, monastery

samostánski vrt -ega -a m srednjeveški vrt z enostavno geometrijsko štiridelno členitvijo, navadno s središčnim vodnim motivom, s samostanom povezan z obodnim križnim hodnikom, prvotno namenjen kontemplaciji, tudi pridelavi zelišč in zelenjave

ANG.: cloister garden

samôtna kmetija -e -e ž kmetija, ki je prostorsko osamljena, njeno zemljišče je povsem ali v veliki meri zaokroženo, z upravnega vidika pa ni samostojno naselje, ampak njegov sestavni del

S: sámna

PRIM.: razpršena poselitev

ANG.: remote farm, solitary farm

sámski dóm -ega -a m stanovanjska stavba s sobami za samske osebe, ki praviloma nimajo lastnega gospodinjstva, navadno s skupnimi družabnimi prostori

ANG.: bachelor residence

sanácija -e ž **1.** izvajanje gradbenih ali drugih del na objektu, s katerimi se izboljšujejo njegove konstrukcijske, tehnične, bivalne, arhitekturne kvalitete

ANG.: renewal, restoration

2. prenova grajene strukture mestnega predela, ki vključuje prenovo zgodovinskih stavb in zunanjih prostorov, modernizacijo in izboljšanje infrastrukture ob upoštevanju varstvenih zahtev

ANG.: redevelopment, urban rehabilitation

GL tudi: obmóčje sanácije zemljíšča

3. izvajanje del za izboljšanje poškodovanega zemljišča

ANG.: land sanitation

satelítsko mésto -ega -a s manjše mesto, zaradi razbremenitve večjega navadno zgrajeno v njegovem zaledju, ki ima vse potrebne mestne funkcije

ANG.: satellite city, satellite town

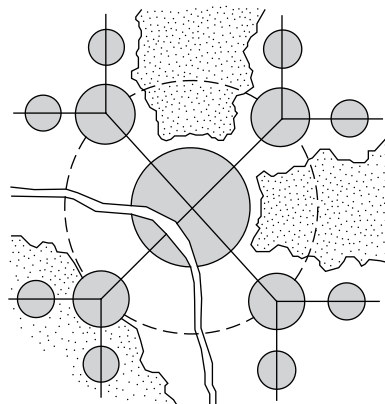

Shema satelitskih mest v zaledju večjega mesta

séktorsko planiranje -ega -a s ► séktorsko prostórsko načrtovánje

séktorsko prostórsko načrtovánje -ega -ega -a s dejavnost, ki obravnava posamezne vidike prostorskega načrtovanja, npr. promet, kmetijstvo, varstvo okolja, varstvo narave

S: séktorsko planiranje

PRIM.: célostno načrtovánje (1)

ANG.: sectoral planning

sekundár -ja m ► sekundárni séktor

sekundárna komunálna infrastrukúra -e -e -e ž del razdeljevalnega komunalnega omrežja od primarnega komunalnega omrežja do objekta, npr. sekundarno vodovodno omrežje

PRIM.: primárna komunálna infrastrukúra

ANG.: secondary communal infrastructure

sekundárne dejavnosti -ih -- ž mn. gospodarske dejavnosti, katerih rezultat so predelani naravni viri, iz polizdelkov narejeni končni izdelki, npr. gradbeništvo, vodno gospodarstvo, proizvodnja energije

PRIM.: kvartárne dejavnosti, primárne dejavnosti, terciárne dejavnosti

ANG.: secondary economic activities

sekundárni séktor -ega -ja m del gospodarstva, ki obsega sekundarne dejavnosti

S: sekundár

PRIM.: kvartárni séktor, primárni séktor, terciárni séktor

ANG.: secondary sector

sekundárno bivališče -ega -a s ► počitniško bivališče

sekundárno središče -ega -a s manjše središče, v hierarhiji mestnih središč drugotnega pomena, locirano zunaj mestnega središča, lahko tudi zunaj mesta, npr. nakupovalno središče

S: súbcénter

ANG.: secondary centre

sekundárno stanovánje -ega -a s stanovanje, ki ga poleg osnovnega stanovanja občasno uporablja lastnik zase ali za ožje družinske člane

ANG.: second home

sekundárno vodovodno omrežje -ega -ega -a s vodovodno omrežje za oskrbo končnih uporabnikov z vodo

PRIM.: primárno vodovodno omrežje

ANG.: secondary water supply network

selítven prebivalstva -tve -- ž spreminjanje stalnega ali začasnega bivališča prebivalcev

S: migrácija prebivalstva, prostórska mobilnost prebivalstva

ANG.: migration

selítven vás-mésto -tve -- ž odseljevanje ljudi s podeželja v mesta

S: migrácija vás-mésto

PRIM.: bég z dežele

ANG.: rural-urban migration

selítvena bilánca -e -e ž ► selitveni prirástek prebivalstva

selítveni prirástek prebivalstva -ega -tka -- m razlika med številom priseljenih in odseljenih, navadno preračunana na tisoč prebivalcev določenega območja v letu

S: mehánski prirástek prebivalstva, migracijski saldo, nétomigrácije, nétoselitve, selítvena bilánca, selítveni saldo

PRIM.: odseljévánje prebivalstva, priseljévánje prebivalstva

ANG.: net migration rate

selítveni saldo -ega -a m ► selitveni prirástek prebivalstva

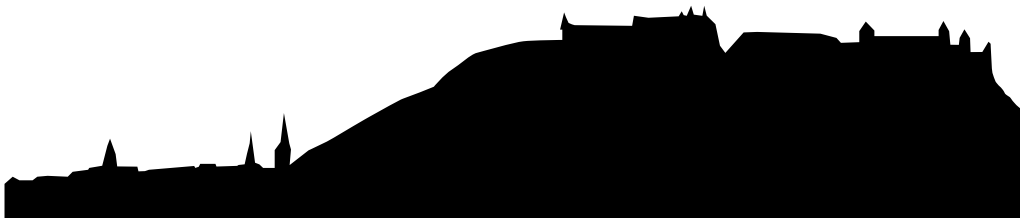

Zgodovinska silhueta Ljubljane

selítveno gibanje prebivalstva -ega -a -- s spreminjanje števila prebivalstva zaradi preseljevanja
PRIM.: družbena mobilnost prebivalstva, horizontalna mobilnost prebivalstva

ANG.: net migration

seník -a m objekt za spravilo sena

ANG.: hay barn, hay shed

sêrvisne dejávnosti -ih -- ž mn. ► storítvene dejávnosti

sezónska migrácija -e -e ž ► sezónska selítev
sezónska selítev -e -tve ž začasna selítev aktivnega prebivalstva zaradi sezonskih del, navadno v kmetijstvu in industriji

S: sezónska migrácija

ANG.: seasonal migration

sezónski migránt -ega -a m oseba, ki se zaradi opravljanja sezonskih del, navadno v kmetijstvu, industriji, začasno seli iz kraja prebivanja na območja, kjer potekajo sezonska dela

ANG.: seasonal migrant

silhuéta nasélja -e -- ž obris naselja v krajini ali na horizontu (sl. str. 143)

PRIM.: panoráma, vedúta

ANG.: settlement skyline

simetríja -e ž natančno ujemanje, enakost, skladnost elementov glede na umišljeno črto, ravnino (sl. str. 144)

ANG.: symmetry

sistém zelènih površin -a --- m ► zelèni sistém

sistém zelènih površin mésta -a --- m ► zelèni sistém mésta

síva cóna -e -e ž ► razvrednòteno obmòčje

skakálnica -e ž 1. športni objekt, namenjen za skoke na smučeh

ANG.: ski jump

2. športni objekt, namenjen za skoke v vodo

ANG.: diving platform

skedènj -dnjà m gospodarsko poslopje, sestavni del kmečkèga doma, z delovnim prostorom zlasti za mlačev in s prostorom za shranjevanje sena, slame

ANG.: barn, shed

skelétna konstrukcija -e -e ž ► okvírna konstrukcija

skladíšče -a s po Enotni klasifikaciji vrst objektov (CC-SI), 2012 nestanovanjska stavba, v kateri se izvajajo skladiščne dejavnosti

ANG.: warehouse

skládnost prostóra -i -- ž urejenost prostora po enotnih načelih

ANG.: spatial coherence

skrájšani postópek pripráve prostórskega

ákta -ega -pka --- m po Zakonu o prostorskem načrtovanju, 2007 poenostavljen in krajši postopek priprave prostorskega akta, ki se uporabi pri manjših spremembah, npr. sprememba podrobnejše namenske rabe, če ne ovira dejavnosti osnovne namenske rabe in ne ogroža naravnih vrednot, zavarovanih območij, biotske raznovrstnosti ali kulturne dediščine

ANG.: shortened procedure for planning act adoption

skupínski vodovòd -ega -óda m ► javni vodovòd

skúpní prométní pròstor -ega -ega prostóra m javni prostor brez ločenih površin za različne prevozne načine, ki omogoča enakovredno uporabo vsem uporabnikom

ANG.: shared space, shared zone

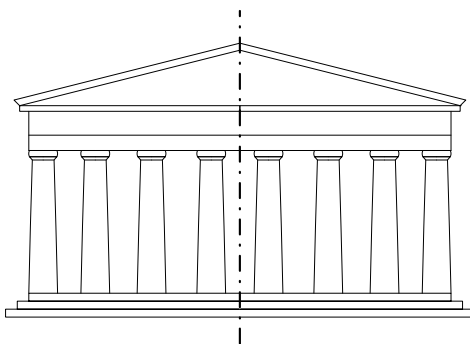

Simetríja



Skupni prometni prostor, Brighton, Velika Britanija

skúpni prostórski ákt -ega -ega -a m po Zakonu o urejanju prostora, 2003, do 2007 ► mèdobčinski prostórski ákt

skúpni stanovánjski obratoválni stroški -ih -ih -ih -ov m mn. stroški dobav in storitev, potrebnih za zagotavljanje ustreznih bivalnih razmer v stavbi

ANG.: common housing running costs

skúpno funkcionalno zemljišče -ega -ega -a s po Zakonu o stavbnih zemljiščih, 1997 funkcionalno zemljišče, ki pripada več stavbam

PRIM.: funkcionalno zemljišče

ANG.: common curtilage

skúpno gibanje prebivalstva -ega -a -- s rezultati ali vsota naravnega prirastka in selitev prebivalstva

S: dejánsko gibanje prebivalstva, skúpno gibanje števila prebivalcev

ANG.: population change

skúpno gibanje števila prebivalcev -ega -a -- -- s ► skúpno gibanje prebivalstva

skúpnost -i ž skupina posameznikov, ki navadno živijo na določenem območju in/ali jih povezujejo skupne dejavnosti, etnična, politična, verska pripadnost

ANG.: community

GL **tudi:** četrtina skúpnost, krajévná skúpnost, sòbívánska skúpnost, urbanizem ográjènih skúpnosti

skvót -a m zapuščena stavba ali prostor, ki ga nezakonito zaseda in uporablja skupina ljudi

ANG.: squat

slavolók -a m monumetalen spomenik v obliki obojke, z enim ali več prehodi, okrašen s plastikami, reliefi in napisi, postavljen navadno čez cesto ali ulico, posvečen spominu na zmago ali pomemben zgodovinski dogodek, npr. slavolok zmage

ANG.: triumphal arch

sléme sleména s **1.** najvišji stični rob strešin pri dvokapni strehi

ANG.: ridge

2. enakomerno visoka podolgovata, strma gorska vzpetina

ANG.: mountain ridge

slépa fasáda -e -e ž fasada stavbe brez okenskih odprtín

ANG.: blind facade

slépa úlica -e -e ž ulica z uvozom na eni in brez izvoza na drugi strani

ANG.: cul-de-sac, dead-end road

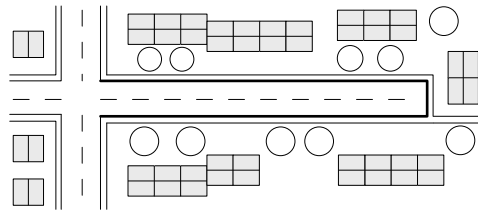

Slepa ulica

slòj kárte slòja -- m množica grafičnih podatkov v digitalni obliki, ki imajo določene skupne lastnosti ali teme, npr. cestno omrežje, kulturna dediščina, ortofoto

ANG.: layer

slòp slòpa m iz zidu izstopajoč steber z bazo in kapitelom, ki se uporablja za ojačitev zidu, členitev stene, kot podpora preklade, okvir portala ali okna

S: piláster

ANG.: column

slum -a [slám] m (ang.) naselje ali del naselja, za katerega je značilna gospodarska in družbena prostorska segregacija, ki se izraža z relativno ali absolutno revščino, družbenim izključevanjem in pripadnostjo najnižjim družbenim slojem, npr. stara mestna središča, starejše delavske četrti

PRIM.: marginálno nasélje

ANG.: slum

slumizácija -e [slamizácija] ž nastajanje in prostorsko širjenje slumov

ANG.: slumification

slúžnost -i ž začasna ali trajna pravica do delnega omejevanja lastnika pri razpolaganju z njegovo lastnino ali do delne uporabe tuje lastnine, npr. pravica do prehoda čez tuje zemljišče

ANG.: easement

GL **tudi:** slúžnost v javno korist

slúžnost v javno korist -i -- -- -- ž po Zakonu o urejanju prostora, 2003, do 2007 začasni ali trajni ukrep, s katerim se delno omeji pravica lastnika do razpolaganja z njegovo lastnino ali do delne uporabe tuje lastnine v javno korist, ki ga predlaga država, občina ali izvajalec javne službe, če

je to nujno potrebno za postavitve omrežja in/ali objektov gospodarske javne infrastrukture in njihovo nemoteno delovanje

PRIM.: razlastitev zemljišča

ANG.: easement for public benefit

smernice nosilcev urêjanja prostóra -ic --

-- -- ž mn. podrobneje opredeljene določbe veljavnih predpisov, drugih pravnih aktov in pogoji, ki jih je potrebno upoštevati pri pripravi prostorskega akta, npr. splošne smernice, posebne smernice

ANG.: planning guidelines

smrtnost -i ž ► umrljivost

smúčarsko obmóčje -ega -a s urejeno območje, namenjeno smúčanju in drugim športnim dejavnostim na snegu

ANG.: ski resort

sòbivanjska skúpnost -e -i ž stanovanjska soveska, v kateri bodoči lastniki stanovanj sodelujejo pri načrtovanju, gradnji, soupravljanju in skupaj opravljajo določene dejavnosti, npr. kuhanje, obedovanje, oskrba otrok, vrtnarjenje

ANG.: co-housing community

socialna izkljúčenost -e -i ž omejitev pravice posameznika ali skupine do sodelovanja na različnih področjih javnega življenja ali do enakopravne uporabe javnih dobrin, npr. izobraževanje, zaposlitev

ANG.: social exclusion

socialna mobilnost prebivalstva -e -i -- ž ► družbena mobilnost prebivalstva

socialno najémno stanóvanje -ega -ega -a s najémno stanovanje, katerega najémnino subvencionira država in se oddaja socialnemu upravičencu

PRIM.: nêprofitno najémno stanóvanje, zaséбно najémno stanóvanje

ANG.: social rented housing

sociologíja arhitektúre -e -- ž veja sociologije, ki obravnava družbene dimenzije arhitekture z raziskovanjem vpliva grajenega okolja na življenje in obnašanje ljudi, na delovanje družbe kot celote, vpliv značilnosti družbene strukture, procesov in njihovih nosilcev na posamezne

faze načrtovanja, gradnje, uporabe in vrednotenja grajenega okolja

ANG.: architectural sociology

sociologíja mésta -e -- ž ► urbána sociologíja

sociologíja prostórskega načrtóvanja -e --

-- ž veja sociologije, ki raziskuje odnose med prostorskimi načrtovalci, posamezniki in družbenimi skupinami ter učinke teh odnosov na prostorsko načrtovanje

ANG.: sociology of town planning

sociologíja prostórske mobilnosti -e --

-- ž veja sociologije, ki raziskuje pojave in procese mobilnosti ljudi v povezavi s socialnimi, prostorskimi dimenzijami družbe, z značilnostmi prometnih sistemov in infrastrukture

ANG.: sociology of spatial mobility

sociologíja stanóvanj -e -- ž veja sociologije,

ki raziskuje kakovost, obliko, prostorsko razdelitev, zasedenost in druge značilnosti stanovanj v odvisnosti od vrste družbenih struktur in procesov, vplive teh značilnosti na družbene strukture in procese

ANG.: sociology of housing

sóčasna rába zemljišča -e -e -- ž sočasno izva-

janje različnih dejavnosti na istem zemljišču, npr. izkoriščanje vetrne energije na kmetijskem zemljišču

ANG.: multiple land use

sodelovalno načrtóvanje -ega -a s ► participativno načrtóvanje

sodelóvanje jávnosti -a -- s aktivna vključenost

deležnikov, npr. podjetij, združenj, družbenih gibanj, strokovnjakov, državljanov, pri reševanju prepoznanih razvojnih problemov določenega območja

PRIM.: jávna participácija

ANG.: public involvement, stakeholder engagement

soglásje -a s po Zakonu o graditvi objektov, 2004 odločba,

s katero pristojni soglasodajalec potrdi, da je projektna dokumentacija skladna s predhodno določenimi pogoji

PRIM.: mnênje nosilcev urêjanja prostóra, soglasodajálec

ANG.: approval, consent

GL tudi: kultúrnóvarstveno soglásje, naravovárstveno soglásje, okoljevárstveno soglásje

soglasodajálec -lca m državni organ, organ lokalne skupnosti ali nosilec javnega pooblastila, ki na podlagi zakona ali podzakonskega akta določi projektne pogoje in izda soglasje v postopku pridobitve gradbenega dovoljenja

PRIM.: nosilec uréjanja prostóra, soglásje

ANG.: approver

solitêr -ja m prostostoječe drevo izstopajočega habitusa in oblikovnega pomena za ureditev ali vidno kakovost krajinskega prizorišča

PRIM.: prostórska dominánta

ANG.: solitaire tree

sóméstje -a s več sosednjih mest, mestna regija, nastala z zraščanjem samostojnih sosednjih mestnih naselij, ki se funkcijsko dopolnjujejo ali nadgrajujejo

S: kónurbácija

PRIM.: megalópolis

ANG.: conurbation

sónarávni razvòj -ega -ója m ► trájnostni razvòj

sónarávno gospodárjenje z gozdóvi -ega -a --- s po Zakonu o gozdovih, 1993 gospodarjenje z gozdnimi ekosistemi, ki temelji na negi gozdov in zagotavlja njihovo ohranitev, povečevanje pestrosti avtohtonih rastlinskih in živalskih vrst in vzpostavljanje biotskega ravnovesja

PRIM.: gospodarjenje z gozdóvi

ANG.: close-to-nature forest management

sónčna elektrárna -e -e ž elektrárna, ki za proizvodnjo električne energije izkorišča sončno energijo

PRIM.: jádrska elektrárna, têrmoelektrárna, vódna elektrárna

ANG.: solar power station

sosédstvo -a s **1.** najbližja, neposredna okolica stanovanja v urbaniziranih območjih

ANG.: neighbourhood

2. najmanjši del stanovanjske soseske, katerega velikost je prilagojena številu predšolskih otrok, ki zapolnijo en otroški vrtec s pripadajočo infrastrukturo

ANG.: neighbourhood

soséska -e ž funkcionalno in prostorsko, lahko tudi socialno povezan del naselja

ANG.: community, neighbourhood

GL tudi: stanovánjska soséska

spálno nasélje -ega -a s stanovanjsko naselje v širšem mestnem območju, ki nima ustreznih oskrbnih in terciarnih dejavnosti, v katerem bivajo prebivalci, zaposleni drugje

ANG.: commuter town, dormitory town

splétné storítve za prenòs geográfskih podátkov -ih -ev --- --- ž mn. **K:** WFS standardni spletni protokol za prenos in vzdrževanje geografskih entitet, razvit v konzorciju OpenGIS in sprejet kot standard ISO 19142

ANG.: web features services

splétné storítve za prenòs slòjev -ih -ev --- --- ž mn. **K:** WCS standardni spletni protokol za dostop do sloja, ki vsebuje geografske podatke o pojavih v določenem prostorsko-časovnem okviru, razvit v konzorciju OpenGIS

ANG.: web coverage services

spólna sestáva prebivalístva -e -e -- ž sestava prebivalstva glede na število moških in žensk

ANG.: sex structure of the population

spomeník oblikováne naráve -a --- m po Zakonu o varstvu kulturne dediščine, 1999, do 2008 območje ali objekt vrtnega in parkovnega oblikovanja z estetsko in kulturno vrednostjo, navadno povezan z drugimi kulturnimi spomeniki

spomeníško obmóčje -ega -a s območje nepremične kulturne dediščine, razglašeno za spomenik na podlagi zakona, npr. območje naselbinske dediščine, deli mestne ali podeželske kulturne krajine, kraji zgodovinskih dogodkov, arheološka najdišča ali zgodovinski parki in vrtovi

ANG.: monumental site

GL tudi: Mednárodni svèt za spomenike in spomeníška obmóčja

spomínski objekti in kráji -ih -ov --- -ev m mn. po Pravilniku o seznamih zvrsti dediščine in varstvenih usmeritvah, 2010 objekti ali kraji, urejeni v spomin na neko osebo ali dogodek, npr. domovi pomembnih osebnosti, znamenja, grobišča, kostnice

ANG.: memorials and memorial sites

spomínsko obelěže -ega -a s po Zakonu o graditvi objektov, 2004 kip, plošča ali druga oblika spomenika, ki obeležiuje zgodovinski, kulturni ali drug pomemben dogodek

PRIM.: nēzahtěvni objěkt

ANG.: memorial

spoznávni zemljevid -ega -a m **1.** predstava posameznika o prostoru, ki je mešanica objektivnega vedenja in subjektivnih zaznav prostora, v človekovi zavesti tudi brez neposredne čutne zaznave

S: kógnitivni zemljevid, mentálna slíka, mentální zemljevid, míselna slíka, míselní zemljevid

ANG.: cognitive map, mental image, mental map

2. grafična ponazoritev te predstave

S: kógnitivni zemljevid, mentální zemljevid, míselni zemljevid

PRIM.: veděnski zemljevid

ANG.: cognitive map, mental map

sprehajališče -a s utrjen odprti javni prostor, namenjen sprehajanju in druženju

S: promenáda

ANG.: esplanade, promenade

sprehajálna pót -e potí ž sprehajanju namenjena daljša pot v parkovni ali vrtni ureditvi ali posebej urejena pot v krajini, speljana skozi različna krajinska prizorišča

ANG.: walkpath



Sprehajalna pot, Pot ob žici, Ljubljana

sprejětje prostórskega ákta -a -- -- s po Zakonu o prostorskem načrtovanju, 2007 faza postopka priprave prostorskega akta, v kateri se potrjeni predlog dokončno sprejme, pri čemer sprejme občinski akt občinski svet, državni strateški prostorski načrt državni zbor, državni prostorski načrt pa vlada

ANG.: adoption of the spatial plan

spreměmba naměbnosti objěkta -e -- -- ž po Zakonu o graditvi objektov, 2004 izvedba del, s katerimi se brez gradnje in spremembe zunanjšega videza spremeni raba objekta ali njegovega dela in poveča vpliv objekta na okolico, npr. iz stanovanja v poslovni prostor

S: spreměmba rábe objěkta

ANG.: change of building use

spreměmba naměbnosti zemljíšča -e -- -- ž ► spreměmba naměnske rábe zemljíšča

spreměmba naměnske rábe zemljíšča -e -- -- -- ž po Zakonu o prostorskem načrtovanju, 2007 sprememba rabe zemljíšča, določene v prostorskem aktu, s katero se spremenijo pogoji poseganja v prostor, npr. sprememba iz kmetijskega v stavbno zemljíšče

S: spreměmba naměbnosti zemljíšča

ANG.: change of land use

spreměmba rábe objěkta -e -- -- ž ► spreměmba naměbnosti objěkta

SPRO SPRO-ja tudi -- [səpərəó] m kratica ► strategija prostórskega razvója óbčine

SPRS SPRS-ja tudi -- [səpərəsó] m kratica ► strategija prostórskega razvója Slověnije

SPVO SPVO-ja tudi -- [səpəvəó] m kratica ► stratégija presója vplívov na okólje

središčna vás -e vasí ž vas, v kateri so bivališča s pripadajočimi gospodarskimi poslopi razporejena ob glavni cesti, ki se v središču vasi razširi v podolgovat ali ovalen trg ali s travo poraščen osrednji prostor, navadno s cerkvijo, velikim drevesom ali kalom, namenjen družabnemu življenju prebivalcev

PRIM.: dólga vás, grúčasta vás, obcěstna vás, okrógla vás, pravokótna vás

ANG.: nodal village

središčno nasělje -ega -a s naselje, ki zagotavlja osrednje dejavnosti prebivalcem naselja in širše okolice

ANG.: central settlement, nodal settlement

srednjenapectostno eléktroenergětsko omrěže -ega -ega -a s sistem povezanih vodov, objektov in naprav za razdeljevanje električne energije od prenosnega do nizkonapetostnega omrežja, npr. daljnovodi in zemeljski kabli z nazivno napetostjo 1,0-110 kV, transformatorske postaje

ANG.: medium-voltage distribution network

srednjeróčni plán óbčine -ega -a -- m po Zakonu o urejanju prostora, 1984, do 2003 občinski strateški planski akt, ki na podlagi dolgoročnega družbenega plana občine za obdobje petih let opredeljuje namensko rabo prostora in posege v prostor

PRIM.: dolgoróčni plán óbčine

ANG.: municipal mid-term plan

srednjeróčni plán Socialistične repúblike Slovénije -ega -a -- -- m po Zakonu o urejanju prostora, 1984, do 2003 strateški planski akt, ki za obdobje petih let opredeljuje cilje in usmeritve za družbeni in prostorski razvoj Socialistične republike Slovenije

ANG.: mid-term plan of the Socialist Republic of Slovenia

srednjeróčno planíranje -ega -a s po Zakonu o sistemu družbenega planiranja in o družbenem planu SR Slovenije, 1980, do 1991 načrtovanje družbenega, gospodarskega in prostorskega razvoja za obdobje 4–7 let, navadno za 5 let

PRIM.: dolgoróčno planíranje, kratkoróčno planíranje

ANG.: mid-term planning

srednjevéški vrt -ega -a m zelena površina, navadno ob srednjeveškem samostanu ali dvorcu, razdeljena na pravilne geometrijske dele

ANG.: medieval garden

stádion -a m večji športni objekt za tekmovanja in prireditve, navadno ovalne oblike, obdan s tribunami za gledalce in opremljen z ustreznimi dodatnimi objekti, napravami

ANG.: stadium

stagnácija prebivalstva -e -- ž ohranjanje števila prebivalcev na določenem območju na enaki ravni

ANG.: population stagnation

GL tudi: obmóčje stagnácije prebivalstva

stálna migrácija -e -e ž ► stálna selítev

stálna selítev -e -tve ž trajna sprememba kraja prebivanja

S: stálna migrácija

PRIM.: začásna selítev

ANG.: permanent migration

stálno bivalíšče -ega -a s stanovanje, v katerem posameznik stalno prebiva in kjer je uradno prijavljen

PRIM.: mobilno bivalíšče, občásno bivalíšče, začásno bivalíšče, zasílno bivalíšče

ANG.: permanent residence

stálno prebivalstvo -ega -a s osebe, ki stalno bivajo v določenem kraju

S: rezidénčno prebivalstvo

ANG.: resident population

stanováanje -a s v funkcionalno celoto povezani prostori za prebivanje, praviloma z enim vhodom, sobami, kuhinjo, kopalnico, straniščem, hodnikom in shrambo

ANG.: apartment, dwelling, flat

GL tudi: apartmájsko stanováanje, brútogostóta stanováanj, brútotlórísna površína stanováanja, cenóvno dosegljivo stanováanje, dvósóбно stanováanje, énosóбно stanováanje, klétno stanováanje, korístna površína stanováanja, lastníško zasédeno stanováanje, najémno stanováanje, nëprofítno najémno stanováanje, nétogostóta stanováanj, nétotlórísna površína stanováanja, občínsko stanováanje, oskrbováno stanováanje, podstréšno stanováanje, površína stanováanja, pravíca do posésti stanováanja, pravíca do uporábe stanováanja, profitno najémno stanováanje, sekundárno stanováanje, sociálno najémno stanováanje, sociológija stanováanj, stanováanje za staréjše ljudi, stróški vzdrževánja stanováanja, uporabna površína stanováanja, zádužno stanováanje, zaséбно najémno stanováanje

stanováanje za staréjše ljudi -a --- --- s manjše stanovanje, arhitektonsko prilagojeno potrebam starejših ljudi, npr. širša vhodna vrata, nedrseči tlaki, enoten nivo, v katerem živijo tisti, ki hočejo obdržati samostojnost in še zmorejo voditi lastno gospodinjstvo, lahko le z občasno pomočjo

ANG.: senior apartment

stanováajnska cóna -e -e ž ► stanováajnsko obmóčje

stanováajnska kooperatíva -e -e ž ► stanováajnska zádruga

stanováajnska krajína -e -e ž zelene površine in odprti prostori v stanováajnskih obmóčjih, namenjeni vsakodnevni uporabi prebivalcev, npr. igri, druženju, preživljanju prostega časa

ANG.: residential landscape

stanováajnska površína -e -e ž ► površína stanováanja

stanovnska sosska -e -e  zakljuena urba-
nistina stanovnska enota, loena od hitrega
motornega prometa, opremljena z infrastrukturo,
prilagojeno dnevnim potrebam prebivalcev
ANG.: housing estate, neighbourhood unit



Model stanovnske sosske za 5000 ljudi,
Ravnikarjev seminar, 1956

stanovnska stvba -e -e  stavba, v kateri so
stanovanja, npr. eno-, vestanovnska stavba
ANG.: residential building

stanovnska ulica -e -e  ulica, ki prometno
oskrbuje stanovnske stavbe in je namenjena
stanovalcem
ANG.: residential street

stanovnska vila -e -e  1. v antiki razkona po-
deelska hia bogatih dravljanzov
ANG.: residential villa
2. prostostojea eno- ali dvostanovnska hia
v parkovno oblikovanem vrtu
ANG.: residential villa



Stanovnska vila v Ljubljani

stanovnska zdruga -e -e  organizacijska
oblika stanovnske gradnje, v kateri so stano-
valci lastniki deleev v zadrunih nepremini-
nah ali pa so le lani zadruge s pravico do ne-
profitnega najema stanovanja v lasti zadruge
S: stanovnska kooperativa

ANG.: housing cooperative

stanovnski blok -ega -a m vestanovnska
stavba, ki stoji samostojno ali v nizu z drugimi
stavbami enake ali razline viine (sl. str. 175)

PRIM.: vestanovnska stvba

ANG.: housing block

stanovnski stndard -ega -a m 1. predpis, ki
doloa minimalno povrino posameznih pro-
storov, funkcionalnost in opremljenost stano-
vanja

ANG.: housing standard

2. merljiva stopnja zadovoljitve stanovnskih
potreb glede na gospodarski, drubeni in teh-
nini razvoj, npr. stanovnska povrina na ose-
bo, opremljenost, ˇstevilo parkirnih mest na
stanovanje

ANG.: housing standard

stanovnsko obmoje -ega -a s zakljueno
obmoje, namenjeno prebivanju in spremljajo-
im dejavnostim, npr. oskrba, izobraevanje

S: stanovnska cona

ANG.: housing area, housing zone

stanovnsko-poslovna stvba -e -e  po Zako-
nu o graditvi objektov, 2004 stavba, v kateri je ve kot
polovica povrine namenjena stanovanjem, osta-
li del pa poslovnim dejavnostim

stranje prebivalstva -a -- s veanje delea
prebivalstva, starega nad 64 let

ANG.: ageing of population

starjše prebivalstvo -ega -a s prebivalstvo,
staro od 65 do 84 let

PRIM.: mldo prebivalstvo, stro prebivalstvo, zrlo
prebivalstvo

ANG.: older population

stri demografski reim -ega -ega -a m demo-
grafski reim z najvijim deleem starejega in
starega prebivalstva (sl. str. 125)

PRIM.: mldi demografski reim, zrli demografski
reim

ANG.: old-age demographic regime

stáro prebivalstvo -ega -a s prebivalstvo, staro nad 84 let

PRIM.: mládo prebivalstvo, starêjše prebivalstvo, zrélo prebivalstvo

ANG.: old population

stárostna piramída -e -e ž ► prebivalstvena piramída

stárostna sestáva prebivalstva -e -e -- ž sestava prebivalstva po starostnih skupinah, npr. mládo, zrelo, starejše, staro prebivalstvo

ANG.: age structure of the population

státični promèt -ega -éta m ► mirujúči promèt

statistična régija -e -e ž bolj ali manj homogena teritorialna enota, določena za potrebe zbiranja statističnih podatkov

ANG.: statistical region

statistični okóliš -ega -a m osnovna prostorska enota za zbiranje statističnih podatkov

ANG.: statistical district

stávba -e ž **1.** po Zakonu o graditvi objektov, 2004 objekt z enim ali več prostori, v katerega človek lahko vstopi, namenjen prebivanju ali opravljanju dejavnosti

S: zgrádba

ANG.: building

2. po Enotni klasifikaciji vrst objektov (CC-SI), 2012 stanovanjski ali nestanovanjski objekt s streho, ki se lahko uporablja kot samostojna enota, je trajen in vanj oseba lahko vstopi, primeren ali namenjen za zaščito ljudi, živali ali stvari

S: zgrádba

PRIM.: híša

ANG.: building

GLtudi: brútoprostornína stávbe, brútotlórisna površina stávbe, energétska izkáznica stávbe, energétska učinkovitost stávbe, etážnost stávbe, industrijska stávba, katáster stáv, načrt vzdrževánja stanovánjske stávbe, nêstanovánjska stávba, nêtotlórisna površina stávbe, nótranji prôstor stávbe, poslôvna stávba, pripadajúče zemljíšče stávbe, stanovánjsko-poslôvna stávba, stávba splôšnega družbenega poména, stávba v javni rábi, stávba za dvoránske špóрте, stávba za izvájanje komunikáci, stávba za promèt, trgóvska stávba, uprávna stávba, uprávnik věčstanovánjske stávbe, věčstanovánjska stávba, zemljíšče pod stávbo, zunánji prôstor stávbe

stávba splôšnega družbenega poména -e

-- -- -- ž po Enotni klasifikaciji vrst objektov (CC-SI), 2012 nestanovanjska stavba, v kateri se izvaja kulturna, razvedrilna, muzejska, knjižnična, izobraževalna, znanstvenoraziskovalna, zdravstvenooskrbna ali športna dejavnost, npr. gledališče, muzej, igralnica, knjižnica, šola, vrtec, bolnišnica

ANG.: building of public significance

stávba v javni rábi -e -- -- -- ž po Zakonu o graditvi objektov, 2004 nestanovanjska stavba, namenjena vsem pod enakimi pogoji, npr. banka, pošta, stavba železniške in avtobusne postaje, muzej, knjižnica

ANG.: public building

stávba za dvoránske špóрте -e --- -- -- ž po Enotni klasifikaciji vrst objektov (CC-SI), 2012 nestanovanjska stavba splošnega družbenega pomena, v kateri se izvajajo dvoranski športi, s prostori za športnike in gledalce ali brez njih, npr. telovadnica, zimski plavalni bazen, drsališče, športno strelišče, središče za fitness, jogo, aerobiko

ANG.: building for indoor sports

stávba za izvájanje komunikáci -e --- -- -- ž po Enotni klasifikaciji vrst objektov (CC-SI), 2012 nestanovanjska stavba, namenjena javnim komunikacijskim dejavnostim, npr. oddajne stavbe za radio in televizijo, stavbe telekomunikacijskih oddajnih centrov

stávba za promèt -e -- -- -- ž po Enotni klasifikaciji vrst objektov (CC-SI), 2012 nestanovanjska stavba, namenjena prometnim dejavnostim, npr. postajno poslopje, terminal, garaža, pokrito parkirišče, čolnarna, kolesarnica

ANG.: transport building

stavbíšče -a s po Zakonu o stavbnih zemljiščih, 1997 del stavbnega zemljišča, na katerem stoji stavba ali objekt (sl. str. 152)

S: fúndus, zemljíšče pod stávbo

PRIM.: funkcionalno zemljíšče, stávбно zemljíšče

ANG.: building footprint

stávbná dedíščína -e -e ž posamezne stavbe in skupine stavb, vključno z arhitekturno in umetniško pomembnimi detajli ter pripadajočo opremo, ki veljajo za posebne dosežke umetnosti oblikovanja in arhitekture in imajo izrazit zgodovinski, arheološki, umetniški, znanstveni, družbeni ali tehnični pomen

S: arhitekturna dédiščina

GL tudi: profána stávbna dédiščina, sakrálna stávbna dédiščina

stávbna pravica -e -e ž po Stvarnopravnem zakoniku, 2002 pravica imeti v lasti stavbo, zgrajeno na tujem zemljišču

ANG.: building title, right of superficies

stávbna tipologija -e -e ž razvrstitev stavb po vnaprej definiranih formalnih, funkcionalnih, materialnih, strukturnih skupnih značilnostih

ANG.: building typology

stávbni blók -ega -a m zazidalni otok znotraj ulične mreže, zazidan s stavbami

ANG.: city block, urban block

GL tudi: odprti stávbni blók, zaprti stávbni blók

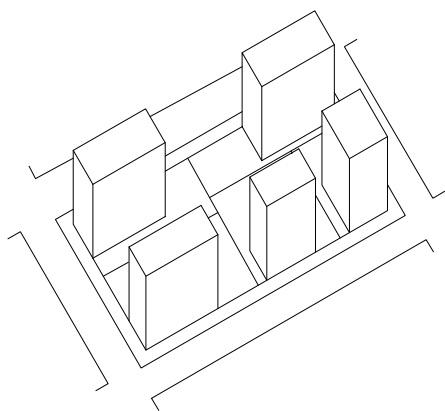

Odprti stavbni blok

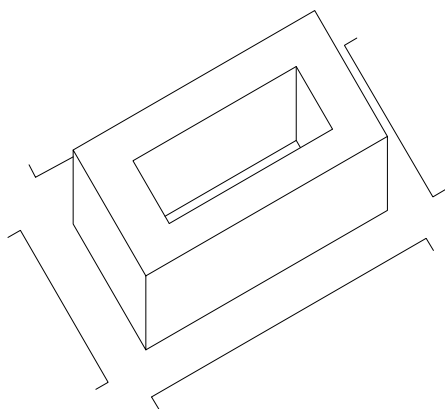

Zaprti stavbni blok

stávbno krílo -ega -a s stranski del stavbe, ki je funkcionalno in fizično povezan z osrednjim delom (sl. str. 153)

S: trákt

ANG.: building wing

stávbno zemljišče -ega -a s **1.** po Zakonu o stavbnih zemljiščih, 1997 komunalno opremljeno zemljišče, na katerem stoji objekt ali je s prostorskim aktom namenjeno gradnji

PRIM.: funkcionalno zemljišče, grádbena parcéla, stavbišče

ANG.: building land, building plot, building site
2. zemljišče, za katero se plačuje nadomestilo za uporabo

ANG.: building land, building plot, building site
GL tudi: minimalna komunálna opréma stávbnege zemljišča, nadomestílo za uporábo stávbnege zemljišča, nêzazidano stávbno zemljišče, oprémljanje stávbnih zemljišč

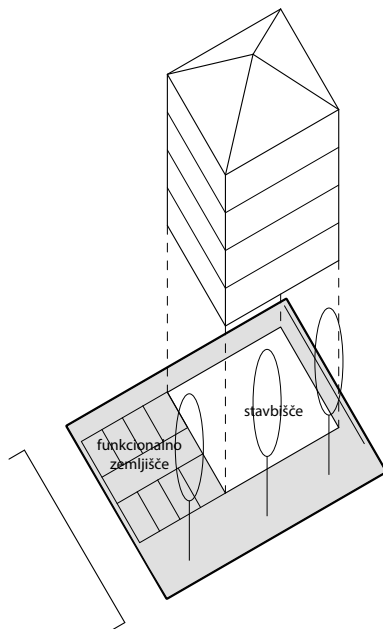

Stavbno zemljišče

stebèr -brà m **1.** vitek pokončni element nosilne konstrukcije

ANG.: column, pillar

2. arhitekturni element z okroglim ali mnogokotnim presekom, sestavljen iz baze, trupa in kapitela

ANG.: column, pillar

stégnjeni kmečki dóm -ega -ega -a m kmečki dom, pri katerem sta bivalni in gospodarski del združena pod eno streho v ravni vrsti (sl. str. 153)

ANG.: elongated farmhouse

stólnica -e ž ► katedrála

stòlp stòlpa m visoka stavba z majhno tlorisno površino, stoječa samostojno ali kot sestavni del druge stavbe, prostorska dominanta, npr. grajski, cerkveni, razgledni, obrambni, gasilski stolp

ANG.: tower

GL tudi: vòdni stòlp

stolpič -íča m nestanovanjska ali večstanovanjska stavba, ki ima največ 8 nadstropij, tloris kvadratne, pravokotne, mnogokotne ali ovalne oblike, navadno 4 stanovanja v nadstropju, razporejena okrog jedra s stopniščem in dvigalom (sl. str. 175)

ANG.: multi-storey apartment building, multi-storey building

stòlpnica -e ž nestanovanjska ali večstanovanjska stavba, ki ima več kot 8 nadstropij, tloris kvadratne, pravokotne, mnogokotne ali ovalne oblike, 4-6 stanovanj v nadstropju, razporejenih okrog jedra s stopniščem in dvigali (sl. str. 175)

S: nebotičnik

ANG.: skyscraper, tower block

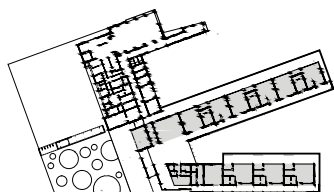

Stavbno krilo, tloris vrta v Kidričevem

stòpnja motorizácije -e -- ž število osebnih avtomobilov ali motornih vozil na 1000 prebivalcev

ANG.: motorisation rate

stòpnja privlačnosti prostóra -e --- ž stopnja potencialov za razvoj določenih dejavnosti v prostoru, npr. za poselitev, določena na podlagi naravnih danosti in ustvarjenih razmer

ANG.: spatial-attractiveness level

stòpnja ranljivosti prostóra -e -- -- ž stopnja negativnega vpliva določene dejavnosti na sestavine prostora, odvisna od velikosti in značilnosti posega, mehanizmov nastajanja vpliva, značilnosti in kakovosti prostora in njegovih sestavin, opredeljena z merili za oceno vpliva, ki se določijo v skladu s cilji in namenom vrednotenja

ANG.: spatial-vulnerability level

stòpnja urbanizácije -e -- -- **1.** v odstotkih izražen delež prebivalstva določenega območja, ki prebiva, dela v mestih, kar odraža družbeno in gospodarsko razvitost območja

PRIM.: dezurbanizácija, reurbanizácija, suburba-nizácija

ANG.: degree of urbanisation

2. stopnja razvitosti mestoslužnih in mestotvornih dejavnosti, ki se odraža v morfološki zgradbi mesta, npr. v gostoti zazidave, stavbni tipologiji

PRIM.: dezurbanizácija, reurbanizácija, suburba-nizácija

ANG.: degree of urbanisation

storitvene dejávnosti -ih -- -- ž mn. dejavnosti, ki zagotavljajo storitve za delovanje družbe, npr. promet, gostinstvo, turizem

S: sêrvisne dejávnosti, uslužnostne dejávnosti

PRIM.: oskrbne dejávnosti

ANG.: service activities, service industries

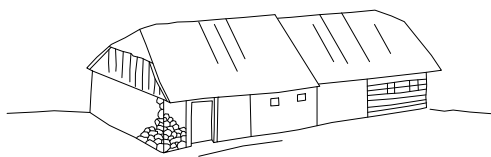

Stégnjeni kmečki dóm

stránka v postópku -e --- ž oseba v postopku priprave gradbenega načrta, urbanističnega ali prostorskega dokumenta, ki ima po področnem pravu določeno pravico, pravno korist ali obveznost
 ANG.: party to a proceeding

strategija prostorskega razvoja občine -e --- -- ž K: SPRO po Zakonu o urejanju prostora, 2003, do 2007 občinski strateški prostorski akt, ki v skladu s strategijo prostorskega razvoja in prostorskim redom Slovenije določa izhodišča in vizijo prostorskega razvoja občine ter usmeritve za usklajen in trajnostni razvoj dejavnosti v prostoru
 PRIM.: dolgoročni plán občine, občinski prostorski načrt, občinski strateški prostorski načrt
 ANG.: municipal spatial development strategy

strategija prostorskega razvoja Slovenije -e --- -- ž K: SPRS po Zakonu o urejanju prostora, 2003, do 2007 državni strateški prostorski akt, ki določa zasnovo in usmeritve prostorskega razvoja Slovenije
 PRIM.: državni strateški prostorski načrt
 ANG.: spatial development strategy of Slovenia

strategija zelenih površin -e --- -- ž dokument, ki opredeljuje skupno vizijo, predloge in ukrepe za dolgoročni razvoj in izboljšanje uporabnosti, dostopnosti in stanja zelenih površin mesta ali

naselja, izhodišče za načrtovanje, upravljanje in financiranje posegov in ukrepov za krajše obdobje, ki se redno obnavlja, praviloma na pet let
 ANG.: green-system strategy

strateška presója vplívov na okólje -e -e -- --- -- ž K: SPVO postopek vrednotenja okoljskih posledic predlaganih prostorskih politik, programov ali planov, s katerim se zagotovita vključenost in ustrezna obravnava okoljskih vidikov že v najzgodnejših fazah odločanja enakovredno z gospodarskimi in družbenimi vidiki
 ANG.: strategic environmental assessment

strateški prostorski ákt -ega -ega -a m prostorski akt, s katerim se opredelijo izhodišča, cilji in usmeritve prostorskega razvoja v izbrani prostorski enoti
 PRIM.: strateški prostorski načrt
 ANG.: strategic spatial act

strateški prostorski načrt -ega -ega -a m po Zakonu o prostorskem načrtovanju, 2007 dokument, s katerim se določijo izhodišča in cilji prostorskega razvoja ter usmeritve za načrtovanje na državni ali lokalni ravni
 PRIM.: izvédbeni prostorski načrt
 ANG.: strategic spatial plan

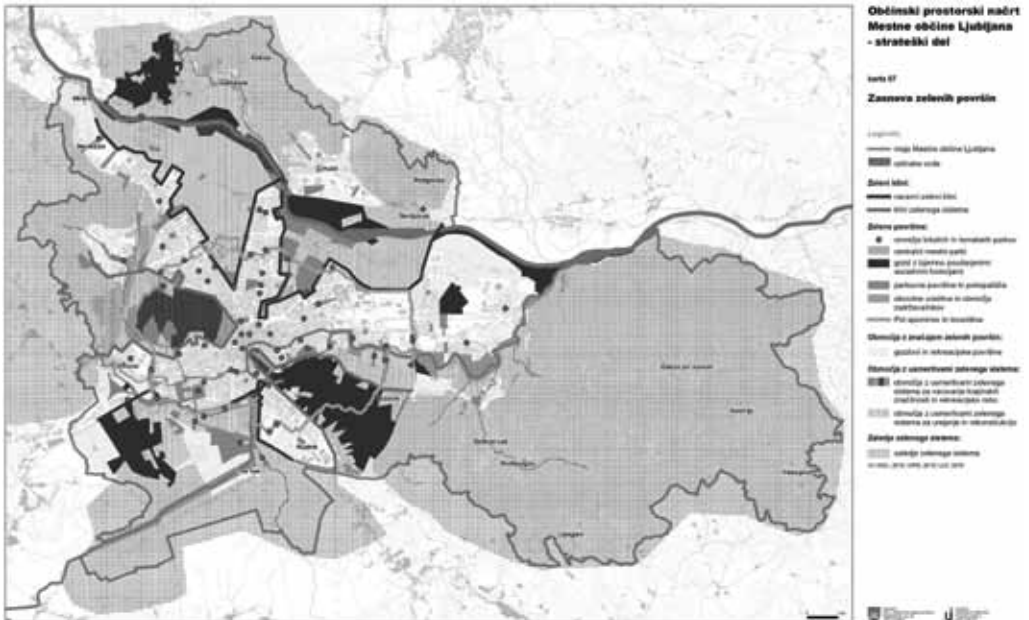

Občinski prostorski načrt Mestne občine Ljubljana, strateški del, 2010

GL tudi: državni stratéski prostórski načrt, občinski stratéski prostórski načrt

stratéško prostórsko načrtovánje -ega -ega -a s oblikovanje izhodišč, ciljev razvoja in celostne zasnove prostorskega razvoja na lokalni, regionalni in državni ravni, ki podaja razvojne usmeritve za posamezne prostorske sisteme, npr. poselitev, infrastruktura, krajina, in določa ukrepe za njihovo izvajanje

S: prostórsko planíranje (2)

ANG.: strategic spatial planning

stréha -e ž zgornji, zaključni del stavbe, ki varuje pred atmosferskimi vplivi, zlasti padavinami,

in oblikuje mestni prostor, zgodovinsko po materialu in obliki prilagojen podnebnim razmeram, lokalnemu materialu in stilnim značilnostim, npr. dvokapna, štirikapna streha, streha na čop, skodlasta, skrilasta

ANG.: roof

GL tudi: ekstenzivna zeléna stréha, intenzívna zeléna stréha, zeléna stréha

stréšina -e ž strešna ploskev

ANG.: roof surface

stréšni párk -ega -a m parkovna ureditev na strehi objekta, izvedena kot intenzívna zelena streha

ANG.: roof park

OBLIKE STREH

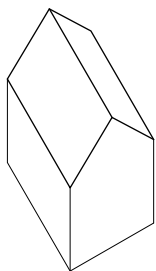

dvokapna streha

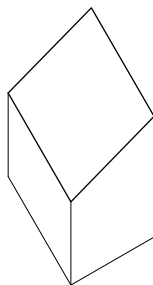

enokapna streha

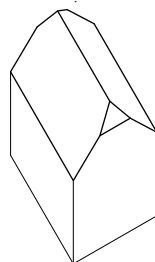

streha na čop

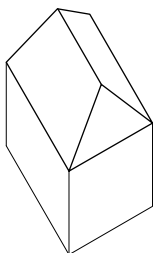

štirikapna streha

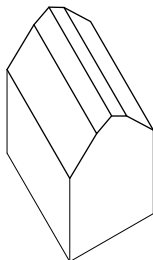

mansardna streha

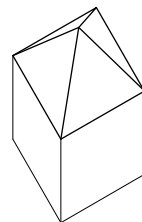

piramidna streha

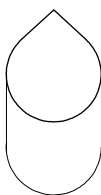

stožčasta streha

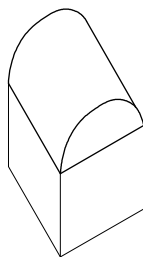

valjasta streha

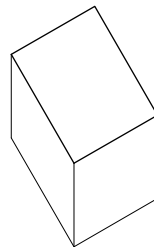

ravna streha

strešni vrt -ega -a m vrtna ureditev na strehi stavbe, namenjena njenim prebivalcem ali uporabnikom, izvedena kot intenzivna zelena streha
ANG.: roof garden

strnjena zazidáva -e -e ž zazidava, pri kateri se stavbe držijo druga druge
ANG.: compact building development

strnjeni zazidálni systém -ega -ega -a m način zazidave, pri katerem se objekti držijo drug drugega, npr. v mestnih središčih (sl. str. 183)
PRIM.: odpíti zazidálni systém
ANG.: compact building system

strnjeno mésto -ega -a s mesto, za katero so značilne visoka gostota poseljenosti, zazidanoosti in prostorske ureditve z mešano rabo zemljišč, ki omogočajo dostop do lokalnih delovnih mest in storitev s trajnostnimi načini mobilnosti
S: kompáktno mésto
ANG.: compact city

strnjeno nasélje -ega -a s po Odloku o strategiji prostorskega razvoja Slovenije, 2004 gosto zazidano naselje brez večjih nezazidanih površin in območij redke zazidave
ANG.: compact settlement

strogi narávni rezervát -ega -ega -a m po Zakonu o ohranjanju narave, 2004 zavarovano območje naravno ohranjenih življenjskih prostorov ogroženih, redkih ali značilnih rastlinskih ali živalskih vrst, pomembno za ohranjanje biotske raznovrstnosti, v katerem potekajo naravni procesi brez človekovega vpliva
ANG.: strict nature reserve

strokóvne podláge -ih -ág ž mn. izhodišča za pripravo prostorskih dokumentov, ki vključujejo analize naravnih in ustvarjenih danosti v prostoru, ovrednotenje lastnosti in zmogljivosti prostora in okolja, analize razvojnih možnosti in medsebojnih učinkov posameznih dejavnosti v prostoru, geodetske, statistične in druge podatke s področja urejanja prostora
ANG.: expert guidelines

stroški méstne rasti -ov -- -- m mn. stroški gradnje in vzdrževanja komunalne, prometne in družbene infrastrukture, ki jih povzroča širjenje mesta
ANG.: costs of urban growth

stroški vzdrževánja stanovánja -ov -- -- m mn. stroški, ki jih ima lastnik s stanovanjem, da ga

ohranja v dobrem stanju, tudi stroški za zavarovanje skupnih delov stanovanjske stavbe
ANG.: dwelling maintenance cost

stroškóvno-prostórska konvergénca -e -e ž zmanjšanje stroškov pri premagovanju prostorskih razdalj, npr. razporejanje dejavnosti na način, ki zmanjšuje potrebo po mobilnosti, nižanje cen letalskih vozovnic, ki približuje oddaljene kraje
ANG.: cost-space convergence

strukturna asimilácija -e -e ž proces, v katerem narodna manjšina doseže enakopraven položaj z večinskim narodom v političnem, gospodarskem in kulturnem življenju
PRIM.: akomodácija, akulturácija, asimilácija
ANG.: structural assimilation

súbcénter -tra m ► sekundárno središče

súbekuména -e ž območje na zemeljskem površju, na katerem je zaradi naravnih razmer mogoča le občasna poselitev prebivalstva
PRIM.: anekuména, ekuména
ANG.: subecumene

suburbáni naçin življénja -ega -a -- m način življenja, za katerega so značilni prebivanje v individualnih hišah v predmestjih z nižjo gostoto poselitve, tudi vzdrževanje socialnih stikov s sosedi, aktivna udeležba v življenju skupnosti
ANG.: suburban way of life

suburbanizácija -e ž proces razseljevanja prebivalstva in dejavnosti iz mesta ali iz strnjeno zazidanega mestnega območja na mestno obrobje ali v okolico mesta, kar povzroča prostorsko, družbeno in gospodarsko preobrazbo mestnega obrobja in primestnih naselij, večjo dnevno selitev
S: urbána razpršitev
PRIM.: dezurbanizácija, reurbanizácija, stópnja urbanizácija, urbanizácija
ANG.: suburbanisation, urban sprawl

súhi zadrževálnik -ega -a m navadno zatravljena površina, urejena in namenjena za razlivanje in zadrževanje visokih voda
ANG.: detention area

svétla višina prostóra -e -e -- ž višina prostora od tal do stropa
PRIM.: etážna višina
ANG.: ceiling height, headroom

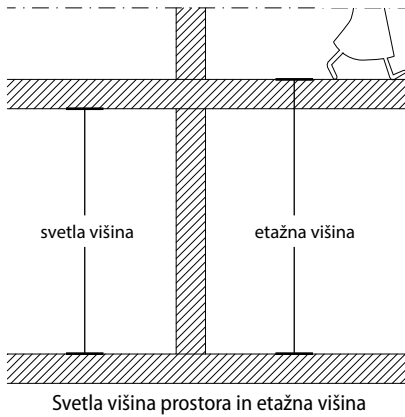

svetôvna dédiščina -e -e ž kulturna in naravna dediščina, ki je zaradi univerzalnega pomena in na podlagi posebnih kriterijev vpisana v seznam svetovne dediščine in je pod zaščito Unesca
 ANG.: world heritage

svetôvni geodétski systém 84 -ega -ega -a -- [štíriinósemdeset] m standard, ki se uporablja v kartografiji, geodeziji in navigaciji, referenčni koordinatni sistem, sestavljen iz tridimenzionalnega kartezijskega koordinatnega sistema in povezanega elipsoida, ki omogoča opis položaja s kartezijskimi koordinatami x, y, z ali z zemljepisno širino, dolžino in višino koordinat elipsoida

ANG.: world geodetic system 84

svèt za várstvo pravíc najémnikov svéta ----- m organ, sestavljen iz predstavnikov najemnikov stanovanj, ki ga ustanovi občinski svet za spremljanje uresničevanja obveznosti lastnikov najemnih stanovanj, zagotavljanje brezplačnega pravnega svetovanja in obravnavo konkretnih kršitev najemnih raz-

ANG.: council for the protection of tenant rights

Š

širše méstno obmóčje -ega -ega -a s območje okoli mesta, ki je z njim tesno povezano zaradi vsakodnevnih selitev, oskrbe in drugih dejavnosti
S: širše urbáno obmóčje

PRIM.: méstna régija

ANG.: larger urban area

širše urbáno obmóčje -ega -ega -a s ► širše méstno obmóčje

škofjelóško-cerkljanska hiša -e -e ž velika, nadstropno zidana kmečka hiša, navadno vkopana v pobočje, s strmo dvokapno streho brez čopov, prvotno krito s slamo ali s skrilom, in z velikim številom oken, po tlorisu alpska hiša, zunanost podobna kot pri notranjski hiši, značilna za Škofjeloško-Cerkljansko hribovje
ANG.: Škofja Loka and Cerklno Hills house

šóla -e ž stavba ali kompleks stavb s pripadajočimi urejenimi zunanji površinami, namenjenih vzgoji in izobraževanju

ANG.: school

GL tudi: zmogljivost šóle, zunánji prôstor šóle

šólski okóliš -ega -a m območje, določeno za vsako samostojno ali matično osnovno šolo glede na njeno zmogljivost, katerega prebivalci imajo pravico vpisati otroka v šolo s sedežem na tem območju

ANG.: school district

šólski stándard -ega -a m predpis, ki določa pogoje in merila opremljenosti in kvalitete šolskega objekta in pripadajočih površin, npr. površina šolskih prostorov, zelenih in športnih površin na učenca

ANG.: school standard

šólski vrt -ega -a m zunanji prostor šole, namenško urejen in zasajen za učenje o vrtnarjenju, rastlinah in naravnih procesih, lahko namenjen tudi pridelavi hrane

PRIM.: zunánji prôstor šóle

ANG.: school garden

šólsko dvoríšče -ega -a s navadno ograjen, pretežno tlakovan zunanji prostor šole

ANG.: schoolyard

šólsko igrišče -ega -a s zunanji prostor šole, namenjen, urejen in opremljen za športne dejavnosti in/ali otroško igro

ANG.: school playground

šótoríšče -a s funkcionalno urejen prostor za postavitev šotorov in prebivanje v njih

PRIM.: ávtokámp

ANG.: camping

špórtna dvorána -e -e ž zaprt športni objekt za tekmovanja in prireditve s tribunami za gledalce

ANG.: sports hall

špórtni párk -ega -a m namensko urejeno območje z zunanji športnimi igrišči in drugo infrastrukturo za šport in rekreacijo

PRIM.: špórtnorekreácijski párk

ANG.: sports park

špórtnorekreácijski párk -ega -a m javna površina za šport in rekreacijo z zunanji športnimi igrišči, večjimi zelenimi površinami, lahko s prostim ali omejenim dostopom

PRIM.: špórtni párk

ANG.: sports and recreation park

štíridimenziónalni geográfski informacijski sistém -ega -ega -ega -a m K: 4D GIS geografski informacijski sistem, ki poleg geografskih koordinat x, y, z vključuje tudi časovno dimenzijo
ANG.: four-dimensional geographic information system

študéntska dóm -ega -a m objekt ali skupina objektov, namenjena prebivanju študentov

ANG.: college dorm, hall of residence, student dormitory, student hostel

študentsko naselje -ega -a s kompleks stavb s pripadajočimi urejenimi zunanjimi površinami, namenjen prebivanju, prehrani in rekreaciji študentov

ANG.: student housing area

štúdijska ranljivost okolja -e -- -- ž štúdijska, ki na podlagi različnih kazalcev in meril vnaprej oceni stopnjo občutljivosti okolja za določen poseg

ANG.: study of environmental vulnerability

štúdijska ranljivost prostora -e -- -- ž po Pravilniku o podrobnejši vsebini, obliki in načinu priprave Strategije prostorskega razvoja Slovenije ter vrstah njenih strokovnih podlag, 2003 strokovna podlaga za pripravo prostorskega načrta, ki obsega oceno vplivov načrtovanih dejavnosti na prostor, naravno in bivalno okolje, naravne vire, kulturno dediščino in krajino, regionalni in mestni razvoj, podlaga za izvajanje optimalnih prostorskih rešitev

ANG.: study of spatial vulnerability

T

tálni načrt -ega -a m ► tlóris

tampónska cóna -e -e ž vmesni pas ali območje, ki ločuje območja neskladnih rab prostora ali ščiti pred negativnimi vplivi, npr. protihrupna tampónska cona, zelena tampónska cona

ANG.: protection zone

tangenciálna césta -e -e ž cesta, ki mesto zaobide oziroma se mu z navezavo na krožno ali radialno cesto le približa

PRIM.: obvozna césta

ANG.: tangential road

téhnična dokumentácija -e -e ž po Zakonu o graditvi objektov, 2004 zbirka dokumentov, ki obsega listine, slikovno gradivo, načrte in besedila ali druge sestavine, npr. jamstva, spričevala, potrdila, sezname, sheme, navodila za uporabo oziroma obratovanje in vzdrževanje objekta, projekt izvedenih del, projekt za obratovanje in vzdrževanje objekta in projekt za vpis v uradne evidence

PRIM.: projektna dokumentácija

ANG.: technical documentation

téhnična površina -e -e ž netotlorisna površina prostorov, v katerih so tehnične inštalacije, npr. dvigala, sistemi za ogrevanje in toplovod, inštalacije za oskrbo z vodo

ANG.: technical surface

téhnični pròstor -ega prostóra m ► pomòžni stanovánjski pròstor

téhniška dédiščina -e -e ž območja, stavbe in skupine stavb, orodja, naprave in stroji ter drugi predmeti, ki pričajo o razvoju proizvodnih sredstev, tehnologije in tehniške kulture, obrti in industrije v določenem zgodovinskem obdobju

ANG.: industrial heritage

téhniški spomeník -ega -a m tehniška dedišči-

na s posebnim statusom, razglašena za spomenik na podlagi akta o razglasitvi

ANG.: industrial monument

tehnolóški párk -ega -a m poslovno-proizvodno območje v bližini izobraževalno in znanstveno-raziskovalno uspešnih ustanov, ki ima ustrezno infrastrukturo za delovanje raziskovalnih in razvojnih podjetij

S: téhnopólis

ANG.: technological park

téhnopólis -a m ► tehnolóški párk

telekomunikácijsko omréžje -ega -a s ► električno komunikácijsko omréžje

telovádnica -e ž zaprt športni objekt za vadbo, navadno v sklopu izobraževalne ustanove

ANG.: gym, gymnasium

HEMA OMREŽJA NASELJU PO TEORJI O CENTRALNIH NASELJIH

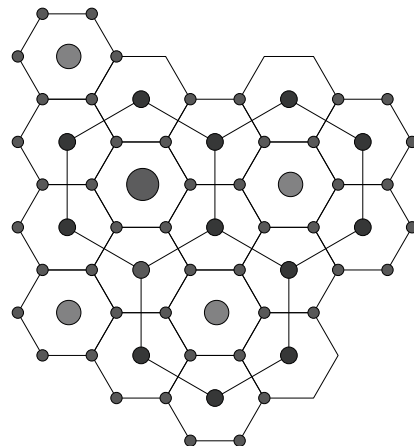

- veliko mesto
- manjše mesto
- majhno mesto - trg
- vas

temátski párk -ega -a m parkovna ureditev, namenjena in prilagojena posebni vsebini, ki ji določa naravo, način oblikovanja, opreme in dostopnosti, pogosto neposredno navezana na javni objekt, npr. botanični, šolski, živalski vrt, spominski park
ANG.: theme park

teorija demografskega prehóda -e --- ž teorija, ki pojasnjuje povezavo med gibanjem števila prebivalstva in gospodarskim razvojem
ANG.: demographic-transition theory

teorija o centrálnih naséljih -e --- ž po nemškem geografu Walterju Cristallerju teorija o številu, velikosti in prostorski razporeditvi mest in naselij v omrežju naselij, ki temelji na trditvi, da je centralizacija naravno načelo reda (sl. str. 160)
ANG.: central-place theory

terása -e ž 1. tlakovana in ograjena površina na strehi stavbe ali nad teren dvignjena odprta površina, ki je del stavbe ali zunanje ureditve
ANG.: terrace

2. zravnana površina na pobočju, lahko namenjena gradnji, kmetijski pridelavi (sl. str. 161)
ANG.: terrace, terraced landscape

terasaste híše -ih híš ž skupina enodružinskih hiš, pri kateri so stanovanjske enote nanizane druga nad drugo tako, da je streha spodnje hiše terasa zgornje hiše
ANG.: slope houses

terasasti blók -ega -a m večstanovanjska hiša, pri kateri so stanovanjske enote nanizane druga nad drugo tako, da je streha spodnje enote terasa zgornje enote (sl. str. 161)
ANG.: terraced apartment block, terraced apartment building, terraced apartments

terciár -ja m ► terciárni séktor

terciárne dejávnosti ih -- ž mn. gospodarske dejavnosti, ki vključujejo opravljanje storitev za delovanje družbe, npr. promet, gostinstvo, turizem, trgovina

PRIM.: kvartárne dejávnosti, primárne dejávnosti, sekundárne dejávnosti

ANG.: tertiary economic activities

terciárni séktor -ega -ja m del gospodarstva, ki obsega terciárne dejávnosti

S: terciár

PRIM.: kvartárni séktor, primárni séktor, sekundárni séktor

ANG.: tertiary sector

teritoriálna kohezija -e -e ž 1. povezovanje območij z zagotavljanjem skupne infrastrukture, odpravljanjem administrativnih ovir
ANG.: territorial cohesion

2. politika prostorskega razvoja EU za zmanjšanje razvojnih razlik med regijami
ANG.: territorial cohesion

termálna energija -e -e ž toplotna energija, pridobljena iz vodonosnika
ANG.: thermal energy

GL tudi: géotermálna energija

têrmoelektrárna -e ž elektrárna, ki za proizvodnjo električne energije izkorišča vodno paro, pridobljeno s kurjenjem fosilnih goriv, npr. premoga, nafte ali zemeljskega plina, z jedrsko cepitvijo

PRIM.: sónčna elektrárna

ANG.: thermoelectric plant

típ demografskega obmóčja -a --- m tip območja glede na skupno gibanje prebivalstva, npr. območje priseljevanja, odseljevanja, stagnacije
ANG.: demographic area type



Terasa ob Ženevskem jezeru, Švica



Terasasti blok Habitat 67 v Montrealu, Kanada

tipologija krajine -e -- ž ► krajinska tipologija
tipološka klasifikacija naselij -e -e -- ž razvrstitev naselij v skupine na osnovi različnih meril, npr. število prebivalcev, funkcija, morfološka zgradba, stavbna tipologija

ANG.: typological classification of settlements, typology of settlements

tlà tál s mn. **1.** zgornja plast zemeljskega površja, nastala z razpadanjem kamnin in z razkrajanjem organskih snovi, ki navadno omogoča rast rastlin, odvisna od vplivov podnebja, reliefa, vodnih razmer, kamninske podlage, organizmov in časa

ANG.: soil

2. spodnja, navadno pohodna površina prostora

ANG.: floor

3. element konstrukcije, ki je podlaga talne površine v prostorih stavbe

ANG.: floor construction

GL tudi: pokrôvnost tál

tlàčni vòd -ega vòda m cevovod, v katerem se pod tlakom vodijo tekočine, npr. tlàčni vod kanalizacije

ANG.: pressure pipeline

tlàk -a m zaključni, zgornji sloj tal, po katerem se hodi, npr. kamnit tlak

S: tlakovánje

PRIM.: utrjena površina

ANG.: paving



Primer tlaka v Lizboni, Portugalska

tlakovánje -a s ► tlàk

tlóris -a m grafična projekcija vodoravnega reza stavbe, objekta ali območja

S: tálni načrt

PRIM.: prerèz

ANG.: ground plan

tlórisni gabarít objéкта -ega -a -- m tlórisne dimenzije objekta, dolžina in širina (sl. str. 51)

S: horizontalni gabarít objéкта

PRIM.: višinski gabarít objéкта

ANG.: horizontal building size

točkòvni javní pròstor -ega -ega prostóra m posebna lokacija v omrežju javnega prostora, namenjena zlasti druženju, trgovanju, npr. trg, park

ANG.: nodal public space*

tóplar -ja m ► dvójni kozòlec (2)

toplogrèdni plíni -ih -ov m mn. plini, npr. ogljikov dioksid, metan, dušikovi oksidi, ki nastajajo pri kurjenju fosilnih goriv, v industrijskih procesih, kmetijstvu, pri ravnanju z odpadki, v prometu in vplivajo na segrevanje ozračja

ANG.: greenhouse gasses

GL tudi: ponòr toplogrèdnh plínov

toplòtna èrpálka -e -e ž naprava ali sistem za ogrevanje, ki deluje po enostavnih fizikalnih zakonitostih, tako da odvzema toploto iz zraka, vode ali zemlje in z njo ogreva notranje prostore stavbe in/ali vodo

ANG.: heat pump

toplòtna postája -e -e ž objekt ali prostor z napravami na toplovodnem omrežju za razdeljevanje toplotne energije za ogrevanje, hlajenje prostorov in pripravo tople sanitarne in tehnološke vode

ANG.: hot-water station

toplovòd -óda m cevovod za dobavo tople vode za ogrevanje, hlajenje prostorov in pripravo tople sanitarne in tehnološke vode

S: vroèevòd

ANG.: hot-water supply

topografíja -e ž **1.** podrobno opisovanje in proučevanje značilnosti, lastnosti zemeljskega površja

ANG.: topography

2. popisovanje zgodovinskih, umetnostnih in drugih objektov na določenem območju, npr. zgodovinska topografíja, umetnostna topografíja

S: krajevíse

ANG.: topography

topográfška kárta -e -e ž zemljevid, ki poleg reliefa prikazuje tudi druge naravne in ustvarjene danosti, npr. naselja, ceste, vode, vegetacijo

ANG.: contour map, topographic map

topografski sistem -ega -a m uradna zbirka topografskih in kartografskih podatkov o naravnih in ustvarjenih danostih določenega območja, npr. ortofoto, aerofotografije, digitalni model višin, register zemljepisnih imen

ANG.: topographic system

tópos -a m ► kràj

tovórna postája -e -e ž železniška postaja, namenjena tovornemu železniškemu prometu

ANG.: freight station, goods depot, goods station

tovórni promèt -ega -éta m prevoz blaga in živali, npr. cestni, železniški, letalski

ANG.: cargo, freight

TP TP-ja tudi -- [təpə] m kratica ► transformátorska postája

trájnostna mobilnost -e -i ž mobilnost, ki je v skladu z načeli trajnostnega razvoja in manj negativno vpliva na okolje in družbo

ANG.: sustainable mobility

trájnostna rába kulturne dédiščine -e -e -- -- ž po Zakonu o varstvu kulturne dediščine, 2008 raba kulturne dediščine, ki dolgoročno ne povzroča izgube njenih lastnosti, ohranja njeno sposobnost za zadovoljevanje kulturnih potreb sedanje in prihodnjih generacij

ANG.: sustainable use of cultural heritage

trájnostni promèt -ega -éta m promet s prometnimi sredstvi, ki imajo manjši negativen vpliv na okolje, npr. hoja, kolesarjenje, javni potniški promet, odgovorna uporaba avtomobila, okolju prijazna vozila

ANG.: sustainable transport, sustainable transportation

trájnostni prostórski razvòj -ega -ega -ôja m zagotavljanje take rabe prostora in prostorskih ureditev, ki ob varovanju okolja, ohranjanju narave in trajnostni rabi naravnih dobrin, ohranjanju kulturne dediščine in drugih kakovosti naravnega in bivalnega okolja omogoča zadovoljitev potreb sedanje generacije brez ogrožanja prihodnjih generacij

ANG.: sustainable spatial development

trájnostni razvòj -ega -ôja m razvoj človeške družbe, ki čim manj izčrpa in obremenjuje naravne danosti, vire in omogoča njihovo obnavljanje
S: sònarávni razvòj, vzdížni razvòj

ANG.: sustainable development

GL tudi: trájnostni prostórski razvòj

trájnostno mésto -ega -a s mesto, ki zmanjšuje porabo naravnih virov in količino odpadkov, se prilagaja zmogljivosti lokalnih, regionalnih in globalnih ekosistemov in povečuje primernost za prebivanje

ANG.: sustainable city

trákasta zazidáva -e -e ž ► línijska zazidáva

trákt -a m ► stávbno krílo

transformátorska postája -e -e ž K: TP naprava za spreminjanje napetosti električne energije s srednjenapetostnega na nizkonapetostni nivo in za razdeljevanje končnim porabnikom

ANG.: transformer station

GL tudi: razdelilna transformátorska postája

transpórtni načín -ega -a m ► prevózni načín

transpórtno omréžje -ega -a s ► prométno omréžje

tranzítzni promèt -ega -éta m promet, ki poteka skozi določeno območje in se začne in konča zunaj njega, npr. cestni, železniški

ANG.: transit traffic

tráta -e ž urejena, navadno pohodna površina v vrtu ali parku, posejana s travo, ki se vzdržuje z redno košnjo

ANG.: lawn

trávník -a m **1.** s travo zarasla površina, navadno namenjena kmetijski pridelavi krme

ANG.: meadow

2. manj pogosto košena, s travo zarasla površina, ki je del krajinske ureditve ali zavarovane kulturne krajine

ANG.: meadow

trg -a m **1.** podeželsko naselje, v preteklosti pomembno trgovsko, ponekod tudi upravno središče za širšo okolico, v sodobnosti lahko podeželsko središče

S: trško nasélje

ANG.: market town

2. odprt javni prostor v naselju, obdan s stavbami, navadno tlakovan, namenjen različnim funkcijam, npr. trgovanju, prireditvam, druženju prebivalcev

PRIM.: tržnica

ANG.: square

trgôvska stávbá -e -e ž po Enotni klasifikaciji vrst objektov (CC-SI), 2012 nestanovanjska stavba, v kateri se izvajajo trgovske dejavnosti, npr. nakupovalno središče, veleblagovnica, samostojna prodajalna, pokrita tržnica

ANG.: commercial building

trgôvska úlica -e -e ž ulica, v kateri je večina objektov vsaj v prtiličju namenjena trgovski dejavnosti

ANG.: commercial street

trgôvski cénter -ega -tra m ► nakupovalno središče

trgôvsko mésto -ega -a s **1.** v srednjem veku mesto, katerega nastanek je povezan s pravico do organizacije rednega sejma in deluje kot trgovsko središče za svojo okolico

ANG.: market town

2. mesto s prevladujočo trgovsko dejavnostjo

PRIM.: industrijsko mésto

ANG.: market town

trídímenzionální prikàz mésta -ega -áza -- m **1.** grafični prikaz ali maketa mesta v treh dimenzijah in določenem merilu

ANG.: 3-D city, three-dimensional model of a city

2. računalniški model mesta, po katerem se uporabnik lahko premika v navideznem tridimenzionalnem prostoru (sl. str. 38)

S: 3D-mésto

PRIM.: vírtualní prôstor, virtúálno mésto

ANG.: 3-D city, three-dimensional model of a city

trídímenzionální prikàz objéкта -ega -áza -- m **1.** grafični prikaz ali maketa objekta v treh dimenzijah in določenem merilu

ANG.: 3-D building, three-dimensional model of a building

2. računalniški model objekta, ki se lahko premika, obrača, povečuje, pomanjšuje ali se po njem uporabnik lahko premika v navideznem tridimenzionalnem prostoru (sl. str. 38)

S: 3D-objékt

PRIM.: vírtualní prôstor

ANG.: 3-D building, three-dimensional model of a building

trško nasélje -ega -a s ► trǵ (1)

tržna vrédnost nêpremičnîne -e -i -- ž cena nepremičnine na prostem trgu na določen datum

ANG.: market value of real estate

tržnica -e ž urejen, pokrit ali nepokrit prostor, kjer se na stojnicah prodaja raznovrstno blago, zlasti živila

ANG.: market

túmulus -a m **1.** v bronasti dobi gomila iz zemlje ali kamenja za označevanje groba ali skupine grobov

ANG.: barrow, tumulus

2. pravilno oblikovana, umetno ustvarjena manjša vzpetina, navadno porasla s travo

ANG.: mound, tumulus

tunél -a m ► predòr

turístiční kràj -ega kràja m kraj, v katerem ima turizem zaradi naravnih danosti, kulturne dediščine pomembno vlogo

ANG.: tourist centre, tourist resort

turístično nasélje -ega -a s naselje, katerega nastanek je vezan na razvoj turizma ali v katerem je turizem prevladujoča gospodarska dejavnost

ANG.: tourist settlement

turístično obmóčje -ega -a s območje, zaradi svojih značilnosti pretežno namenjeno turistični dejavnosti, npr. obmorsko, gorsko, zdraviliško območje

ANG.: tourist area

turístično središče -ega -a s turistično naselje s številnimi objekti, napravami in storitvami za potrebe turizma

ANG.: tourist centre

U

ukrépi zemljiške politike -ov --- m mn. zakonsko opredeljeni ukrepi, ki omogočajo izvajanje zemljiške politike, npr. načrtovalski, finančni, davčni, organizacijski

S: instruménti zemljiške politike

ANG.: land policy instruments

úlica -e ž utrjena javna cesta v mestu ali naselju, navadno s pločnikom na obeh straneh, opremljena z ulično opremo, obdana s hišami v vrsti, namenjena netranzitemu prometu z motornimi vozili in/ali pešcem in kolesarjem (sl. str. 165)

ANG.: street

GL tudi: slépa úlica, trgóvska úlica

úlična fasáda -e -e ž **1.** čelna fasada stavbe, obrnjena proti ulici

ANG.: street facade, street frontage

2. niz stavbnih fasad, ki omejujejo ulični prostor (sl. str. 166)

ANG.: street facade, street frontage

úlična línija -e -e ž zunanja meja ulice, ki razmejuje ulični prostor od zemljiških parcel

PRIM.: regulacijska línija

ANG.: street line

úlična mréža -e -e ž sistem med seboj povezanih ulic, npr. pravilna, pravokotna, nepravilna ulična mreža

ANG.: street network

úlična opréma -e -e ž po Zakonu o graditvi objektov, 2004 enostavni objekti, s katerimi so opremljene zunanje mestne površine, namenjene javni uporabi, npr. nadkrita čakalnica, klopi, stojalo za kolesa, ulična svetilka, kiosk

S: urbána opréma

PRIM.: céstna opréma

ANG.: street furniture

úlična svetilka -e -e ž element ulične opreme za osvetljevanje uličnega prostora

ANG.: street lamp

PREČNI PREREZ ULICE

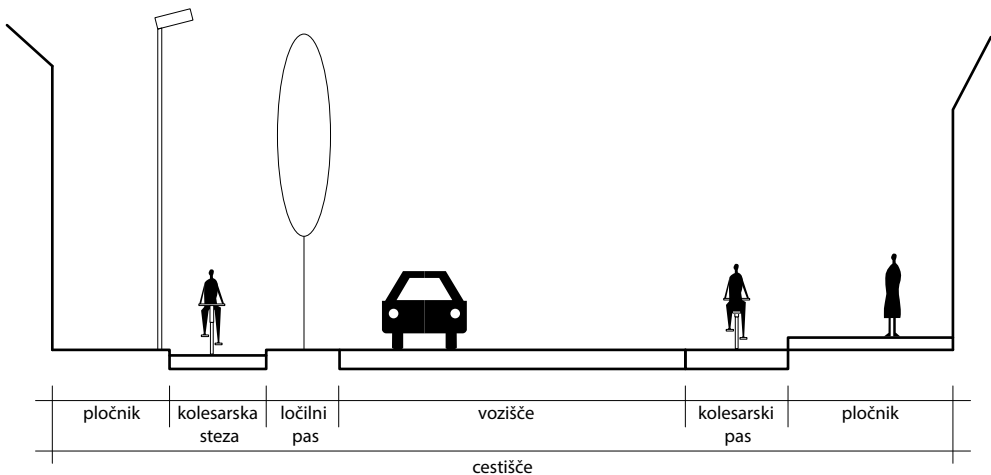

úlična vás -e vasí ž ► občétna vás

úliční níž -ega -a m níž stavb, postavljenih v vrsti in s pročelji obrnjenih na ulico (sl. str. 167)

ANG.: string of houses

umrljivost -i ž število umrlih, navadno preračunano na tisoč prebivalcev določenega območja v enem letu

S: mortalitéta, smértnost

ANG.: mortality

UN UN-ja tudi -- [unò] m kratica

1. ► urbanístiční načrt (2)

2. ► uredítveni načrt

univerzálno oblikovánje -ega -a s ► vključujóče oblikovánje

univerzitétní kámpus -ega -a m kompleks univerzitetnih in stanovanjskih objektov za študente

ANG.: university campus

uporábna površína stanovánja -e -e -- ž vsota površin vseh zaprtih prostorov v stanovanju z višino nad 1,6 m (kuhinja, kopalnica, stranišče, dnevna soba, predsoba, spalnica, kabinet, notranji hodnik), brez pomožnih stanovanjskih prostorov in predelnih sten (sl. str. 166)

S: koristna površína stanovánja

ANG.: usable floor area of dwelling, usable floor area of flat

uporábno dovoljénje -ega -a s po Zakonu o graditvi objektov, 2004 odločba, s katero upravni organ, ki je izdal dovoljenje za gradnjo, na podlagi opra-

vljenega tehničnega pregleda dovoli začetek uporabe objekta

PRIM.: grádbeno dovoljénje, lokácijsko dovoljénje

ANG.: use permit

uprávljanje krajíne -a -- s sprejemanje in izvajanje ukrepov za ohranitev značilnosti ali želenega stanja krajine na podlagi načrta upravljanja

ANG.: landscape management

uprávljanje móbilnosti -a -- s sprejemanje in izvajanje ukrepov za spodbujanje sprememb potovalnih navad in uporabo trajnostnega prometa

ANG.: mobility management

uprávljanje s prostórom -a --- s sprejemanje in izvajanje ukrepov za zagotavljanje ekološkega ravnovesja in ravnovesja med gospodarskim in družbenim razvojem na lokalni, državni in mednarodni ravni, ki vključujejo razvoj mest, gospodarstva, prometa, stanovanj, prenovalništva, varstvo okolja, kulturne in naravne dediščine

ANG.: urban management

uprávljanje z zemljíšči -a --- s sprejemanje in izvajanje ukrepov, s katerimi se zagotovi najboljši izkoristek in doseže trajnostni razvoj zemljišč

ANG.: land management

upravljávski načrt -ega -a m ► načrt upravljanja

uprávna enóta -e -e ž enota državne uprave, ki obsega območje ene ali več lokalnih skupnosti

ANG.: administrative unit



Ulična fasada

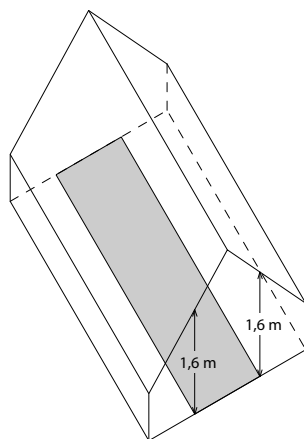

Uporabna površína stanovánja

uprávna stávbva -e -e ž po Enotni klasifikaciji vrst objektov (CC-SI), 2012 nestanovanjska stavba, v kateri se izvajajo upravne dejavnosti, npr. sodišče, parlament, policijska postaja, stavba občine

ANG.: administrative building

upravník večstanovánsjske stávbe -a -- -- m pravna ali fizična oseba, registrirana za upravljanje z nepremičninami, ali eden od etažnih lastnikov, ki ga pooblastijo etažni lastniki, da jih zastopa v poslih, ki se nanašajo na upravljanje stavbe in izvrševanje pravic in obveznosti

ANG.: apartment building manager

urbána aglomerácija -e -e ž večje urbanizirano območje, ki obsega več mest, od katerih ima eno središčni pomen

PRIM.: méstna régija

ANG.: urban agglomeration

urbána antropologija -e -e ž veja antropologije, ki proučuje politične, družbene, gospodarske, kulturne odnose, ki oblikujejo identiteto mesta

ANG.: urban anthropology

urbána centralizácija -e -e ž koncentracija osrednjih dejavnosti, ustanov in prebivalstva v enem središču, npr. regionalno središče, glavno mesto države

PRIM.: monocétrični razvòj

ANG.: urban centralisation

GL tudi: urbána decentralizácija



Ulični niz, Ciril-Metodov trg v Ljubljani

urbána decentralizácija -e -e ž razselitev dejavnosti, ustanov in prebivalstva iz enega v več središč

PRIM.: policéntrični razvòj

ANG.: urban decentralisation

urbána demográfska eksplozija -e -e -e ž ► urbána eksplozija prebivalstva

urbána družbena gibanja -ih -ih -anj s mn. družbena gibanja, ki si prizadevajo za razreševanje mestnih problemov v skladu s svojimi vrednotami, potrebami, interesi

ANG.: urban social movements

urbána ekonomija -e -e ž ► méstna ekonomija

urbána eksplozija -e -e ž hitro in obsežno razrašanje obstoječih in nastajanje novih mest

ANG.: urban explosion

urbána eksplozija prebivalstva -e -e -- ž hitro naraščanje števila prebivalcev v mestih

S: urbána demográfska eksplozija

PRIM.: eksplozija prebivalstva

ANG.: urban-population explosion

urbána geografija -e -e ž veja geografije, ki se ukvarja z zgodovino mestnih naselij, njihovim razvojem, zgradbo in obliko

S: méstna geografija

PRIM.: geografija naselij

ANG.: urban geography

urbána koncentracija -e -e ž ► zgoščena urbanizacija

urbána krajína -e -e ž ► méstna krajína

urbána morfologija -e -e ž ► morfologija mésta

urbána opréma -e -e ž ► úlična opréma

urbána prenòva -e -e ž ► méstna prenòva

urbána rást -e rasti ž širjenje mesta v okoliški prostor

ANG.: urban growth

urbána razpršitev -e -tve ž ► suburbanizacija

urbána regenerácija -e -e ž ► méstna prenòva

urbána régija -e -e ž ► méstna régija

urbána rekonstrúkcija -e -e ž prenova mesta ali mestnega dela s popolno zamenjavo grajenih struktur

PRIM.: méstna prenòva, reurbanizácija, urbána revitalizácija

ANG.: urban reconstruction

urbána rénta -e -e ž ► méstna rénta

urbána revitalizácia -e -e ž oživljanje, spreminjanje gospodarsko in socialno zaostalih mestnih območij v privlačne mestne predele z izboljšanjem pogojev za izvajanje in uvajanje novih dejavnosti, socialne strukture, z modernizacijo mestnega okolja

PRIM.: mestna prenova, revitalizácia kultúrne dediščine, urbána rekonštrukcija

ANG.: urban revitalisation

urbána simulácia -e -e ž metode in tehnike za predvidevanje stanja urbanih sistemov

ANG.: urban simulation

urbána sociologija -e -e ž veja sociologije, ki raziskuje družbeno življenje in človeške interakcije v mestih, razvoj mestnih skupnosti in njihov vpliv na družbo, strukture, procese, spremembe in probleme v mestih, območjih in skupnostih in s tem zagotavlja osnovo za pripravo prostorskih politik, načrtov in ukrepov na različnih ravneh

S: sociologija mesta

ANG.: urban sociology

urbána struktúra -e -e ž ► mestna zgrádba

urbána transformácia -e -e ž proces arhitekturne, oblikovne, funkcionalne, gospodarske in družbene preobrazbe mesta

ANG.: urban transformation

urbána vás -e vási ž ► mestna vás

urbáne fúncije -ih -ij ž mn. ► mestne dejavnosti

urbáni blók -ega -a m ► zazidálni ôtok

urbáni ékosistém -ega -a m celota rastlin, živali in ljudi v mestnem okolju

ANG.: urban ecosystem

urbáni gózd -ega -a m ► mestni gózd

urbáni načín življenja -ega -a -- m **1.** načín življenja, za katerega je značilna pretežna odvisnost od storitvenih in oskrbnih dejavnosti

ANG.: urban way of life

2. načín življenja, za katerega so značilni slabitev sorodstvenih in sosedskih vezi, zmanjševanje družbenega pomena družine, razvrstitev tradicionalnih osnov družbene solidarnosti in povečanje individualizma

ANG.: urban way of life

GL tudi: suburbáni načín življenja

urbáni párk -ega -a m ► mestni párk

urbáni prôstor -ega prostóra m ► mestni prôstor

urbáni systém -ega -a m **1.** omrežje mest in njihovega zaledja, povezano v funkcionalno celoto

PRIM.: naselbinsko omrežje

ANG.: urban system

2. kompleksen preplet ekonomskih, socialnih in političnih struktur mesta, prometnih in infrastrukturnih omrežij

ANG.: urban system

GL tudi: policéntrični urbáni systém

urbaníst -a m strokovnjak s formalno izobrazbo iz prostorskih ved, ki se ukvarja z raziskovanjem, načrtovanjem in urejanjem mest in naselij

ANG.: city planner, town planner, urban planner

GL tudi: občínski urbaníst

urbanístična enôta -e -e ž fizično, funkcionalno ali morfolóško enoten del mesta, za katerega veljajo enotna pravila urbanističnega urejanja, npr. gabariti, zazidalni sistem

ANG.: urban-planning unit

urbanístična inšpékcija -e -e ž služba, ki izvaja nadzor, kontrolo in druge ukrepe v zvezi z gradnjo objektov in posegi v prostor

ANG.: city inspectorate

urbanístična kóda -e -e ž ► oblikoválska kóda

urbanístična pogódba -e -e ž po Zakonu o urejanju prostora, 2003, do 2007 pogodba med investitorjem in občino, s katero se investitorju v občínskem lokacijskem načrtu določi obvezna gradnja vseh ali dela predvidenih objektov, objektov v javno korist in komunalne infrastrukture v določenem roku

ANG.: urban-planning contract

urbanístična zasnôva -e -e ž K: UZ **1.** po Zakonu o urejanju prostora, 1984, do 2003 sestavni del prostorskih sestavin dolgoročnega družbenega plana, v katerem so podrobno opredeljeni prostorska organizacija dejavnosti in namenska raba prostora, obseg in dinamika gradnje, širitve, zgotovitve in prenove naselja in določene usmeritve za urbanistično urejanje

PRIM.: urbanístični načít

ANG.: urban-development concept

2. po Zakonu o urejanju prostora, 2003, do 2007 strateški prostorski dokument, ki določa prostorski razvoj mesta, ureditveno območje, njegovo členitev v

posamezne funkcionalne enote, zasnovo širitve in/ali prenove, razporeditve dejavnosti v prostoru, zelenih in športnorekreacijskih površin, infrastrukturnih sistemov, prostorskih ureditev za varstvo pred naravnimi in drugimi nesrečami, usmeritve za varstvo okolja in kulturne dediščine

PRIM.: urbanistični načrt

ANG.: urban-development concept

urbanistični indikator -ega -ja m ► urbanistični kazálec

urbanistični instrument -ega -ênta m ukrep, ki omogoča izvajanje ciljev prostorskega razvoja, npr. gradnja, pridobivanje in opremljanje zemljišč, racionalna raba mestnega prostora, partnerstvo javnega in zasebnega sektorja

ANG.: urban-planning instrument, urban-planning tool

urbanistični kazálec -ega -lca m orodje za spremljanje stanja in sprememb v mestnem prostoru

S: indikator urbánega prostóra, kazálec urbánega prostóra, urbanistični indikator

ANG.: urban indicator

urbanistični kritêrij -ega -a m ► urbanistično merilo

urbanistični načrt -ega -a m **K: UN 1.** dokument, v katerem se določijo izhodišča, cilji in smernice prostorskega razvoja določenega mestnega območja in pogoji za posege v prostor

ANG.: urban plan

2. po Zakonu o prostorskem načrtovanju, 2007 strokovna podlaga za občinski prostorski načrt, v kateri se za mesto ali naselje določijo izhodišča in cilji prostorskega razvoja, prostorske ureditve, merila in pogoji za posege v prostor, temeljne strukture z elementi urbanističnega in arhitekturnega oblikovanja, gospodarska javna infrastruktura, rešitve in ukrepi za celovito prenovo, ureditev javnih površin in drugih oblik javnega dobra, ureditev prometa in zelenih površin

PRIM.: urbanistična zasnova

ANG.: urban plan

3. po Zakonu o urbanističnem planiranju, 1967, do 1984 dokument, ki določa podrobnejše smernice za gospodarske, tehnične, arhitektonske in urbani-

stične ureditve, oblikovalske zasnove za razvoj naselja in njegove okolice, podlaga za izdelavo zazidalnih načrtov

PRIM.: urbanistična zasnova

ANG.: urban plan

urbanistični normatív -ega -a m ► urbanistični stándard

urbanistični program -ega -a m po Zakonu o urbanističnem planiranju, 1967, do 1984 dokument, ki usmerja družbenogospodarski razvoj mest in naselij v občini, podlaga za urbanistične načrte, zazidalne načrte in urbanistični red

ANG.: urban-planning programme

urbanistični réd -ega -a ž po Zakonu o urbanističnem planiranju, 1967, do 1984 dokument, ki določa način urejanja in prenove naselij, namensko rabo in komunalno opremljanje zemljišč in pogoje za graditev objektov

ANG.: urban-planning order

urbanistični stándard -ega -a m številčno, opisno ali grafično podan predpis za kvaliteto urbanističnega načrtovanja, npr. obseg zelenih površin, gostota zazidave

S: urbanistični normatív

ANG.: urban-planning standard

urbanistično merilo -ega -a s merilo za načrtovanje prostorskega razvoja mesta, npr. kvalitativno merilo kakóvosti méstnega prostóra, kvantitativno merilo kakóvosti méstnega prostóra

S: urbanistični kritêrij

ANG.: urban-planning criterion, urban-planning measure

urbanistično načrtovanje -ega -a s **1.** veja prostorskega načrtovanja, ki se ukvarja z načrtovanjem mestnih regij in naselij, razporeditvijo dejavnosti in rabo prostora, pri čemer upošteva gospodarske, družbene, okoljske in druge sestavine prostora

S: urbanistično planiranje

PRIM.: prostórsko načrtovanje, urêjanje naselij, urêjanje prostóra

ANG.: urban planning

2. po Zakonu o urbanističnem planiranju, 1967, do 1984 načrtovanje gradnje, rekonstrukcije, prenove in komunalnega urejanja mest in naselij, ki se izvaja

v skladu z urbanističnim programom, urbanističnimi načrti, zazidalnimi načrti in urbanističnimi redi

ANG.: urban planning

urbanistično oblikovanje -ega -a s interdisciplinarna dejavnost, ki vključuje urbanistično in krajinsko, arhitekturno, infrastrukturno in družbenoekonomsko načrtovanje in se ukvarja z oblikovanjem mest in naselij, da se ustvari uporaben, privlačen in prijeten bivanjski prostor

PRIM.: oblikovanje mesta

ANG.: urban design

urbanistično planiranje -ega -a s ► urbanistično načrtovanje (1)

urbanizacija -e ž širjenje mest in mestnega načina življenja, ki povzroča demografske, družbene, gospodarske, morfološke spremembe

ANG.: urbanisation

GL **tudi:** koridorska urbanizacija, linearna urbanizacija, razpršena urbanizacija, reurbanizacija, stôpnja urbanizacije, suburbanizacija, zgoščena urbanizacija

urbanizem -zma m **1.** znanost, umetnost in tehnika urejanja naselij

ANG.: urbanism, urban planning

2. interdisciplinarna dejavnost, ki se ukvarja z načrtovanjem in urejanjem naselij, zlasti njihove fizične oblike, organizacije, rabe prostora, funkcij, kar zagotavlja socialno, gospodarsko stabilnost in napredek

ANG.: urbanism, urban planning

GL **tudi:** funkcionalistični urbanizem, integrálni urbanizem, néoliberalni urbanizem, nôvi urbanizem, urbanizem ograjênih skúpnosti, vojáški urbanizem

urbanizem ograjênih skúpnosti -zma -- -- m veja urbanizma, ki se ukvarja z načrtovanjem in opremljanjem varnih zaprtih bivalnih območij za premožnejše skupine prebivalstva v zaostrenih varnostnih razmerah v velikih mestih

ANG.: urbanism of gated communities

urbanizirana vás -e vasí ž vas, ki je postala del mesta in je zaradi sprememb že izgubila svoj vaški videz in značaj

PRIM.: méstna vás

ANG.: urbanised village



Urbanizirana vas, Spodnja Šiška v Ljubljani

urbáno kmetíjstvo -ega -a s ► méstno kmetíjstvo

urbáno nasélje -ega -a s ► mésto (1, 2)

urbáno obmóčje -ega -a s ► méstno obmóčje

urbáno okólje -ega -a s ► méstno okólje

urbáno omréžje -ega -a s ► omréžje mést

urbáno prebiválstvo -ega -a s ► méstno prebiválstvo

urbáno tkívo -ega -a s ► méstno tkívo

urbáno zdrávje -ega -a s zdravstveno stanje mestnih prebivalcev v odnosu do mestnega okolja in dejavnikov, ki vplivajo na kakovost zdravja

ANG.: urban health

uredítveni načrt -ega -a m **K:** UN po Zakonu o urejanju naselij in drugih posegov v prostor, 1984, do 2003 občinski izvedbeni prostorski akt, s katerim se podrobneje določijo pogoji in oblikujejo rešitve za prostorske posege, kot so prenova, dopolnilna gradnja in komunalna sanacija v naseljih, urejanje zelenih, rekreacijskih površin in drugi posegi v prostor, podlaga za pripravo lokacijske dokumentacije in pridobitev lokacijskega dovoljenja

PRIM.: lokacijsko dovoljênje

ANG.: urban-design plan

uredítveno obmóčje -ega -a s po Zakonu o urejanju naselij in drugih posegov v prostor, 1984, do 2003 območje naselja, dela naselja ali drugo območje, na katerem se izvajajo ali so predvideni posegi v prostor

PRIM.: enôta urêjanja prostóra

ANG.: design area, design zone, planning area, planning zone

uredítveno obmóčje gozdôv -ega -a -- s po Zakonu o gozdovih, 1993 s prostorskimi akti lokalnih

skupnosti ali države določeno geografsko zao-
kroženo območje gozdnega prostora, zmanjša-
no ali povečano za površino, predvideno za
krčitev ali razširitev

ANG.: forest planning zone

urêjanje naselij -a -- s dejavnost, ki se ukvarja
z načrtovanjem prostorskega razvoja naselij
PRIM.: urbanistično načrtovanje, urêjanje pro-
stôra

ANG.: settlement planning

urêjanje prostôra -a -- s dejavnost, ki vključu-
je prostorsko načrtovanje, prostorske ukrepe za
izvajanje načrtovanih prostorskih ureditev, opre-
mljanje zemljišč za gradnjo in vodenje sistema
zbirk prostorskih podatkov zaradi varovanja
dobrin splošnega pomena, usmerjanja razvoja
dejavnosti v prostoru in določanja namenske
rabe prostora, usklajene s prostorskimi mo-
žnostmi in družbenimi potrebami

PRIM.: prostôrsko načrtovanje, urbanistično načr-
tovanje, urêjanje naselij

ANG.: spatial planning

GL **tudi**: enôta urêjanja prostôra, mnênje nosilcev
urêjanja prostôra, nosilec urêjanja prostôra, poročilo
o stánju na področju urêjanja prostôra, smérnice
nosilcev urêjanja prostôra, začasni ukrep za zava-
rovánje urêjanja prostôra

urêjanje zemljišč -a -- s dejavnost, ki se ukvar-
ja s pridobivanjem, pripravo in opremljanjem
zemljišč za gradnjo

ANG.: land management

usedálni bazén -ega -a m bazen za usedanje trd-

nih delcev iz vode in drugih tekočin, npr. v či-
stilni napravi

ANG.: sedimentation basin

uslúžnostne dejávnosti -ih -- ž mn. ► storitve-
ne dejávnosti

ustvarjálna industrija -e -e ž gospodarska pa-
noga, ki temelji na ustvarjalnosti, znanju in
nadarjenosti posameznikov, npr. moda, ogla-
ševanje, arhitektura, oblikovanje, film, glasba,
mediji, izboljšuje kvaliteto življenja, ustvarja
nova delovna mesta

S: kreativna industrija

ANG.: creative industry

ustvarjálno mésto -ega -a s mesto, ki izkorišča
inovativne gospodarske zamisli in spodbuja
ustvarjalno industrijo za hitrejši gospodarski
razvoj, rast kvalitete življenja in blaginjo prebi-
valcev

ANG.: creative city

ustvářjena dánost -e -i ž značilnost prostora,
ki jo je ustvaril človek

S: antropogéna dánost

PRIM.: narávna dánost

ANG.: man-made environment

utrjěna površína -e -e ž površina, tlakovana ali
urejena tako, da zdrži večje obremenitve, pri-
merna za intenzivno rabo, npr. hojo, vožnjo,
parkiranje

PRIM.: tlák

ANG.: firm surface, paved surface

UZ UZ-ja tudi -- [uzà] m kratica ► urbanistična za-
snôva (1, 2)

V

vábdeni objekt -ega -a m po Zakonu o graditvi objektov, 2004 enostavni objekt, namenjen športu in rekreaciji na prostem, vojaškim vajam, vajam za zaščito in reševanje

PRIM.: nēzahtēvni objekt

ANG.: training facility

valobrán -a m umetna pregrada za varovanje obale, pristanišč pred visokimi valovi

ANG.: breakwater



Valobran v Dubrovniku, Hrvaška

variántne strokōvne rešitve -ih -ih -ev ž mn. po Zakonu o urejanju prostora, 2003, do 2007 različne rešitve za določeno prostorsko ureditev, izmed katerih se izbere končna varianta posega v prostor

ANG.: alternative proposals

várnostni odmík -ega -a m obvezna razdalja med infrastrukturnimi vodi, objekti in napravami ali med gradbenim objektom in infrastrukturo, ki zagotavlja varnost, npr. varnostni odmík plinovoda

ANG.: safety buffer, safety distance

várnostni pás plinovóda -ega pasú -- m pas ob plinovodu, plinovodnih objektih in napravah, ki zagotavlja njihovo varno in nemoteno obratovanje in vzdrževanje

PRIM.: varoválni pás

ANG.: gas pipeline safety corridor

varoválna ográja -e -e ž gradbeni element za

fizično varovanje industrijskih in poslovnih objektov, avtocest ali drugih javnih cest, železnic, pristanišč, žičnic, smučišč, nestanovanjskih stavb, vojaških objektov in drugih površin

ANG.: protection fence, protection wall

varoválni gózd -ega -a m po Uredbi o varovalnih gozdovih in gozdovih s posebnim namenom, 2005 gozd, za katerega je predpisan poseben režim gospodarjenja zaradi njegove varovalne vloge pred erozijskim delovanjem vetra in vode, lege na strmih pobočjih, bregovih voda, na zgornji meji gozdne vegetacije

ANG.: protective forest

varoválni pás -ega pasú m območje omejene in nadzorovane rabe prostora, na katerem so potrebne omejitve zaradi tehničnih, varstvenih ali varnostnih razlogov, npr. varovalni pas ceste, vodovoda, kanalizacije, daljnovoda, kulturne dediščine

PRIM.: várnostni pás plinovóda

ANG.: buffer zone

varováni pogléd -ega -éda m pogled na prostor, objekt, naravni element z določene lokacije, ki se varuje, npr. z omejitvijo višine stavb

PRIM.: območje vizuálnega vplíva

ANG.: protected view, protected vista

várstveni režím -ega -a m strokovne usmeritve, ki določajo način in obseg dovoljenih posegov, npr. v kulturno in naravno dediščino, vodovarstveno območje

ANG.: statutory-protection regime

GL tudi: vodovárstveni režím

várstveno območje dédiščine -ega -a -- s po Zakonu o varstvu kulturne dediščine, 2008 območje nepremične kulturne dediščine, ki zaradi svojih zgodovinskih, kulturnih vrednot in razvojnih možnosti zahteva celostno varstvo

ANG.: heritage protection area

várstvo kulturne dédiščine -a -- -- s pravni, upravni, organizacijski, finančni in drugi ukre-

pi države in občin, namenjeni ohranjanju, vzdrževanju, preprečevanju neželenih sprememb in slabšanja stanja kulturne dediščine

ANG.: cultural-heritage preservation, cultural-heritage protection

GL tudi: načelo vključevanja vârstva kulturne dediščine

vârstvo narâve -a --s ► ohrânjanje narâve

vârstvo okôlja -a --s ukrepi za ohrânjanje in izboljšanje kakovosti okolja, zmanjšanje negativnih vplivov človekovih dejavnosti in usmer-

janje družbenega razvoja, ki omogočajo dolgoročne pogoje za človekovo zdravje, kakovost življenja, ohranjanje naravnih virov in ekosistemov, biotsko raznovrstnost

ANG.: environmental protection

vâs vasí ž 1. manjše podeželsko naselje brez pomembnejših osrednjih dejavnosti, katerega prebivalci se ukvarjajo pretežno s kmetijstvom

S: agrárno nasélje, kméčko nasélje, vâško nasélje

PRIM.: nèagrárno podežélsko nasélje

ANG.: village

TLORISNE OBLIKE VASI

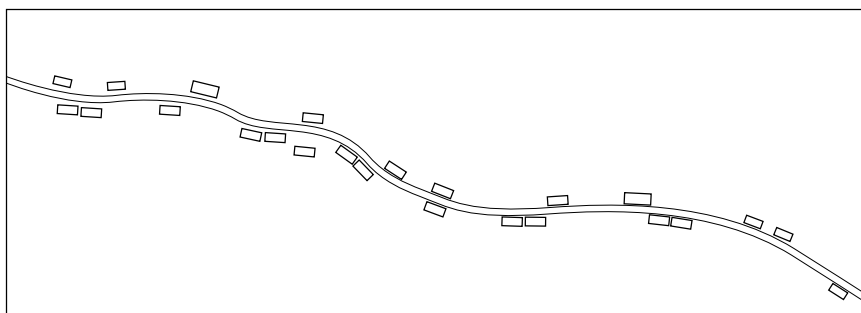

dolga vas

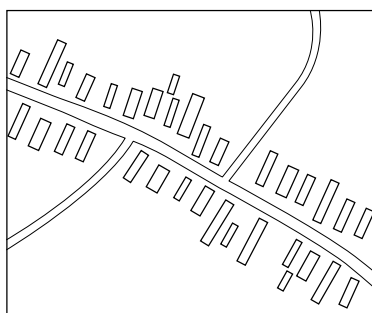

obcestna vas

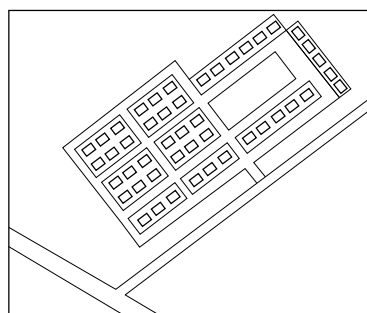

pravokotna vas

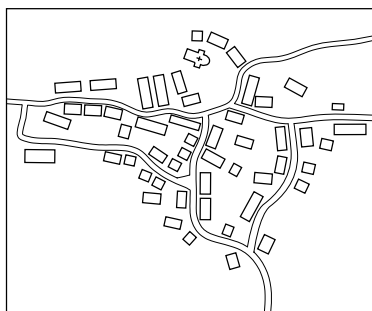

gručasta vas

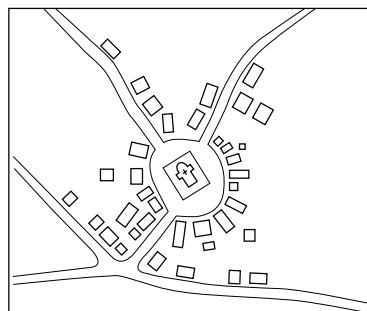

okrogla vas

2. po Odloku o strategiji prostorskega razvoja Slovenije, 2004 naselje, ki ima manj kot 500 prebivalcev in nima razvitih dejavnosti, značilnih za mesto

ANG.: village

GL tudi: dôlga vás, grúčasta vás, méstna vás, mi-grácija vás–méstno, občéstna vás, okrôgla vás, pravokôtna vás, selítev vás–méstno, središčna vás, úlična vás, urbána vás, urbanizírana vás

váško nasélje -ega -a s ▶ vás (1)

večfunkcionalna javna površina -e -e -e ž javna površina, katere ureditev omogoča različne rabe in dejavnosti

ANG.: multifunctional public space



Večfunkcionalna javna površina v Varšavi, Poljska

večnaménsko načrtovánje -ega -a s načrtovánje za različne rabe in dejavnosti na isti lokaciji

ANG.: multifunctional design

večstanovánjska stávba -e -e ž po Enotni klasifikaciji vrst objektov (CC-SI), 2012 stanovanjska stavba s tremi ali več stanovanji, npr. stanovanjski blok, stolpnica, stolpič, vila blok (sl. str. 175)

PRIM.: stanovánjski blók

ANG.: apartment building

vedénjska teoríja -e -e ž psiholóška teoríja, ki obravnava dejanja, mišljenje in čustva kot objektivne reakcije v prostoru

S: behaviorizem

ANG.: behaviourism

vedénjski zemljevid -ega -a m **1.** metoda proučevanja odnosov med prostorom in njegovimi uporabniki, ki temelji na opazovanju človekovega obnašanja v prostoru

ANG.: behaviour map

2. zemljevid ali matrika, ki prikazuje rezultate tega proučevanja

PRIM.: spoznávní zemljevid

ANG.: behaviour map

vedúta -e ž pogled na krajino, naselje ali del naselja z določene točke, npr. krajinska veduta, mestna veduta, morska veduta

PRIM.: panoráma, silhuéta

ANG.: view

véktorski podátki -ih -ov m mn. geografski podatki, ki se uporabljajo v prostorskih informacijskih sistemih za določanje natančne lokacije objektov v prostoru, opisani s koordinatami x, y, tudi z in z dodanimi grafičnimi elementi, npr. točko, črto in mnogokotniki

PRIM.: rástrski podátki

ANG.: vector data

véleblagôvnica -e ž trgovina na drobno v mestnem središču, z veliko prodajno površino, razdeljena na ločene oddelke za prodajo različnega blaga

ANG.: department store

véleméstno -a s ▶ metrópola (1)

velíko merílo -ega -a s v kartografiji razmerje med dejansko in pomanjšano velikostjo razmeroma podrobno prikazanega elementa, objekta, prostora

PRIM.: málo merílo

ANG.: large scale

verízna híša -e -e ž hiša v nizu, v katerem so posamezne hiše odmaknjene druga od druge in medsebojno povezane s pritličnimi objekti, v katerih so navadno pomožni stanovanjski prostori, npr. garaža, shramba (sl. str. 41)

ANG.: semi-detached home, semi-detached house

vérska sestáva prebivalístva -e -e -- ž sestava prebivalstva glede na versko pripadnost

ANG.: religious structure of the population

vertikálna mobilnost prebivalístva -e -i -- ž ▶ družbena mobilnost prebivalstva

vertikální gabarít objéкта -ega -a -- m ▶ višinski gabarít objéкта

vétrna elektrárna -e -e ž elektrarna, ki za proizvodnjo električne energije izkorišča energijo vetra

ANG.: wind electric plant

vhòd vhóda m odprtina v steni, ograji, skozi ka-

tero se vstopa v prostor in izstopa iz njega, tudi element ulične fasade

PRIM.: portál

ANG.: entrance

viadúkt -a m gradbeni inženirski objekt, po katerem vodi cesta, železnica čez nižje ležeče območje brez površinskih voda

PRIM.: most

ANG.: viaduct

vikend -a m ► počitniško bivališče

vila blók -- -a m večstanovanjska stavba, obdana z vrtom, navadno kvadratnega tlorisa, z manjšim številom stanovanj v nadstropju, ki ima prednosti enostanovanjske in večstanovanjske hiše

ANG.: apartment block with a garden

vilska četrt -e -i z mestna četrt ali območje mesta, zazidano pretežno s prostostoječimi eno- ali dvodružinskimi vilami v vrtovih

ANG.: city quarter of residential villas

TIPI VEČSTANOVANJSKIH STAVB

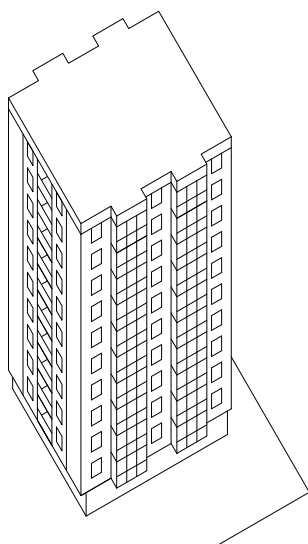

stolpnica

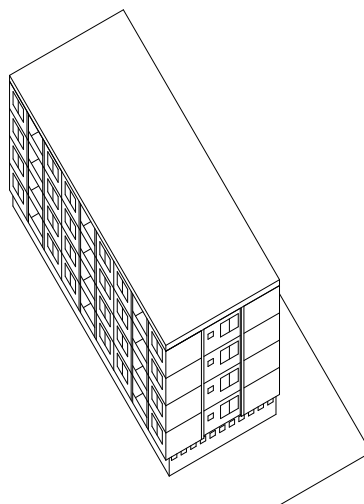

stanovanjski blok

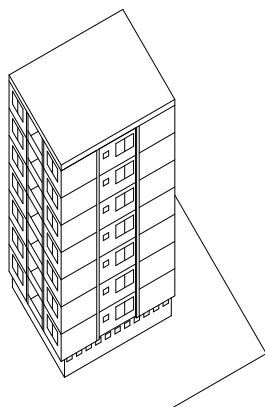

stolpič

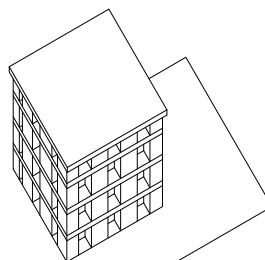

vila blok

vírtualni prôstor -ega -a prostôra m računalniško ustvarjen tridimenzionalni prostor, ki ga uporabnik dojema kot realni prostor, v katerem se lahko giblje
S: híperprôstor

PRIM.: trídimezióználni prikáz mésta, trídimezióználni prikáz objéкта

ANG.: hyperspace, virtual space

virtuálno mésto -ega -a s računalniško ustvarjen tridimenzionalni prikáz fizičnih struktur mesta, ki se lahko uporablja kot orodje v procesu prostorskega načrtovanja

PRIM.: trídimezióználni prikáz mésta

ANG.: virtual city

visôka grádnja -e -e ž gradnja javnih, poslovnih, stanovanjskih in drugih objektov

PRIM.: nízka grádnja, visôka zazidáva

ANG.: high-rise construction

visôka zazidáva -e -e ž zazidava z objekti večjih višin

PRIM.: nízka zazidáva, visôka grádnja

ANG.: high-rise development

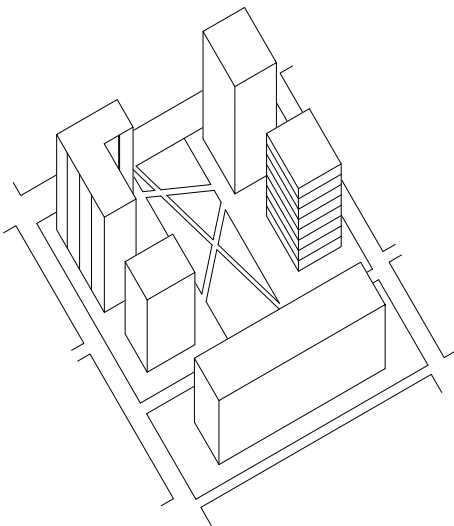

Visoka zazidava

visôkonapétostno éléktroenergétsko omréžje -ega -ega -a s sistem povezanih vodov, objektov in naprav za prenos električne energije od proizvajalca do razdeljevalnega energetskega omrežja, npr. daljnovodi z nazivno napetostjo 110–420 kV
ANG.: electric power transmission network, high-voltage transmission network

visôko pritlíčje -ega -a s etaža, dvignjena nad nivo zunanjšega terena in neposredno dostopna iz zunanjšega prostora, navadno po stopnicah

PRIM.: pritlíčje

ANG.: raised ground floor

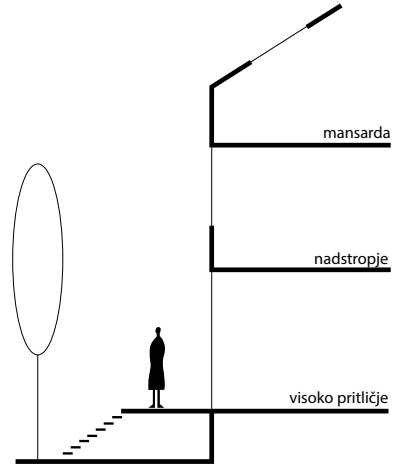

Prezrez stavbe z visokim pritličjem

višinski gabarít objéкта -ega -a -- m višina objekta ali njegovih sestavnih delov (sl. str. 51)

S: vertikálno gabarít objéкта

PRIM.: tlórisni gabarít objéкта

ANG.: height of building, vertical building size

vizuálno presôja poséga v prôstor -e -e -- --

-- ž analiza odnosov med odprtim in zaprtim prostorom, pogledov, kompozicijskih razmerij, barv

ANG.: visual spatial analysis

vizuálno prôstor -ega -a s del zaznavnega prostora, ki ga opazovalec dojema z vidom

ANG.: visual space

vklučujoče oblikovánje -ega -a s oblikovanje

prostora, predmetov, ki brez posebnih prilagoditev zagotavlja dostopnost in uporabnost vsem uporabnikom ne glede na njihove zmožnosti in vrednostne sisteme

S: oblikovánje za vsê, univerzálno oblikovánje

ANG.: design for all, inclusive design

vlóga gózda -e -- ž pomen gozda, zlasti z vidika vpliva na ljudi in okolje in gospodarjenja z njim, npr. ekološke, socialne in proizvodne vloge, ki se med seboj prekrivajo in spreminjajo glede na naravne danosti in človekove potrebe

S: fúnkcija gózda

ANG.: forest function

vôda za požárno várstvo -e -- -- -- ž voda za gašenje požarov, ki se zagotavlja s hidranti in drugimi napravami za gašenje na javnem in internem vodovodnem omrežju, s požarnimi bazeni, s črpanjem iz vodotokov in drugih voda

ANG.: water supply for fire protection

vôdna elektrárna -e -e ž elektrarna, ki za proizvodnjo električne energije izkorišča vodno silo

S: hídroelektrárna

PRIM.: sónčna elektrárna

ANG.: hydroelectric power plant

vôdni motív -ega -a m prostorska prvina ali ureditev, ki ji voda določa prevladujočo vidno značilnost, npr. vodomet, vodno zrcalo, okrasni bazen

ANG.: water feature

vôdni objékt -ega -a m **1.** po Zakonu o vodah, 2002 objekt, naprava ali ureditev, namenjena urejanju in izvajanju monitoringa voda, npr. visokovodni nasip, jez, zadrževalnik, vodni zbiralnik

ANG.: water facility

2. objekt, naprava ali ureditev, namenjena posebni rabi vodnega ali morskega dobra, npr. črpališče, odvodni in dovodni kanal, vključno z objektom ali napravo, namenjeno njihovemu neposrednemu varstvu pred škodljivim delovanjem voda

ANG.: water facility

3. vodotok, nastal zaradi prestavitve naravnega vodotoka ali njegove ureditve, ali vodni rezervoar, nastal z zajezitvijo tekočih voda ali zaradi drugega posega v prostor

ANG.: regulated watercourses and reservoirs

vôdni promèt -ega -éta m promet, ki poteka po morskih, jezerskih, rečnih plovnih poteh

ANG.: water transport, water transportation

vôdni rezervoár -ega -ja m ► vôdni zbiralnik

vôdni stòlp -ega stòlpa m stolp z rezervoarjem pitne vode na višini, ki omogoča zadosten pritisk v vodovodu za razdeljevanje pitne vode na širšem območju, navadno prostorska dominanta

ANG.: water tower



Vodni stolp v Brežicah

vôdni zbirálnik -ega -a m bazen za zbiranje, hranjenje vode in napajanje vodovodnega omrežja

S: vôdni rezervoár, vodohrán

ANG.: water reservoir

vodnják -a m **1.** objekt, namenjen oskrbi z vodo

ANG.: well

2. element ulične opreme, ki ima vodooskrbno ali/in okrasno funkcijo

S: fontána

ANG.: fountain



Vodnjak treh kranskih rek v Ljubljani, kipar Francesco Robba, 1751

vôdno dôbro -ega -a s po Zakonu o vodah, 2002 naravno in grajeno vodno javno dobro

vôdno gospodarstvo -ega -a s gospodarska dejavnost, ki skrbi za urejanje voda, vodnih in priobalnih zemljišč in izvajanje ukrepov za preprečevanje škodljivega delovanja voda

ANG.: water management

vôdno teló podzémne vóde -ega -ésa -- -- s območje podzemne vode znotraj enega ali več vodonosnikov, ki omogoča odvzem za oskrbo z vodo
ANG.: groundwater basin

vôdno zajétje -ega -a s objekt za zajem vode iz vodonosnika

ANG.: water well

vôdno zemljíšče -ega -a s zemljišče, trajno ali občasno prekrito s celinsko vodo, npr. reka, rečni rokav, jezero, močvirje, prodišče

ANG.: inland waterland

vôdno zemljíšče mórja -ega -a -- s po Zakonu o vodah, 2002 dno notranjih morskih voda in teritorialnega morja do zunanje meje obale

ANG.: sea waterland

vôdno zrcálo -ega -a s plitev ploskovni vodni motiv s stoječo vodo, v kateri se zrcali okolica

ANG.: water mirror

vodohrán -a m ► vódni zbirálnik

vodomèt -éta m element ulične opreme na ulicah, v parkih in na trgih, navadno z navpično smerjo vodnega curka, lahko tudi sestavni del vodnjaka

ANG.: fountain

vodonôsnik -a m porozna in propustna plast pod površjem tal, ki omogoča večji tok podzemne vode, pomemben vir za oskrbo z vodo

ANG.: aquifer

vodovárstveni pás -ega pasú m ► vodovárstveno območje

vodovárstveni režím -ega -a m režim varovanja območja vodnega vira s predpisanimi pogoji, omejitvami ali prepovedmi za dejavnosti, ki bi lahko vplivale na ekološko, kemično in količinsko stanje vodnega vira

ANG.: water-protection regime

vodovárstveno območje -ega -a s območje, na katerem se z vodovarstvenim režimom varuje pomemben vir za javno oskrbo s pitno vodo
S: vodovárstveni pás

ANG.: water-protection zone

vodovóдно omrèžje -ega -a s sistem cevovodov, objektov in naprav za zajem, črpanje, pripravo in oskrbo s pitno, tehnološko vodo in z vodo za požarno varstvo, npr. lokalno, mestno, občinsko, vaško vodovodno omrežje

ANG.: water supply network

GL tudi: napajáлно vodovóдно omrèžje, primárno vodovóдно omrèžje, sekundárno vodovóдно omrèžje

vojáški urbanízem -ega -zma m gradbena in logistična dejavnost za potrebe oboroženih sil
ANG.: military urbanism

vojášnica -e z objekt ali kompleks več objektov, namenjenih nastanitvi vojakov in vojaškim dejavnostim

S: kasárna

ANG.: military barracks

vozišče -a s po Zakonu o varnosti cestnega prometa, 2004, in Zakonu o cestah, 2010 del cestišča, namenjen prometu vozil, pod določenimi pogoji ga lahko uporabljajo tudi pešci in drugi udeleženci cestnega prometa (sl. str. 165)

PRIM.: céstno teló

ANG.: traffic surface

vózni pás -ega pasú m ► prométni pás

vplívno območje -ega -a s območje, na katero posredno ali neposredno vpliva poseg v prostor ali objekt v prostoru, npr. vplivno območje gradnje, ceste, daljnovoda, kulturne dediščine

PRIM.: gravitácijsko območje, zalédje

ANG.: impact area

vrednótenje nêpremičnín -a -- s izračun vrednosti nepremičnin s postopki in metodami množičnega vrednotenja

ANG.: property appraisal, real-estate appraisal

GL tudi: mnóžično vrednótenje nêpremičnín

vrhhlévna híša -e -e z kmečka domačija, pri kateri so v nadstropju stanovanjski, v pritličju, včasih delno vkopanem v pobočje, pa gospodarski prostori, npr. hlev, klet

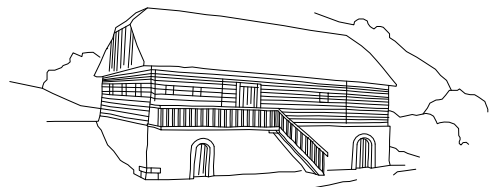

Vrhhlévna híša

vročevòd -óda m ► toplovòd

vrstna híša -e -e z stanovanjska híša za eno ali dve družini, ki je postavljena v vrsti in se stika s sosednjimi, praviloma iste višine (sl. str. 41)

ANG.: row house, terraced house

vřstna vās -e vāsī ž vās, v kateri so hiše s pripadajočimi gospodarskimi poslopji razporejene v vrsti ob eni ali obeh straneh ceste, ob reki

ANG.: ribbon village

vřstna zazidāva -e -e ž zazidava v nizu ob ulici, cesti s stavbami, ki se stikajo ali so ločene druga od druge

PRIM.: lineārna zazidāva, līnijska zazidava, občēstna zazidāva, obūlična zazidāva

ANG.: linear development, ribbon development, row housing development

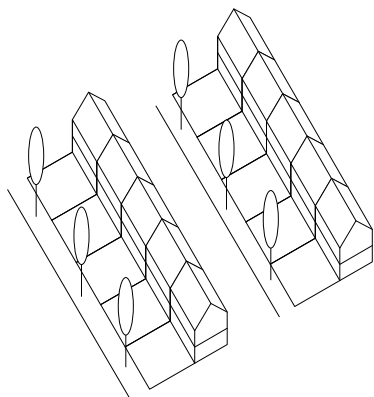

Vrstna zazidava

vřt -a m zelena površina, ki neposredno pripada stavbi, namenjena njenim prebivalcem ali uporabnikom

ANG.: garden

GL tudi: ātrijski vřt, baročni vřt, bivālni vřt, botānični vřt, dvórni vřt, hišni vřt, okrásni vřt, pāрки in vřtōvi, předvřt, renesānčni vřt, samostānski vřt, srednjevėški vřt, strėšni vřt, šōlski vřt, zelenjāvni vřt, zgodovīnski vřt

vřtec -tca m stavba s pripadajočimi ureditvami zunanjimi površinami, namenjena varstvu in vzgoji predšolskih otrok

ANG.: kindergarten

vřtīckarstvo -a s prostočasna dejavnost pridelovanja vrtnin, sadja in gojenja okrasnih rastlin za samooskrbo

ANG.: allotment gardening, community gardening

vřtno mēsto -ega -a s **1.** po zamisli Ebenezerja Howarda leta 1898 samooskrbno mesto, ki z zadostnim številom zelenih površin in površin za pridelavo zelenjave, večjim zelenim pasom in sorazmerno razporejenimi stanovanjskimi, industrijskimi in kmetijskimi površinami združuje prednosti življenja v mestu in na podeželju

ANG.: garden city

2. stanovanjsko območje s krajinsko ureditvami vrtovi, parki in drugimi odprtimi površinami

ANG.: garden city

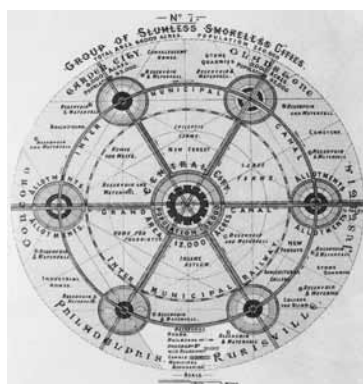

Koncept vrtnega mesta po Ebenezerju Howardu, 1898

vzdrževāno prebivalstvo -ega -a s osebe brez lastnih dohodkov, ki jih vzdržujejo drugi, navadno člani njihovih družin, npr. predšolski otroci, šolarji

PRIM.: aktivno prebivalstvo, dēlovno aktivno prebivalstvo, nēaktivno prebivalstvo

ANG.: economically inactive population

vzdřžni razvōj -ega -ōja m ► trājnostni razvōj

vzletīšče -a s kopenska ali vodna površina, v celoti ali deloma namenjena za vzletanje zrakoplovov, npr. letal, zmajev

ANG.: runway

vzōrec poselitve -rca -- m ► poselitveni vzōrec

vzpenjāča -e ž naprava za prevoz oseb in tovora, ki jo vleče žična vrv ali pa se premika po zobatih tirnicah

ANG.: funicular

W

WCS WCS-ja tudi -- [vəcəsə] m (ang. web coverage services) kratica ► spletno storitve za prenos slojev

WFS WFS-ja tudi -- [vəfəsə] m (ang. web features services) kratica ► spletno storitve za prenos geografskih podatkov

Z

zabaviščni párk -ega -a m tematski park, navadno s kontroliranim vstopom, v katerem prevladujejo vsebine in ureditve, namenjene zabavi in sprostitvi obiskovalcev

ANG.: amusement park

začasna migrácija -e -e ž ▶ začasna selítev

začasna rába prostóra -e -e -- ž časovno omejena raba prostora, ko se je določena namembnost prostora iztekla, nova, ki predvideva strukturno in/ali funkcijsko spremembo, pa še ni vzpostavljena, lahko pomemben dejavnik v oživiljanju zapuščenih in nerabljenih odprtih prostorov ali stavb

ANG.: temporary use of space

začasna selítev -e -tve ž začasna sprememba kraja prebivanja

S: začasna migrácija

PRIM.: stálna selítev

ANG.: temporary migration

začasni objékt -ega -a m enostavni objekt, postavljen samo za čas trajanja dejavnosti, npr. sezonske turistične ponudbe, prireditve, razstave, skladiščenja

PRIM.: nèzahrtévní objékt

ANG.: temporary building

začasni ukrèp za zavaróvanje urèjanja prostóra -ega -épa -- -- m mn. po Zakonu o urejanju prostora, 2003, do 2007 prostorski ukrep, ki na določenem območju, za katero še ni sprejet prostorski akt, za določen čas prepoveduje parcelacijo in promet z zemljiškimi parcelami, zasaditev trajnih nasadov, spremembo prostorskih aktov in gradnjo, dovoljuje pa postavitev komunalne in druge infrastrukture, rekonstrukcijo objektov, potrebnih za vzdrževanje in prebivanje, geodetska in druga pripravljajna dela za izvedbo prostorske ureditve

ANG.: temporary spatial planning measure

začasno bivališče -ega -a s bivališče, v katerem

se posameznik zadržuje ali začasno prebiva zaradi dela, šolanja

PRIM.: móbilno bivališče, občásno bivališče, počitniško bivališče, stálno bivališče, zasílno bivališče

ANG.: temporary residence

zádrúžno stanóvanje -ega -a s lastniško ali najemno stanovanje, ki se uporablja na podlagi članstva v stanovanjski zadrugi

ANG.: cooperative housing

zádrževální bazén -ega -a m bazen za zadrževanje in umiritev povečanih količin odpadne vode pred izpustom v vodotok, kanalizacijo, čistilno napravo

ANG.: retention basin

zádrževálník -a m objekt za zadrževanje vode, npr. za kontrolirano odvodnjavanje, zmanjševanje hitrosti površinskega odtoka, preprečevanje poplav, vzdrževanje ustrezne količine vode v vodotoku, za namakanje, hidroelektrarne

PRIM.: narávna reténzija

ANG.: retention area, water reservoir

GL tudi: mókri zádrževálník, súhi zádrževálník

záhtévní objékt -ega -a m po Zakonu o graditvi objektov, 2004 stavba ali gradbeni inženirski objekt velikih dimenzij, namenjen večjemu številu uporabnikov, za katerega mora investitor pridobiti presojo vplivov na okolje in gradbeno dovoljenje

PRIM.: enostávni objékt

ANG.: complex building, demanding building

GL tudi: mànj záhtévní objékt, nèzahrtévní objékt

záinteresírana jávnost -e -i ž javnost, ki se sooča z določenim problemom, izraža interes za njegovo reševanje, razpravlja o njem in se ustrezno organizira, da bi ga rešila

ANG.: concerned public

zalédje -a s okolica večjega mesta ali naselja, ki je z njim funkcionalno povezana

PRIM.: vplívno obmóčje

ANG.: hinterland

zalédna vóda -e -ež padavinska voda, ki pade na neutrjene površine v bližini naselij, cest in drugih utrjenih površin in se odvaja ločeno od drugih padavinskih voda

ANG.: hinterland water

zaposlívtena sestáva prebivalstva -e -e --ž ► ekonómska sestáva prebivalstva

zaprtí stávbni blók -ega -ega -a m zazidalni otok s strnjeno obulično zazidavo (sl. str. 152)

PRIM.: odprtí stávbni blók, zazidalní ótok

ANG.: perimeter block

zaráščanje kmetijskih zemljišč -a --- s proces spontanega naseljevanja rastlinskih vrst, npr. enoletnic, trajnic, grmovnih in drevesnih vrst, ki se začne zaradi premalo intenzivne rabe kmetijskih zemljišč ali po prenehanju njihove kmetijske rabe, npr. paše, košnje, oranja

ANG.: overgrowth of agricultural land

zasébná césta -e -e ž cesta v zasebni lasti za promet cestnih vozil

ANG.: private road

zaséбно najémno stanóvanje -ega -ega -a s stanovanje, ki ga zasebni lastnik oddaja v najem, navadno zaradi zaslúžka

PRIM.: lastníško zasédeno stanóvanje, najémno stanóvanje, profítno najémno stanóvanje, sociálno najémno stanóvanje

ANG.: private rented housing

zasélek -lka m majhna skupina bivališč s pripadajočimi gospodarskimi poslopji, prostorsko ločena od vasi, vendar njen sestavni del

PRIM.: razpršéna poselítev

ANG.: hamlet

zasílno bivalíščé -ega -a s začasno bivališče, navadno za prebivalce, ki jih prizadene naravna ali druga nesreča

PRIM.: móbilno bivalíščé, občásno bivalíščé, stálno bivalíščé, začásno bivalíščé

ANG.: emergency shelter

zatrèp -épa m trikoten zaključek stene pod streho

S: híšno čélo

ANG.: gable

zavaróvána kulturná krajína -e -e -e ž po Zakonu o varstvu kulturne dediščine, 2008 tradicionalno ohranjeno območje kulturne krajine, ki se varuje kot kulturni spomenik

ANG.: protected cultural landscape

zavaróváno obmóčje -ega -a s po Zakonu o ohranjanju narave, 2004 širše zavarovano območje, npr. narodni, regijski in krajinski park, ali ožje zavarovano območje, npr. strogi naravni rezervat, naravni rezervat in naravni spomenik, ki se varuje z ukrepi za varstvo narave

ANG.: protected area

GL tudi: načrt uprávljanja zavaróvanega obmóčja

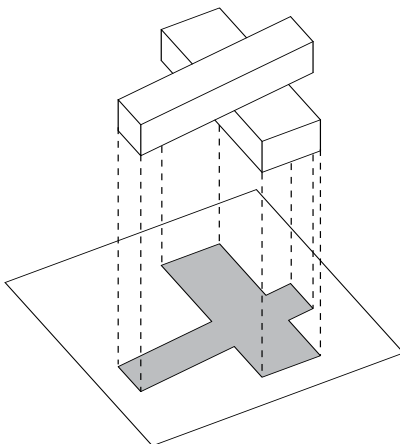

Zazidana površina gradbene parcele

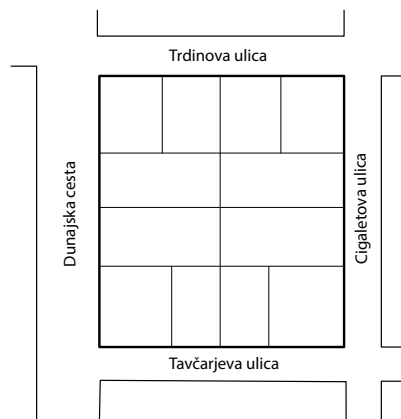

Zazidalni otok

zavézanec za komunalni prispevek -nca --

-- -- m investitor ali lastnik objekta, ki se na novo priključuje na objekte in omrežje lokalne infrastrukture ali povečuje priključno moč obstoječih priključkov, za kar mora plačati komunalni prispevek

PRIM.: komunalni prispevek

ANG.: payee of communal utilities levy

zazidalna linija -e -e ž ► grádbena linija (1, 2)

zazidálni načrt -ega -a m K: ZN 1. po Zakonu o urejanju naselij in drugih posegov v prostor, 1984, do 2003 občinski izvedbeni prostorski akt, ki podrobneje določa pogoje za urejanje prostora, rešitve za posege na območjih, namenjenih novim naseljem ali večji novogradnji znotraj obstoječih naselij, podlaga za parcelacijo zemljišč, izdelavo lokacijske dokumentacije in pridobitev lokacijskega dovoljenja

PRIM.: lokacijsko dovoljenje

ANG.: urban-design plan

2. po Zakonu o urbanističnem planiranju, 1967, do 1984 načrt, izdelan za območje, ki se za gradnjo ali rekonstrukcijo obravnava kot celota, podlaga za izdelavo lokacijske dokumentacije in izdajo lokacijskih dovoljenj

ANG.: urban-design plan

zazidálni ótok -ega ótóka m del mestnega zemljišča znotraj ulične mreže, zazidan ali namenjen za zazidavo (sl. str. 182)

S: karé, urbáni blók

PRIM.: odprti stávbni blók, zaprti stávbni blók

ANG.: block, city block, urban block

zazidálni sistém -ega -a m način zazidave zemljiških parcel v odnosu do sosednjih parcel in odprtega prostora, ulice, trga (sl. str. 183)

ANG.: building system*

GL tudi: odprti zazidálni sistém, strnjeni zazidálni sistém

zazidana površina grádbene parcéle -e -e

-- -- ž površina zemljišča, ki jo pokrivajo dokončane stavbe in jo določa navpična projekcija zunanjih dimenzij stavbe na zemljišče, ne vključuje podzemnih objektov ali njihovih delov, zunanjih stopnišč, zunanjih klančin, napuščev, nadstreškov nad vhodi, površin pomožnih objektov, npr. rastlinjakov, lop (sl. str. 182)

ANG.: built-up land, built-up plot

zazidana površina naselja -e -e -- ž zemljišče oziroma območje v naselju, ki ga pokrivajo grajeni objekti

PRIM.: grajeni próstor

ANG.: built-up land

zazidáva -e ž način gradnje objektov v prostoru glede na njihovo razporeditev, velikost, višino, gostoto, stavbno tipologijo

S: pozidáva

ANG.: building development, building typology



Odprti zazidalni sistem, Rožna dolina v Ljubljani



Strnjeni zazidalni sistem, središče Ljubljane

GL tudi: átrijska zazidáva, ekstenzívna zazidáva, gósta zazidáva, grózdasta zazidáva, intenzívna zazidáva, lineárna zazidáva, línijska zazidava, nízka zazidáva, občétna zazidáva, obúlična zazidáva, razpršéna zazidáva, rédka zazidáva, róbná zazidáva, strnjéna zazidáva, trákasta zazidáva, visóka zazidáva, vrstna zazidáva

TÍPI ZAZIDAVE GLEDE NA RAZPOREDITEV OBJEKTOV

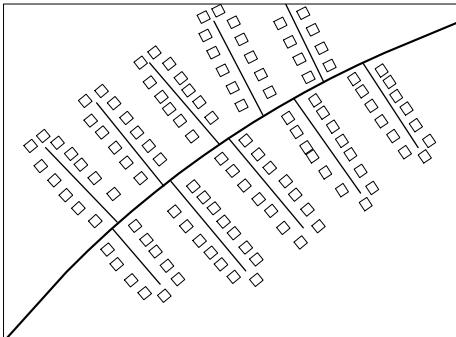

grozdasta zazidava

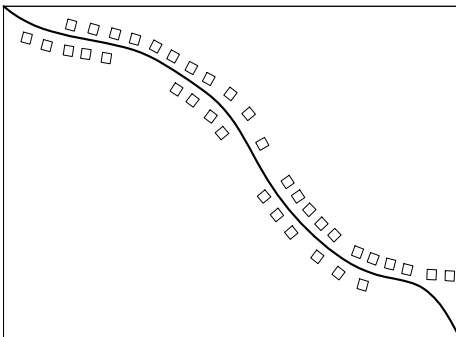

linijska zazidava

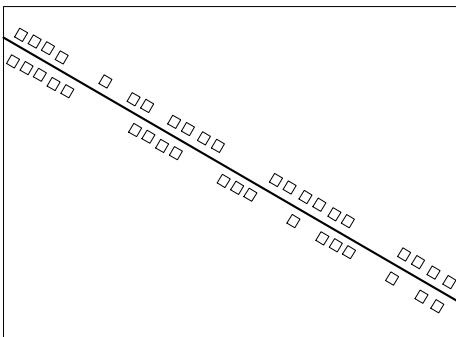

linearna zazidava

zazidljivo zemljišče -ega -a s zemljišče, po sprejetem prostorskem planu namenjeno gradnji

PRIM.: grádbena parcéla

ANG.: building land

GL tudi: nèzazidljivo zemljišče

zaznáva prostóra -e -- ž posameznikovo notranje dojemanje fizičnih, funkcijskih, družbenih, gospodarskih, kulturnih vidikov prostora, odvisno od njegovih subjektivnih zaznav in privzgojenih kulturnih vzorcev

S: dojémanje prostóra

ANG.: space perception

zaznávní prôstor -ega prostóra m subjektivna interpretacija neposrednih podatkov o prostoru, ki jih posameznik zazna s svojimi čutili

ANG.: perceptual space

zbírka prostórskih podátkov -e --- ž zbirka, ki se uporablja pri urejanju prostora in vsebuje podatke o njegovi fizični strukturi in rabi, npr. omrežje infrastrukture, varstveni režimi, parcelacija zemljišč

ANG.: spatial database

zbírna kárta -e -e ž grafični prikaz več analitičnih ali načrtovalskih vsebin na enem, skupnem zemljevidu

ANG.: composite map

zbírni cénter za odpádke -ega -tra --- m urejen in opremljen prostor za ločeno zbiranje in začasno hranjenje vseh vrst komunalnih, nevarnih komunalnih in kosovnih odpadkov, navadno za območje lokalne skupnosti

ANG.: waste-collection centre

zbírni kanál -ega -a m ► koléktor (2)

zbírni katáster gospodárske javne ínfrastrukture -ega -tra --- m temeljna nepremičninska evidenca o vseh objektih in omrežju gospodarske javne infrastrukture

ANG.: consolidated cadastre of public infrastructure

zdómeec -mca m oseba, ki začasno dela ali živi v tujini

ANG.: expatriate

zdrávo žívljénjsko okólje -ega -ega -a m okolje, ki omogoča za zdravje in počutje ugodne življenjske pogoje, skladne s predpisanimi standardi

PRIM.: kakóvost okólja

ANG.: healthy living environment

zdrávstveni dóm -ega -a m javni objekt, namenjen osnovnemu zdravstvenemu varstvu prebivalstva

ANG.: health centre

združítev parcél -tve -- ž oblikovanje ene zemljiške parcele iz dveh ali več zemljiških parcel, ki imajo enak pravni status

ANG.: land plots merging

zeléna površína -e -e ž z vegetacijo porasel prostor v mestu ali naselju, npr. park, vrt, zelenica

S: zeléni próstor

ANG.: green space

GL **tudi**: délež zelénih površíń, fáktor zelénih površíń, jávna zeléna površína, jávno dostópna zeléna površína, načéľo minimálnega vzdrževánja zelénih površíń, sistém zelénih površíń, sistém zelénih površíń mésta, strategíja zelénih površíń

zeléna sténa -e -e ž **1.** z vegetacijo obrasla ali prekrita stena

2. večja navpična ploskev iz rastlin, ki omejuje ali členi prostor

PRIM.: žíva méja

ANG.: green wall

zeléna stréha -e -e ž **1.** navadno ravna streha objekta, prekrita z vegetacijo na posebej prilagojeni podkonstrukciji iz slojev strešne izolacije, hidroizolacije, drenaže in plasti zemlje

ANG.: green roof

2. streha, na kateri je nameščena zelena tehnologija, npr. sončne celice, solarni sistem za ogrevanje vode

ANG.: green roof

GL **tudi**: ekstenzívna zeléna stréha, intenzívna zeléna stréha

zeleníca -e ž zelena, s travo porasla površina v mestu ali naselju brez posebne zasnove

ANG.: green plot

zeléni klín -ega klína m zelena površina, ki se klinasto zajeda v grajeno strukturo mesta in ga povezuje z njegovim zelenim zaledjem, zlasti pomembna s podnebnih, z ekoloških, povezovalnih in členitvenih vidikov

ANG.: green wedge

zeléni próstor -ega prostóra m ► zeléna površína

zeléni sistém -ega -a m funkcionalno in ekološko povezane naravne, polnaravne in ustvarjene zelene površine določenega območja, ki tvorijo smiselno in razpoznavno prostorsko celoto za zagotavljanje kakovostnega življenjskega okolja za ljudi, živali in rastline

S: sistém zelénih površíń

ANG.: green network, green system

GL **tudi**: zeléni sistém mésta

zeléni sistém mésta -ega -a -- m zeleni sistem na območju mesta in njegovega zaledja, ki sooblikuje njegovo podobo, prispeva k ekološkemu ravnovesju, zagotavlja enakovredno dostopnost zelenih površin vsem prebivalcem

S: sistém zelénih površíń mésta

ANG.: urban green network, urban green system

zelenjávni vrť -ega -a m del vrta ali vrtna ureditev, pretežno namenjena gojenju zelenjave

ANG.: vegetable garden

zemljepísno imé -ega -na s lastno ime zemljepisnega objekta na površini Zemlje, potrebno za njegovo prepoznavanje, orientacijo v prostoru ali na zemljevidu

ANG.: toponym

GL **tudi**: regíster zemljepísniń iméń

zemljevíd -a m upodobitev zemeljskega površja in objektov na njem v pomanjšanem merilu

S: kárta

ANG.: map

GL **tudi**: kógnitivni zemljevíd, mentální zemljevíd, míselni zemljevíd, spoznávni zemljevíd, vedénjski zemljevíd

zemljíšče -a s **1.** prostorsko omejen del zemljskega površja

ANG.: land

2. zemljiška parcela ali skupina zemljiških parcel, ki mejijo druga na drugo

ANG.: land plot

3. zemljiška parcela, evidentirana v zemljiškem katastru

ANG.: land plot

GL **tudi**: dejánska rába zemljíšča, evidénca dejánske rábe kmetíjskih in gózdniń zemljíšč, funkciónálno zemljíšče, gózdno zemljíšče, grádbeno zemljíšče, gráfíčna enóta rábe kmetíjskega zemljíšča, ínfrac

strukturna oprémljenost zemljišča, jávna rába zemljišča, kmetijsko zemljišče, komunálna oprémljenost zemljišča, minimálna komunálna opréma stávbnega zemljišča, nadomestílo za uporábo stávbnega zemljišča, naménska rába zemljišča, nèzazídano stávбно zemljišče, nèzazídljívno zemljišče, obmóčja trájno varovánih kmetijskih zemljišč, obmóčje sanácije zemljišča, oprémljanje stávbnih zemljišč, oprémljanje zemljišč za grádnjo, osnóvna naménska rába zemljišča, podróbnejša naménska rába zemljišča, priobálno zemljišče, priobálno zemljišče mórja, pripadájóče zemljišče stávbe, prográm oprémljanja zemljišč, rába zemljišča, razlastítev zemljišča, skúpno funkcionálno zemljišče, sòčasna rába zemljišča, spremémba namébnosti zemljišča, spremémba naménske rábe zemljišča, stávбно zemljišče, uprávljanje z zemljišči, uréjanje zemljišč, vóдно zemljišče, vóдно zemljišče mórja, zaráščanje kmetijskih zemljišč, zazídljívno zemljišče, zemljišče pod stávbo, zlóžba zemljišč

zemljišče pod stávbo -a -- -- s ► stavbišče

zemljiška grúda -e -e ž zemljiška parcela nepravilne oblike

ANG.: irregular land plot

zemljiška knjíga -e -e ž po Zakonu o zemljiški knjigi, 2003 javna knjiga, ki jo vodi pristojno okrajno sodišče in vsebuje podatke o stvarnih pravicah na nepremičninah in pravnih dejstvih v zvezi z njimi, npr. lastninska pravica, hipoteka, zemljiški dolg, služnostna pravica, pravica stvarnega bremena, stavbna pravica, zaznamba prepovedi glede nedovoljene gradnje

PRIM.: zemljiški katáster

ANG.: land register

GL tudi: plómba v zemljiški knjígi

zemljiška parcéla -e -e ž zemljišče z natančno odmerjeno mejo, določeno namensko rabo in identifikacijsko številko

ANG.: land plot

zemljiška polítika -e -e ž politika javnega sektorja na trgu zemljišč, ki določa načela, cilje, ukrepe in instrumente za upravljanje in gospodarjenje z zemljišči, usmerjanje poselitve, rasti in razvoja mest, npr. mestna, občinska, lokalna zemljiška politika

ANG.: land policy

GL tudi: instrumenti zemljiške politike, ukrepi zemljiške politike

zemljiška próga -e -e ž dolga in ozka zemljiška parcela pravilne oblike, značilna za vrstne vasi

ANG.: narrow land plot

zemljiška rénta -e -e ž dohodek, ki ga lastnik dobi od uporabnika, odvisen od produktivnosti, lokacije zemljišča in ponudbe zemljišč na trgu

ANG.: land rent

zemljiški katáster -ega -tra m temeljna nepremičninska evidenca podatkov o zemljiščih v grafični in pisni obliki, ki vsebuje informacije o velikosti, obliki, legi in rabi in je skupaj z zemljiško knjigo podlaga za gospodarjenje s prostorom, vrednotenje in obdavčenje nepremičnin

PRIM.: katáster stáv, zemljiška knjíga

ANG.: land cadastre

zemljiškokatástrske tóčke -ih tóčk ž mn. točke, ki določajo mejo zemljiške parcele s koordinatami v državnem koordinatnem sistemu

ANG.: land cadastre points

zemljiškokatástrski načrt -ega -a m grafični prikaz zemljiških in gradbenih parcel, ki so evidentirane s koordinatami zemljiškokatástrskih tóčk v državnem koordinatnem sistemu in s parcelno številko

ANG.: land cadastre map

zgodóvinska dédiščina -e -e ž območja in objekti, predmeti ali zbirke predmetov iz določenega zgodovinskega obdobja, ki pričajo o pomembnih zgodovinskih dogodkih ali pomembnih osebah iz politične, gospodarske, družbene ali kulturne zgodovine

S: memoriálna dédiščina

ANG.: historical heritage, memorial heritage

zgodóvinska krajína -e -e ž po Pravilniku o seznamih zvrsti dediščine in varstvenih usmeritvah, 2010 del naravne ali kulturne krajine, prizorišče pomembnih zgodovinskih dogodkov, zlasti bitk in drugih vojaških operacij, kjer so ohranjeni materialni ostanki ali postavljena spominska obeležja

ANG.: historical landscape

zgodóvinski párk -ega -a m ► zgodóvinski vrt
zgodóvinski spomeník -ega -a m zgodóvinska

dediščina s posebnim statusom, razglašena za spomenik na podlagi akta o razglasitvi
ANG.: historical monument, memorial monument

zgodovinski vrt -ega -a m parkovna ureditev, značilna za določen zgodovinski slog, načrtovana in izvedena v določenem zgodovinskem obdobju

S: zgodovinski park

ANG.: historical garden

GL tudi: parki in vrtovi

zgoščitev prebivalstva -tve -- ž porast prebivalstva na določenem območju zaradi priseljevanja in/ali visokega naravnega prirastka

S: koncentracija prebivalstva

PRIM.: gostota prebivalstva

ANG.: population concentration

zgoščena poselitve -e -tve ž tip poselitve, pri katerem so naselja med seboj malo oddaljena
PRIM.: razpršena poselitve

ANG.: continuous settlement

zgoščena urbanizacija -e -e ž koncentracija poselitve, funkcij in zazidave v mestih ali delih mest

S: urbana koncentracija

ANG.: concentrated urbanisation

zgoščevalna taksna -e -e ž ▶ mestna cestnina

zgoščevanje naselja -a -- s proces povečevanja izrabe obstoječega prostora naselja v višino in širino znotraj njegove meje, npr. zaradi učinkovitejše rabe neobnovljivih virov energije, izboljšanja pogojev za razvoj, zaposlitvenih, oskrbnih in terciarnih dejavnosti, razvoja trajnostnih oblik mobilnosti

ANG.: settlement densification

zgradba -e ž ▶ stávbva (1, 2)

zímskošpórtni cénter -ega -tra m ▶ zímskošpórtno središče

zímskošpórtno središče -ega -a s območje, namenjeno zimskim športom, rekreaciji in turizmu, ustrezno urejeno in opremljeno, navadno s turističnimi nočitvenimi zmogljivostmi, žičnicami, smučišči

S: zímskošpórtni cénter

ANG.: winter sports centre

zláti réz -ega -a m razmerje med neenakima deloma daljice, pri katerem je celotna dolžina daljice proti dolžini večjega dela enaka razmerju večjega dela proti manjšemu
ANG.: golden section

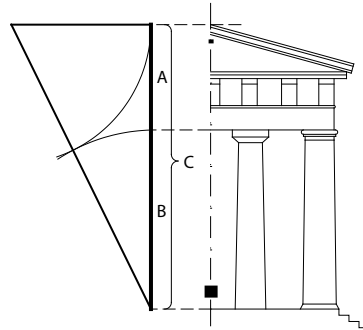

Zlati rez $A : B = B : C$

zlívanje naselij -a -- s ▶ zráščanje naselij

zlóžba zemljíšč -e -- ž ▶ komasácija (1, 2)

zmogljívost šóle -i -- ž največje možno število učencev, ki jih šola v skladu z normativi razporedi v oddelke, upoštevajoč učilnice in druge prostore, potrebne za izvedbo programa osnovnošolskega izobraževanja v eni izmeni
ANG.: school capacity

ZN ZN-ja tudi -- [znə̀] m kratica ▶ zazidálni načrt

známenje -a s prostostoječi arhitekturni objekt brez notranjega prostora, različnih oblik, ki navadno označuje neki dogodek, pogosto prostorska dominanta
ANG.: landmark

zračni promèt -ega -éta m promet, ki poteka po določenih zračnih prometnih koridorjih
ANG.: air transport

zráščanje naselij -a -- s izginjanje meje med naselji zaradi njihove rasti
S: zlívanje naselij

ANG.: merging of settlements

zreli demografski režim -ega -ega -a m demografski režim z najvišjim deležem zrelega prebivalstva (sl. str. 125)

PRIM.: mládi demografski režim, stári demografski režim

ANG.: working-age population regime

zrélo prebivalstvo -ega -a s prebivalstvo, staro od 15 do 64 let

PRIM.: mládo prebivalstvo, starêjše prebivalstvo, stáro prebivalstvo

ANG.: working-age population

zunánja migrácija -e -e ž ► zunánja selítev

zunánja selítev -e -tve ž legalna ali ilegalna selítev med dvema ali več državami iz političnih ali gospodarskih razlogov

S: zunánja migrácija

PRIM.: nótranja selítev

ANG.: external migration

zunánje biválno okólje -ega -ega -a s del odprtega prostora, navadno mesta ali naselja, ki je ustrezno dostopen in urejen za različne oblike prebivanja na prostem, npr. za druženje, počitek, rekreacijo

ANG.: outdoor living environment

zunánji prôstor stávbje -ega prostóra -- m prostor zunaj stavbe, npr. vrt, atrij

S: eksteriêr

PRIM.: nótranji prôstor stávbje, odpíta biválna površina

ANG.: exterior

zunánji prôstor šóle -ega prostóra -- m zemljišče, ki funkcionalno in vsebinsko pripada šoli in obsega šolska športna igrišča, učilnice na prostem, šolski vrt, šolski atrij, dostope, gospodarsko dvorišče, druge z delovanjem šole povezane ureditve

PRIM.: šólski víť

ANG.: school ground

zvézdasti modél mésta -ega -a -- m ► radiálno mésto

zvóčni prôstor -ega prostóra m akustični prostor, ki ga človek lahko zaznava s sluhom

ANG.: soundscape

zvoník -a m samostojen ali s cerkvijo povezan objekt z zvonom, zvonovi, značilen element sakralne arhitekture

ANG.: belfry, bell tower

Ž

žárno pokopališče -ega -a s pokopališče ali del pokopališča, namenjen žarnim pokopom

PRIM.: kolumbárij

ANG.: urn garden

želézna konstrukcija -e -e ž konstrukcija, pri kateri so za nosilne elemente uporabljeni lito-železni elementi

S: lítoželezna konstrukcija

PRIM.: jekléna konstrukcija, leséna konstrukcija, okvírna konstrukcija, opéčna konstrukcija, železobetónska konstrukcija

ANG.: iron construction



Železna konstrukcija,
Tobačna tovarna, Ljubljana

železobetón -a m beton, ojačan z železno armaturo, tj. vloženimi palicami, žico ali mrežo

S: armírani betón

ANG.: reinforced concrete

železobetónska konstrukcija -e -e ž konstrukcija, pri kateri je za nosilne elemente uporabljen železobetón

S: armíranobetónska konstrukcija

PRIM.: jekléna konstrukcija, leséna konstrukcija, okvírna konstrukcija, opéčna konstrukcija, želézna konstrukcija

ANG.: reinforced-concrete construction



Železobetonska konstrukcija, Katoliška tiskarna, danes
Pravna fakulteta, Ljubljana

želézniška próga -e -e ž utrjena površina s tirnicami za promet z železniškimi vozili

PRIM.: próga

ANG.: railroad, railway

GL tudi: obvozna želézniška próga

želézniški promèt -ega -éta m promet po tirnicah z železniškimi vozili

ANG.: railway transport

želézniško omréžje -ega -a s sistem železniških prog na nekem območju

ANG.: railway network

GL tudi: kategorizácija želézniškega omréžja

železobetónski objékt -ega -a ž objekt z nosilno konstrukcijo iz železobetona

S: armíranobetónski objékt

ANG.: reinforced-concrete building

žícnica -e ž naprava za prevoz oseb in tovora po žični vrvi, napeti med nosilnimi stebri

PRIM.: vzpenjácja

ANG.: cable car

živa mēja -e -e ž v liniji zasajena drevnina, navadno grmovnice, ki vidno ali fizično omejujejo, ločujejo ali členijo prostor, npr. strižena, prosto rastoča živa meja

S: živica

PRIM.: zeléna sténa

ANG.: hedge

živica -e ž ► žíva mēja

življénjska ráven -e ravní ž merljiva stopnja kakovosti življenjskih razmer prebivalstva v določenem času na določenem območju, npr. dostop do stanovanja, zaposlitve, izobrazbe, varnost

S: življénjski stándard

ANG.: living standard

življénjski prôstor posámeznika -ega prôstóra -- m območje, v katerem se posameznik giblje, živi in opravlja svoje dejavnosti

ANG.: living space

življénjski stándard -ega -a m ► življénjska ráven

življénjsko drevó prebivalstva -ega -ésa -- s ► prebivalstvena piramída

življénjsko okólje -ega -a s del okolja z neposrednim vplivom na človeka

ANG.: living environment

GL tudi: zdrávo življénjsko okólje

Angleško-slovenski slovar

A

accessibility ▶ dostopnost (1, 2, 3, 4)
accessory dwelling space ▶ pomožni stanovanjski prostor
access road ▶ mestna vpadnica
acculturation ▶ akulturacija
acropolis ▶ akrópola
action research ▶ akcijsko raziskovanje
action value ▶ opozorilna vrednost
activity affecting environment ▶ posèg v okólje (2)
addition ▶ prizidek
adjoining structure ▶ pomožni objekt
administrative building ▶ upravna stávbá
administrative unit ▶ upravna enóta
adoption of the spatial plan ▶ sprejète prostórskega ákta
advertising equipment ▶ objekt za oglaševanje
aerial photography ▶ aërofotografija (1, 2)
aerophoto ▶ aërofotografija (2)
aesthetics of space ▶ estétika prostóra
affordable housing ▶ cenóvno dosegljivo stanovanje
ageing of population ▶ stáranje prebivalstva
Agenda 21 ▶ Agénda 21
age structure of the population ▶ stárostna sestáva prebivalstva
agora ▶ agóra
agricultural area ▶ kmetijsko obmóčje
agricultural holding ▶ kmetijsko gospodarstvo
agricultural-holding manager ▶ nosílec kmetijskega gospodarstva
agricultural land ▶ kmetijsko zemljišče

agricultural population ▶ kméčko prebivalstvo
agricultural region ▶ kmetijsko obmóčje
agriculture ▶ kmetijstvo
air pollution level ▶ ráven onesnáženosti zraka
air pollution level standard ▶ méjna vrédnost onesnáženosti zraka
airport ▶ letališče
air transport ▶ zráčni promèt
A licence ▶ licéncia Á
alley ▶ alèja, dvóstránski drevoréd
allotment area ▶ obmóčje vrtíckov
allotment gardening ▶ vrtíckarstvo
allotment plan ▶ parcelácija
Alpine house ▶ álpska híša
alternative proposals ▶ variántne strokóvne rešítve
ambience ▶ ambiènt
amended draft of the spatial plan ▶ dopól-njeni osnútek prostórskega ákta
amphitheatre ▶ amfiteáter
amusement park ▶ zabaviščni párk
analysis of spatial characteristics ▶ analíza prostóra
analysis of territory ▶ analíza prostóra
anecumene ▶ anekuména
anthropogenic environment ▶ antropogéno okólje
anthropogenic influence ▶ antropogéni vplív
anthropogeography ▶ drúzbená geografija
anthropology ▶ antropologija
anthropometry ▶ antropometrija
apartment ▶ stanovanje
apartment block with a garden ▶ víla blók
apartment building ▶ večstanovanjska stávbá

apartment building manager ▶ uprávnik
včestanovánjske stávbe

application system ▶ aplikatívni systém

approval ▶ soglásje

approver ▶ soglasodajalec

apse ▶ ápsida

aquarium ▶ akvárij

aquifer ▶ vodonôsnik

arable land ▶ kmetíjske obdelovalne površine

arboretum ▶ arborétum

arcade ▶ arkáda (1, 2, 3)

archaeological heritage ▶ arheolóška
dédiščina

archaeological monument ▶ arheolóški
spomeník

archaeological park ▶ arheolóški párk

archaeological remains ▶ arheolóška ostalína

archaeological site ▶ arheolóško najdišče

archetype ▶ arhetíp

architect ▶ arhitékt

architectural barrier ▶ arhitektúrna ovíra

architectural decoration ▶ arhitektúrno
okrásje

architectural design ▶ arhitektúrno načrto-
vánje

architectural element ▶ arhitektúrni element

architectural landscape ▶ arhitektúrna
krajína

architectural monument ▶ arhitektúrni
spomeník

architectural plan ▶ arhitektúrni načrt

architectural plastic arts ▶ arhitektúrna
plástika

architectural region ▶ arhitektúrna régija

architectural sociology ▶ sociológija arhi-
tektúre

architecture ▶ arhitektúra (1, 2, 3)

architecture of the city ▶ arhitektúra mésta

area ▶ obmóčje

arena ▶ aréna (1, 2)

arithmetic density of population ▶
aritmétična gostôta prebíválstva

arterial road ▶ magistrála, méstna vpádnica

arts and crafts ▶ obrtne dejávnosti

arts and crafts zone ▶ obmóčje obrtних de-
jávnosti

assimilation ▶ asimilácia

Athens Charter ▶ Aténska lístina

atrium ▶ átrij (1, 2, 3)

atrium garden ▶ átrijski vrt

atrium house ▶ átrijska híša

atrium-type housing ▶ átrijska zazidáva

attic ▶ mansárda, podstréšje, podstréšno
stanovánje

attributive data ▶ atributívni podátek

auditorium ▶ avditórij

auxiliary building ▶ pomóžni objekt

avenue ▶ avenija (1, 2)

average dwelling floor space ▶ povpréčna
stanovánjska površina

axonometry ▶ aksonometrija

B

bachelor apartment ▶ garsonjêra

bachelor residence ▶ sámski dóm

barn ▶ hlév (2), skedènj

baroque garden ▶ baróčni vrt

barrow ▶ túmulus (1)

basement ▶ klét

basement apartment ▶ klétno stanovánje

basilica ▶ bazílika (1, 2, 3)

bath ▶ kopalíšče

bazaar ▶ bazár

bedsit ▶ garsonjêra

behaviourism ▶ vedénska teorija

behaviour map ▶ vedénski zemljevid (1, 2)

Bela krajina house ▶ belokránjska híša

belfry ▶ zvoník

bell tower ▶ zvoník

bicycle access road ▶ kolesárska vpádnica

bicycle path ▶ kolesárska pót

bicycle shed ▶ kolesárnica

bike lane ▶ kolesárski pás

- bike track** ▶ kolesárska steza
- biodegradable waste** ▶ biolóško razgradljívi odpadék
- biodiversity** ▶ biótska raznovrstnost
- biogeocoenosis** ▶ ékosistém
- biological sewage treatment plant** ▶ biolóška čistilna naprava
- biological structure of population** ▶ biolóška sestáva prebivalstva
- biomass** ▶ biómása
- bivouac** ▶ bívak (1, 2)
- blind facade** ▶ slépa fasáda
- block** ▶ zazidálni ôtok
- boarding house** ▶ penzión
- boiler house** ▶ kotlóvnica
- border crossing** ▶ mējni prehòd
- botanical garden** ▶ botánični vrt
- boulevard** ▶ bulvár (1)
- Bovec house** ▶ bôvška híša
- brain drain** ▶ bég možgánov
- breakwater** ▶ valobrán
- brick building** ▶ opéčni objékt
- brick construction** ▶ opéčna konštrukcija
- bridge** ▶ móst
- brownfield development** ▶ nótranji razvòj
- brownfield site** ▶ razvrednòteno obmòčje
- buffer zone** ▶ varoválni pás
- building** ▶ grádnja, objékt, stávba (1, 2)
- building and construction inspector** ▶ grádbeni inšpéktor
- building area** ▶ grádbeni okóliš
- building boundary** ▶ grádbena mēja
- building cadastre** ▶ katáster stáv
- building construction** ▶ grádbena konštrukcija
- building development** ▶ zazidáva
- building footprint** ▶ stavbíšče
- building for indoor sports** ▶ stávba za dvoránske špórté
- building implementation project*** ▶ projékt za izvédbo
- building land** ▶ stávbnó zemljíšče (1, 2), zazidljivo zemljíšče
- building land development programme** ▶ prográm oprémľjanja zemljíšč
- building line** ▶ grádbena línija (1, 2)
- building of national importance** ▶ objékt držávneho poména
- building of public significance** ▶ stávba splóšnega družbenega poména
- building orientation** ▶ orientácija objéкта
- building part** ▶ dél stávbe
- building permit** ▶ grádbeno dovoljénje
- building plot** ▶ grádbena parcéla, stávbnó zemljíšče (1, 2)
- building replacement** ▶ nadoméstna grádnja
- building site** ▶ stávbnó zemljíšče (1, 2)
- building size** ▶ gabarít objéкта
- building structure** ▶ grádbena konštrukcija
- building system*** ▶ zazidálni sistém
- building title** ▶ stávbná pravica
- building types classification** ▶ enòtna klasifikácija objéktov
- building typology** ▶ stávbná tipologija, zazidáva
- building wing** ▶ stávbnó krílo
- building with environmental impact** ▶ objékt z vplívi na okólje
- build-to-line development** ▶ róbna zazidáva
- built area** ▶ grajèni pròstor
- built environment** ▶ grajèno okólje
- built-environment barrier** ▶ arhitektúrna ovíra
- built public good** ▶ grajèno javno dôbro
- built-up land** ▶ zazidana površína grádbene parcéle, zazidana površína nasélja
- built-up plot** ▶ zazidana površína grádbene parcéle
- bulky waste** ▶ kosòvni odpadék
- business area** ▶ obmòčje poslòvnih dejávnosti
- business centre** ▶ poslòvno sredíšče
- business zone** ▶ obmòčje poslòvnih dejávnosti
- bypass** ▶ obvòzna césta (1)
- bypass railroad** ▶ obvòzna želézníška próga
- bypass road** ▶ obvòzna césta (2)

C

cable car ► žičnica

cadastral community ► katastrska občina

cadastral municipality ► katastrska občina

cadastre of public infrastructure ►

komunalni kataster

campground ► ávtokámp

camping ► šotorišče

canal ► kanál (2)

canopy ► nadstrešek (2)

capital city ► glávno mésto

caravan park ► ávtokámp

caravan site ► ávtokámp

carbon credit ► emisijski kupón

carbon footprint ► ogljični odtís

carbon sink ► ponòr ogljikovega díoksída

cargo ► tovórni promèt

car park ► parkirišče

cartography ► kartografija (1, 2)

castle ► grád (1, 2)

castrum ► kástrum

catchment area ► prispévno obmóčje pa-
davinskih vodá

catchment basin ► prispévno obmóčje pa-
davinskih vodá

cathedral ► katedrála

ceiling height ► svétla višina prostóra

cellar ► klét

census ► popis prebivalstva

census period ► popisno obdóbjje

census tract ► popisni okóliš

central activities ► osrédnje dejávnosti

central business district ► osrédnje poslòvno
obmóčje, osrédnje poslòvno središče

central functions ► osrédnje dejávnosti

central gas station ► centrálna plínska postája

centrality ► centrálnost nasélja

central-place theory ► teorija o centrálnih
naséljih

central population register ► centrálno
regíster prebivalstva

central settlement ► središčno nasélje

Central Slovenian house ► osrédnjeslovénska
híša

central wastewater treatment plant ►
centrálno čistilna napráva

cesspit ► grézница

change of building use ► spremémba na-
mébnosti objéкта

change of land use ► spremémba naménske
rábe zemljišča

characteristic area ► karakterístično obmóčje

chemical wastewater treatment plant ►
kémijaska čistilna napráva

children's playground ► otróško igrišče

church ► cérkev

cinema ► kinematográf

circular village ► okrogla vás

citisation ► citizácija

city ► mésto (1, 2)

City Beautiful Movement ► gíbanje Lépo
mésto

city block ► stávbní blók, zazidálno ótok

city boundary ► méstna mēja (1, 2)

city edge ► méstno obróbjje

City Efficient Movement ► gíbanje Učinkovito
mésto

city-formative activities* ► mestotvórne de-
jávnosti

city fringe ► méstno obróbjje

city ground plan ► méstni tlóris

city hall ► méstna híša

city inspectorate ► urbanístična inšpékcija

city map ► méstni načrt

city planner ► urbaníst

City Practical Movement ► gíbanje
Učinkovito mésto

city quarter ► méstna četrt

city quarter of residential villas ► vílska četrt

cityscape ► méstna podóba (1)

city-serving activities* ► mestoslúžne dejávnosti

civil engineering ► níзка grádnja

civil-engineering works ► grádbeni inženírski
objékt (1, 2)

- clearfelling** ▶ posék na gôlo
- climate change** ▶ podnébne spremémbe
- climate-change adaptation** ▶ prilagájanje podnébnim spremémbam
- climate-change mitigation** ▶ blažénje podnébnih spremémb
- cloister** ▶ samostán
- cloister garden** ▶ samostánski vrt
- close-to-nature forest management** ▶ sònarávno gospodarjenje z gozdóvi
- clustered development** ▶ grózdasta zazidáva
- clustered village** ▶ grúčasta vás
- coast** ▶ obála, obréžje
- coastal area** ▶ obála
- cognitive map** ▶ spoznávní zemljevid (1, 2)
- co-housing community** ▶ sòbívajnska skúpnost
- college dorm** ▶ študétski dóm
- colonial town** ▶ koloniálno mésto
- colonnade** ▶ kolonáda
- columbarium niche** ▶ kolumbárij
- column** ▶ slòp, stebèr (1, 2)
- commercial building** ▶ trgóvska stávba
- commercial street** ▶ trgóvska úlica
- common curtilage** ▶ skúpno funkciónálno zemljíšče
- common housing running costs** ▶ skúpni stanovánjski obratoválni stróski
- communal infrastructure** ▶ komunálna ínfrastruktúra, komunálna oprémljenost zemljíšča
- communal services** ▶ komunálna ínfrastruktúra
- communal-services department** ▶ komunálna slúžba
- communal utility** ▶ koléktor (1)
- communal wastewater** ▶ komunálna odpádna vôda
- communication barrier** ▶ komunikácijska ovíra
- communication infrastructure** ▶ komunikácijska ínfrastruktúra
- communication network** ▶ komunikácijsko omréžje
- community** ▶ skúpnost, soséska
- community centre** ▶ družbeni cénter
- community gardening** ▶ vrtíckarstvo
- community participation** ▶ jávna participácia
- commuter town** ▶ spálno nasélje
- commuting** ▶ dnévna selítev
- compact building development** ▶ stárnjena zazidáva
- compact building system** ▶ stárnjeni zazidálalni sistém
- compact city** ▶ stárnjeno mésto
- compact settlement** ▶ stárnjeno nasélje
- compensation in kind** ▶ nadomestílo v narávi
- complex building** ▶ zahtévni objekt
- composite map** ▶ zbirna kárta
- composition** ▶ kompozícija
- compost facility** ▶ kompostárna
- composting plant** ▶ kompostárna
- comprehensive environmental impact assessment** ▶ celovíta presója vplívov na okólje
- comprehensive regeneration** ▶ celovíta prenóva
- compressor station** ▶ komprérska postája
- concentrated urbanisation** ▶ zgoščèna urbanizácia
- concentric city** ▶ koncentrično mésto
- concept plan** ▶ idéjni projékt
- concerned public** ▶ zainteresírana jávnost
- concession** ▶ koncesíja
- concession operator** ▶ koncesionár
- concession provider** ▶ koncedènt
- concrete** ▶ betón
- condominium owner** ▶ etážni lastník
- congestion charge** ▶ méstna cestnína
- congestion price** ▶ méstna cestnína
- congestion tax** ▶ méstna cestnína
- connection to communal infrastructure** ▶ komunální prikljúček
- consent** ▶ soglásje
- conservation plan** ▶ konservátorski načrt

conservation plan for regeneration ▶ konservatorski načrt za prenovo

consolidated cadastre of public infrastructure ▶ zbirni kataster gospodarske javne infrastrukture

consolidation centre ▶ cénter za konsolidácijo dostave

consolidation land bank ▶ komasácijski sklád

construction ▶ grádnja

construction elements ▶ grádbeni materiál

construction material ▶ gradívo

construction materials ▶ grádbeni materiál

construction technical conditions* ▶ grádbenotéhnični pogóji

construction waste ▶ grádbeni odpádek

construction work ▶ objékt

content analysis ▶ analíza vsebíne

continuous settlement ▶ zgoščena poselítev

contour line ▶ plástnica

contour map ▶ topográfška kárta

contractual land consolidation ▶ pogódbena komasácija

contractual replotting ▶ pogódbena komasácija

conurbation ▶ sòméstje

cooperative housing ▶ zádužno stanováenje

coordinate ▶ koordináta

coordinate system ▶ koordinátni sistém

corridor urbanisation ▶ koridórska urbani-zácija

costs of urban growth ▶ stroški méstne rastí

cost-space convergence ▶ stroškóvno-prostórska konvergénca

council for the protection of tenant rights ▶ svèt za várstvo pravíc najémnikov

countervailing measure ▶ izravnálni ukrèp

countryside ▶ podeželje

court ▶ dvorišče

court garden ▶ dvórni vrt

courtyard ▶ dvorišče

creative city ▶ ustvarjálno mésto

creative industry ▶ ustvarjálna industríja

crematorium ▶ krematórij

criterion ▶ merílo (1)

critical noise level ▶ krítická ráven hrúpa

critical urban theory ▶ krítická urbána teoríja

cross section ▶ prerèz

cul-de-sac ▶ slépa úlica

cultural centre ▶ kulturní dóm

cultural heritage ▶ kulturná dédiščina

cultural-heritage preservation ▶ várstvo kulturne dédiščine

cultural-heritage protection ▶ várstvo kulturne dédiščine

cultural-heritage protection approval ▶ kulturnovárstveno soglásje

cultural-heritage protection conditions ▶ kulturnovárstveni pogóji

cultural-heritage register ▶ régister nèpremične kulturne dédiščine

cultural-heritage renewal ▶ obnóva kulturne dédiščine

cultural-heritage restoration ▶ obnóva kulturne dédiščine

cultural-heritage unit ▶ enóta nèpremične kulturne dédiščine

cultural landscape ▶ kulturná krajína (1, 2)

cultural monument ▶ kulturní spomeník

cultural monument of local importance ▶ kulturní spomeník lokálnega poména

cultural monument of national importance ▶ kulturní spomeník držávnega poména

cultural routes ▶ kulturne potí

culvert ▶ kinéta

cupola ▶ kúpola

curtilage ▶ funkcionálno zemljíšče

curvilinear public space ▶ línijski javni prôstor

Cyberbia forum ▶ kibernétski urbanístični fórum

cycle lane ▶ kolesárski pás

cycle network ▶ omrèzje kolesárskih povezáv

cycle track ▶ kolesárska stezá

cycle transport ▶ kolesárski promèt

cycleway ▶ kolesárski pás

cycling network classification ▶ kategorizácija kolesárskega omrèzja

D

daily migration ► dnevna selitev

3-D building ► tridimenzionalni prikaz objekta (1, 2)

3-D city ► tridimenzionalni prikaz mesta (1, 2)

dead-end road ► slépa úlica

deagrarisation ► deagrarizácija

decanting station ► pretakališče

decorative garden ► okrásni vrt

decrease of population ► négativna bilanca prebivalstva

deforestation ► krčitev gózda

degradation of space ► razvrednótenje prostóra

degraded area ► razvrednóteno obmóčje

degree of urbanisation ► stópnja urbani-zácije (1, 2)

demanding building ► zahtévni objekt

demographically endangered area ► demográfsko ogróženo obmóčje

demographic area type ► típ demográfskega obmóčja

demographic regime ► demográfski režím

demographic statistics ► demográfska statistika

demographic transition ► demográfski prehòd

demographic-transition model ► modél demográfskega prehóda

demographic-transition theory ► teoríja demográfskega prehóda

demography ► demografíja

demolition of building ► odstránitev objekta

dendrological natural value ► drevésna narávna vrednóta

dendrological valuable natural feature ► drevésna narávna vrednóta

department store ► véleblagóvnica

depopulation ► depopulácija

derelict area ► razvrednóteno obmóčje

deruralisation ► deruralizácija

design area ► uredítveno obmóčje

design code ► oblikoválska kóda

design for all ► vključujóče oblikovánje

design guidelines ► oblikoválske smérnice

design zone ► uredítveno obmóčje

detached building ► prostostojéča híša

detached building system ► odprti zazidálalni systém

detailed land use ► podrobnejša naménska rába zemljíšča

detailed municipal plan ► občínski lokácijski načrt

detailed municipal spatial plan ► izvédbeni dél občínskega prostórskega načrta

detailed plan ► lokácijski načrt

detailed spatial development act ► izvédbeni prostórski ákt

detailed spatial development plan ► izvédbeni prostórski načrt

detailed spatial planning conditions ► podrobni prostórski izvédbeni pogóji

detention area ► retenzijska površína, súhi zadrževalnik

deurbanisation ► dezurbanizácija

developer ► razvójnik

development area ► razvojno obmóčje

digital elevation model ► digitálni modél višíh

digital land cadastre ► digitálni katastrski načrt

digital terrain model ► digitálni modél reliéfa

disabled person ► funkcionálno ovírana oséba

dislocation ► dislokácija

dispersed development ► razpršéna zazidáva

dispersed settlement pattern ► razpršéna poselitév

dispersed urbanisation ► razpršéna urbani-zácija

distance ► oddáljenost

distinctive area ► karakterístično obmóčje

distinctive cityscape ► razpoznávna struktúra mésta

distinctive urban structure ► razpoznávna struktúra mésta

distributive transformer station ▶ razdelilna transformátorska postaja
district ▶ okóliš, régija (3)
district heating ▶ daljínsko ogrévanje
diving platform ▶ skakálnica (2)
Dolenjska house ▶ dolénjska híša
dome ▶ kúpola
domestic garden ▶ híšni vrt
dorm ▶ dijáški dóm
dormitory town ▶ spálno nasélje
doublehayrack ▶ dvójni kozólec (1, 2)
double line of trees ▶ dvójni drevoréd
double row of trees ▶ dvójni drevoréd
double-sided-line of trees ▶ dvóstránski drevoréd
drainage ▶ drenáža
drainage area ▶ prispévno obmóčje padavínskíh vodá
drainage channel ▶ kanaléta
drain field ▶ ponikoválnó pólje
drinking water ▶ pítná vóda
drinking waterjet ▶ pítník
dwelling ▶ stanovánie
dwelling floor space ▶ površína stanovánie
dwelling maintenance cost ▶ stróški vzdrževánja stanovánie

E

easement ▶ slúžnost
easement for public benefit ▶ slúžnost v jávno koríst
eaves ▶ káp
ecclesiastical architectural heritage ▶ sakrálna stávbna dédiščina
ecclesiastical architectural monument ▶ sakrálni stávbni spomeník
ecologically significant area ▶ ekolóško pomémbno obmóčje
ecology ▶ ekológija
economic activities ▶ gospodárska dejávnost
economically depressed area ▶ depresívno obmóčje (1)

economically inactive population ▶ vzdrževáno prebiválstvo
economic area ▶ obmóčje gospodárskíh dejávnosti
economic migration ▶ ekonómka selítev
economic structure of population ▶ ekonómka sestáva prebiválstva
economic zone ▶ obmóčje gospodárskíh dejávnosti
ecosystem ▶ ékosistém
ecumene ▶ ekuména
educational structure of population ▶ izobrázbená sestáva prebiválstva
efficiency apartment ▶ garsonjêra
electrical power network ▶ éléktroenergétsko omréžje
electrical power system ▶ éléktroenergétsko omréžje
electric power plant ▶ elektrárna
electric power transmission network ▶ visókonapétostno éléktroenergétsko omréžje
electric vehicle charging station ▶ polnílnica za éléktrična vozíla
electronic communication network ▶ éléktrónsko komunikácijsko omréžje
element of spatial articulation ▶ členítveni elemènt
elongated farmhouse ▶ stégnjeni kméčki dóm
elongated village ▶ dólga vás
embankment ▶ nabréžje
emergency shelter ▶ zasílno bivalíšče
emigrant ▶ izséljenec, odséljenec
emigration ▶ odseljevánje prebiválstva
emission level standard ▶ mējna vrédnost emisíje
employed population ▶ délovno aktívno prebiválstvo
enclave ▶ enkláva
energy distribution network ▶ razdeljeválno energétsko omréžje
energy efficiency of a building ▶ energétska učinkovitost stávbe

- energy infrastructure** ▶ eneréetska ínfrastruk-túra
- energy network** ▶ eneréetsko omréžje
- energy performance certificate** ▶ eneréetska izkázavnica stávbe
- energy source** ▶ eneréetski vír
- energy transmission network** ▶ prenósno eneréetsko omréžje
- English landscaping** ▶ angléetski krajínski slóg
- enterprise zone** ▶ obmóče gospodárskih de-jávnosti
- entrance** ▶ vhòd
- entrance floor** ▶ pritlíče
- environment** ▶ okólje (1, 2)
- environmental determinism** ▶ okóljski deter-minízem (1)
- environmental disaster** ▶ okóljska nesréča
- environmental impact** ▶ obremenítev okólja
- environmental-impact assessment** ▶ presója vplívov na okólje
- environmental indicator** ▶ okóljski kazálec
- environmental information** ▶ okóljski podátek
- environmental infrastructure** ▶ okóljska ín-frastruktúra
- environmental intervention** ▶ posèg v okólje (1, 2)
- environmental monitoring** ▶ mónitoring okólja
- environmental permission** ▶ okoljevárstveno soglásje
- environmental permit** ▶ okoljevárstveno dovoljénje
- environmental pollution** ▶ onesnaževánje okólja
- environmental possibilism** ▶ okóljski posi-bilízem
- environmental probabilism** ▶ okóljski proba-bilízem
- environmental protection** ▶ várstvo okólja
- environmental psychology** ▶ okóljska psi-hologíja
- environmental report** ▶ okóljsko poročílo
- environmental risk** ▶ okóljsko tvéganje
- environmental-risk assessment** ▶ océna tvéganja za okólje
- environmental sociology** ▶ okóljska socio-logíja
- environmental vulnerability** ▶ ranljívnost okólja
- environmental zone** ▶ okóljska cóna
- erosion area** ▶ erozíjsko obmóče
- esplanade** ▶ sprehajalíšče
- ethnic accomodation** ▶ akomodácija
- ethnic area** ▶ étnièno obmóče
- ethnic group** ▶ étnièna skupína
- ethnic minority** ▶ étnièna manjšína
- ethnic structure of population** ▶ étnièna sestáva prebíválstva
- ethnological heritage** ▶ etnolóška dédíščína
- ethnological monument** ▶ etnolóški spomeník
- Euro-corridor** ▶ évrokoridór
- European Cultural Routes** ▶ Evrópske kultúrne potí
- evaluation research** ▶ evalvácijsko razis-kovánje
- evidence of actual agricultural and forestal land use** ▶ evidénca dejánske rábe kmetíjskih in gózdnih zemljíšč
- exceptional landscape** ▶ izjémna krajína
- exclave** ▶ ekskláva
- expatriate** ▶ izséljenec, zdómeec
- expert guidelines** ▶ strokóvne podláge
- exposition** ▶ ekspozícija
- expropriated person** ▶ razlašèenec
- expropriation beneficiary** ▶ razlastítveni upravièenec
- extension** ▶ prizídek
- extensive building development** ▶ eksten-zívna zazidáva
- extensive green roof** ▶ ekstenzívna zeléna stréha
- exterior** ▶ zunánji pròstor stávbe
- externalities** ▶ eksternálje
- external migration** ▶ zunánja selítev

F

facade ▶ fasáda

factory siding ▶ industrijski tír

family house ▶ družinska stanovanjska hiša

farm ▶ kmetija

farm building ▶ gospodársko poslopje

farm house ▶ kméčka hiša, kméčki dóm

farmstead ▶ domačija, kméčki dóm

farm yard ▶ kméčko dvorišče

feature of spatial articulation ▶ členitvena potéza

fertility ▶ ródnost

filtering process in space ▶ proces filtrácie prebivalstva

firewall ▶ požárni zíd

fire water reservoir ▶ požárni bazén

firm surface ▶ utfjena površina

flat ▶ stanovanje

flood area ▶ poplávno obmóčje

floor ▶ etáža, nadstrópje, tlà (2)

floor area ratio ▶ fáktor izrábe grádbene parcéle, fáktor izrábe obmóčja

floor construction ▶ tlà (3)

floor height ▶ etážna višina

floor space ▶ etážna površina

floor space index ▶ fáktor izrábe grádbene parcéle, fáktor izrábe obmóčja

footbridge ▶ brv

footprint index ▶ fáktor zazídanosti grádbene parcéle, fáktor zazídanosti obmóčja

footway ▶ péšpót

forest ▶ gózd

forest edge ▶ gózdna mēja (2)

forest function ▶ vlóga gózda

forest infrastructure ▶ gózdna ínfrastruktúra

forest land ▶ gózdnati prôstor, gózdno zemljíšče

forest management ▶ gospodarjenje z gozdóvi

forest management plan ▶ gózdnogospodárski načrt

forest management region ▶ gózdnogospodársko obmóčje

forest planning zone ▶ uredítveno obmóčje gozdóv

forest plot ▶ gózdna parcéla

forest reserve ▶ gózdni rezervát

forestry ▶ gozdárstvo (1, 2)

forest silviculture plan ▶ gózdnogojítveni načrt

formal digital form of act ▶ formálna digitálna oblíka ákta

forum ▶ fórum

fountain ▶ vodnják (2), vodomèt

four-dimensional geographic information system ▶ štíridimenzionálni geográfski informácijski systém

frame construction ▶ okvírna konštrukcija

franchise fee ▶ koncesijska dajátev

Franziscan cadastre ▶ Franciscéjski katáster

free-standing building ▶ prostostojéča hiša

freight ▶ tovórni promèt

freight station ▶ tovórna postája

frontage ▶ pročelje

front facade ▶ pročelje

front garden ▶ prèdvrt

fuel tank ▶ rezervoár za plín

functional classification of settlements ▶ funkciónalna klasifikácia naselíj

functionalism ▶ funkcionalizem (1, 2)

functionalist architecture ▶ funkcionalistična arhitektúra (1, 2, 3)

functional layout ▶ funkciónalna zasnóva

functional region ▶ funkcíjska régija

functional structure of a city ▶ funkcíjska zgrádba mésta

functional transformation of a city ▶ funkcíjska preobrázba mésta

functional typology of settlements ▶ funkciónalna tipologija naselíj

functional unit ▶ funkciónalna enóta

functional urban planning ▶ funkcionalistični urbanizem

funerary parlour ▶ poslovlína věžica

funicular ▶ vzpenjáča

G

gable ▶ zatrèp

garage ▶ garáža

garden ▶ vrt

garden city ▶ vrtno mésto (1, 2)

gas borehole ▶ plínska vrtína

gas field ▶ plínsko pólje

gas pipeline objects ▶ plinovódni objekti

gas pipeline safety corridor ▶ várnostni pás
plinovóda

gas pressure regulating and metering station ▶ merílno-regulácijska postája

gas pressure regulating station ▶ regulácijska postája

gas supply network ▶ plinovódno omrèžje

gas transmission network ▶ prenòsno
plinovódno omrèžje

genius loci ▶ génius lóci

gentrification ▶ gentifikácia

geocoding ▶ géokodíranje

geodesy ▶ geodezija

geographic coordinates ▶ geográfске
koordináte

geographic coordinate system ▶ geográfски
koordinátni systém

geographic data ▶ geográfски podátki

geographic information ▶ geográfске infor-
mácie

geographic information system ▶ geográfски
informácijski systém (1, 2)

geographic metadata ▶ geográfски méta-
podátki

geoportal ▶ géoportál

geosimulation model ▶ géosimulácijski
modél

geothermal energy ▶ géotermálna energija

ghetto ▶ géto

ghettoisation ▶ getoizácia

global positioning system ▶ globálni navi-
gácijski systém

golden section ▶ zláti réz

goods depot ▶ tovórna postája

goods station ▶ tovórna postája

graphical agricultural unit of a farm holding

▶ gráfična enòta rábe kmetijskega zemljíšča

grave field ▶ gròbno pólje (1, 2)

graveyard cemetery ▶ pokopalíšče

gravitation area ▶ gravitácijsko obmòčje

gravitation centre ▶ gravitácijsko središče

green-area ratio ▶ délež zelènih površín

greenhouse ▶ rastlinják

greenhouse gasses ▶ toplogrèdni plíni

greenhouse gas sink ▶ ponòr toplogrèdnh
plínov

green network ▶ zelèni systém

green plot ▶ zelenica

green roof ▶ zelèna stréha (1, 2)

green space ▶ zelèna površina

green-space factor ▶ fáktor zelènih površín

green-space share ▶ délež zelènih površín

green system ▶ zelèni systém

green-system strategy ▶ strategija zelènih
površín

green wall ▶ zelèna sténa (1, 2)

green wedge ▶ zelèni klín

grid layout ▶ mrèžasti méstni tlóris

grid village ▶ pravokòtna vás

gross floor area ▶ brútotlórísna površina etáže

gross floor area of a building ▶ brútotlórísna
površína stávbe

gross floor area of a dwelling ▶ brútotlórísna
površína stanovánja

gross housing density ▶ brútogostòta
stanovánj

gross volume of a building ▶ brútopros-
tornína stávbe

ground floor ▶ pritlíčje

ground plan ▶ tlóris

groundwater ▶ podzémna vôda

groundwater basin ▶ vôdno teló podzémne
vòde

gym ▶ telovádnic

gymnasium ▶ telovádnic

H

habitat ▶ habitát

Habitat Agenda ▶ Agénda Hábitat

habitus ▶ hábitus

hall of residence ▶ študentski dóm

hamlet ▶ zasélek

hangar ▶ hángar

harbour ▶ pristanišče

hay barn ▶ seník

hayrack ▶ kozôlec

hayrack's division ▶ ôkno (2)

hay shed ▶ seník

hazard area ▶ ogroženo območje

hazardous waste ▶ nevarni odpadek

headroom ▶ svêtla višina prostóra

health centre ▶ zdravstveni dóm

health resort ▶ naravno zdravilišče

healthy living environment ▶ zdrávo življenjsko okólje

heat pump ▶ toplôtna črpálka

hedge ▶ žíva mēja

height of building ▶ višinski gabarít objekta

heliothermic axis ▶ heliotêrmična ós

heliport ▶ helipórt

heritage protection area ▶ várstveno območje dédiščine

heritage reference number ▶ evidénčna števílka dédiščine

high-density development ▶ gósta zazidáva

high-rise construction ▶ visôka grádnja

high-rise development ▶ visôka zazidáva

high-school dorm ▶ dijáški dóm

high-voltage transmission network ▶ visôkonapétostno éléktroenergétsko omréžje

highway ▶ ávtocésta

hinterland ▶ zalédje

hinterland water ▶ zalédna vôda

hippodrome ▶ hipodróm

historical garden ▶ zgodovínski vrt

historical heritage ▶ zgodovínska dédiščina

historical landscape ▶ zgodovínska krajína

historical monument ▶ zgodovínski spomeník

historical parks and gardens ▶ párki in vrtóvi

holiday home ▶ počitniško bivališče

holiday resort ▶ počitniško nasêlje

home ▶ dóm (1, 2)

homestead ▶ kmetijsko gospodarstvo

horizontal building size ▶ tlórisni gabarít objekta

horizontal mobility of population ▶ horizontalna mobilnost prebivalstva

horizontal property ▶ etažna lastnina

hospital ▶ bolnišnica

hotel ▶ hotél

hot-water station ▶ toplôtna postája

hot-water supply ▶ toplovôd

house ▶ híša

housebarn ▶ kméčki dóm

household ▶ gospodínjstvo (1, 2)

house number ▶ híšna števílka

housing area ▶ stanovánjsko območje

housing block ▶ stanovánjski blók

housing cooperative ▶ stanovánjska zádruga

housing estate ▶ stanovánjska soséska

housing maintenance plan ▶ načrt vzdrževánja stanovánjske stáve

housing standard ▶ stanovánjski stándard (1, 2)

housing tenure ▶ pravíca do uporábe stanovánja

housing zone ▶ stanovánjsko območje

human geography ▶ družbena geografíja

human scale ▶ človéško merílo (1, 2)

hunting lodge ▶ lôvski dóm

hut ▶ kóča

hydrant ▶ hidránt

hydrant network ▶ hidrántno omréžje

hydroelectric power plant ▶ vódna elektrárna

hypermarket ▶ hípermárket

hyperspace ▶ virtualni prôstor

hypothetico-deductive model ▶ hipotétično-deduktívni modél

I

ideal city ► ideálno mesto

idea proposal ► idéjna zasnova

identity of a city ► identiteta mesta

Idrija house ► idrijska hiša

illegal construction ► nelegalna gradnja

illegal landfill ► nelegalno odlagališče
odpadkov

illegal mining ► nelegalni kòp

illegal settlement ► nelegalno naselje

image of a city ► mestna podoba (2)

immigrant ► priseljenc

immigration ► priseljévanje prebivalstva

immovable heritage ► nepremična dediščina

impact area ► vplívno obmòčje

inactive population ► neaktivno prebivalstvo

inclusive design ► vključujòče oblikovanje

incompatible land use ► neskládna rába
prostóra (2)

inconsistent land use ► neskládna rába
prostóra (1)

industrial activities ► industrijske dejavnosti

industrial area ► obmòčje industrijskih de-
javnosti, obmòčje proizvodnih dejavnosti

industrial building ► industrijska stávba (1, 2),
proizvodna hála

industrial building complex ► industrijski
gradbeni kompléks

industrial centre ► industrijsko središče

industrial heritage ► téhniška dediščina

industrialisation ► industrializácija

industrialisation of construction process ►
industrializácija gradnje

industrial monument ► téhniški spomeník

industrial purification plant ► industrijska
čistilna naprava

industrial region ► industrijska régija

industrial settlement ► industrijsko naselje

industrial town ► industrijsko mesto

industrial wastewater ► industrijska odpádna
vòda

industrial zone ► obmòčje industrijskih de-
javnosti

inert waste ► inèrtni odpádek

infill ► dopolnilna gradnja

informal digital form of act ► nèformálna
digitálna oblíka ákta

infrastructure ► ínfracráktúra

infrastructure corridor ► ínfracráktúrni
koridór

**Infrastructure for Spatial Information in
Europe** ► Ínfracráktúra za prostòrske
podátke v Evrópi

infrastructure network ► ínfracráktúrno
omrèžje

infrastructure system ► ínfracráktúrni systém

inland waterland ► vòdno zemljíšče

inland waters ► celínske vòde

inner city ► nótranje mesto

inner courtyard ► nótranje dvorišče

insolation ► osónčenje

insolation diagram ► diagrámm osónčenja

inspection and supervision ► inšpekcijsko
nadzórstvo

inspection chamber ► revizijski jášek

inspection measure ► inšpekcijski ukrep

integral heritage ► integrálna dediščina

integral urbanism ► integrálni urbanízem

integrated agriculture ► integrírana kmetijska
prideláva

integrated conservation ► célostno várstvo

integrated planning ► célostno načrtovanje (1, 2)

intensive green roof ► intenzívna zelèna
stréha

intercultural city ► mèdkultúrno mesto

interior ► nótranji prostòr stávbe

intermunicipal detailed plan ► mèdobčínski
lokacijski načrt

intermunicipal spatial act ► mèdobčínski
prostòrski ákt

internal development ► nótranji razvoj

internal migration ► nótranja selitev

**International Council on Monuments and
Sites** ► Mednárodní svèt za spomeníke in
spomeníška obmòčja

interoperability ► mèdoprávilnost

intersection ► križišče
intervention route ► intervencijska pót
investor ► investítor
iron construction ► železna konstrukcija
irregular land plot ► zemljiška grúda
irregular urban layout ► nèpravílني městni tlóris

J

just city ► pravično mésto
jutting roof ► nadstréšek (1)

K

KA licence ► licénca KÁ
Karstic house ► primórska híša
kindergarten ► vrtec
Kyoto Protocol ► Kjótski protokól

L

labour force ► aktívno prebivalstvo, délovna síla
land ► zemljišče (1)
land amelioration ► meliorácija
land cadastre ► zemljiški katáster
land cadastre map ► zemljiškokatástrski načrt
land cadastre points ► zemljiškokatástrske tóčke
land consolidation ► komasácija (1, 2)
land cover ► površinski pokròv
land expropriation ► razlastítev zemljišča
landfill ► odlagalíšče odpádkov
land improvement ► meliorácija
land management ► uprávljanje z zemljišči, uréjanje zemljišč
landmark ► prostórska domináнта, známenje
land plot ► zemljišče (2, 3), zemljiška parcéla
land plot identification code ► identifí-
 kacíjska oznáka parcéle
land plot number ► parcélna števílka
land plots merging ► združítev parcél

land policy ► zemljiška politika
land policy instruments ► instrumènti
 zemljiške politike, ukrépi zemljiške politike
land reclamation ► meliorácija
land register ► zemljiška knjiga
land rent ► zemljiška rénta
land sanitation ► sanácija (3)
land sanitation area ► obmóčje sanácije
 zemljišča
landscape ► krajína, pokrajína
landscape architect ► krajínski arhitékt
landscape architecture ► krajínska arhitek-
 túra (1)
landscape architecture project ► načrt
 krajínske arhitektúre (1)
landscape characteristic ► krajínska
 značílnost
landscape design ► krajínska uredítev,
 krajínsko oblikovánje
landscape design project ► projékt krajínske
 arhitektúre
landscape diversity ► krajínska péstrost
landscape ecology ► krajínska ekológija
landscape element ► krajínska prvína
landscape identity ► krajínska prepoznávnost
landscape layout ► krajínska zasnóva
landscape management ► uprávljanje krajíne
landscape park ► krajínski párk
landscape pattern ► krajínski vzorec
landscape plan ► načrt krajínske arhitek-
 túre (2)
landscape planning ► krajínsko načrtovánje,
 krajínsko planíranje
landscape region ► krajínska régija
landscape scenery ► krajínsko prizorišče
landscape structure ► krajínska zgrádba
landscape type ► krajínski típ
landscape typology ► krajínska tipológija
landscape value ► krajínska vrednóta
land servicing ► oprémľanje zemljišč za
 grádnjo
landslide area ► plazovító obmóčje
land subdivision pattern ► parcélني vzorec

land survey plan ▶ geodétski načrt
land use ▶ naménska rába zemljišča, rába zemljišča
larger urban area ▶ širše méstno obmóčje
large scale ▶ veliko merílo
lawn ▶ tráta
lawn park cemetery ▶ párkovno pokopalíšče
layer ▶ slòj kárte
layout plan ▶ regulacíjski načrt
leachate ▶ izcédna vòda
leisure activities ▶ prostočasne dejávnosti
less-complex building ▶ mánj zahtévni objékt
less-favoured agricultural areas ▶ obmóčja z omejenimi dejávniki za kmetíjstvo
level ▶ etáža
library ▶ knjížnica
licensed spatial planner ▶ pooblaščení pros-tórski načrtoválec
life expectancy ▶ pričakováno trájanje življénja
linear city ▶ lineárno mésto (1, 2)
linear development ▶ lineárna zazidáva, línijska zazidáva, vrstna zazidáva
linear urban development ▶ koridórska urbanizácia
line of trees ▶ drevoréd, enójni drevoréd, énostránski drevoréd
linguistic population structure ▶ jzikóvna sestáva prebivalstva
living environment ▶ biválno okólje, življénjsko okólje
living garden ▶ biválni vrt
living space ▶ življénjski pròstor posámeznika
living standard ▶ življénjska ráven
living unit ▶ biválna enòta
local administration unit ▶ četrtna skúpnost
local centre ▶ lokálno sredíšče
local community ▶ občína
local community* ▶ krajévna skúpnost
local energy concept ▶ lokálni energétski koncépt
local park ▶ lokálni párk
local road ▶ lokálna césta

local water supply ▶ lokálni vodovòd
location ▶ lokácia (1, 2)
location-based services ▶ lokácijske storítve
log cabin ▶ brúnarica
log house ▶ brúnarica
long-term planning ▶ dolgoróčno planíranje
long-term plan of the Socialist Republic of Slovenia ▶ dolgoróčni plán Socialístične repúblike Slovénije
low-density development ▶ rédka zazidáva
low-emission zone ▶ okólska cóna
low-rise buildings ▶ nízka zazidáva
low-rise development ▶ nízka zazidáva
low-voltage distribution network ▶ nízkona-pétostno eléktroenergétsko omrèžje
L-shaped farm house ▶ kméčki dóm na vògel

M

macrolocation ▶ mákrolokácia
main road ▶ glávna césta, magistrála
main sewer ▶ koléktor (2)
maisonette ▶ dúpleks
management plan ▶ načrt uprávljanja
manhole ▶ revizijski jášek
man-made environment ▶ ustvárenja dánost
manor ▶ dvórec (1, 2)
map ▶ zemljevid
marginal settlement ▶ marginálno nasélje
marina ▶ marína
maritime transport ▶ pomòrski promèt
market ▶ tržnica
market town ▶ tróg (1), trógovsko mésto (1, 2)
market value of real estate ▶ tržna vrédnost nèpremičníné
marsh ▶ mokrišče
master plan ▶ generálno urbanístični plán
mausoleum ▶ mavzolěj
maximal land use ▶ dopústna izrába pròstora
maximum parking standard ▶ maximální parkírni stándard
meadow ▶ trávník (1, 2)
measure ▶ merílo (1)

- mechanical purification plant** ▶ mehánska čistilna napráva
- medieval garden** ▶ srednjeveški vrt
- medium-voltage distribution network** ▶ sredjenapétostno eléktroenergétsko omréžje
- megalopolis** ▶ megalópolis
- megastructure** ▶ mégastruktúra
- memorial** ▶ spomínsko obelézje
- memorial heritage** ▶ zgodovínska dédiščina
- memorial monument** ▶ zgodovínski spomeník
- memorials and memorial sites** ▶ spomínski objékti in kráji
- mental image** ▶ spoznávní zemljevíd (1)
- mental map** ▶ spoznávní zemljevíd (1, 2)
- merging of settlements** ▶ zráščanje nasélij
- metro** ▶ podzémna želéznica
- metropolis** ▶ metrópola (1, 2)
- metropolitan area** ▶ metropolitánska régija
- metropolitanisation** ▶ metropolitanizácia
- metropolitan railway** ▶ podzémna želéznica
- metropolitan region** ▶ metropolitánska régija
- mezzanine** ▶ mèdetáža
- microlocation** ▶ míkrolokácia
- mid-term planning** ▶ srednjeróčno planíranje
- mid-term plan of the Socialist Republic of Slovenia** ▶ srednjeróčni plán Socialístične repúblike Slovénije
- migrant** ▶ migránt
- migration** ▶ selítev prebiválstva
- military barracks** ▶ vojášnica
- military urbanism** ▶ vojáški urbanízem
- minaret** ▶ minaré
- minimum communal infrastructure** ▶ minimálna komunálna opréma stávbnege zemljíšča
- minimum parking standard** ▶ minimální parkírni stándard
- mining settlement** ▶ rudársko naséjje
- mixed use** ▶ méšana rába prostóra
- mobile home** ▶ mobilno bivalíšče
- mobile-telephony base station** ▶ bázna postája za mobilno telefoníjo
- mobility** ▶ mobilnóst
- mobility centre** ▶ mobilnóstni cénter
- mobility management** ▶ uprávljanje mobilnósti
- mobility plan** ▶ mobilnóstni načrt
- modal share** ▶ délež prevóznih načínov
- modal split** ▶ délež prevóznih načínov
- model** ▶ makéta
- modularity** ▶ modulárnost
- module** ▶ módul
- modulor** ▶ modulór
- monastery** ▶ samostán
- monocentric development** ▶ monocétrični razvój
- monocentrism** ▶ monocentrízem
- monumental site** ▶ spomeníško obmóčje
- morphogenesis** ▶ morfogenéza mésta
- morphological element** ▶ morfolóški element mésta
- morphologically homogeneous zone** ▶ morfolóško homogéno obmóčje
- morphological unit** ▶ morfolóška enóta
- mortality** ▶ umrljívost
- mortuary** ▶ poslovilna věžica
- mosque** ▶ mošéja
- motel** ▶ motél
- motorisation rate** ▶ stópnja motorizácie
- motorised transport** ▶ motorizírani promèt
- motorway** ▶ ávtocésta, hítra césta
- motorway junction** ▶ ávtocéstni prikljúček
- mound** ▶ túmulus (2)
- mountain farm** ▶ hribovska kmetíja
- mountain hut** ▶ planínski dóm
- mountain post** ▶ planínska postojánka
- mountain refuge** ▶ planínska kóča
- mountain ridge** ▶ sléme (2)
- mountain shelter** ▶ bívak (2)
- multifunctional design** ▶ večnaménsko načrtováňje
- multifunctional public space** ▶ večfunkcionálna jávna površina
- multiple land use** ▶ sòčasna rába zemljíšča
- multi-storey apartment building** ▶ stolpič

- multi-storey building** ▶ stolpič
- multi-storey car park** ▶ parkirna hiša
- municipal detailed spatial plan** ▶ občinski podrobní prostórski načrt
- municipal housing fund** ▶ občinski stanovánjski sklád
- municipal housing programme** ▶ občinski stanovánjski prográm
- municipal infrastructure** ▶ komunálna opréma
- municipality** ▶ občína
- municipal levy for use of building land*** ▶ nadomestílo za uporábo stávbnege zemljíšča
- municipal long-term plan** ▶ dolgoróčni plán občine
- municipal mid-term plan** ▶ srednjeróčni plán občine
- municipal park** ▶ méstni párk
- municipal public services policy** ▶ komunálna polítika
- municipal road** ▶ občínska césta
- municipal solid waste** ▶ komunální odpádek
- municipal spatial act** ▶ občínski prostórski ákt
- municipal spatial development strategy** ▶ strategíja prostórsega razvója občine
- municipal spatial order** ▶ prostórski réd občine
- municipal spatial plan** ▶ občínski prostórski načrt
- municipal spatial planning information system** ▶ prostórski informácijski systém občin
- municipal strategic spatial plan** ▶ občínski stratéški prostórski načrt
- municipal town planner** ▶ občínski urbaníst
- museum** ▶ muzéj
- N**
- narrow land plot** ▶ zemljíška próga
- nation** ▶ národ
- national coordinate system** ▶ drzávni koordinátní systém
- national detailed plan** ▶ drzávni lokácijski načrt
- national housing programme** ▶ nacionální stanovánjski prográm
- national large-scale map of Slovenia** ▶ drzávna preglédna kárta Slovénije
- nationally mixed area** ▶ národno méšano obmóčje
- national minority** ▶ národna manjšína
- national park** ▶ národni párk
- national spatial act** ▶ drzávni prostórski ákt
- national spatial order of Slovenia** ▶ prostórski réd Slovénije
- national spatial plan** ▶ drzávni prostórski načrt
- national strategic spatial plan** ▶ drzávni stratéški prostórski načrt
- national structure of population** ▶ národna sestáva prebiválstva
- native inhabitant** ▶ avtohtóní prebiválec
- natural capital** ▶ narávna dobrína
- natural change of population** ▶ narávno gíbanje števíla prebiválcev
- natural characteristic** ▶ narávna dánost
- natural depression** ▶ depresívno obmóčje (2)
- natural disaster** ▶ narávna nesréča
- natural element** ▶ narávna prvína
- natural environment** ▶ narávno okólje
- natural hazard** ▶ narávna nesréča
- natural heritage** ▶ narávna dédiščína
- natural landscape** ▶ narávna krajína
- natural monument** ▶ narávni spomeník
- natural population decrease** ▶ négatívni narávni prírastek prebiválstva
- natural population growth** ▶ narávni prírastek prebiválstva, pózitivni narávni prírastek prebiválstva
- natural public asset** ▶ narávno jávno dóbro
- natural public good** ▶ narávno jávno dóbro
- natural resource** ▶ narávni vír
- natural retention** ▶ narávna reténzija
- natural-retention area** ▶ narávna reténzija
- natural sight** ▶ narávna znamenítost

natural terrain ▶ rásčeni terén
natural-values register ▶ regíster narávnih vrednôt
nature ▶ naráva
Nature 2000 ▶ Natúra 2000
nature conservation ▶ ohránjanje naráve
nature conservation approval ▶ naravovárstveno soglásje
nature conservation conditions ▶ naravovárstveni pogóji
nature conservation guidelines ▶ naravovárstvene smérnice
nature reserve ▶ narávni rezervát
necropolis ▶ nekrópola
negative natural population change ▶ négativno narávno gibanje števila prebíválcev
neighbourhood ▶ sosédstvo (1, 2), soséska
neighbourhood park ▶ lokálni párk
neighbourhood unit ▶ stanovánjska soséska
neoliberal urbanism ▶ néoliberalní urbanízem
net floor area of a building ▶ nétotlórísna površina stávbe
net floor area of a dwelling ▶ nétotlórísna površina stanovánja
net floor space ▶ nétotlórísna površina etáže
net housing density ▶ nétogostôta stanovánj
net migration ▶ selítveno gibanje prebíválstva
net migration rate ▶ selítveni prírastek prebíválstva
net population change ▶ bilánca prebíválstva
net volume of a building ▶ nétoprostornína stávbe
net volume of a building floor ▶ nétoprostornína etáže
network of urban nodes ▶ omréžje mést
New Charter of Athens ▶ Nôva aténska lístina
new construction ▶ novogradnja
new urbanism ▶ nôvi urbanízem
nodal point ▶ prostórsko vozlišče
nodal public space* ▶ točkôvni javní prôstor
nodal settlement ▶ središčno nasélje
nodal village ▶ središčna vás

noise level standard ▶ mējna ráven hrúpa
noise zone ▶ hrúpno obmóčje
non-agricultural rural settlement ▶ nëagrárno podežélsko nasélje
non-agricultural settlement ▶ gospodársko nasélje
non-compliant construction ▶ nëskládna gradnja
non-motorised transport ▶ nëmotorizírani promèt
non-native inhabitant ▶ alohtóni prebíválec
non-permitted construction ▶ nëdovóljena gradnja
non-residential building ▶ nëstanovánjska stávba (1, 2)
not-for-building land ▶ nëzazidljivo zemljišče
not-for-profit housing organisation ▶ nëprofitna stanovánjska organizácija
not-for-profit rented apartment ▶ nëprofitno najémno stanovánje
notice of pending action in a land registry ▶ plómba v zemljiški knjígi
Notranjska house ▶ nótranjska híša
nuclear power plant ▶ jédrska elektrárna
number of floors ▶ etážnost stávbe
number of storeys ▶ etážnost stávbe

O

obelisk ▶ obelísk
occasional residence ▶ občásno bivališče
office building ▶ poslôvna stávba
old-age demographic regime ▶ stári demográfski režím
old-age dependency ratio ▶ koeficiènt stárostne odvísnosti stárih
older population ▶ staréjše prebíválstvo
old people's home ▶ dóm za staréjše
old population ▶ stáro prebíválstvo
open perimeter urban block ▶ odpíti stávbní blók
open public space ▶ odpíti javní prôstor
open space ▶ odpíti prôstor

operational monitoring ▶ obratoválni móni-
toring

organic city ▶ orgánsko ráščeno mesto

organic city growth ▶ orgánska rásť

organic town ▶ orgánsko ráščeno mesto

organic urban layout ▶ nêpravílني městni
tlóris

oriel window ▶ pomòl (3)

ornamental trees ▶ párkovna drevnina

orthophoto ▶ órtofoto

ossuary ▶ kóstnica

outbuilding ▶ gospodársko poslópje

outdoor living environment ▶ zunánje
biválno okólje

outdoor living space ▶ odprta biválna
površina

outdoor living space ratio ▶ délež odprtih
biválnih površín

outdoor living space share ▶ délež odprtih
biválnih površín

outgoing road ▶ izpádnica

outline ▶ gabarít objektá

overcrowding ▶ prenaséljenost (2)

overflow ▶ razbremenílnik

overgrowth of agricultural land ▶ zaráščanje
kmetíjskih zemljíšč

overhang ▶ napúšč

overpass ▶ nadvòz

overpopulation ▶ prenaséljenost (1)

owner ▶ lastník

owner-occupied housing ▶ lastníško
zasédeno stanovánje

ownership right ▶ lastnínska pravica

P

paired home ▶ dvójček

palace ▶ paláča

panel study ▶ panélna štúdijska

Pannonian house ▶ panónska híša

panorama ▶ panoráma (1, 2)

park ▶ párk

park and ride ▶ parkiríšče P + R

park design ▶ párkovna uredítev

parked vehicles ▶ mirujúči promèt

park forest ▶ párkovni gózd (1, 2)

parking ▶ parkiríšče

parking area ▶ obmóčje parkíránja

parking lot ▶ parkiríšče

parking place ▶ parkírno mesto

parking regime ▶ parkírni režím

parking standard ▶ parkírni stándard

parking zone ▶ obmóčje parkíránja

park prospect ▶ párkovna potéza

park trees ▶ párkovna drevnina

parkway ▶ ávtocésta

parliament building ▶ parlamént

parterre design ▶ partérna uredítev

participatory planning ▶ participatívno
načrtovánje

party to a proceeding ▶ stránka v postópku

passage ▶ pasáža

passageway ▶ pasáža

passenger terminal ▶ pótniško središče

path ▶ pót

pathway ▶ péšpót

paved surface ▶ utrjéna površina

pavement ▶ plóčnik

pavilion ▶ paviljón

paving ▶ tlák

payee of communal utilities levy ▶ zavézanec
za komunálni prispévek

pedestrian crossing ▶ prehòd za péšce

pedestrian overpass ▶ nadhòd

pedestrian underpass ▶ podhòd

pedestrian zone ▶ obmóčje za péšce

penthouse ▶ penthouse

perceptual space ▶ zaznávni pròstor

pergola ▶ pêrgola

perimeter block ▶ zaprti stávbni blók

peripheral region ▶ periférna régija

periphery ▶ periférija

permanently protected agricultural areas ▶

obmóčja trájno varovánih kmetíjskih zemljíšč

permanent migration ▶ stálna selítev

permanent residence ▶ stálno bivalíšče

personalisation of space ► poosébljenje
prostóra

person liable to expropriation ► razlastítveni
zavézanec

perspective ► perspektíva (1, 2)

petrol station ► bencínski sêrvis

phased construction ► grádnja v fázah

pier ► pomòl (1, 2)

pillar ► stebèr (1, 2)

pilot study ► pilótna štúdijska

pipeline ► plinovòd

place ► kràj

place attachment ► pripádnost prostóru

place identity ► prostórska identitéta (1, 2)

place of residence ► kràj bývanja

plan ► načrt

planned city ► načrtováno mésto

planned town ► načrtováno mésto

planning-act draft ► osnútek prostórskega
ákta

planning area ► uredítveno obmóčje

planning guidelines ► smérnice nosílcev
urêjanja prostóra

planning initiative ► pobúda za pripravu pros-
tórskega ákta

planning instrument ► instrument prostór-
skega razvòja, prostórski ukrep

planning region ► régija (2)

planning unit ► enóta urêjanja prostóra,
plánska enóta

planning zone ► uredítveno obmóčje

playground ► igríšče

P licence ► licénca P

plot boundary ► parcélna mēja

plot plan ► parcelácija

plot subdivision ► parcelácija

plot volume space index ► fáktor grádbene
prostorníne

polis ► pólis

polluter ► onesnaževálec

polycentric development ► policétrični
razvòj

polycentric urban system ► policétrični
urbáni sistém (1, 2)

polycentrism ► policentrízem

polychromy ► polikromíja

Pomurje house ► pomúrsko hiša

pool ► bazén (1, 2)

population ► prebíválstvo

population change ► skúpnó gíbanje pre-
bíválstva

population concentration ► zgotíttev pre-
bíválstva

population decrease area ► obmóčje
upádanja števíla prebíválstva

population density ► gostóta prebíválstva

population density index ► fáktor gostóte
poselítve

**population equivalent in wastewater
treatment** ► populácijski ekvivalént
odpádnih vodá

population exodus ► bég prebíválstva

population explosion ► eksplozija prebíválstva

population growth area ► obmóčje
zgoščevánja prebíválstva

population increase ► prírastek prebíválstva

population policy ► prebíválstvena polítika

population projection ► projékcija prebíválstva

population pyramid ► prebíválstvena
piramída

population reserve ► prebíválstveni rezervát

population stagnation ► stagnácija prebíválstva

population stagnation area ► obmóčje stag-
nácije prebíválstva

port ► pristaníšče

portal ► portál

port city ► pristaníško mésto

positive natural population change ► pózi-
tivno narávno gíbanje števíla prebíválcev

positive net population growth ► pózitivna
bilánca prebíválstva

postindustrial city ► póstindústrijsko mésto

potential of space ► prostórski potenciál

power station ► enerétski objékt

pre-emption right ▶ predkúpna právica
óbcine

prefabricated element ▶ montážni element

prefabricated structure ▶ montážni objekt

prefabrication ▶ přefabrikácia

present land use ▶ dejánska rába zemljišča

preservation decree ▶ ákt o razglasívi
kultúrnega spomeníka

preservation of nature ▶ ohránjanje naráve

pressure pipeline ▶ tláčni vòd

primary communal infrastructure ▶
primárna komunálna ínfrastruktúra

primary economic activities ▶ primárne de-
jávnosti

primary land use ▶ osnòvna naménska rába
zemljišča

primary sector ▶ primárni séktor

primary water supply network ▶ primárno
vodovòdno omrèžje

**principle of equity in availability and acces-
sibility** ▶ načèlo enakovredne preskrbljenosti
in dostòpnosti

**principle of guiding spatial development of
settlements** ▶ načèlo usmèrjanja prostòr-
skega razvòja naselij

**principle of inclusion of cultural heritage
protection** ▶ načèlo vključevanja várstva
kultúrne dédišcine

principle of minimal maintainance ▶ načèlo
minimálnega vzdrževanja zelènih površín

principle of overriding public interest ▶
načèlo prevláde jávnega interésa

**principle of preservation of characteristic
spatial features** ▶ načèlo ohránjanja pre-
poznávnih značilnosti prostòra

principle of professional competence ▶
načèlo strokòvnosti

principle of public informedness ▶ načèlo
jávnosti

**principle of renewal preference over new
development** ▶ načèlo prédnosti prenòve
obstoječega pred novogránjjo

principle of sustainable development ▶
načèlo trájnostnega razvòja

private garden ▶ híšni vrt

private rented apartment ▶ profitno
najémno stanovánje, zasèbno najémno
stanovánje

private road ▶ zasèbna césta

private transport ▶ osèbni promèt

production activities ▶ proizvodne dejávnosti

production functions ▶ proizvodne dejávnosti

project designer ▶ projektánt

project documentation ▶ projektna doku-
mentácia

project for construction ▶ projekt za gránjjo

project for obtaining building permit* ▶
projekt za pridobítev grádbenega dovoljenja

project for tender* ▶ projekt za razpis

projecting roof ▶ napúšč

project of executed works* ▶ projekt
izvedènih dél

promenade ▶ sprehajališče

property appraisal ▶ vrednòtenje
nèpremičnin

property developer ▶ razvòjnik

property line ▶ parcèlna mèja

property right ▶ lastnínska právica

proportion ▶ propòrc v arhitektúrni kom-
pozíciji

propylaea ▶ propilèje

protected area ▶ zavarováno obmòčje

protected-area management plan ▶ načrt
uprávljanja zavarovánega obmòčja

protected cultural landscape ▶ zavarována
kultúrna krajína

protected view ▶ varováni poglèd

protected vista ▶ varováni poglèd

protection fence ▶ varoválna ográja

protection wall ▶ varoválna ográja

protection zone ▶ tampónska cóna

protective forest ▶ varovální gòzd

public bath ▶ jávno kopalíšče

public benefit ▶ jávna koríst

public building ▶ objekt v javni rabi, stavba v javni rabi
public exhibition ▶ javna razgrnitev prostorskega akta
public good ▶ javno dobro
public green space ▶ javna zelena površina
public hearing ▶ javna obravnava prostorskega akta
public housing ▶ občinsko stanovanje
public-infrastructure cadastre ▶ kataster gospodarske javne infrastrukture
public interest ▶ javni interes
public involvement ▶ sodelovanje javnosti
public land use ▶ javna raba zemljišča
public lighting ▶ javna razsvetljava
public monument ▶ javni spomenik
public participation ▶ javna participacija, sodelovanje javnosti
public presentation ▶ javna razgrnitev prostorskega akta
public-private partnership ▶ javno-zasebno partnerstvo
public road ▶ javna cesta, javna pot
public-service company ▶ gospodarska javna služba
public-service industries ▶ komunálno gospodarstvo
public-service infrastructure ▶ komunálno omrežje
public space ▶ javna površina, javni prostor
public-space network ▶ omrežje javnih površin
public stakeholders' opinion ▶ mnjenje nosilcev urejanja prostora
public surface ▶ površina v javni rabi
public transport ▶ javni potniški prevoz
public transport line ▶ proga (2)
public-transport station ▶ postaja javnega potniškega prometa
public-transport stop ▶ postajališče javnega potniškega prometa
public utilities ▶ gospodarska javna infrastruktura, komunálna infrastruktura, komunálne dejavnosti

public-utilities levy ▶ komunálni prispevek
public water supply ▶ javni vodovod
pump ▶ prečrpališče
pumping station ▶ prečrpališče
purification plant ▶ čistilna naprava

Q

qualitative research ▶ kvalitativno raziskovanje
qualitative urban criterion ▶ kvalitativno merilo kakovosti mestnega prostora
qualitative urban measure ▶ kvalitativno merilo kakovosti mestnega prostora
quality of environment ▶ kakovost okolja
quality of space ▶ ambientálna kakovost prostora, kakovost mestnega prostora
quality of urban life ▶ kakovost urbánega življenja
quantitative research ▶ kvantitativno raziskovanje
quantitative urban criterion ▶ kvantitativno merilo kakovosti mestnega prostora
quantitative urban measure ▶ kvantitativno merilo kakovosti mestnega prostora
quaternary economic activities ▶ kvartárne dejavnosti
quaternary sector ▶ kvartárni sektor
quay ▶ nabréžje

R

radial city ▶ radiálno mésto
radial layout ▶ radiálni méstni tlóris
radial road ▶ radiálna cesta
radioactive waste ▶ rádióaktivni odpádek
radiocentric city ▶ radiocéntrično mésto
radiocentric layout ▶ radiocéntrični méstni tlóris
railroad ▶ želézniška próga
railroad network classification ▶ kategorizácija želézniškega omrežja
railway ▶ želézniška próga

- railway network** ▶ železniško omrežje
- railway transport** ▶ železniški promet
- rail yard** ▶ ranžirna postaja
- raised ground floor** ▶ visoko pritličje
- ramp** ▶ klančina
- rapid transit** ▶ podzemna železnica
- raster data** ▶ rástrski podatki
- ratio** ▶ propórc v arhitektúrni kompozíciji
- real estate** ▶ nèpremičnina
- real-estate appraisal** ▶ vrednótenje nèpremičnín
- real-estate developer** ▶ razvójnik
- real-estate mass appraisal** ▶ mnóžično vrednótenje nèpremičnín
- real-estate register** ▶ regíster nèpremičnín
- real-estate transactions database** ▶ evidéncia trga nèpremičnín
- rebuilding** ▶ rekonstrúkcija objéкта (2)
- reconstruction** ▶ rekonstrúkcija objéкта (1)
- recreation area** ▶ rekreacijska površina, rekreacijsko obmóčje
- recreation park** ▶ rekreacijski párk
- recreation zone** ▶ rekreacijsko obmóčje
- recycle bin area** ▶ ekolóški ótok
- redevelopment** ▶ sanácija (2)
- regeneration of cultural heritage** ▶ prenóva kultúrne dédiščine
- region** ▶ régija (1, 3)
- regional centre** ▶ regionálno središče (1, 2)
- regional centre for waste management** ▶ régijski cénter za ravnanje z odpadki
- regionalisation** ▶ regionalizácija (1, 2)
- regional park** ▶ régijski párk
- regional road** ▶ regionálna césta
- regional spatial act** ▶ regionálni prostórski ákt
- regional spatial development concept** ▶ regionálna zasnóva prostórskega razvója
- regional spatial plan** ▶ regionálni prostórski načrt, regionálni prostórski plán
- regional spatial planning** ▶ regionálno prostórsko načrtovánie, regionálno prostórsko planíranje
- registered cultural heritage** ▶ registrírana kultúrna dédiščina
- register of toponyms** ▶ regíster zemljepisnih imén
- registration district** ▶ mátični okóliš
- regulated watercourses and reservoirs** ▶ vódni objékt (3)
- regulation line** ▶ regulacijska línija
- regulation plan** ▶ regulacijski načrt
- reinforced concrete** ▶ železobetón
- reinforced-concrete building** ▶ železobetónski objékt
- reinforced-concrete construction** ▶ železobetónska konstrúkcija
- relative depopulation** ▶ rélativna depopulácija
- religious structure of the population** ▶ vérska sestáva prebiválstva
- remote farm** ▶ samótna kmetíja
- removing of building** ▶ odstránitev objéкта
- Renaissance garden** ▶ renesánčni vrt
- renewable sources of energy** ▶ obnovljívi víri energíje
- renewal** ▶ sanácija (1)
- renewal of cultural heritage** ▶ prenóva kultúrne dédiščine
- rental garden plot** ▶ najémni vrtíček
- rented housing** ▶ najémno stanovánie
- replica** ▶ replíka
- replotting** ▶ komasácija (1, 2)
- replotting land bank** ▶ komasacijski sklád
- reserve fund** ▶ rezérvni sklád
- reservoir** ▶ akumulacijski bazén
- residence** ▶ bivalíšče, rezidéncia
- residential-area density** ▶ gostóta stanovánske grádnje
- residential building** ▶ stanovánska stávba
- residential landscape** ▶ stanovánska krajína
- residential street** ▶ stanovánska úlica
- residential villa** ▶ stanovánska víla (1, 2)
- resident population** ▶ stálno prebiválstvo
- responsible project designer** ▶ odgovórni projektánt
- responsive environment** ▶ odzívno okólje
- restoration** ▶ sanácija (1)

restorative area ► obnovítveno obmóčje
restriction on legal transactions ► omejítev
 právnega prométa z nêpremičnino
restriction on ownership right ► omejítev
 lastnínske pravíce do nêpremičnîne
retail activities ► oskrbne dejávnosti
retail centre ► oskrbno središče (1)
retail functions ► oskrbne dejávnosti
retention area ► mókri zadrževalnik,
 zadrževalnik
retention basin ► zadrževalni bazén
reurbanisation ► reurbanizácia (1, 2, 3)
revitalisation ► revitalizácia kultúrne
 dédiščine
ribbon development ► občéstna zazidáva,
 vřstna zazidáva
ribbon village ► vřstna vás
ridge ► slême (1)
right of superficies ► stávbná pravíca
ring road ► króžna césta
riparian zone ► obréžje
riverside design ► obvôdna uredítev
river transport ► rěčni promět
road ► césta, cestíšče, céstno teló, pót
road equipment ► céstna opréma
road gutter ► múlda
road infrastructure ► céstna ínfrastruktúra
road junction ► céstni prikljúček
road network ► céstno omréžje
road network classification ► kategorizácia
 céstnega omréžja
roadside development ► občéstna zazidáva
roof ► stréha
roof garden ► stréšni vřt
roof park ► stréšni párk
roof surface ► stréšina
roundabout ► krožíšče
row house ► vřstna híša
row housing development ► vřstna
 zazidáva
row of trees ► drevoréd, enójni drevoréd,
 ênostránski drevoréd
runway ► vzletíšče

rural centre ► podežělsko središče
rural depopulation ► práznjenje podežělja
rural flight ► bég z dežěle
rural population ► podežělsko prebiválstvo
rural settlement ► podežělsko nasělje (1, 2)
rural-urban continuum ► rurálno-urbáni
 kontínuum
rural-urban migration ► selítev vás–méstó

S

safety buffer ► várnostni odmík
safety distance ► várnostni odmík
satellite city ► satelítsko méstó
satellite town ► satelítsko méstó
scale ► merílo (2)
scattered settlement ► razložěno nasělje
school ► šóla
school capacity ► zmogljívost šóle
school district ► šólski okóliš
school garden ► šólski vřt
school ground ► zunánji prôstor šóle
school playground ► šólsko igríšče
school standard ► šólski stándard
schoolyard ► šólsko dvoríšče
seaside ► obála
seasonal migrant ► sezónski migránt
seasonal migration ► sezónska selítev
sea waterland ► vóдно zemljíšče mórja
secondary centre ► sekundárno središče
secondary communal infrastructure ►
 sekundárna komunálna ínfrastruktúra
secondary economic activities ► sekundárne
 dejávnosti
secondary sector ► sekundárni séktor
secondary water supply network ►
 sekundárno vodovóдно omréžje
second home ► počítništó bivalíšče,
 sekundárno stanovánje
sectoral planning ► séktorsko prostórsko
 načrtovánje
secular architectural heritage ► profána
 stávbná dédiščina

- secular built monument** ▶ profáni stávbni spomeník
- sedimentation basin** ▶ usedálni bazén
- seepage field** ▶ ponikovalno pólje
- seepage pipeline** ▶ ponikovalni drenážni cevovòd
- seepage pit** ▶ ponikovalnica
- seepage trench** ▶ ponikovalni járek
- seismic zone** ▶ potrésno obmòčje
- self-cleaning capacity of nature** ▶ samo-čistilna sposobnost okòlja
- semi-detached home** ▶ verižna hiša
- semi-detached house** ▶ dvójček, verižna hiša
- semi-public space** ▶ pòljávni pròstor
- senior apartment** ▶ stanovanje za staréjše ljudi
- service activities** ▶ storitvene dejavnosti
- service and supply centre** ▶ oskrbno-storitveno središče
- service industries** ▶ storitvene dejavnosti
- servis centre** ▶ oskrbno središče (2)
- set-back** ▶ odmík
- settlement** ▶ nasélje (1, 2), poselítev (1, 2)
- settlement area** ▶ obmòčje nasélja, poselítveno obmòčje
- settlement core** ▶ naselbínsko jédro
- settlement densification** ▶ zgoščevanje nasélja
- settlement edge** ▶ mèja nasélja
- settlement heritage** ▶ naselbínska dédiščina
- settlement in transition** ▶ prehòdno nasélje
- settlement monument** ▶ naselbínski spomeník
- settlement network** ▶ naselbínsko omrèžje
- settlement pattern** ▶ poselitveni vzorec
- settlement planning** ▶ urèjanje naselij
- settlement skyline** ▶ silhuéta nasélja
- sewage network** ▶ kanalizacijsko omrèžje
- sewage treatment plant** ▶ čistilna naprava, komunalna čistilna naprava
- sex structure of the population** ▶ spòlna sestáva prebivalstva
- shaft** ▶ jášek
- shanty town** ▶ barákarsko nasélje
- shared space** ▶ skúpní prométní pròstor
- shared zone** ▶ skúpní prométní pròstor
- shed** ▶ baráka, skedènj
- sheltered flat** ▶ oskrbováo stanovanje
- shopping centre** ▶ nakupovalno središče
- shore** ▶ obrèžje
- shore belt** ▶ obálni pás
- shortened procedure for planning act adoption** ▶ skrájšani postòpek priprave prostòrskega ákta
- short-term planning** ▶ kratkoròčno planíranje
- short-term plan of the Socialist Republic of Slovenia** ▶ kratkoròčni plán Socialistične repúblike Slovénije
- sidewalk** ▶ plòčnik
- simple building** ▶ enostávni objékt
- single-family house** ▶ ènodružínska hiša
- single hayrack** ▶ enójni kozòlec
- single-room apartment** ▶ ènosòbno stanovanje
- single-storey house** ▶ ènonadstròpna hiša
- single-unit house** ▶ ènodružínska hiša, ènostonovánska hiša
- site development documentation** ▶ lokacijska dokumentácija
- site development information** ▶ lokacijska informácija
- site permit** ▶ lokacijsko dovoljenje
- skeleton construction** ▶ okvírna konstrukcija
- ski jump** ▶ skakálnica (1)
- ski resort** ▶ smúčarsko obmòčje
- skyscraper** ▶ stòlpnica
- slope houses** ▶ terásaste híše
- slum** ▶ barákarsko nasélje, slum
- slumification** ▶ slumizacija
- small chapel** ▶ kapélica
- small scale** ▶ málo merílo
- small-scale industry** ▶ obrtne dejavnosti
- small-scale industry zone** ▶ obmòčje obrtnih dejavnosti
- smart city** ▶ pámetno mésto
- social city** ▶ družbeno integratívno mésto
- social exclusion** ▶ sociálna izključenost

social functions ▶ družbene dejavnosti

social infrastructure ▶ družbena javna infra-
struktúra

socially-integrative city ▶ družbeno inte-
grativno mesto

social mobility of population ▶ družbena
mobilnost prebivalstva

social plan ▶ družbeni plán

social planning ▶ družbeno planiranje

social rented housing ▶ sociálno najémno
stanovanje

social space ▶ družbeni prôstor

social structure of population ▶ družbena
sestáva prebivalstva

sociology of housing ▶ sociologija stanovanj

sociology of space ▶ prostórska sociologija

sociology of spatial mobility ▶ sociologija
prostórske mobilnosti

sociology of town planning ▶ sociologija
prostórskega načrtovanja

soil ▶ tlà (1)

solar power station ▶ sónčna elektrárna

solitaire tree ▶ solitêr

solitary farm ▶ samôtna kmetija

sound barrier ▶ protihrúpná ográja

soundscape ▶ zvočni prôstor

spa ▶ narávno zdravilíšče

space perception ▶ zaznáva prostóra

spatial-act proposal ▶ prêdlog prostórskega
ákta

spatial arrangement ▶ prostórska uredítev

spatial arrangements of local importance ▶
prostórske uredítve lokálnega poména

spatial arrangements of national importance
▶ prostórske uredítve drzâvnege poména

**spatial arrangements of regional impor-
tance** ▶ prostórske uredítve regionálnega
poména

spatial-attractiveness level ▶ stôpnja
privláčnosti prostóra

spatial coherence ▶ sklâdnost prostóra

spatial database ▶ zbirka prostórskih
podátkov

spatial deterioration ▶ razvrednôtenje
prostóra

spatial determinism ▶ okóljski determinízem (2)

spatial development conditions ▶ prostórski
uredítveni pogóji

spatial development measure ▶ prostórski
ukrêp

spatial development policy ▶ prostórska
polítika

spatial development strategy of Slovenia ▶
strategija prostórskega razvôja Slovénije

spatial division ▶ členítev prostóra

spatial economics ▶ prostórska ekonomija

spatial implementation conditions ▶ pros-
tórski izvédbeni pogóji

spatial implementation plan ▶ prostórski
izvédbeni načrt

spatial indicator ▶ prostórski kazálec

spatial intervention ▶ posêg v prôstor

spatial intervention of public interest ▶
nújni prostórski ukrêp v javnem interésu

spatial monitoring ▶ mónitoring prostóra

spatial node ▶ prostórsko vozlíšče

spatial planner ▶ prostórski načrtoválec

spatial planning ▶ prostórsko načrtovanie,
prostórsko planiranje (1), urêjanje prostóra

spatial-planning act ▶ prostórski ákt

spatial-planning authority ▶ nosílec urêjanja
prostóra

spatial-planning conference ▶ prostórska
konferéncia

spatial-planning department ▶ nosílec
urêjanja prostóra

spatial-planning document ▶ prostórski
dokument

spatial-planning information system ▶ pros-
tórski informacijski systém

spatial segmentation ▶ členítev prostóra

spatial segregation ▶ prostórska segregácija

spatial sociology ▶ prostórska sociologija

spatial-status database ▶ prikáz stánja prostóra

spatial-status report ▶ poročílo o stánju na
področju urêjanja prostóra

spatial structure of high quality ► kakôvostna prostórska struktúra
spatial unit ► prostórska enôta
spatial vulnerability ► ranljivost prostóra
spatial-vulnerability level ► stôpnja ranljivosti prostóra
special detailed spatial implementation conditions ► posebni prostórski izvêdbeni pogóji
speed limit zone ► obmôčje omejeène hitrósti
sports and recreation park ► špórtnorekreatíjski párk
sports hall ► špórtna dvorána
sports park ► špórtni párk
square ► tróg (2)
squat ► skvót
stable ► hlév (1)
stadium ► stádion
stakeholder ► déležnik
stakeholder engagement ► sodelovánje jávnosti
standardized classification of building types ► enôtna klasifikácia vrst objektov CC-SI 2012
state road ► drzávna cesta
statistical district ► statístični okóliš
statistical region ► statístična régija
statutory-protection regime ► várstveni režím
steel construction ► jekléna konstrúkcija
step-back ► odmík
stock exchange ► bórza
storage pool ► akumulácijski bazén
storey ► etáža, nadstrópje
strategic environmental assessment ► stratéška presôja vplívov na okólje
strategic spatial act ► stratéški prostórski ákt
strategic spatial plan ► stratéški prostórski načrt
strategic spatial planning ► stratéško prostórsko načrtovánje
street ► úlica
street facade ► úlična fasáda (1, 2)
street frontage ► úlična fasáda (1, 2)
street furniture ► úlična opréma

street gutter ► múlda
street lamp ► úlična svetíлка
street line ► úlična línija
street network ► úlična mréža
street-side development ► obúlična zazidáva
street village ► občétna vás
strict nature reserve ► strógi narávní rezervát
string of houses ► úlični níz
structural assimilation ► struktúrna asimilácia
student dormitory ► študétski dóm
student hostel ► študétski dóm
student housing area ► študétsko nasélje
studio apartment ► garsonjêra
study of environmental vulnerability ► štúdiya ranljivosti okólja
study of spatial vulnerability ► štúdiya ranljivosti prostóra
subecumene ► súbekuména
subsidiary action of state ► nadométno ukrepanje drzáve
substitute building ► nadométna grádnja
suburb ► predméstje
suburbanisation ► suburbanizácia
suburban settlement ► priméstno nasélje
suburban way of life ► suburbáni načín življenja
subway ► podvòz
supplementary activity on farm ► dopolnílna dejávnost na kmetíji
surveying point ► geodétska tóčka
sustainable city ► trájnostno mésto
sustainable development ► trájnostni razvòj
sustainable mobility ► trájnostna mobílnost
sustainable spatial development ► trájnostni prostórski razvòj
sustainable transport ► trájnostni promêt
sustainable transportation ► trájnostni promêt
sustainable urban mobility plan ► célostna prométna strategíja
sustainable urban mobility planning ► célostno prométno načrtovánje

sustainable use of cultural heritage ▶

trájnostna rába kultúrne dediščine

swimming pool ▶ kopaljšče

symmetry ▶ simetrija

Š

Škofja Loka and Cerkljansko Hills house ▶

škofjelóško-cerkljanska híša

T

tangential road ▶ tangenciálna césta

technical documentation ▶ téhnična dokumentácija

technical surface ▶ téhnična površina

technological park ▶ tehnolóški párk

temporary building ▶ začasni objekt

temporary migration ▶ začasna selítev

temporary residence ▶ začasno bivaljšče

temporary spatial planning measure ▶ začasni ukrep za zavarovanje uréjanja prostóra

temporary use of space ▶ začasna rába prostóra

terminus turning point ▶ obračaljšče

terrace ▶ terása (1, 2)

terraced apartment block ▶ terásasti blók

terraced apartment building ▶ terásasti blók

terraced apartments ▶ terásasti blók

terraced house ▶ vrstna híša

terraced landscape ▶ terása (2)

terrestrial archaeological site ▶ kópensko arheolóško najdíšče

territorial cohesion ▶ teritoriálna kohezija (1, 2)

tertiary economic activities ▶ terciárne dejavnosti

tertiary sector ▶ terciárni séktor

theatre ▶ gledaljšče

theme park ▶ temátski párk

thermal energy ▶ termálna energija

thermoelectric plant ▶ tẽrmoelektrána

three-dimensional model of a building ▶ trídimeziónalni prikáz objekta (1, 2)

three-dimensional model of a city ▶ trídimeziónalni prikáz mésta (1, 2)

timberline ▶ gózdna mêja (1)

timber structure ▶ leséna konstrukcija

toll ▶ cestnina

tollbooth ▶ cestnínska postája

topographic map ▶ topográfska kárta

topographic system ▶ topográfski sistém

topography ▶ topografija (1, 2)

toponym ▶ zemljepisno imé

total-age dependency ratio ▶ koeficiéнт stárostne odvísnoti

tourist apartment ▶ apartmájsko stanovanje (1, 2)

tourist area ▶ turístično obmóčje

tourist centre ▶ turístični kráj, turístično sredíšče

tourist resort ▶ turístični kráj

tourist settlement ▶ turístično nasélje

tower ▶ stòlp

tower block ▶ stòlpnica

town ▶ mésto (1, 2)

town hall ▶ méstna híša

town planner ▶ urbaníst

townscape ▶ méstna podóba (1)

traditional cemetery ▶ klásično pokopaljšče

traffic calming area ▶ obmóčje umírjenega prométa

traffic generator ▶ povzročíteľ prométa

traffic impact assessment ▶ presója vplívov na promèt

traffic lane ▶ prométni pás

traffic line ▶ próga (1)

traffic model ▶ prométni modél

traffic regulation ▶ prométna uredítev

traffic surface ▶ vozíšče

training facility ▶ vádbeni objekt

transformer station ▶ transformátorska postája

transit traffic ▶ tranzítni promèt

transport ▶ promèt (1, 2)

transportation corridor ▶ prométni koridór

transportation model ▶ prométni modél

transport building ▶ stávba za promèt

transport hub ▶ póniško središče
transport infrastructure ▶ prometna ínfra-
 struktúra
transport logistics terminal ▶
 prométnologístični terminál
transport mode ▶ prevózni načín
transport network ▶ prométno omréžje
transport node ▶ prométno vozlišče
tree line ▶ gózdna mēja (1)
triumphal arch ▶ slavolók
tumulus ▶ túmulus (1, 2)
tunnel ▶ predòr
turning point ▶ obračalíšče
twin house ▶ dvójček
two-family house ▶ dvódružínska híša
two-room apartment ▶ dvósòbno stanovánje
two-unit house ▶ dvóstanovánjska híša
typological classification of settlements ▶
 tipolóška klasifikácija nasélij
typology of settlements ▶ tipolóška kla-
 sifikácija nasélij

U

unbuilt surface ▶ pròsta površina
unclassified road ▶ nèkategorizírana césta
undemanding building ▶ nèzahtévni objékt
underground cable ducting ▶ kábelska
 kanalizácija
underground subway ▶ podzémna želéznica
underground water ▶ podzémna vòda
underpass ▶ podvòz
under-passage ▶ podhòd
underwater archaeological site ▶ podvòdno
 arheolóško najdíšče
unemployed ▶ brezpòselni
university campus ▶ univerzitétni kámpus
urban agglomeration ▶ urbána aglomerácija
urban agriculture ▶ méstno kmetíjstvo
urban anthropology ▶ urbána antropologíja
urban area ▶ méstno obmóčje
urban block ▶ stávbni blók, zazidálni òtok
urban centralisation ▶ urbána centralizácija

urban centre ▶ méstno središče (1, 2)
urban decentralisation ▶ urbána decentral-
 izácija
urban design ▶ urbanístično oblikovánje
urban design code ▶ oblikoválska kóda
urban design guidelines ▶ oblikoválske
 smérnice
urban-design plan ▶ uredítveni načrt,
 zazidálni načrt (1, 2)
urban-development concept ▶ urbanístična
 zasnòva (1, 2)
urban economics ▶ méstna ekonomíja
urban ecosystem ▶ urbáni ékosistém
urban edge ▶ méstno obròbje
urban environment ▶ méstno okólje
urban explosion ▶ urbána eksplozíja
urban fabric ▶ méstno tkívo
urban forest ▶ méstni gózd
urban-form design ▶ oblikovánje mésta
urban fringe ▶ méstno obròbje
urban functions ▶ méstne dejávnosti
urban furniture ▶ párkovna opréma
urban geography ▶ geografíja nasélij, urbána
 geografíja
urban green network ▶ zelèni sistém mésta
urban green system ▶ zelèni sistém mésta
urban growth ▶ urbána rást
urban health ▶ urbáno zdrávje
urban identity ▶ identitéta mésta
urban indicator ▶ urbanístični kazálec
urbanisation ▶ urbanizácija
urbanised village ▶ urbanizírana vás
urbanism ▶ urbanízem (1, 2)
urbanism of gated communities ▶
 urbanízem ograjènih skúpnosti
urban-land rent ▶ méstna rénta
urban landscape ▶ méstna krajína
urban layout ▶ méstni tlóris
urban legibility ▶ berlíjvost mésta
urban management ▶ uprávljanje s
 prostórom
urban morphological structure ▶ morfolóška
 zgrádba mésta

urban morphology ▶ morfologija mesta
urban-morphology type ▶ morfološki model mesta
urban network ▶ omrežje mest
urban plan ▶ urbanistični načrt (1, 2, 3)
urban planner ▶ urbanist
urban planning ▶ urbanistično načrtovanje (1, 2), urbanizem (1, 2)
urban-planning contract ▶ urbanistična pogodba
urban-planning criterion ▶ urbanistično merilo
urban-planning instrument ▶ urbanistični instrument
urban-planning measure ▶ urbanistično merilo
urban-planning order ▶ urbanistični red
urban-planning programme ▶ urbanistični program
urban-planning standard ▶ urbanistični standard
urban-planning tool ▶ urbanistični instrument
urban-planning unit ▶ urbanistična enota
urban population ▶ mestno prebivalstvo
urban-population explosion ▶ urbana eksplozija prebivalstva
urban reconstruction ▶ urbana rekonstrukcija
urban redevelopment ▶ mestna prenova
urban regeneration ▶ mestna prenova
urban region ▶ mestna regija
urban rehabilitation ▶ sanacija (2)
urban revitalisation ▶ urbana revitalizacija
urban simulation ▶ urbana simulacija
urban sociability ▶ mestna družabnost
urban social movements ▶ urbana družbena gibanja
urban sociology ▶ urbana sociologija
urban space ▶ mestni prostor
urban-space permeability ▶ prehodnost mestnega prostora
urban sprawl ▶ suburbanizacija

urban structure ▶ mestna zgradba
urban system ▶ urbani sistem (1, 2)
urban tissue ▶ mestno tkivo
urban transformation ▶ urbana transformacija
urban village ▶ mestna vas
urban way of life ▶ urbani način življenja (1, 2)
urn garden ▶ žarno pokopališče
usable floor area of dwelling ▶ uporabna površina stanovanja
usable floor area of flat ▶ uporabna površina stanovanja
use permit ▶ uporabno dovoljenje
U-shaped farm house ▶ kměčki dom v ključu

V

vacant building land ▶ nezazidano stāvbn zemljišče
vacant building plot ▶ nezazidano stāvbn zemljišče
vacation home ▶ počitniško bivališče
valuable natural feature ▶ narāvna vrednota
vector data ▶ vektorski podatki
vegetable garden ▶ zelenjavni vrt
vertical building size ▶ višinski gabarit objekta
viaduct ▶ viadukt
view ▶ veduta
village ▶ vas (1, 2)
virtual city ▶ virtualno mesto
virtual space ▶ virtualni prostor
visual space ▶ vizualni prostor
visual spatial analysis ▶ vizualna presoja posega v prostor
vulnerability to climate change ▶ ranljivost za podnebne spremembe

W

walkpath ▶ sprehajalna pot
warehouse ▶ skladišče
waste-collection centre ▶ zbirni center za odpadke

waste management ► gospodarjenje z odpadki, ravnanje z odpadki
wastewater treatment plant ► čistilna naprava
water area ► območje voda
water facility ► vòdni objekt (1, 2)
water feature ► vòdni motív
water main ► kanál (1)
water management ► vòdno gospodarstvo
water mirror ► vòdno zrcálo
water-protection regime ► vodovárstveni režím
water-protection zone ► vodovárstveno območje
water-pumping station ► črpališče za vòdo
water reservoir ► vòdni zbirálnik, zadrževalnik
waterside land ► priobálno zemljišče
water supply for fire protection ► vòda za požárno várstvo
water supply network ► vodovòdno omréžje
water tower ► vòdni stòlp
water transport ► vòdni promèt
water transportation ► vòdni promèt
waterway ► plòvna pót
water well ► vòdno zajetje
water zone ► območje voda
web coverage services ► spletné storítve za prenòs slòjev
web features services ► spletné storítve za prenòs geográfskih podatkov
weekend home ► počitniška hiša, počitniško bivališče

well ► vodnják (1)
wetland ► mokrišče
wind electric plant ► vétrna elektrárna
window ► ôkno (1)
wind-protection zone ► protivétrni pás
wind rose ► róža vetrov
winter sports centre ► zímskošpòrtno središče
wooden construction ► leséna konstrukcija
workers' colony ► délavsko naselje
working-age population ► zrélo prebivalstvo
working-age population regime ► zréli demográfski režím
world geodetic system 84 ► svetòvni geodétski systém 84
world heritage ► svetòvna dédiščina

Y

yard ► dvorišče
young-age demographic regime ► mládi demográfski režím
young-age dependency ratio ► koeficiènt stárostne odvisnosti mládih
young population ► mládo prebivalstvo
youth hostel ► mladínski hotél

Z

zone ► območje
zone of visual influence ► območje vizuálnega vplíva
zoning ► coníranje

Kratice

BÉP BEP-a tudi -- m kratica ► brútotlórisna površina etáže

CBD CBD-ja tudi -- [cəbədə] m (ang. central business district) kratica ► osrednje poslovnóno obmóčje

CIAM CIAM-a m (fr. Congrès internationaux d'architecture moderne) kratica ► Mednárodni kongrés modérne arhitektúre

CPP CPP-ja tudi -- [cəpəpə] m kratica ► centrálna plínska postája

CPVO CPVO-ja tudi -- [cəpəvəó] m kratica ► celovíta presója vplívov na okólje

CRP CRP-ja tudi -- [cəpəpə] m kratica ► centrálni régister prebiválstva

4D GIS --- [štíri dé gís] m (ang. four-dimensional geographic information system) kratica ► štíridimenzionálni geográfski informácijski sistém

DKN DKN-ja tudi -- [dəkənə] m kratica ► digitálni katastrski načrt

DLN DLN-ja tudi -- [dələnə] m kratica ► držávni lokácijski načrt

DMR DMR-ja tudi -- [dəmərə] m kratica ► digitálni modél reliéfa

DPN DPN-ja tudi -- [dəpənə] m kratica ► držávni prostórski načrt

DSPN DSPN-ja tudi -- [dəsəpənə] m kratica ► držávni stratéški prostórski načrt

EPO EPO-ja tudi -- [epeó] m kratica ► ekolóško pomémbno obmóčje

EŠD EŠD-ja tudi -- [ešədə] m kratica ► evidénčna števílka dédiščine

FAR FAR-a tudi -- [efaèr efaèra] m (ang. floor area ratio) kratica

1. ► fáktor izrábe grádbene parcéle

2. ► fáktor izrábe obmóčja

FÍ FI-ja tudi -- m kratica

1. ► fáktor izrábe grádbene parcéle

2. ► fáktor izrábe obmóčja

FPI FPI-ja tudi -- [efpei] m (ang. foot print index) kratica

1. ► fáktor zazídanosti obmóčja

2. ► fáktor zazídanosti grádbene parcéle

FSI FSI-ja tudi -- [fəsəi] m (ang. floor space index) kratica

1. ► fáktor izrábe grádbene parcéle

2. ► fáktor izrábe obmóčja

FZ FZ-ja tudi -- [fəzə] m kratica

1. ► fáktor zazídanosti grádbene parcéle

2. ► fáktor zazídanosti obmóčja

FZP FZP-ja tudi -- [fəzəpə] m kratica ► fáktor zelénih površín

GÉRK GERK-a m kratica ► gráfíčna enóta rábe kmetíjskega zemljíšča

GÍS GIS-a m (ang. geographic information system) kratica ► geográfski informácijski sistém

GPS GPS-a tudi -- [gepeəs gepeəsa] m (ang. global position system) kratica ► glóbálni navigácijski sistém

- GÚP** GUP-a m kratica ► generálni urbanistični plán
- ICOMOS** ICOMOS-a [íkomos] m (ang. International Council on Monuments and Sites) kratica ► Mednárodni svèt za spomeníke in spomeníška obmóčja
- INSPÍRE** -ja m (ang. Infrastructure for Spatial Information in Europe) kratica ► Ínfrastruktúra za prostórske podátke v Evrópi
- IPN** IPN-ja tudi -- [ipənə] m kratica ► izvédbeni dél občínskega prostórskega načrta
- KZ** KZ-ja tudi -- [kəzə] m kratica ► krajínska zasnóva
- LBS** LBS-ja tudi -- [ləbəsə] m (ang. location-based services) kratica ► lokacijske storítve
- LN** LN-ja tudi -- [lənə] m kratica ► lokacijski načrt
- MPR** MPR-ja tudi -- [mɔpɔrə] m kratica ► merílno-regulacijska postája
- OLN** OLN-ja tudi -- [olənə] m kratica ► občínski lokacijski načrt
- OMD** OMD-ja tudi -- [omədə] m kratica ► obmóčja z omejenimi dejávniki za kmetíjstvo
- OPN** OPN-ja tudi -- [opənə] m kratica ► občínski prostórski načrt
- OPPN** OPPN-ja tudi -- [opəpənə] m kratica ► občínski podróbni prostórski načrt
- OSPN** OSPN-ja tudi -- [osəpənə] m kratica ► občínski stratéški prostórski načrt
- PÉ** PE-ja [pēja] m kratica ► populacijski ekvivalént odpádnih vodá
- PGD** PGD-ja tudi -- [pəgədə] m kratica ► projékt za pridobítev grádbenega dovoljenja
- PÍD** PID-a m kratica ► projékt izvedénih dél
- PÍN** PIN-a m kratica ► prostórski izvédbeni načrt
- PÍP** PIP-a m kratica ► prostórski izvédbeni pogóji
- PRO** PRO-ja tudi -- [pɔrəó] m kratica ► prostórski réd óbčine
- PRS** PRS-ja tudi -- [pɔrəsə] m kratica ► prostórski réd Slovénije
- PÚP** PUP-a m kratica ► prostórski uredítveni pogóji
- PVO** PVO-ja tudi -- [pəvəó] m kratica ► presója vplívov na okólje
- PZI** PZI-ja tudi -- [pəzəí] m kratica ► projékt za izvédbo
- RP** RP-ja tudi -- [ɛrpé ɛrpēja] m kratica ► regulacijska postája
- RPN** RPN-ja tudi -- [rəpənə] m kratica ► regionálni prostórski načrt
- RTP** RTP-ja tudi -- [ɛrtepé ɛrtepēja] m kratica ► razdelílna transformátorska postája
- RZPR** RZPR-ja tudi -- [rəzɔpɔrə] m kratica ► regionálna zasnóva prostórskega razvója
- SPRO** SPRO-ja tudi -- [səpɔrəó] m kratica ► strategíja prostórskega razvója óbčine
- SPRS** SPRS-ja tudi -- [səpɔrəsə] m kratica ► strategíja prostórskega razvója Slovénije
- SPVO** SPVO-ja tudi -- [səpəvəó] m kratica ► stratéška presója vplívov na okólje
- TP** TP-ja tudi -- [təpə] m kratica ► transformátorska postája
- UN** UN-ja tudi -- [unə] m kratica
1. ► urbanistični načrt (2)
 2. ► uredítveni načrt
- UZ** UZ-ja tudi -- [uzə] m kratica ► urbanistična zasnóva (1, 2)
- WCS** WCS-ja tudi -- [vəcəsə] m (ang. web coverage services) kratica ► splétne storítve za prenòs slójev
- WFS** WFS-ja tudi -- [vəfəsə] m (ang. web features services) kratica ► splétne storítve za prenòs geográfskih podátkov
- ZN** ZN-ja tudi -- [zənə] m kratica ► zazidálni načrt

Zakonodaja

Odloki

Odlok o strategiji prostorskega razvoja Slovenije. Uradni list Republike Slovenije, št. 76/04. Ljubljana.

Odredbe

Odredba o ravnanju z ločeno zbranimi frakcijami pri opravljanju javne službe ravnanja s komunalnimi odpadki. Uradni list Republike Slovenije, št. 21/01. Ljubljana

Pravilniki

Pravilnik o evidenci dejanske rabe kmetijskih in gozdnih zemljišč. Uradni list Republike Slovenije, št. 90/2006. Ljubljana.

Pravilnik o kriterijih za načrtovanje prostorskih ureditev in posegov v prostor na najboljših kmetijskih zemljiščih zunaj območij naselij. Uradni list Republike Slovenije, št. 110/2008. Ljubljana.

Pravilnik o merilih za odmero komunalnega prispevka. Uradni list Republike Slovenije, št. 95/07. Ljubljana.

Pravilnik o podlagah za odmero komunalnega prispevka na osnovi povprečnih stroškov opremljanja stavbnih zemljišč s posameznimi vrstami komunalne opreme. Uradni list Republike Slovenije, št. 95/07. Ljubljana.

Pravilnik o metodologiji in obveznih vsebinah lokalnih energetskega konceptov. Uradni list Republike Slovenije, št. 74/09, 3/11. Ljubljana.

Pravilnik o oskrbi s pitno vodo. Uradni list Republike Slovenije, št. 35/06, 41/08. Ljubljana. Pravilnik o podrobnejši vsebini, obliki in načinu priprave Strategije prostorskega razvoja Slovenije ter vrstah njenih strokovnih podlag. Uradni list Republike Slovenije, št. 38/03. Ljubljana.

Pravilnik o presoji sprejemljivosti vplivov izvedbe planov in posegov v naravo na varovana območja. Uradni list Republike Slovenije, št. 130/2004. Ljubljana.

Pravilnik o prikazu stanja prostora. Uradni list Republike Slovenije, št. 50/08. Ljubljana. Pravilnik o projektni dokumentaciji. Uradni list Republike Slovenije, št. 55/2008. Ljubljana.

Pravilnik o ravnanju z radioaktivnimi odpadki in izrabljenim gorivom. Uradni list Republike Slovenije, št. 49/06. Ljubljana.

Pravilnik o seznamih zvrsti dediščine in varstvenih usmeritvah. Uradni list Republike Slovenije, št. 102/10. Ljubljana.

Pravilnik o standardih vzdrževanja stanovanjskih stavb in stanovanj. Uradni list Republike Slovenije, št. 20/2004. Ljubljana.

Pravilnik o tehničnih pogojih za graditev, obratovanje in vzdrževanje plinovodov z največjim delovnim tlakom do vključno 16 barov. Uradni list Republike Slovenije, št. 26/02, 54/02. Ljubljana.

- Pravilnik o učinkoviti rabi energije v stavbah. Uradni list Republike Slovenije, št. 52/10. Ljubljana.
- Pravilnik o utekočinjenem naftnem plinu. Uradni list Republike Slovenije, št. 22/91. Ljubljana.
- Pravilnik o vsebini, obliki in načinu priprave občinskega podrobnega prostorskega načrta. Uradni list Republike Slovenije, št. 99/07. Ljubljana.
- Pravilnik o vsebini, obliki in načinu priprave občinskega prostorskega načrta ter pogojih za do-ločitev območij sanacij razpršene gradnje in območij za razvoj in širitev naselij. Uradni list Republike Slovenije, št. 99/07. Ljubljana.

Uredbe

- Uredba o elektromagnetnem sevanju v naravnem in življenjskem okolju. Uradni list Republike Slovenije, št. 70/96. Ljubljana.
- Uredba o emisiji snovi in toplote pri odvajanju odpadnih vod v vode in javno kanalizacijo. Uradni list Republike Slovenije, št. 64/12. Ljubljana.
- Uredba o emisiji snovi pri odvajanju odpadne vode iz komunalnih čistilnih naprav. Uradni list Republike Slovenije, št. 45/07, 63/09, 105/10. Ljubljana.
- Uredba o emisiji snovi pri odvajanju padavinskih vod z javnih cest. Uradni list Republike Slovenije, št. 47/05. Ljubljana.
- Uredba o energetskega infrastrukturi. Uradni list Republike Slovenije, št. 62/03, 88/03, 75/10, 53/11. Ljubljana.
- Uredba o klasifikaciji vrst objektov in objektih državnega pomena. Uradni list Republike Slovenije, št. 109/2011. Ljubljana.
- Uredba o metodologiji za oblikovanje najemnin v neprofitnih stanovanjih ter merilih in postopku za uveljavljanje subvencioniranih najemnin. Uradni list Republike Slovenije, št. 131/2003. Ljubljana.
- Uredba o odlaganju odpadkov na odlagališčih. Uradni list Republike Slovenije, št. 61/11. Ljubljana.
- Uredba o odpadkih. Uradni list Republike Slovenije, št. 103/1. Ljubljana.
- Uredba o odvajanju in čiščenju komunalne in padavinske odpadne vode. Uradni list Republike Slovenije, št. 88/11, 8/12. Ljubljana.
- Uredba o ravnanju z ločeno zbranimi frakcijami pri opravljanju javne službe ravnanja s komunalnimi odpadki. Uradni list Republike Slovenije, št. 21/01. Ljubljana.
- Uredba o ravnanju z odpadki, ki nastanejo pri gradbenih delih. Uradni list Republike Slovenije, št. 34/08. Ljubljana.
- Uredba o razvrščanju objektov glede na zahtevnost gradnje. Uradni list Republike Slovenije 18/2013. Ljubljana.
- Uredba o varovalnih gozdovih in gozdovih s posebnim namenom. Uradni list Republike Slovenije, št. 88/05, 56/07, 29/09, 91/10. Ljubljana.
- Uredba o vsebini programa opremljanja stavbnih zemljišč. Uradni list Republike Slovenije, št. 80/07. Ljubljana.
- Uredba o klasifikaciji vrst objektov in objektih državnega pomena. Uradni list Republike Slovenije, št. 109/11. Ljubljana.
- Uredba o prostorskem informacijskem sistemu. Uradni list Republike Slovenije, št. 119/07. Ljubljana.
- Uredba o prostorskem redu Slovenije. Uradni list Republike Slovenije, št. 122/04. Ljubljana.
- Uredba o zvrsteh naravnih vrednot. Uradni list Republike Slovenije, št. 52/02, 67/03. Ljubljana.

Zakoni

- Energetski zakon. Uradni list Republike Slovenije, št. 27/07, 70/08, 22/10, 10/12. Ljubljana.
Energetski zakon (uradno prečiščeno besedilo). Uradni list Republike Slovenije, št. 27/2007 in 37/2011. Ljubljana.
- Stanovanjski zakon. Uradni list Republike Slovenije, št. 18/1991. Ljubljana.
- Stanovanjski zakon. Uradni list Republike Slovenije, št. 69/2003. Ljubljana.
- Zakon o elektronskih komunikacijah (uradno prečiščeno besedilo). Uradni list Republike Slovenije, št. 13/2007, 109/2012. Ljubljana.
- Zakon o gospodarskih javnih službah. Uradni list Republike Slovenije, št. 32/93, 57/11. Ljubljana.
- Zakon o graditvi objektov. Uradni list Republike Slovenije, št. 110/02, 102/04. Ljubljana.
- Zakon o javno-zasebnem partnerstvu. Uradni list Republike Slovenije, št. 127/06. Ljubljana.
- Zakon o javnih cestah. Uradni list Republike Slovenije, št. 29/1997. Ljubljana.
- Zakon o kmetijskih zemljiščih (uradno prečiščeno besedilo). Uradni list RS, št. 71/2011. Ljubljana.
- Zakon o gozdovih. Uradni list RS št. 30/1993. Ljubljana.
- Zakon o kmetijstvu. Uradni list RS, št. 45/2008. Ljubljana.
- Zakon o lokalni samoupravi. Uradni list Republike Slovenije, št. 94/2007. Ljubljana.
- Zakon o ohranjanju narave. Uradni list Republike Slovenije, št. 31/2000. Ljubljana.
- Zakon o ohranjanju narave. Uradni list Republike Slovenije, št. 96/04, 61/06, 8/10, 46/14. Ljubljana.
- Zakon o planiranju in urejanju prostora v prehodnem obdobju. Uradni list Republike Slovenije, št. 48/1990. Ljubljana.
- Zakon o prevozi v cestnem prometu. Uradni list Republike Slovenije, št. 131/2006, 109/2010. Ljubljana.
- Zakon o prijavi prebivališča. Uradni list Republike Slovenije, št. 59/2006. Ljubljana.
- Zakon o prostorskem načrtovanju. Uradni list Republike Slovenije, št. 33/07, 70/80. Ljubljana.
Zakon o regionalnem prostorskem planiranju. Uradni list Socialistične Republike Slovenije, št. 16/67. Ljubljana.
- Zakon o sistemu družbenega planiranja in o družbenem planu SR Slovenije. Uradni list Socialistične Republike Slovenije, št. 1/80, 33/80. Ljubljana.
- Zakon o spremembah in dopolnitvah Zakona o varstvu okolja. Uradni list Republike Slovenije, št. 70/2008. Ljubljana.
- Zakon o spremembah in dopolnitvah Zakona o prostorskem načrtovanju. Uradni list Republike Slovenije, št. 108/2009. Ljubljana.
- Zakon o stavbnih zemljiščih. Uradni list Republike Slovenije, št. 44/97. Ljubljana.
- Zakon o umeščanju prostorskih ureditev državnega pomena v prostor. Uradni list Republike Slovenije, št. 80/2010. Ljubljana.
- Zakon o urbanističnem planiranju. Uradni list Socialistične Republike Slovenije, št. 16/67, 27/72, 8/78, 18/84. Ljubljana.
- Zakon o urejanju naselij in drugih posegov v prostor. Uradni list Socialistične Republike Slovenije, št. 18/1984. Ljubljana.
- Zakon o urejanju prostora. Uradni list Republike Slovenije, št. 110/2002. Ljubljana.
- Zakon o urejanju prostora. Uradni list Socialistične Republike Slovenije, št. 18/1984. Ljubljana.
- Zakon o varnosti cestnega prometa. Uradni list Republike Slovenije, št. 83/04. Ljubljana.
- Zakon o varnosti v železniškem prometu. Uradni list Republike Slovenije, št. 61/07. Ljubljana.
- Zakonu o varovanju kulturne dediščine. Uradni list Republike Slovenije, št. 7/1999. Ljubljana.

Zakonu o varstvu kulturne dediščine. Uradni list Republike Slovenije, št. 16/08, 123/08, 8/11, 90/12 in 111/13. Ljubljana.

Zakon o varstvu okolja (uradno prečiščeno besedilo). Uradni list Republike Slovenije, št. 39/06, 66/06, 70/08, 108/09, 48/12, 57/12. Ljubljana.

Zakon o varstvu okolja. Uradni list Republike Slovenije, št. 41/2004. Ljubljana.

Zakon o varstvu pred ionizirajočimi sevanji in jedrski varnosti (uradno prečiščeno besedilo). Uradni list Republike Slovenije, št. 102/04. Ljubljana.

Zakon o varstvu pred naravnimi in drugimi nesrečami (uradno prečiščeno besedilo). Uradni list Republike Slovenije, št. 51/06, 97/10. Ljubljana.

Zakon o vodah. Uradni list Republike Slovenije, št. 67/02, 57/08, 57/12. Ljubljana.

Zakon o vzpostavitvi etažne lastnine na predlog pridobitelja posameznega dela stavbe in o določanju pripadajočega zemljišča k stavbi. Uradni list RS, št. 45/08, 59/11. Ljubljana.

Zakon o zemljiški knjigi. Uradni list Republike Slovenije, št. 58/03. Ljubljana.

Zakoniki

Stvarnopravni zakonik. Uradni list Republike Slovenije, št. 87/02, 91/13. Ljubljana.

Viri in literatura

- ABERCROMBIE, Nicholas, HILL, Stephen, TURNER, Bryan S., 2008: *Rječnik sociologije*. Zagreb: Naklada Jesenski i Turk.
- AZINOVIĆ, David idr., 2014: *Tipologija večstanovanjskih stavb*. Ptujška Gora: In obs medicus.
- BAKER, Therese L., 1994: *Doing Social Research*. New York: McGraw-Hill Inc.
- BARDET, Gaston, 1948: *Glossaire de l'urbaniste en six langues*. Paris: Vincent, Fréal.
- BENTLEY, Ian idr., 1985: *Responsive Environments*. London: The Architectural Press.
- BENTLEY, Ian, BUTINA-WATSON, Georgia, 1990: Urban design 2: Keywords and phrases. *The Architects' Journal* 1927. 65–67.
- BOGATAJ, Marija, DROBNE, Samo, BOGATAJ, David, 2002: *Zasnova stavbnih zemljišč v prostorskem planu Slovenije in državna stavbno zemljiška politika: ugotovitve in predlogi*. Ljubljana: Ministrstvo za okolje in prostor, Urad za prostorsko planiranje. http://www.arhiv.mop.gov.si/fileadmin/mop.gov.si/pageuploads/podrocja/prostor/pdf/prostor_slo2020/2_7_dokument.pdf, dostop 15. 1. 2013.
- BRAUNFELS, Wolfgang, 1988: *Urban Design in Western Europe: Regime and Architecture, 900–1900*. London: The University of Chicago Press.
- BRENNER, Neil, 2009: What is Critical Urban Theory? *City* 13/2–3. 198–207.
- BREZNIK, Janez idr., 2010: *Zakon o graditvi objektov (ZGO-1) s komentarjem. Zakon o urejanju prostora (ZUreP-1) s komentarjem. Zakon o prostorskem načrtovanju (ZPNačrt) s komentarjem*. Ljubljana: GV založba. (Nova slovenska zakonodaja.)
- BROWN, Barbara B., PERKINS, Douglas D., 1992: Disruptions in place attachment. *Place Attachment* (ur. Irwin Altman, Setha M. Low). New York: Plenum Press. 279–304.
- By Design, Urban Design in Planning System: Towards Better Practice* (Department of the Environment, Transport and the Regions), 2000. London: Thomas Telford.
- ČALDAROVIĆ, Ognjen, 1985: *Urbana sociologija: socijalna teorija i urbano pitanje*. Zagreb: Globus.
- CARMONA, Matthew idr., 2005: *Public Places – Urban Spaces: the Dimensions of Urban Design*. Oxford: Architectural press.
- CASTELLS, Manuel, 1983: *The City and the Grassroots: A Cross-Cultural Theory of Urban Social Movements*. London: Edward Arnold.
- ČERPES, Ilka, BLEJEC, Gašper, KOŽELJ, Janez, 2008: *Urbanistično načrtovanje: raba prostora, tipologija stanovanjske gradnje, promet, parcelacija*. Ljubljana: Fakulteta za arhitekturo.
- CHARLES, Prince of Wales, 1989: *A vision of Britain: A Personal View of Architecture*. London: Doubleday.
- CHIARA, Joseph De, KOPPELMAN, Lee E., 1982: *Urban Planning and Design Criteria*. New York: Van Nostrand Reinhold Company.
- CHILDS, Mark C., 2004: *Urban Composition: Developing Community Through Design*. New York: Princeton Architectural Press.
- CHOAY, Françoise, 1965: *L'Urbanisme, utopies et réalités: une anthologie*. Paris: Seuil.
- CHOAY, Françoise, 1980: *La Règle et le Modèle: sur la théorie de l'architecture et de l'urbanisme*. Paris: Seuil.

- Climate change glossary*. <http://www.epa.vic.gov.au/climate-change/glossary.asp#CCS>, dostop 7. 12. 2011.
- CONZEN, M. R. G, 1969: *Alnwick, Northumberland: A Study in Town-plan Analysis*. London: Institute of British Geographers.
- COWAN, Robert, 2005: *The Dictionary of Urbanism*. Tisbury, Wiltshire: Streetwise Press.
- CURL, James Stevens, WILSON, Susan, 1999: *The Oxford Dictionary of Architecture*. Oxford: Oxford University Press.
- DEKLEVA, Jože idr., 1991: *Dejavniki razvoja poselitve Ljubljane: poročilo o delu za leto 1991*. Ljubljana: Urbanistični inštitut Republike Slovenije.
- DEKLEVA, Jože, 2002: Ukrepi države za aktivnejšo zemljiško politiko. *Država, državljani, stanovanje: poslovanje z nepremičninami*. Zbornik referatov, Portorož 14. in 15. november 2002 (ur. Anton Kožar). Ljubljana: Gospodarska zbornica Slovenije. 62–69.
- DEKLEVA, Jože, ČERNIČ MALI, Barbara, CVETKOVIČ, Brane, 1988: *Analiza izvajanja zemljiške politike v mestu Ljubljana: zemljiška politika v družbenem sistemu SFRJ*. Ljubljana: Urbanistični inštitut Republike Slovenije.
- DEKLEVA, Jože, ČERNIČ MALI, Barbara, SENDI, Richard, 1993: *Instrumenti zemljiške politike v tržnih gospodarstvih: primerjalni pregled*. Ljubljana: Urbanistični inštitut Republike Slovenije.
- DEKLEVA, Jože, ŠTRAVS, Luka, 2011: *Urejanje prostora na občinski ravni*. Ljubljana: Uradni list Republike Slovenije.
- DERNULC, Simona idr., 2002: *Popis kmetijskih gospodarstev, Slovenija 2000*. Ljubljana: Statistični urad Republike Slovenije.
- Dictionnaire de l'urbanisme et de l'aménagement* (ur. Pierre Merlin, Françoise Choay), 2005. Paris: Presses universitaires de France.
- DIMITROVSKA ANDREWS, Kaliopa idr., 1994: *Oblikovanje mesta v pogojih tržne ekonomije: 1. faza – letno poročilo*. Ljubljana: Urbanistični inštitut Republike Slovenije.
- DIMITROVSKA ANDREWS, Kaliopa, 1989: *Morfološka analiza razvoja mest v južnem delu Jugoslavije z aplikacijo na primeru Titograda. Magistrsko delo*. Ljubljana: Univerza v Ljubljani, Fakulteta za arhitekturo, gradbeništvo in geodezijo.
- DIMITROVSKA ANDREWS, Kaliopa, 1998: *Metodološka ogrodja za usmerjanje in kontrolo kvalitetnejšega razvoja urbanega prostora v pogojih tržne ekonomije. Zaključno poročilo o rezultatih raziskovalnega projekta: oblikovanje mesta v pogojih tržne ekonomije*. Ljubljana: Urbanistični inštitut Republike Slovenije.
- DIMITROVSKA ANDREWS, Kaliopa, 1998: Obvladovanje mesta: formalni in neformalni vzvodi (re)urbanizacije. *Urbani izziv* 9/2. 3–15, 111–116.
- DIMITROVSKA ANDREWS, Kaliopa, 2011: *Orodja za usmerjanje in nadzor urbanih oblik*. Ljubljana: Urbanistični inštitut Republike Slovenije.
- DIMITROVSKA ANDREWS, Kaliopa, NIKŠIČ, Matej, 2005: Vloga urbanističnega oblikovanja pri notranjem razvoju naselij. *Urbani izziv* 16/1. 21–28, 145–147.
- Doing Cultural Geography* (ur. Pamela Shurmer-Smith), 2003. London, Thousand Oaks, New Delhi: Sage.
- Economic Glossary – the Complete Economic Terms and Definitions*. <http://glossary.econguru.com/economic-term/urban+economics>, dostop 13. 1. 2013.
- ELLIN, Nan, 2006: *Integral Urbanism*. New York, London: Routledge.
- ELY, Richard T., WICKER, George Ray, 2007: *Elementary Principles of Economics*. <http://chestof-books.com/finance/economics/Elementary-Principles-of-Economics/Rent-of-Urban-Land.html>, dostop 16. 5. 2013.

- Encyclopedia of Urban Planning* (ur. Arnold Whittick), 1974. New York: McGraw-Hill.
- Enotna klasifikacija vrst objektov (CC-SI) s pojasnili*. http://www.stat.si/doc/klasif/CC-SI_%20pojasnila.pdf, dostop 5. 6. 2013.
- Ensuring Quality of Life in Europe's Cities and Towns. EEA Report No 5/2009* (European Environment Agency), 2009. Kopenhagen: EEA.
- Environmental Sociology: European Perspectives and Interdisciplinary Challenges* (ur. Matthias Gross, Harald Heinrichs), 2010. El. knjiga. New York: Springer. <http://dx.doi.org/10.1007/978-90-481-8730-0>.
- EU Land Policy Guidelines: Guidelines for Support to Land Policy Design and Land Policy Reform Processes in Developing Countries*, 2004. https://ec.europa.eu/europeaid/sites/devco/files/methodology-eu-land-policy-guidelines-200411_en_2.pdf, dostop 8. 1. 2013.
- FABIANI, Maks, 1989: *Regulacija deželnega stolnega mesta Ljubljane*. Ljubljana: Arhitekturni muzej. Faksimilirani ponatis izdaje 1899, Dunaj.
- FAINSTEIN, Susan S., 2011: *The Just City*. Ithaca: Cornell University Press.
- FISTER, Peter idr., 1993: *Glosar arhitekturne tipologije*. Ljubljana: Ministrstvo za okolje in prostor Republike Slovenije.
- FLETCHER, Banister, 2008: *A history of architecture*. Oxford, Burlington: Elsevier/Architectural Press.
- FLORIDA, Richard, 2005: *Cities and the Creative Class*. New York, London: Routledge.
- Focus, društvo za sonaraven razvoj*. <http://focus.si/index.php?node=22>, dostop 7. 12. 2011.
- GABRIJELČIČ, Peter, FIKFAK, Alenka, 2002: *Rurizem in ruralna arhitektura: univerzitetni učbenik*. Ljubljana: Fakulteta za arhitekturo Univerze v Ljubljani.
- GALEA, Sandro, VLAHOV, David, 2005: Urban Health – Evidence, Challenges and Directions. *Annual Review of Public Health* 26. 341–365.
- GEHL, Jan, GEMZOE, Lars, 2003: *New city spaces*. Copenhagen: The Danish Architectural Press.
- Glossary of Technical Terms in Urban Morphology* (ur. Andrew N. Jones, Peter J. Larkham), 1989. Birmingham: University of Birmingham.
- GRAHAM, Stephen, 2009: Cities as Battlespace: The New Military Urbanism. *City* 13/4. 383–402.
- Green paper on territorial cohesion: turning territorial diversity into strength* (Commission of the European Communities), 2008. Brussels: EC.
- HARVEY, Jack, JOWSEY, Ernie, 2004: *Urban Land Economics*. Basingstoke, New York: Palgrave Macmillan.
- HUMMON, David M., 1992: Community Attachment: Local Sentiment and Sense of Place. *Place Attachment* (ur. Irwin Altman, Setha M. Low). New York: Plenum Press. 253–277.
- JONES, Paul, 2006: The Sociology of Architecture and the Politics of Building. *Sociology* 40/3. 549–565.
- JUVANEC, Borut, 2007: *Kozolec*. Ljubljana: Založba i2 d. o. o., Univerza v Ljubljani, Fakulteta za arhitekturo.
- KAPLAN, Stephen, 1973: Cognitive Maps, Human Needs and Thought. *Image and environment* (ur. Roger M. Downs, David Stea). Chicago: Aldine. 63–78.
- KASPER, Wolfgang, 2008: Spatial Economics. *The Concise Encyclopedia of Economics* (ur. David R. Henderson). Indianapolis: Liberty Fund. <http://www.econlib.org/library/Enc/SpatialEconomics.html>, dostop 12. 6. 2013.
- KEAT, Russell, URRY, John, 1975: *Social Theory as Science*. London: Routledge & Kegan Paul Ltd.
- KIDDER, Jeffrey L., 2005: Style and Action: A Decoding of Bike Messenger Symbols. *Journal of Contemporary Ethnography* 34/2. 344–367.

- KLADNIK, Drago idr., 2005: *Geografski terminološki slovar*. Ljubljana: Založba ZRC, ZRC SAZU.
- KLADNIK, Drago idr., 2008: *Geografija*. Tržič: Učila International (Zbirka Tematski leksikoni).
- KLEMENČIČ, Tone, 1980: *Komunalno gospodarstvo*. Ljubljana: Uradni list SR Slovenije.
- KOCH, Wilfried, 1999: *Umetnost stavbarstva. Veliko standardno delo o evropskem stavbarstvu od antike do danes*. Ljubljana: Mladinska knjiga.
- KOŠIR, Fedja, 1993: *Zamisel mesta*. Ljubljana: Slovenska matica.
- KOVAČIČ, Matija, 1996: *Socio-ekonomska in velikostna struktura kmetij v Sloveniji v obdobju 1981–1991*. Ljubljana: Biotehniška fakulteta, Oddelek za agronomijo; Inštitut za agrarno ekonomiko.
- KOŽELJ, Janez, 1985: *Tipologija mestne stanovanjske arhitekture in njena vzajemnost z morfologijo mestnega prostora*. Ljubljana: Fakulteta za arhitekturo, gradbeništvo in geodezijo.
- KRIER, Rob, 1979: *Urban Space*. London: Academy Editions.
- KRIPPENDORFF, Klaus, 2004: *Content Analysis: An Introduction to Its Methodology*. Thousand Oaks, London, New Delhi: Sage Publications.
- KUMER, Alenka idr. 2008: *Zbirka predpisov o prostorskem načrtovanju in opremljanju stavbnih zemljišč: z uvodnimi pojasnili*. Ljubljana: Nebra.
- KUNAVER, Jurij idr., 1996: *Obča geografija*. Ljubljana: DZS.
- Larousse. <http://www.larousse.fr/>, dostop 30. 5. 2013.
- LASSWELL, Harold Dwight, 1936: *Politics: Who Gets What, When, How*. New York: McGraw-Hill.
- LAVEDAN, Pierre, 1936: *Géographie des villes*. Paris: Gallimard.
- LE CORBUSIER, 1920: *Urbanisme*. Paris: G. Crès & Cie.
- LE CORBUSIER, GIRAUDOUX, Jean, 1943: *La Charte d'Athènes: avec un discours liminaire de Jean Giraudoux. Urbanisme des Congrès internationaux d'Architecture moderne*. Paris: Plon.
- LENARČIČ, Leonid, 1974: *Perceptijski aspekti mestne vizualne oblike in njih pomen v urbanističnem načrtovanju*. Ljubljana: Urbanistični inštitut Republike Slovenije.
- Lexicon silvestre. Gozdarski slovar z razlagami 1–4* (ur. Marjan Lipoglavšek), 2001–2013. Ljubljana: Zveza gozdarskih društev Slovenije, Gozdarska založba.
- LYNCH, Kevin, 1964: *The Image of the City*. Cambridge: Institute of Technology.
- MALAČIČ, Janez, 2006: *Demografija: teorija, analiza, metode in modeli*. Ljubljana: Univerza v Ljubljani, Ekonomska fakulteta.
- MANZO C., Lynne, 2003: Beyond House and Haven: Toward a Revisioning of Emotional Relationships with Places. *Journal of Environmental Psychology* 23. 47–61.
- MAYER, Margit, 2011: The Ambiguity of Participating the Social City. *Journalment* 1. <http://dl.dropboxusercontent.com/u/11464360/ment%20ISSUE%2001/MENT01-web-mayer.pdf>, dostop 21. 2. 2013.
- MIHELIC, Breda, 1996: *Mestno tkivo in arhitektura. Vpliv starih parcelnih sistemov na oblikovanje urbane forme in stavbne tipologije: primer mesta Ljubljane. Doktorska disertacija*. Ljubljana: Univerza v Ljubljani, Filozofska fakulteta, Oddelek za umetnostno zgodovino.
- MIHEVC, Pavel, 1982: *Glosar za področje urejanja prostora: 1. faza*. Ljubljana: Urbanistični inštitut Republike Slovenije.
- MIHEVC, Pavel, 1996: *Prostorsko planiranje na ravni občine: priročnik za župane in ključni pojmi z obrazložitvijo. Zaključno poročilo*. Ljubljana: Urbanistični inštitut Republike Slovenije.
- MLADENOVIC, Luka, 2011: *Kriteriji za trajnostno načrtovanje in gradnjo območij z visoko gostoto poselitve. Doktorska disertacija*. Ljubljana: Univerza v Ljubljani, Fakulteta za arhitekturo.
- MONTGOMERY, John, 2006: *Community Strengthening through Urban Sociability*. Brisbane: Urban Cultures Ltd.

- MORRIS, Anthony Edwin James, 1979: *History of Urban Form: before the Industrial Revolutions*. London: George Godwin Ltd.
- MUŠIČ, Vladimir Braco, 1980: *Urbanizem – bajke in resničnost. Zapisi na robu dvajsetletnega razvoja našega prostorskega načrtovanja*. Ljubljana: Cankarjeva založba.
- Neoliberal Urbanism and its Contestations: Crossing Theoretical Boundaries* (ur. Jenny Künkel, Margit Mayer), 2011. London: Palgrave Macmillan.
- NEUMAN, William Lawrence, 2011: *Social Research Methods: Qualitative and Quantitative Approaches*. Boston: Pearson.
- NEWMAN, Peter W. G., 1999: Sustainability and Cities: Extending the Metabolism Model. *Landscape Urban Planning* 33. 219–226.
- OECD Glossary of Statistical Terms*, 2008. Paris: OECD.
- OGORELEC, Breda, 1991: *Urbanistični predpisi: prispevki k študiju normativnega urbanizma*. Ljubljana: Urbanistični inštitut Republike Slovenije.
- Okoljski pojavi in pojmi. Okoljsko izrazje v slovenskem in tujih jezikih z vsebinskimi pojasnili* (ur. Avguštin Lah idr.), 2002. Ljubljana: Svet za varstvo okolja Republike Slovenije.
- OLIVEIRA, Vitor, PAULO, Pinho, 2010: Evaluation in Urban Planning: Advances and Prospects. *Journal of Planning Literature* 24/4. 343–361.
- OPN Ljubljana izvedbeni del*. Uradni list Republike Slovenije 78/2010. Ljubljana: Uradni list Republike Slovenije.
- OPN Ljubljana strateški del*. Uradni list Republike Slovenije 78/2010. Ljubljana: Uradni list Republike Slovenije.
- PALIK, Nataša, 2005: *Komunalna dejavnost kot gospodarska javna služba. Diplomsko delo*. Ljubljana: Univerza v Ljubljani, Fakulteta za družbene vede. <http://dk.fdv.uni-lj.si/dela/Palik-Natasa.pdf>.
- Participatory Community Research: Theories and Methods in Action* (ur. Leonard A. Jason idr.), 2004. Washington: American Psychological Association.
- PEVSNER, Nikolaus, 1979: *A History of Building Types*. London: Thames and Hudson.
- PIERRE, Jon, 1999: Models of Urban Governance: The Institutional Dimension of Urban Politics. *Urban Affairs Review* 34/3. 372–396.
- PIRKOVIČ, Jelka, 1982: Morfološka analiza mestnega prostora kot del strokovnih postopkov pri načrtovanju preнове. *Varstvo spomenikov* 24. 55–70.
- PLAS, Jeanne M., LEWIS, Susan E., 1996: Environmental Factors and Sense of Community in a Planned Town. *American Journal of Community Psychology* 24. 109–143.
- POGAČNIK, Andrej, 1987: *Prispevek k teoriji mestnega in krajinskega motiva*. Ljubljana: Fakulteta za arhitekturo, gradbeništvo in geodezijo.
- POGAČNIK, Andrej, 1999: *Urbanistično planiranje: univerzitetni učbenik*. Ljubljana: Fakulteta za gradbeništvo in geodezijo.
- POGAČNIK, Andrej, 2000: *Urejanje prostora za tretje tisočletje*. Ljubljana: Študentska založba.
- POPPER, Karl Raimund, 1979: *Objective Knowledge: an Evolutionary Approach*. Oxford: Oxford University Press.
- PRELOVŠEK, Andrej, 1988: *Minimalna urbanistična regulacija. Magistrska naloga*. Ljubljana: Univerza v Ljubljani, Fakulteta za gradbeništvo in geodezijo.
- Priročni slovarček strokovne terminologije prometa in logistike v slovenščini in angleščini* (Prometna šola Maribor). <http://www2.arnes.si/~dkacin/>, dostop 6. 6. 2013.
- PROSEN, Anton, HUDOKLIN, Jelka, PERKO, Drago, 2005: *Terminološki slovar urejanja prostora. Zaključno poročilo za projekt v okviru CRP "Konkurenčnost Slovenije 2001-2006": osnutek*

- terminološkega slovarja z naborom pojmov po strokovnih področjih in od A do Ž*. Ljubljana: Fakulteta za gradbeništvo in geodezijo, Znanstvenoraziskovalni center Slovenske akademije znanosti in umetnosti; Novo mesto: ACER Prostorsko načrtovanje, projektiranje in varstvo okolja.
- RAVBAR, Marjan, 2005: »Urban sprawl«: popačena slika (sub)urbanizacije v Sloveniji? *Geografski vestnik* 77/1. 27–36. <http://www.dlib.si/details/URN:NBN:SI:DOC-OTVGKF1A/>
- RAVETZ, Alison, 1980: *Remaking Cities*. London: Croom Helm.
- REBERNIK, Dejan, 2008: *Urbana geografija. Geografske značilnosti mest in urbanizacije v svetu*. Ljubljana: Znanstvenoraziskovalni inštitut Filozofske fakultete.
- REBERNIK, Dejan, 2011: *Geografija naselij*. Ljubljana: Znanstvena založba Filozofske fakultete.
- REŽEK, Jurij, 2003: Geodezija in zemljiška politika – analiza, cilji in instrumenti zemljiške politike po IHFP. *Geodetski vestnik* 47/3. 272–283. <http://www.dlib.si/details/URN:NBN:SI:doc-TMEMCRBR>
- ROSI, Bojan, 2009: *Prometni sistemi* (elektronski vir). Celje: Fakulteta za logistiko. http://164.8.132.54/Prometni_sistemi/prvo.html, dostop 6. 6. 2013.
- ROSSI, Aldo, 1982: *The Architecture of the City*. New York: The Institute for Architecture and Urban Studies; London: The MIT Press.
- ROZIN-ŠAREC, Lučka, 1976: *Posledice in učinki visoke in nizke gradnje na stanovanjsko okolje*. Ljubljana: Urbanistični inštitut SRS.
- SCOTT, John, MARSHALL, Gordon, 2009: *A Dictionary of Sociology*. Oxford: Oxford University Press.
- SENDI, Richard idr., 2007: *Priročnik za gradnjo družinske hiše v lastni režiji*. Ljubljana: Tehniška založba Slovenije.
- SENEGAČNIK, Jurij, DROBNJAK, Borut, 2005: *Obča geografija*. Ljubljana: DZS.
- SIMMEL, Georg, 1971: *On Individuality and Social Forms: Selected Writings*. Chicago, London: University of Chicago Press.
- SIMMIE, James M., 1974: *Citizens in Conflict: The Sociology of Town Planning*. London, Hutchinson Educational.
- SLAČEK, Mojmir, 2004: *Spremembe in dopolnitve prostorskih ureditvenih pogojev za plansko ceto B1 Bežigrad - zahod za del območja urejanja BS 1/5-1: sprejeti prostorski izvedbeni akti*. Ljubljana: Mestni svet mestne občine Ljubljana.
- Slovar cestnih izrazov* (Dars). http://www.dars.si/Dokumenti/Medijsko_sredisce/Slovar_cestnih_izrazov_383.aspx, dostop 6. 6. 2013.
- Slovar slovenskega knjižnega jezika*, 2005. Ljubljana: DZS.
- Slovar transporta: slovensko angleški slovar*. http://www.slovarji.info/dictionaries/en_sl_dictionary_of_transport.pdf, dostop 6. 6. 2013.
- Slovenski standard. SIST ISO 9836:2000: Standardi za lastnosti stavb. Definicija in računanje indikatorjev površine in prostornine*, 2000. Ljubljana: Urad Republike Slovenije za standardizacijo in meroslovje pri Ministrstvu za znanost in tehnologijo.
- Slovenski veliki leksikon* (ur. Marta Kocjan-Barle idr.), 2003. Ljubljana: Mladinska knjiga Založba.
- SMITH, Ronald W., BUGNI, Valerie, 2006: Symbolic Interaction Theory and Architecture. *Symbolic Interaction* 29/2. 123–155.
- Sociological Studies of Housing: A Dictionary of Sociology* (ur. Gordon Marshall), 1998. Oxford, New York: Oxford University Press.
- SOUVAN, Tomaž idr., 1991: *Razmišljanja o Ljubljani: ob anketi o razvoju Ljubljane*. Ljubljana: Izvršni svet Mesta Ljubljana.

- STANIČ, Ivan, 2001: *Glosar prostorskega planiranja ter urbanističnega, krajinskega in arhitekturnega načrtovanja – izhodišča: zaključno poročilo*. Ljubljana: Urbanistični inštitut Republike Slovenije.
- STERLEKAR, Nevenka, 1983: *Glosar za področja urejanja prostora in varstva okolja. II. faza: delovno gradivo, razlage pojmov – terminov*. Ljubljana: Urbanistični inštitut SR Slovenije.
- STOJIČ, Zoran idr., 2003: *Študija za celovito presojo vplivov na okolje za strategijo prostorskega razvoja Slovenije*. Ljubljana: EkoNova, Ministrstvo za okolje in prostor, Urad za prostorsko planiranje.
- Strategija varstva starejših do leta 2010: solidarnost, sožitje in kakovostno staranje prebivalstva*, 2007. Ljubljana: Ministrstvo za delo, družino in socialne zadeve.
- ŠUBIČ KOVAČ, Maruška, 2001: Cilji in instrumenti zemljiške politike ter rast in razvoj mest. *Urbani izziv* 12/1. 46–51, 137–141. <http://www.dlib.si/details/URN:NBN:SI:doc-A5HSZNK8>.
- Territorial Cohesion: Unleashing the Territorial Potential. Background Document to the Conference on Cohesion Policy and Territorial Development: Make Use of the Territorial Potential*, 2009. Brussels: European Commission.
- The Dictionary of Human Geography* (ur. Derek Gregory), 2009. Oxford: Wiley-Blackwell.
- The Oxford Encyclopedic English Dictionary* (ur. Joyce M. Hawkins, Robert Allen), 1994. Oxford: Clarendon Press.
- The SAGE Handbook of Qualitative Research* (ur. Norman K. Denzin, Yvonna S. Lincoln), 2005. London: Sage.
- The Social Science Encyclopedia* (ur. Adam Kuper, Jessica Kuper), 2004. London, New York: Routledge.
- Thematic Strategy on the Urban Environment*, 2006. Brussels: European Commission.
- Theorizing the City: the New Urban Anthropology Reader* (ur. Setha M. Low), 2005. New Brunswick, New Jersey, London: Rutgers University Press.
- TIBBALDS, Francis, 1992: *Making People-Friendly towns: Improving the Public Environment in Towns and Cities*. Harlow: Longman.
- Towards an Urban Renaissance* (final report of the Urban Task Force), 2002. London: Spon.
- Trajnostno prometno načrtovanje. Priročnik Pilot*. http://www.mzip.gov.si/fileadmin/mzip.gov.si/pageuploads/publikacije/trajnostno_mestno_prometno_nactovanje.pdf, dostop 6. 6. 2013.
- Transformation of Cities in Central and Eastern Europe: Towards Globalization* (ur. F. E. Ian Hamilton, Kaliopa Dimitrovska Andrews, Nataša Pichler-Milanović), 2005. Tokio: United Nations University Press.
- UN ESCAP Human Settlements. *Urban Land Policies for the Uninitiated (1997): Population, Rural and Urban Development Division (PRUDD)*. http://www.unescap.org/huset/land_policies/, dostop 12. 3. 2013.
- Upravljanje prenove degradiranih območij: od izobraževanja do prakse* (ur. Barbara Mušič, Boštjan Cotič), 2012. Ljubljana: Urbanistični inštitut Republike Slovenije.
- Urban Design Compendium 1–2* (English Partnerships, Housing Corporation), 2007. London: Llewelyn-Davies.
- Urban Sustainability through Environmental Design: Approaches to Time-People-Place Responsive Urban Spaces* (ur. Sergio Porta idr.), 2007. New York: Routledge; London: Taylor & Francis. <http://www.loc.gov/catdir/toc/ecip0717/2007019107.html>.
- Urejanje prostora, graditev objektov: z uvodnimi pojasnili* (Zbirka predpisov), 2003. Ljubljana: Uradni list Republike Slovenije.
- URRY, John, 2007: *Mobilities*. Cambridge, Malden: Polity.
- VAUS, David De, 1993: *Surveys in Social Research*. London: UCL Press.

Veliki slovar tujk, 2006. Ljubljana: Cankarjeva založba.

VENTURI, Robert, SCOTT BROWN, Denis, IZENOUR, Steven, 1977: *Learning from Las Vegas*. Cambridge, London: The MIT Press.

VERTOT, Nelka, 2010: *Starejše prebivalstvo v Sloveniji*. Ljubljana: Statistični urad Republike Slovenije. <http://www.stat.si/doc/StarejsePrebivalstvo.pdf>.

VRESK, Milan, 2002: *Grad i urbanizacija. Osnovne urbane geografije*. Zagreb: Školska knjiga.

WAUGH, David, 1995: *Geography: An Integrated Approach*. Walton-on-Thames, South Melbourne: Thomas Nelson.

WEISS, Carol H., 1975: *Evaluation Research: Methods for Assessing Program Effectiveness*. Englewood Cliffs, New Jersey: Prentice Hall.

What are Creative Industries and Creative Economy, 2012. London: British Council. http://creativecities.britishcouncil.org/creative-industries/what_are_creative_industries_and_creative_economy.

WOOD, Phil, LANDRY, Charles, 2008: *The Intercultural City: Planning for Diversity Advantage*. London, Sterling: Earthscan.

ZLOBEC, Mojca, ŠEGAN, Vojin, 2004: *Glosar za statistiko transporta*. Ljubljana: Statistični urad RS.

ŽELEZNIKAR, Iva, 1971: *Urbanistični terminološki slovar: prva obdelava*. Ljubljana: Urbanistični inštitut SR Slovenije.

ŽELEZNIKAR, Iva, 1975: *Urbanistični terminološki slovar: poskus interdisciplinarne obdelave*. Ljubljana: Urbanistični inštitut SR Slovenije.

Urbanistični terminološki slovar



Slovar vsebuje 2150 terminov s področja urbanizma in z njim povezanih strokovnih disciplin (arhitektura, krajinska arhitektura, urbanistična zgodovina in teorija, komunalna, geodezija, demografija, kmetijstvo in gozdarstvo, kulturna in naravna dediščina, zakonodaja, geografija, sociologija, antropologija, informatika, urbana ekonomija, varstvo okolja, stanovanja, promet). Poleg definicij vsebuje tudi 1932 angleških ustreznikov. Opremljen je z risbami in s fotografijami ter dopolnjen z obsežnim seznamom uporabljene strokovne literature in pregledom zakonodaje s področja urbanizma. Namenjen je urbanistom, arhitektom, drugim strokovnjakom s področja prostorskega načrtovanja, občinskim in upravnim službam, odgovornim za prostorsko problematiko, študentom in širši javnosti.



urbanizem -zma m

1. znanost, umetnost in tehnika urejanja naselij
ang.: *urbanism, urban planning*
2. interdisciplinarna dejavnost, ki se ukvarja z načrtovanjem in urejanjem naselij, zlasti njihove fizične oblike, organizacije, rabe prostora, funkcij, kar zagotavlja socialno, gospodarsko stabilnost in napredek
ang.: *urbanism, urban planning*



34 €

9 789616 390453

