

SKICE IN NAČRTI



https://doi.org/10.3986/9789610506911_04

TLORISI

XXV - Tloris prvega nadstropja, 1935, zapuščina Edvarda Ravnikarja

XXVI - Tloris prvega nadstropja s svinčnikom vrisanimi stebri in drugimi spremembami, 1930,
Narodna in univerzitetna knjižnica, Ljubljana

XXVII - Tloris prvega nadstropja, 1:100, 1935, Muzej in galerije mesta Ljubljane, Plečnikova zbirka, Ljubljana

FASADA

XXVIII - Del vhodne fasade s čitalniškim oknom na Vegovo ulico, 1:100, 1936,
Muzej in galerije mesta Ljubljane, Plečnikova zbirka, Ljubljana

XXIX - Načrt glavnega vhoda in kletne okenske mreže na Gosposko ulico, 1:20, 4. 1940,
Arhiv Republike Slovenije, Ljubljana

XXX - Študije vhodnega dela in veže, zapuščina Edvarda Ravnikarja

XXXI - Skica vhodnih vrat in veže, zapuščina Edvarda Ravnikarja

XXXII - Skica grba nad glavnim vhodom, Muzej in galerije mesta Ljubljane, Plečnikova zbirka, Ljubljana

XXXIII - Skica grba nad glavnim vhodom, Muzej in galerije mesta Ljubljane, Plečnikova zbirka, Ljubljana

XXXIV - Prva varianta glavnega vhoda z balkonom in okras stranskega vhoda na Gosposko ulico, detajl, 1:20, 6. 1938,
Arhiv Republike Slovenije, Ljubljana

XXXV - Prva varianta glavnega vhoda z balkonom in okras stranskega vhoda na Gosposko ulico, 1:20, 6. 1938,
Arhiv Republike Slovenije, Ljubljana

XXXVI - Skica okrasne mreže kletnega okna na Gosposki ulici, 1940, Muzej in galerije mesta Ljubljane,
Plečnikova zbirka, Ljubljana

XXXVII - Skica okrasne mreže okna na Gosposki ulici, 1940, Muzej in galerije mesta Ljubljane,
Plečnikova zbirka, Ljubljana

XXXVIII - Skica okrasne mreže ob glavnem vhodu, 8. 1940, Muzej in galerije mesta Ljubljane,
Plečnikova zbirka, Ljubljana

XXXIX - Načrt dela fasade na Gosposko ulico 1936, Muzej in galerije mesta Ljubljane,
Plečnikova zbirka, Ljubljana

XL - Načrt balkonske balustrade pred čitalniškim oknom, 1:20, 5. 1940, Arhiv Republike Slovenije, Ljubljana

XLI - Steber pred čitalniškim oknom, obračunski list, 1:20, 5. 1941, Arhiv Republike Slovenije, Ljubljana

XLII - Plečnikova risba kentavra s kvadratno mrežo za prenos na načrt, zapuščina Edvarda Ravnikarja

XLIII - Plečnikova skica čitalniškega okna s stebri in kipi, zapuščina Edvarda Ravnikarja

XLIV - Plečnikova skica dela fasade s čitalniškim oknom na Vegovo ulico, zapuščina Edvarda Ravnikarja

XLV - Načrt čitalniškega okna s stebrom in vazo, 1:20, 30. 10. 1937, Arhiv Republike Slovenije, Ljubljana

XLVI - Plečnikova skica čitalniškega okna z dvema stebroma in kipi, zapuščina Edvarda Ravnikarja

XLVII - Ravnikarjeva risba čitalniškega okna s stebroma, na katero je Plečnik narisal dva kipa, zapuščina Edvarda Ravnikarja

XLVIII - Plečnikova risba stebra pred čitalniškim oknom, zapuščina Edvarda Ravnikarja

XLIX - Risba čitalniškega okna, zapuščina Edvarda Ravnikarja

L - Načrt stranskega vhoda z Dolinarjevim kipom Mojzesa, 1:20, 15. 4. 1939, Arhiv Republike Slovenije, Ljubljana

LI - Skica stranskega vhoda, zapuščina Edvarda Ravnikarja

LII - Načrt dela fasadnega venca ob Gosposki ulici, 1:10, Arhiv Republike Slovenije, Ljubljana

LIII - Načrt oken, ozalidna kopija, 1:20, zapuščina Edvarda Ravnikarja

STOPNIŠČE in PERISTIL

LIV - Načrt glavnega vhoda z vežo, 1:20, 20. 1. 1938, Arhiv Republike Slovenije, Ljubljana

LV - Načrt peristila, 1:20, 20. 9. 1937, Arhiv Republike Slovenije, Ljubljana

LVI - Načrt prostora pod peristilom, 1:20, 8. 10. 1937, Arhiv Republike Slovenije, Ljubljana

LVII - Načrt detajlov peristila s kipom Sapientie, 1:20, 12. 2. 1938, Arhiv Republike Slovenije, Ljubljana

LVIII - Načrt vhoda v razstavno dvorano, 1:20, 25. 7. 1940, Arhiv Republike Slovenije, Ljubljana

LIX - Načrt stopnišča s preristilom, 1:20, 20. 2. 1938, Arhiv Republike Slovenije, Ljubljana

LX - Del načrta stopnišča, na katerega je Plečnik narisal okrasje, zapuščina Edvarda Ravnikarja

LXI - Plečnikova skica peristila s kipi, zapuščina Edvarda Ravnikarja

LXII - Plečnikova skica kiparskega okrasja peristila, zapuščina Edvarda Ravnikarja

LXIII - Plečnikova skica stopnišča in kiparskega okrasja peristila, zapuščina Edvarda Ravnikarja

LXIV - Plečnikova skica detajlov peristila, zapuščina Edvarda Ravnikarja

LXV - Plečnikova skica tlaka peristila in stebra, zapuščina Edvarda Ravnikarja

LXVI - Plečnikova skica stopnišča, zapuščina Edvarda Ravnikarja

LXVII - Plečnikova skica tlorisa z detajli vhodnega dela, zapuščina Edvarda Ravnikarja

LXVIII - Plečnikova skica stopnišča s peristilom, zapuščina Edvarda Ravnikarja

LXIX - Plečnikova skica stopnišča in dvoriščnih fasad, zapuščina Edvarda Ravnikarja

LXX - Plečnikova skica peristila s čitalnico, zapuščina Edvarda Ravnikarja

LXXI - Plečnikova skica s kovino obloženega stropa peristila, zapuščina Edvarda Ravnikarja

LXXII - Tloris peristila, zapuščina Edvarda Ravnikarja

LXXIII - Načrt okna peristila, 1:20, 8. 9. 1937, zapuščina Edvarda Ravnikarja

LXXIV - Skica lestenca pred razstavno dvorano, 1941, Muzej in galerije mesta Ljubljane, Plečnikova zbirka, Ljubljana.
Zamisel lestenca v obliki velikonočne butare je Plečnik pozneje uresničil v Freyerjevem stanovanju v Ljubljani.

LXXV - Skica lestenca pred razstavno dvorano, 1941, Muzej in galerije mesta Ljubljane, Plečnikova zbirka, Ljubljana

LXXVI - Načrt lestenca pred razstavno dvorano, 1:10, 1941, Arhiv Republike Slovenije, Ljubljana

LXXVII - Načrt neizvedenega tlaka pred razstavno dvorano, risal Vinko Glanz, 1:20, 23. 1. 1941,
Arhiv Republike Slovenije, Ljubljana

ČITALNICA

LXXVIII - Načrt čitalniškega stropa, 1:20, Arhiv Republike Slovenije, Ljubljana

LXXIX - Načrt čitalnice s stropom, pohištvo in mostovžem, detajl, 1:20, 3. 12. 1937,
Arhiv Republike Slovenije, Ljubljana

LXXX - Načrt čitalnice s stropom, pohištvo in mostovžem, 1:20, 3. 12. 1937, Arhiv Republike Slovenije, Ljubljana

LXXXI - Načrt čitalniškega stropa - druga izvedba, Muzej in galerije mesta Ljubljane, Plečnikova zbirka, Ljubljana

LXXXII - Risba čitalniškega lestenca, 1:10, 4. 1946, Arhiv Republike Slovenije, Ljubljana

LXXXIII - Prvi osnutek čitalniškega lestenca z namizno lučjo, 1:20, Arhiv Republike Slovenije, Ljubljana

LXXXIV - Veliki čitalniški lesteneč, ozalidna kopija, 1:20, 4. 1946, Arhiv Republike Slovenije, Ljubljana

LXXXV - Veliki čitalniški lesteneč, 1:20, 4. 1946, Arhiv Republike Slovenije, Ljubljana

LXXXVI - Detajl prvega osnutka čitalniškega lestenca, Arhiv Republike Slovenije, Ljubljana

LXXXVII - Načrt neizvedenih čitalniških stolov in miz, Muzej in galerije mesta Ljubljane, Plečnikova zbirka, Ljubljana

LXXXVIII - Načrt omar in polic v čitalnici, 1:10, 8. 1940, Muzej in galerije mesta Ljubljane, Plečnikova zbirka, Ljubljana

LXXXIX - Načrt stopnic na mostovž čitalnice, 1940, Muzej in galerije mesta Ljubljane, Plečnikova zbirka, Ljubljana

STRANSKO STOPNIŠČE

XC - Prerez stranskega stopnišča proti Vegovi ulici, zapuščina Edvarda Ravnikarja

XCI - načrt detajlov stranskega stopnišča, fasade in veže, Muzej in galerije mesta Ljubljane, Plečnikova zbirka,
Ljubljana

XCII - Plečnikova skica stranskega stopnišča, zapuščina Edvarda Ravnikarja

XCIII - Načrt ograje stranskega stopnišča, 4. 4. 1940, Muzej in galerije mesta Ljubljane, Plečnikova zbirka, Ljubljana

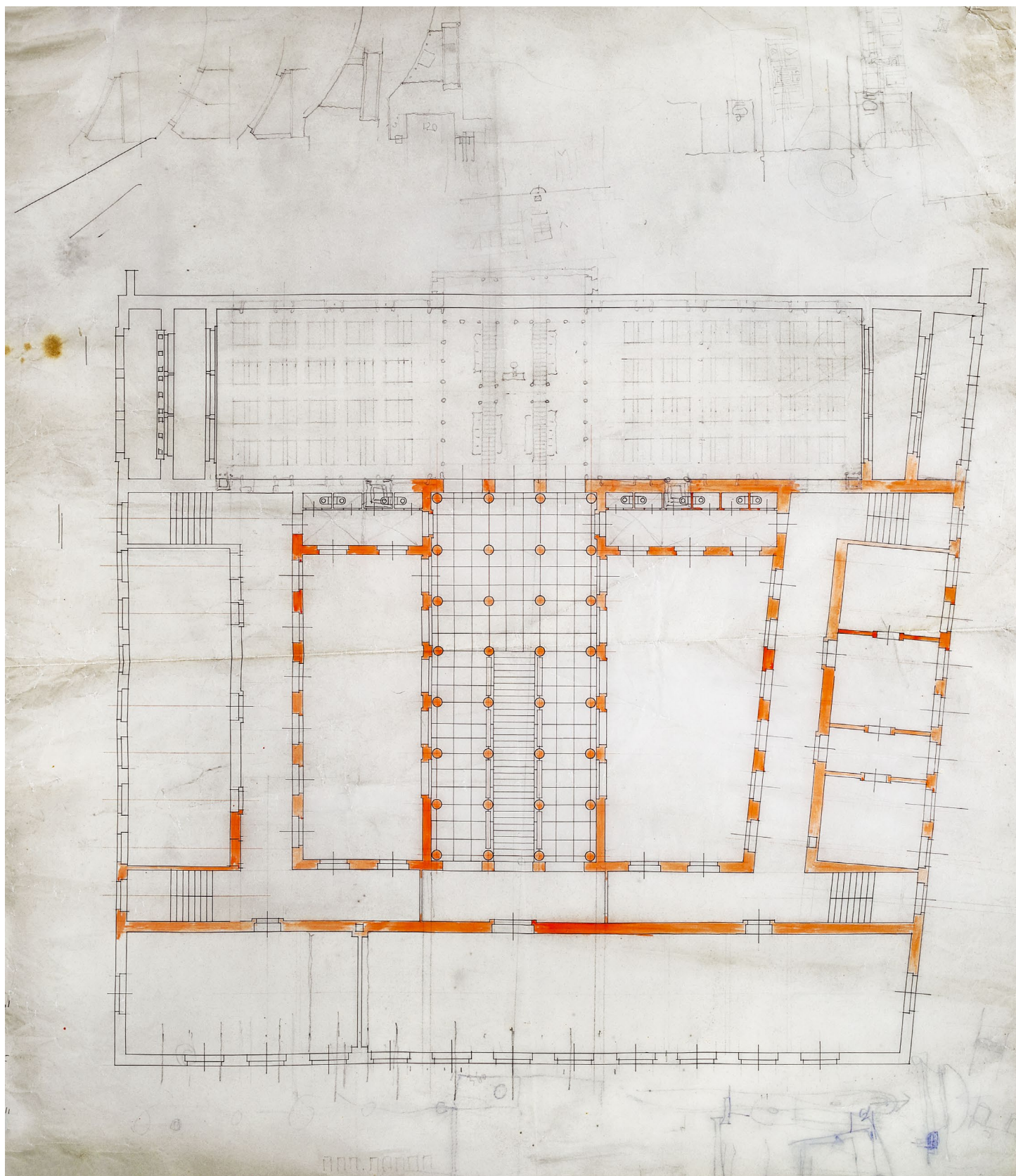

XXV - Tloris prvega nadstropja, 1935

UNIVERZITETNA KNJIŽNICA V LJUBLJANI

I. NADSTROPJE

1 : 100

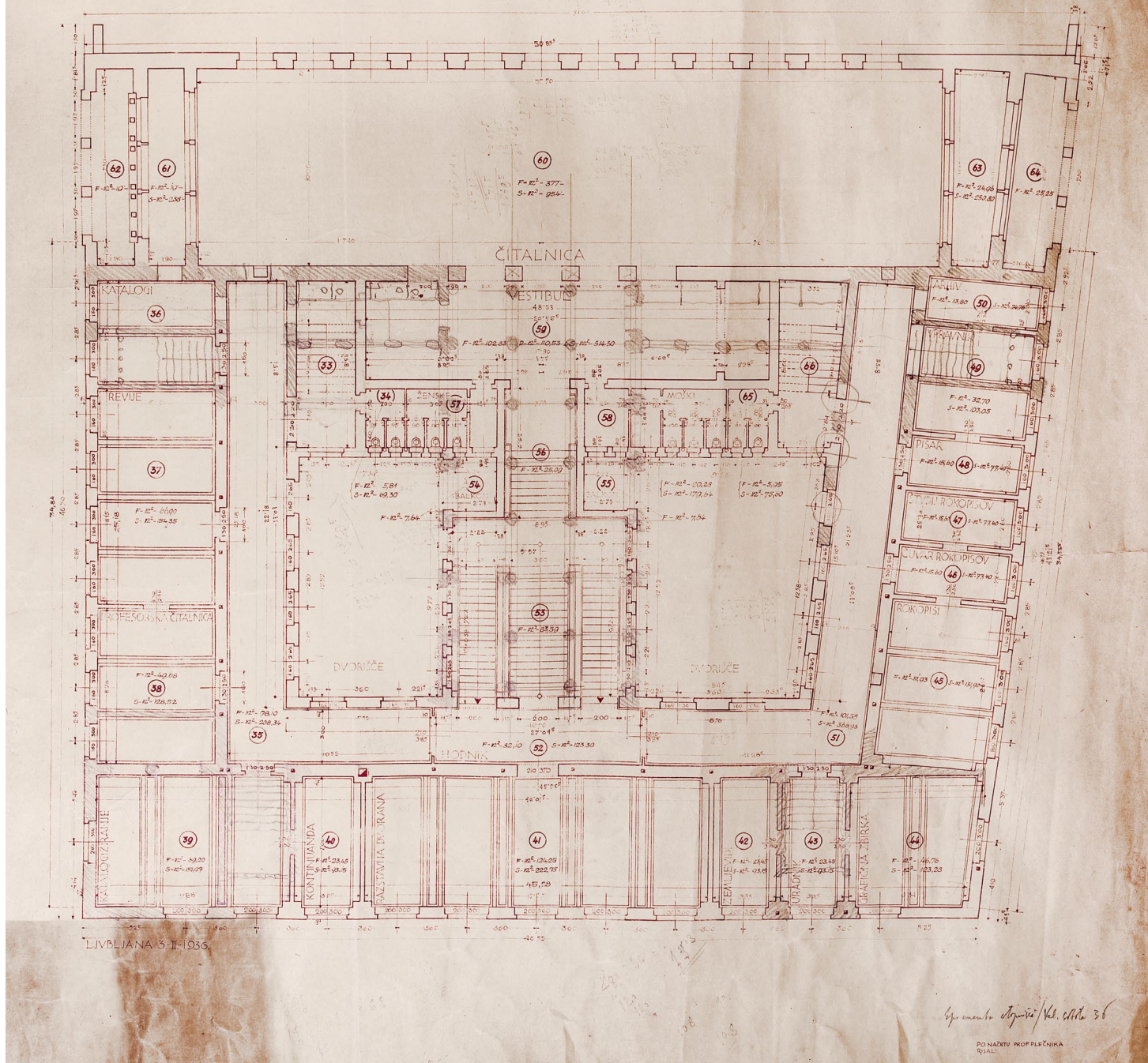

© Narodna in univerzitetna knjižnica, Ljubljana

XXVI - Tloris prvega nadstropja s svinčnikom vrisanimi stebri in drugimi spremembami, 1930

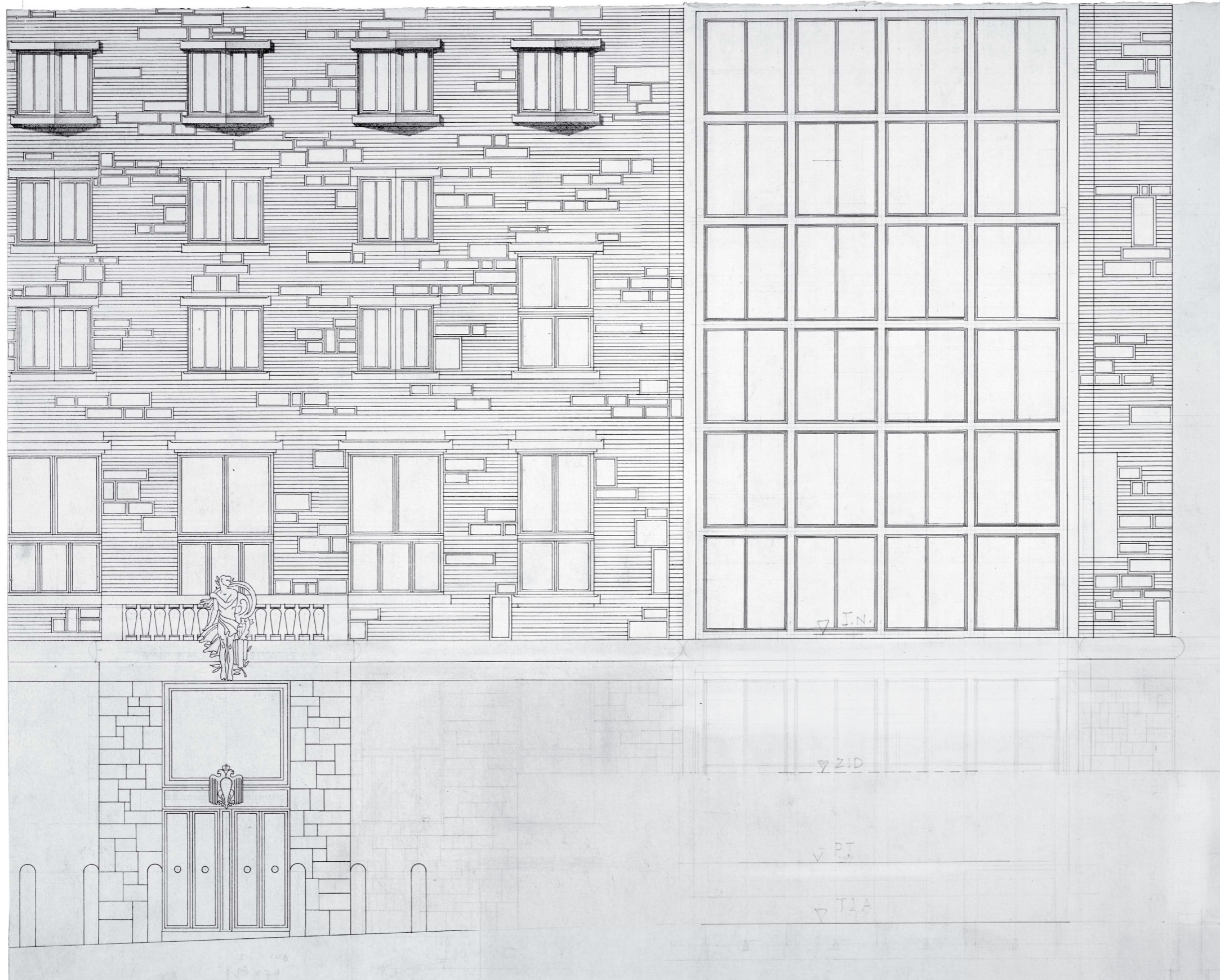

© Muzej in galerije mesta Ljubljane, Plečnikova zbirka, Ljubljana

XXVIII - Del vhodne fasade s čitalniškim oknom na Vegovo ulico, 1:100, 1936

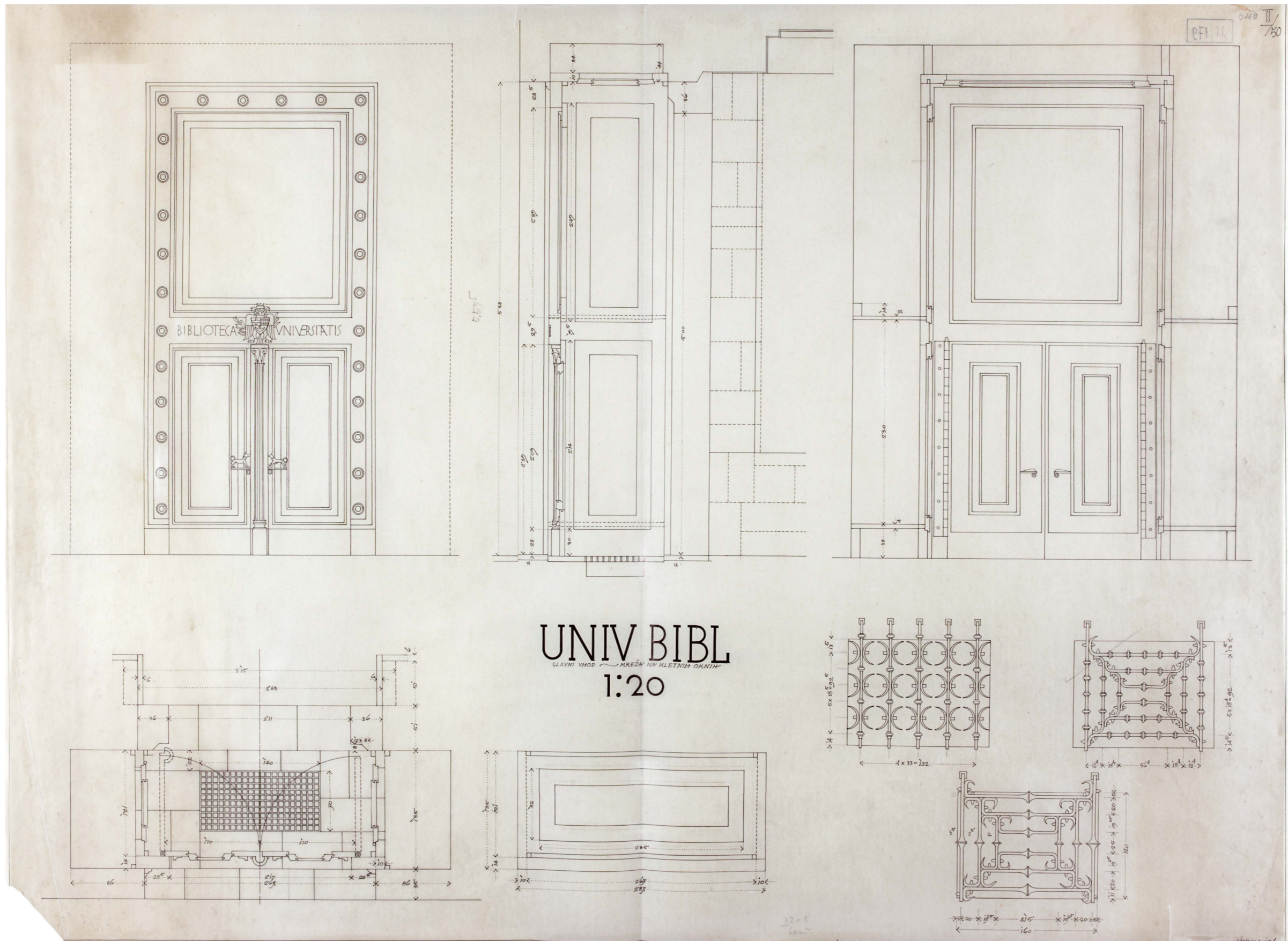

XXIX - Načrt glavnega vhoda in kletne okenske mreže na Gosposko ulico, 1:20, 4. 1940

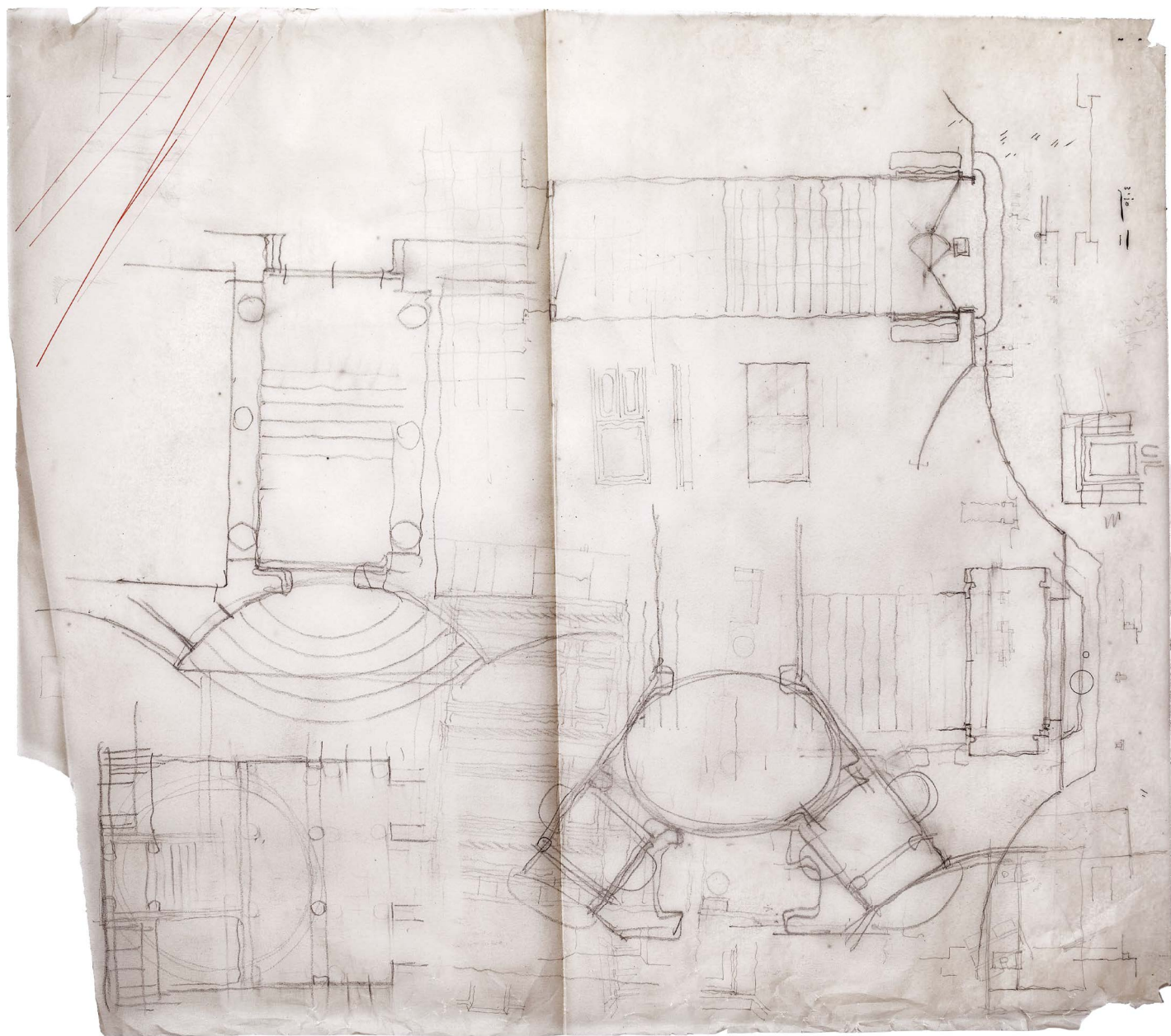

© zapuščina Edvarda Ravnikarja

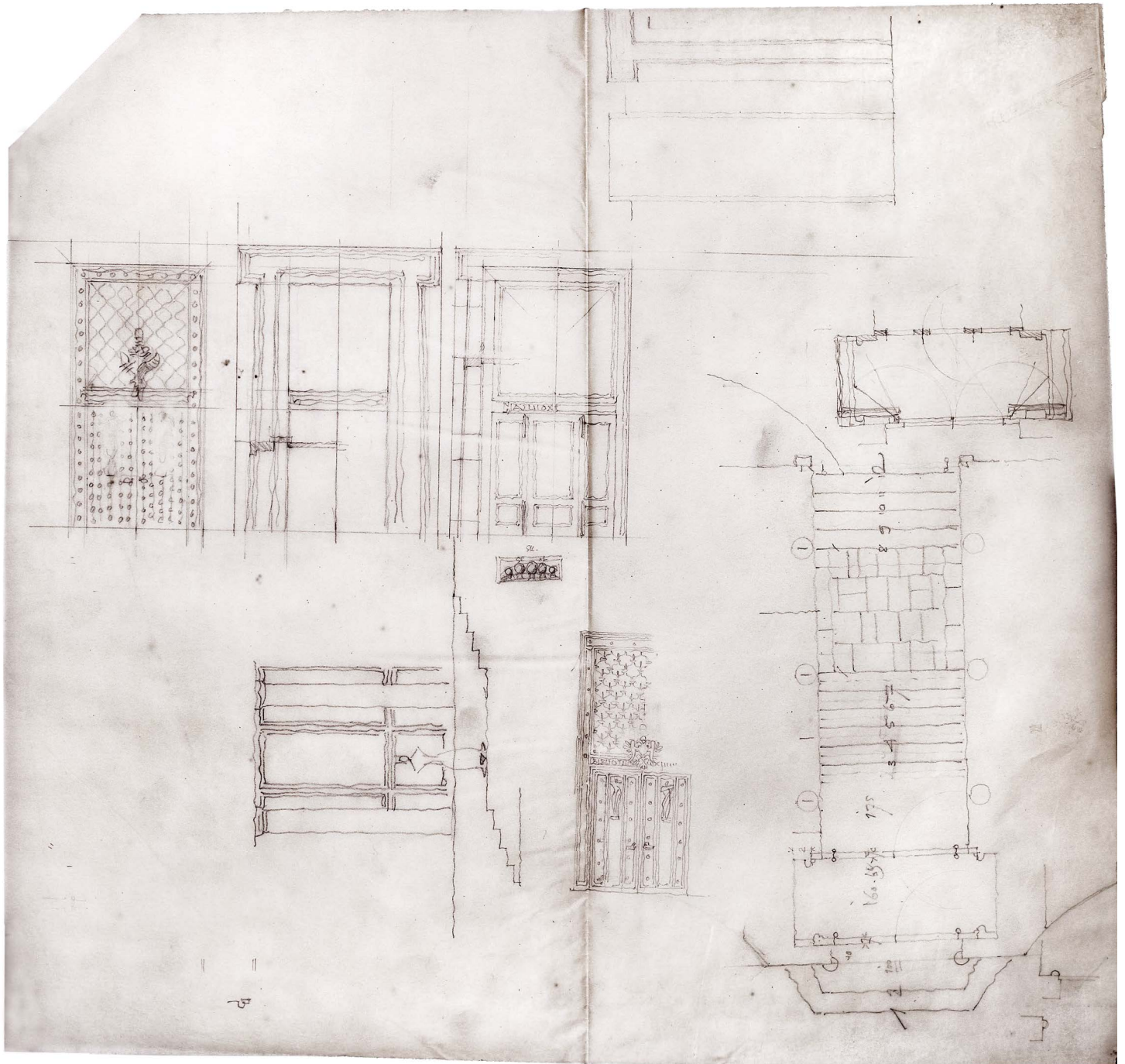



© Muzej in galerije mesta Ljubljane, Plečnikova zbirka, Ljubljana

XXXII - Skica grba nad glavnim vhodom

P2 6417

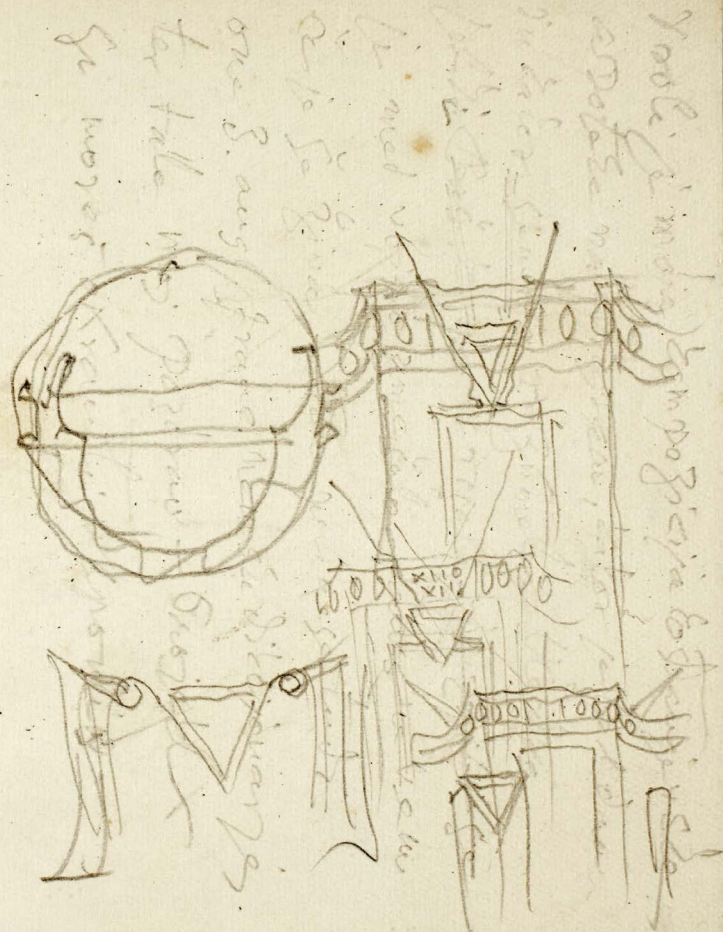
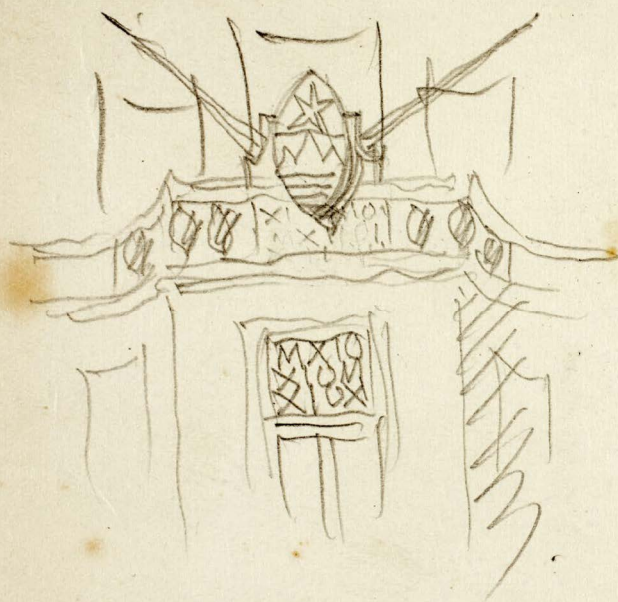

XXXIII - Skica grba nad glavnim vhodom

1. Ograja balkona nad glavnimi vrati:
Velika vaza: iz bronu ali litega železa
Ograjne vaze: umetni kamen 4/3 kanelirane
Priključek: kamen + umetni kamen
Plošča napisa: bron

2. Polnilo oken:
Prečke: pravi kamen
Stebriči: umetni kamen

3. Ograja predvratja:
Železo z bronastimi tečaji
Mumije dveh učenjakov iz bronu

1:20

© Arhiv Republike Slovenije, Ljubljana

181/11 II/34

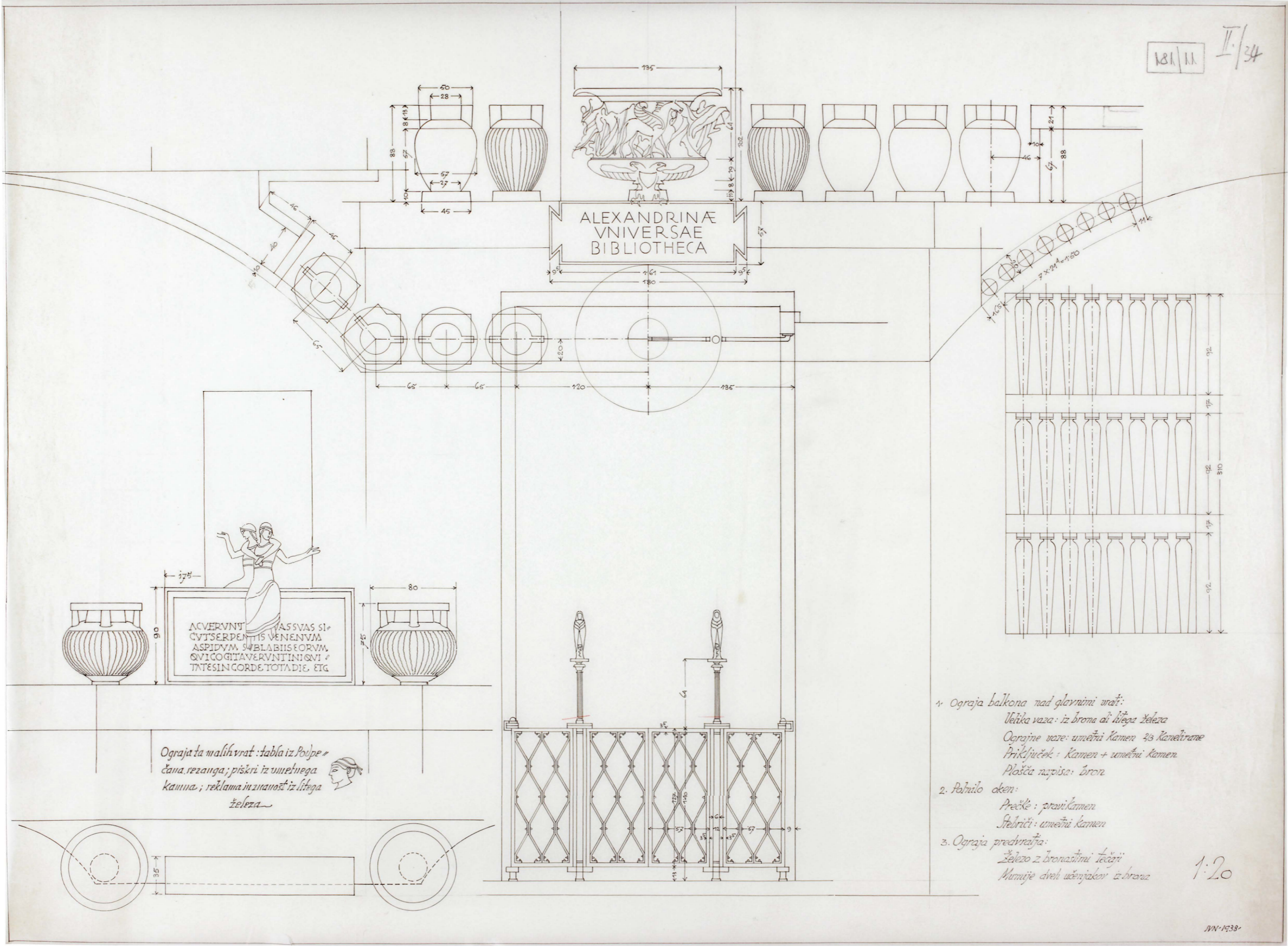

Ograja ta malih vrat: tabla iz Poljpe člana rezanga; pisani iz umetnega kamna; reklama in znakovit iz litega železa

1. Ograja balkona nad glavnimi vrat:
 - Velika vaza: iz bronu ali litega železa
 - Ograjne vaze: umetni kamen 23 Kanadirske
 - Priključek: kamen + umetni kamen
 - Plošča napisov: bron
2. Pohiilo oken:
 - Prečke: pravilni kamen
 - Stebriči: umetni kamen
3. Ograja predvratja:
 - Železo z bronastimi težgi
 - Mumije dveh učenjakov iz bronu

1:20

1938

© Arhiv Republike Slovenije, Ljubljana

XXXV - Prva varianta glavnega vhoda z balkonom in okras stranskega vhoda na Gosposko ulico, 1:20, 6. 1938

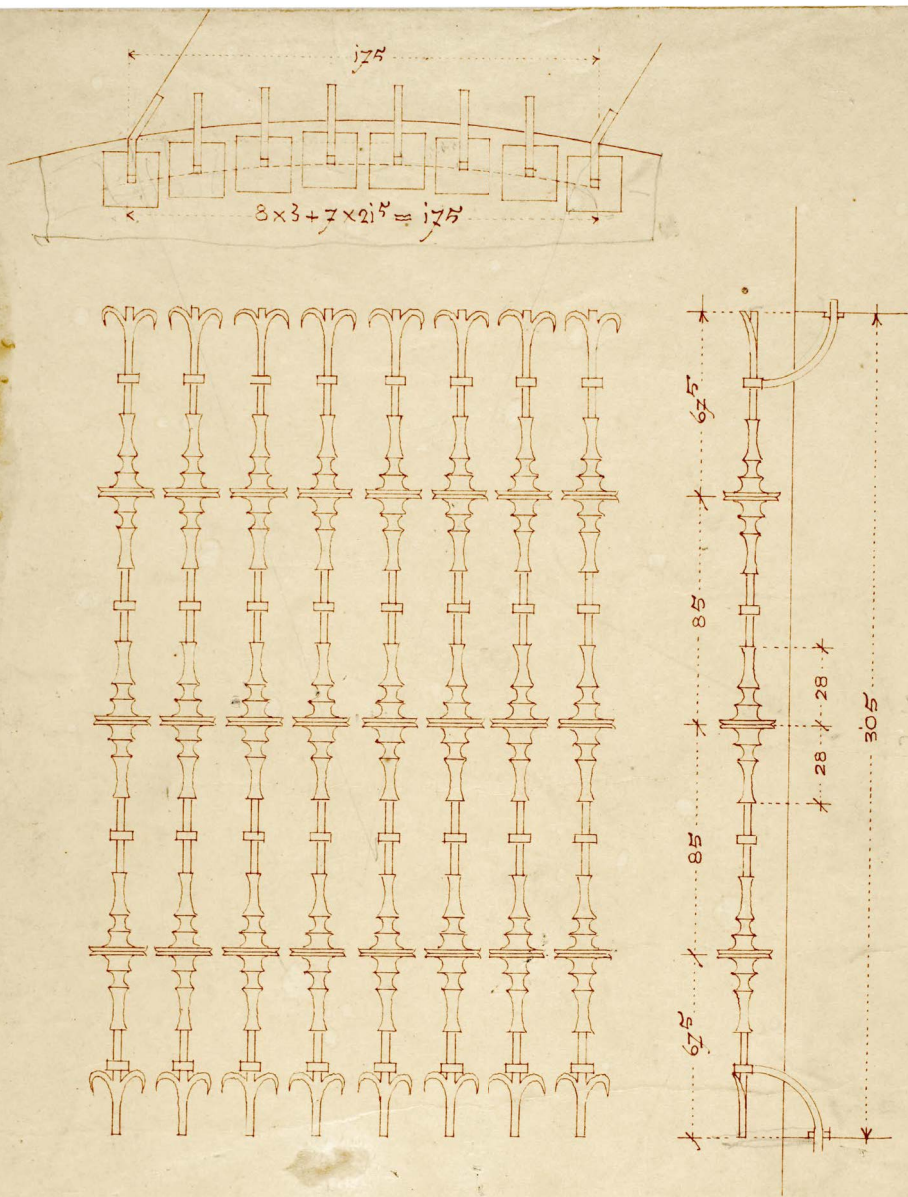
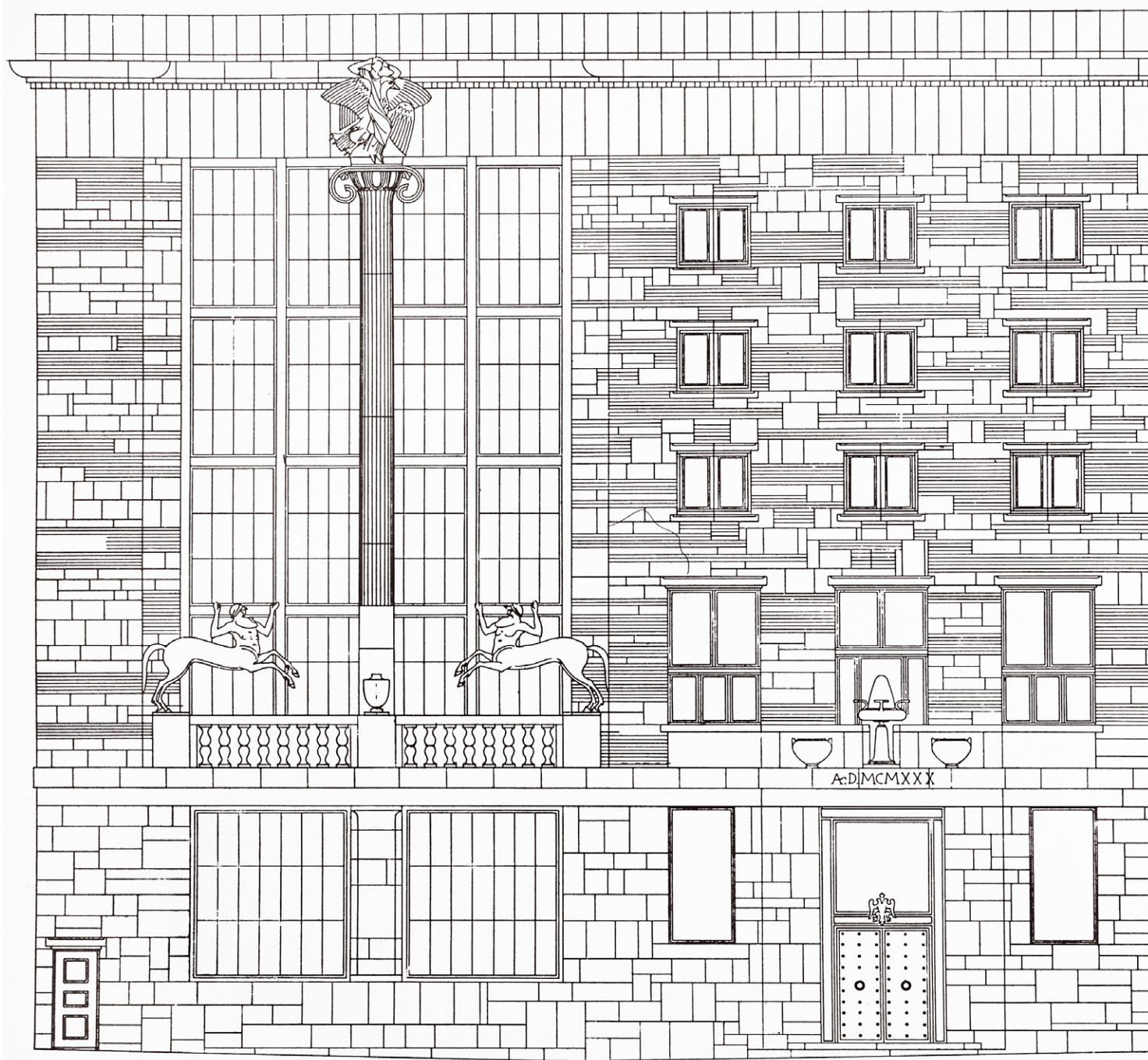

Fig. 104

VN. BIBL.
2. MREŽE : ENA LEVA ENA DESNA

JOŽE BRIŠKI
ključavničarstvo
LJUBLJANA.

XXXVIII - Skica okrasne mreže ob glavnem vhodu, 8. 1940



© Muzej in galerije mesta Ljubljane, Plečnikova zbirka, Ljubljana

XXXIX - Načrt dela fasade na Gosposko ulico 1936

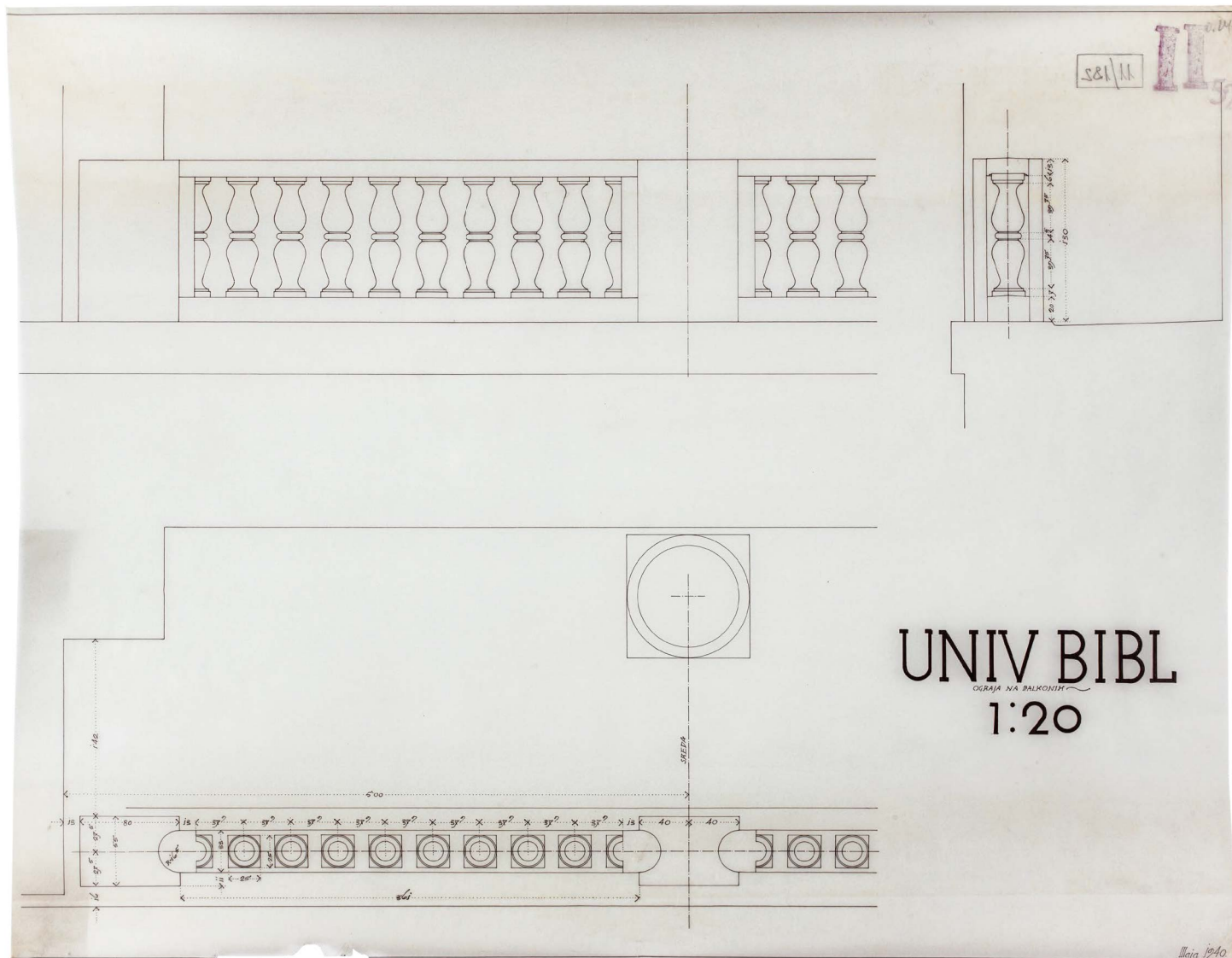

© Arhiv Republike Slovenije, Ljubljana

XL - Načrt balkonske balustrade pred čitalniškim oknom, 1:20, 5. 1940

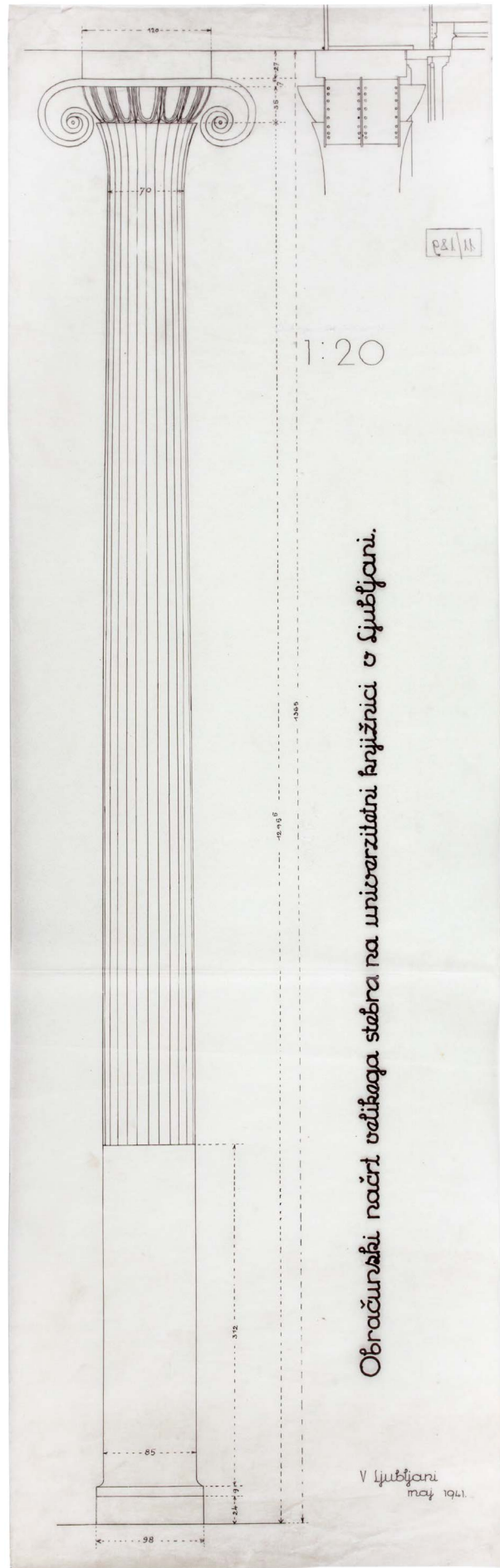

© Arhiv Republike Slovenije, Ljubljana

XLI - Steber pred čitalniškim oknom,
obračunski list, 1:20, 5. 1941

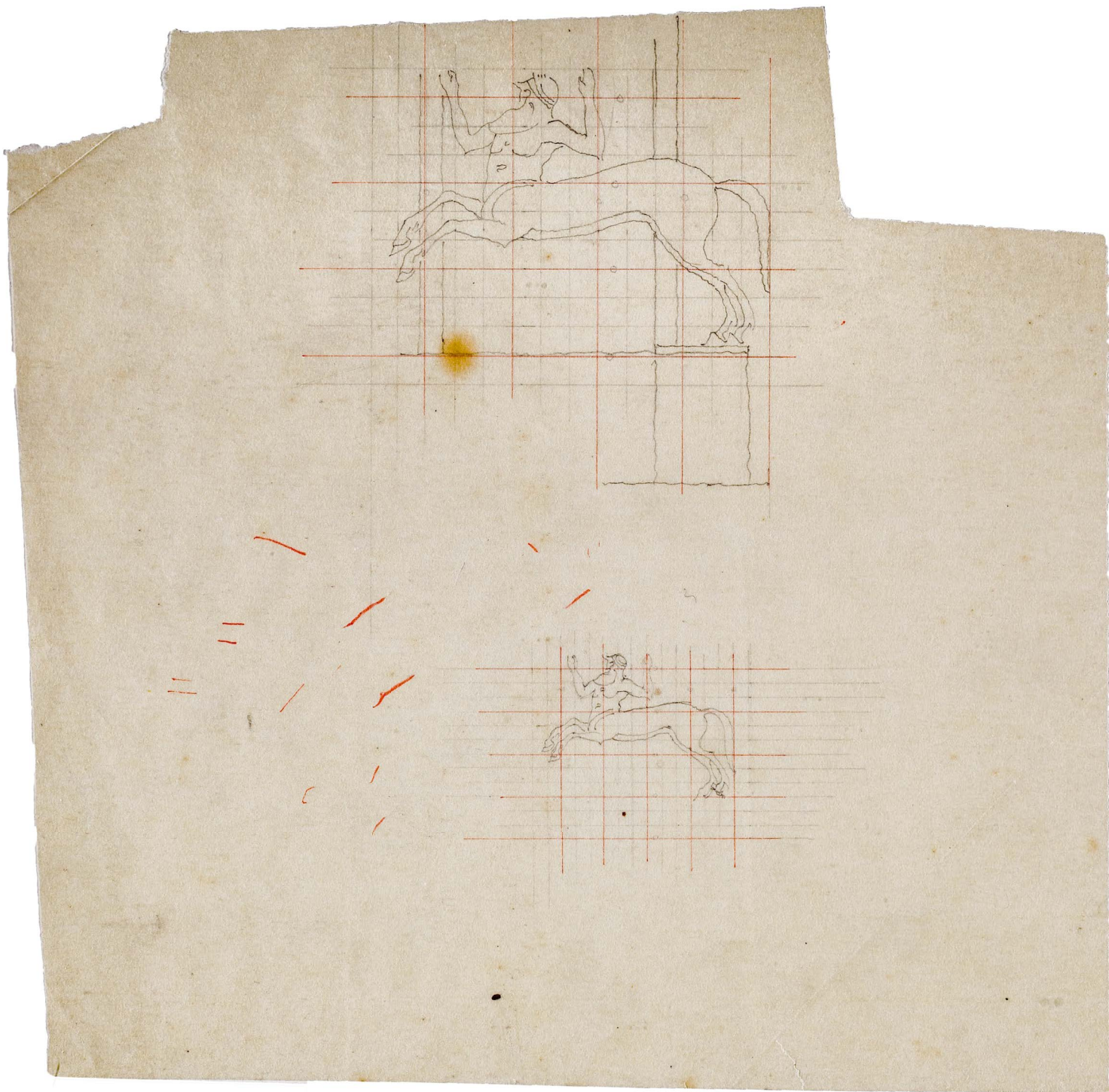

XLII - Plečnikova risba kentavra s kvadratno mrežo za prenos na načrt

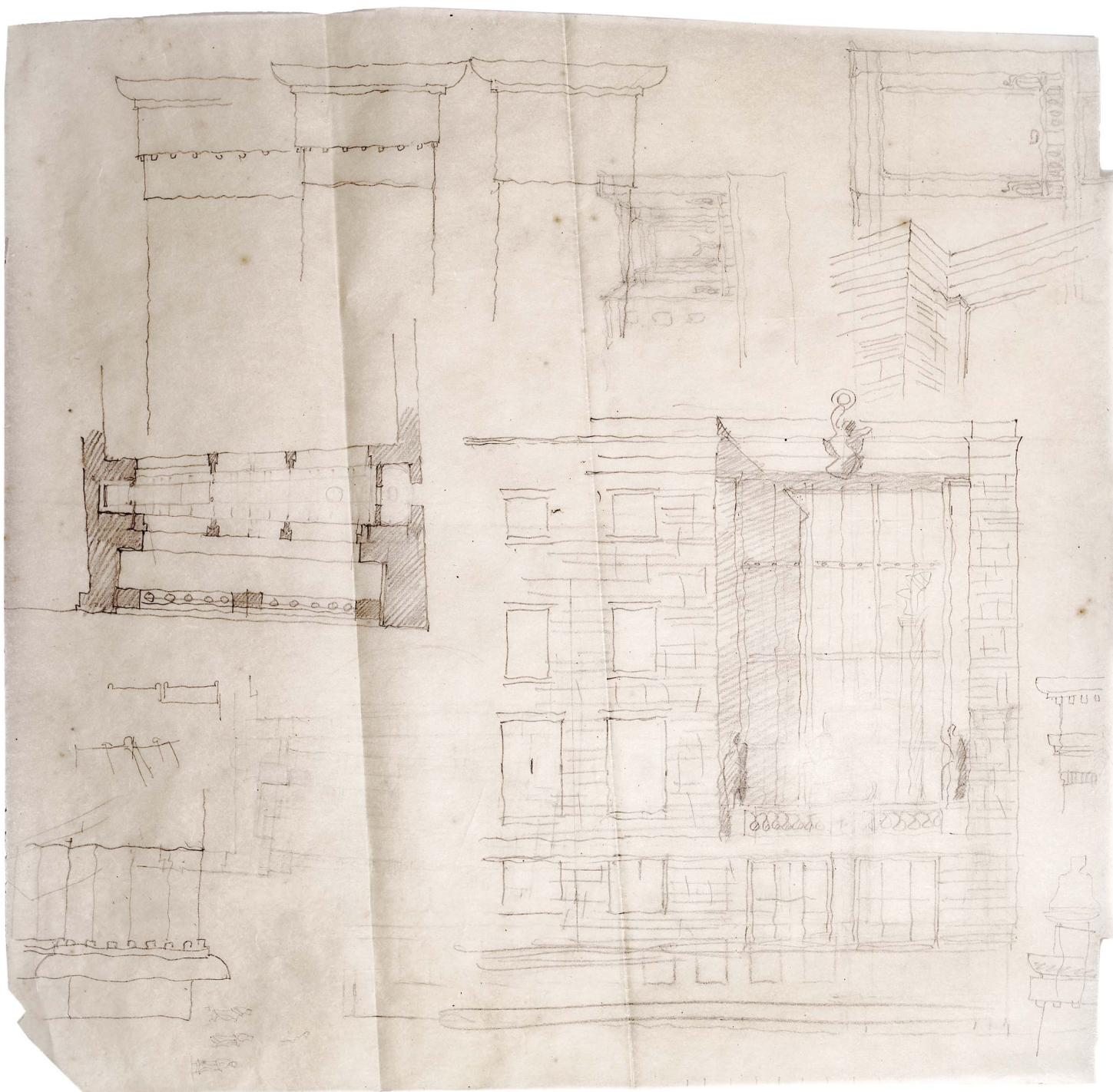

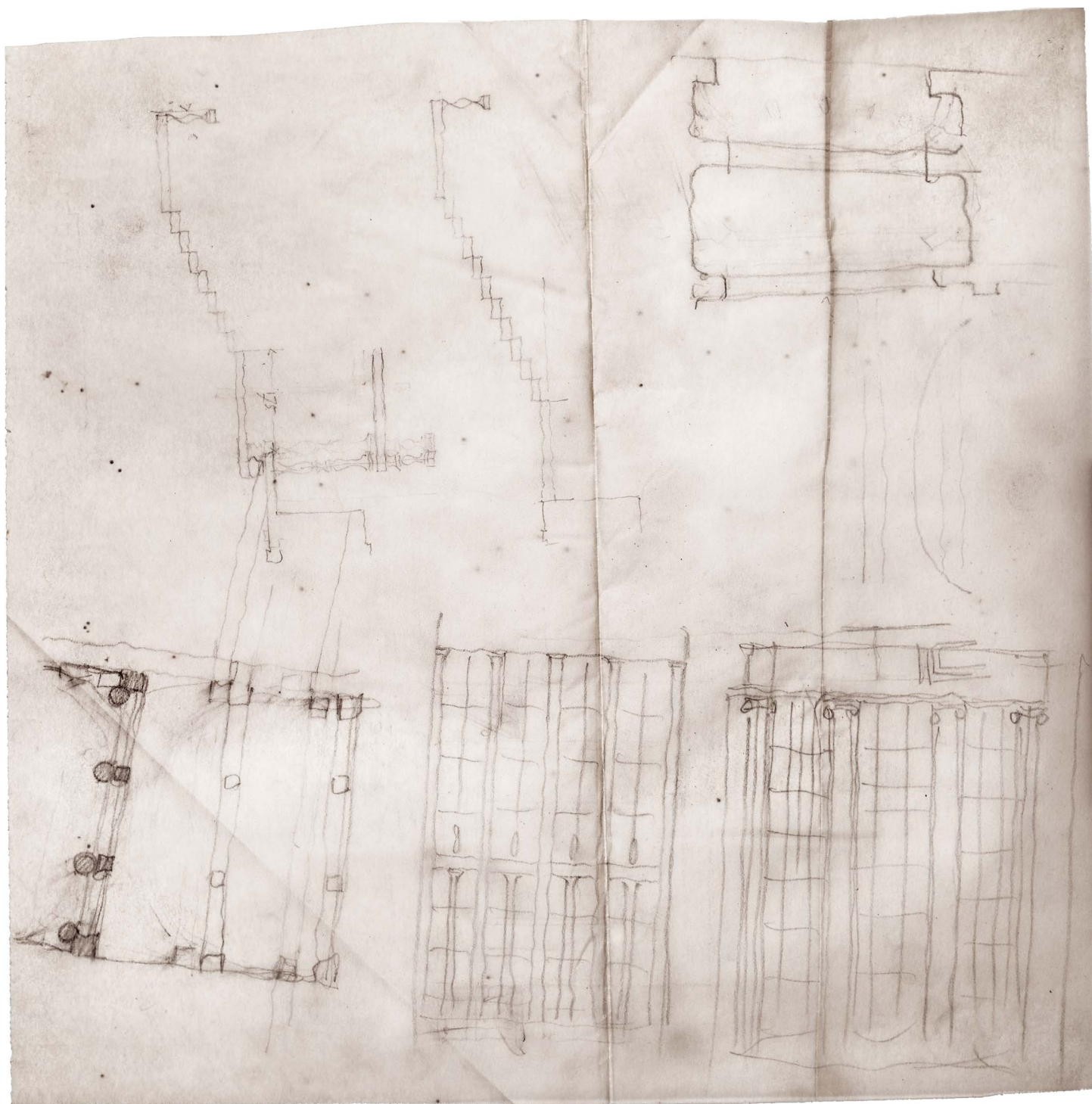

© zapuščina Edvarda Ravnikarja

XLIV - Plečnikova skica dela fasade s čitalniškim oknom na Vegovo ulico

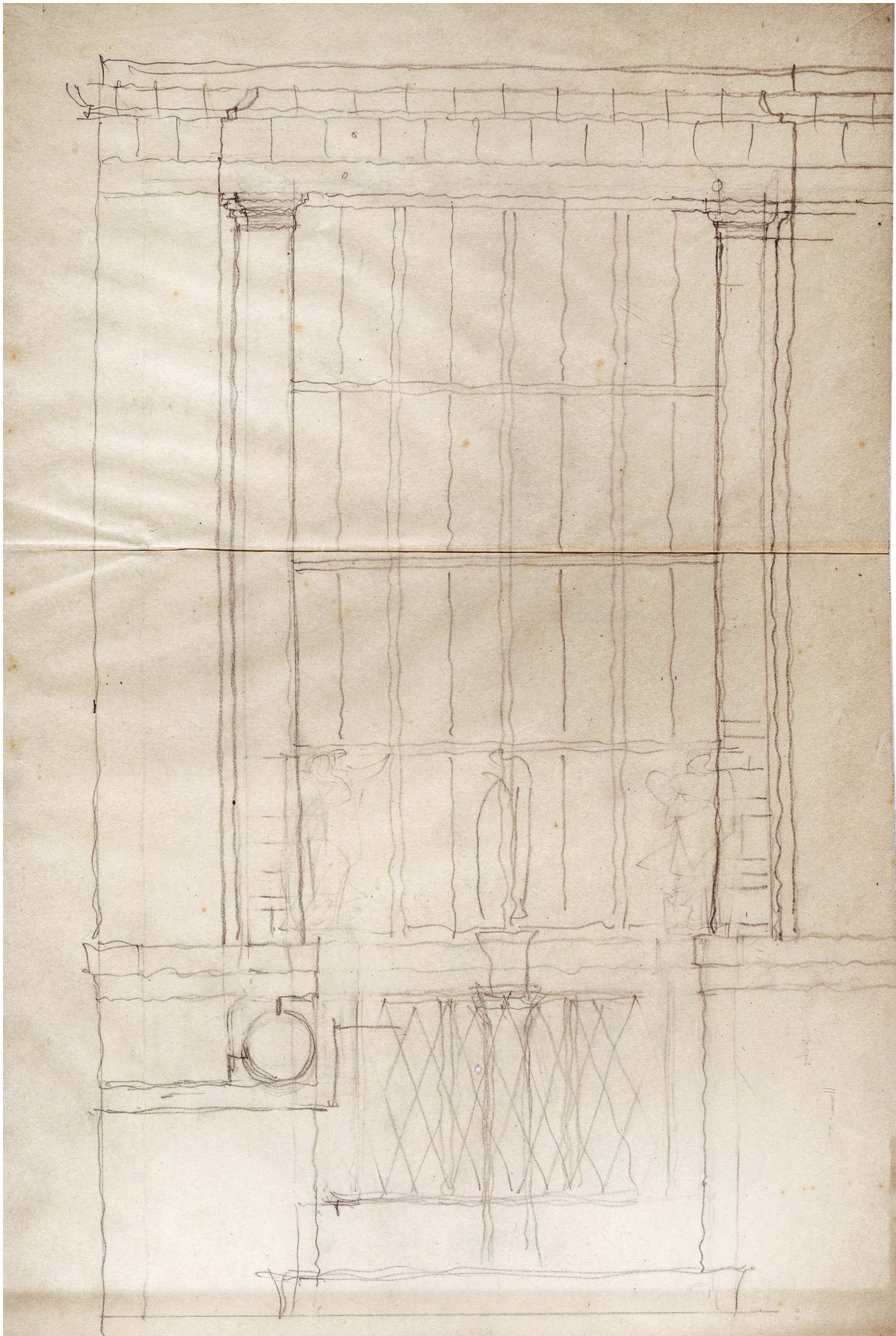

© zapuščina Edvarda Ravnikarja

XLVI - Plečnikova skica čitalniškega okna z dvema stebroma in kipi

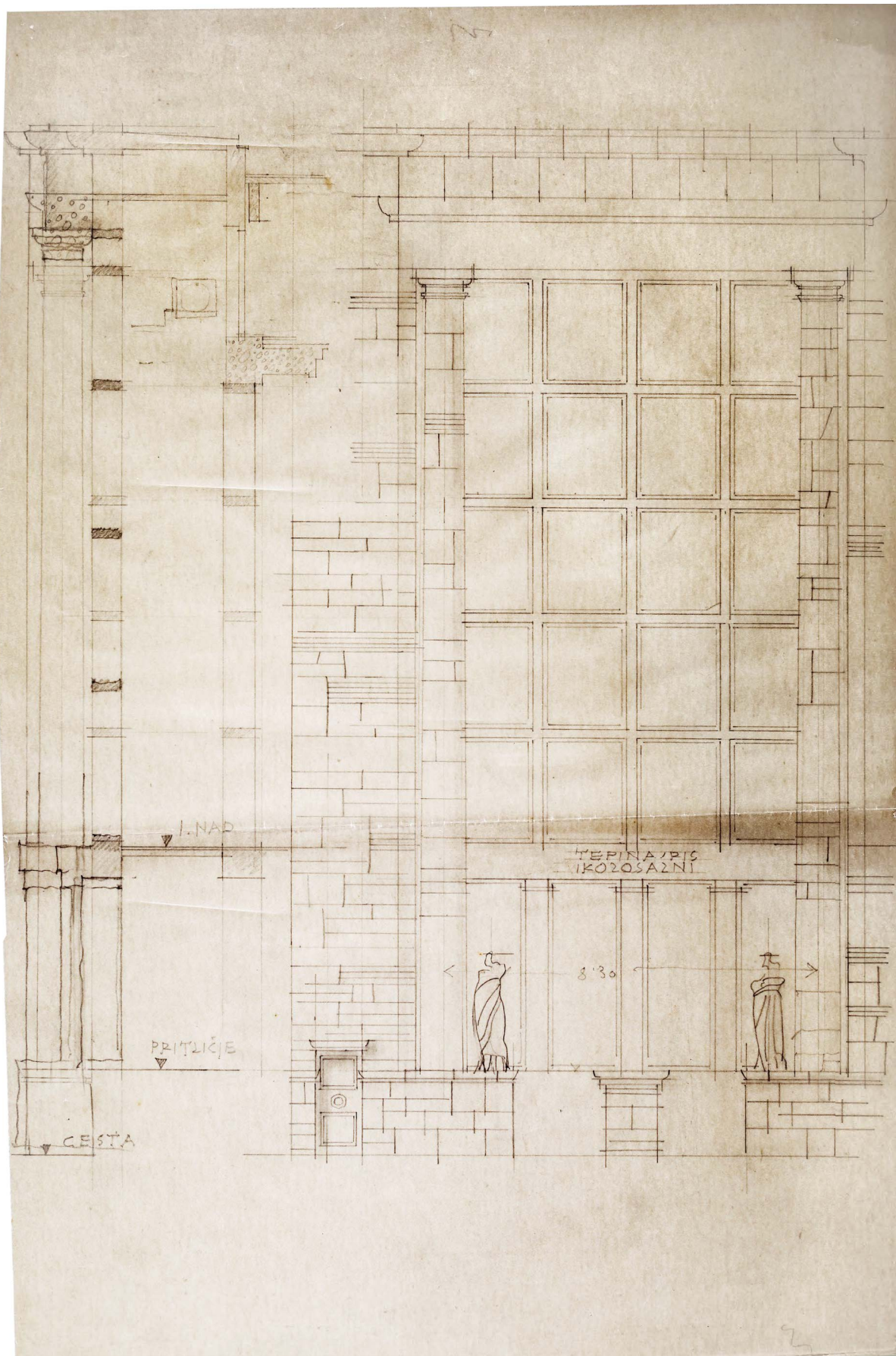

© zapuščina Edvarda Ravnikarja

XLVII - Ravnikarjeva risba čitalniškega okna s stebroma, na katero je Plečnik narisal dva kipa

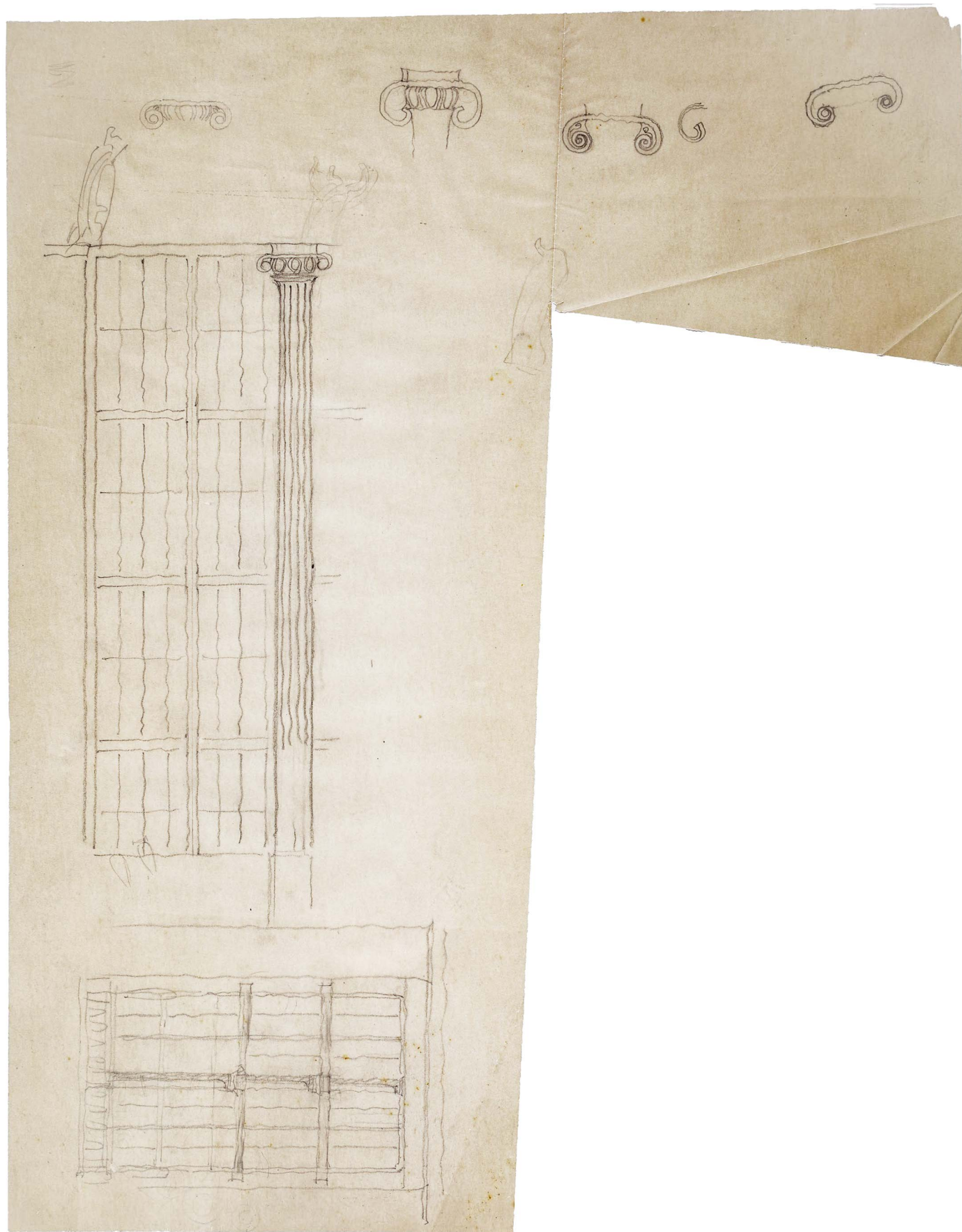

© zapuščina Edvarda Ravnikarja

XLVIII - Plečnikova risba stebra pred čitalniškim oknom,

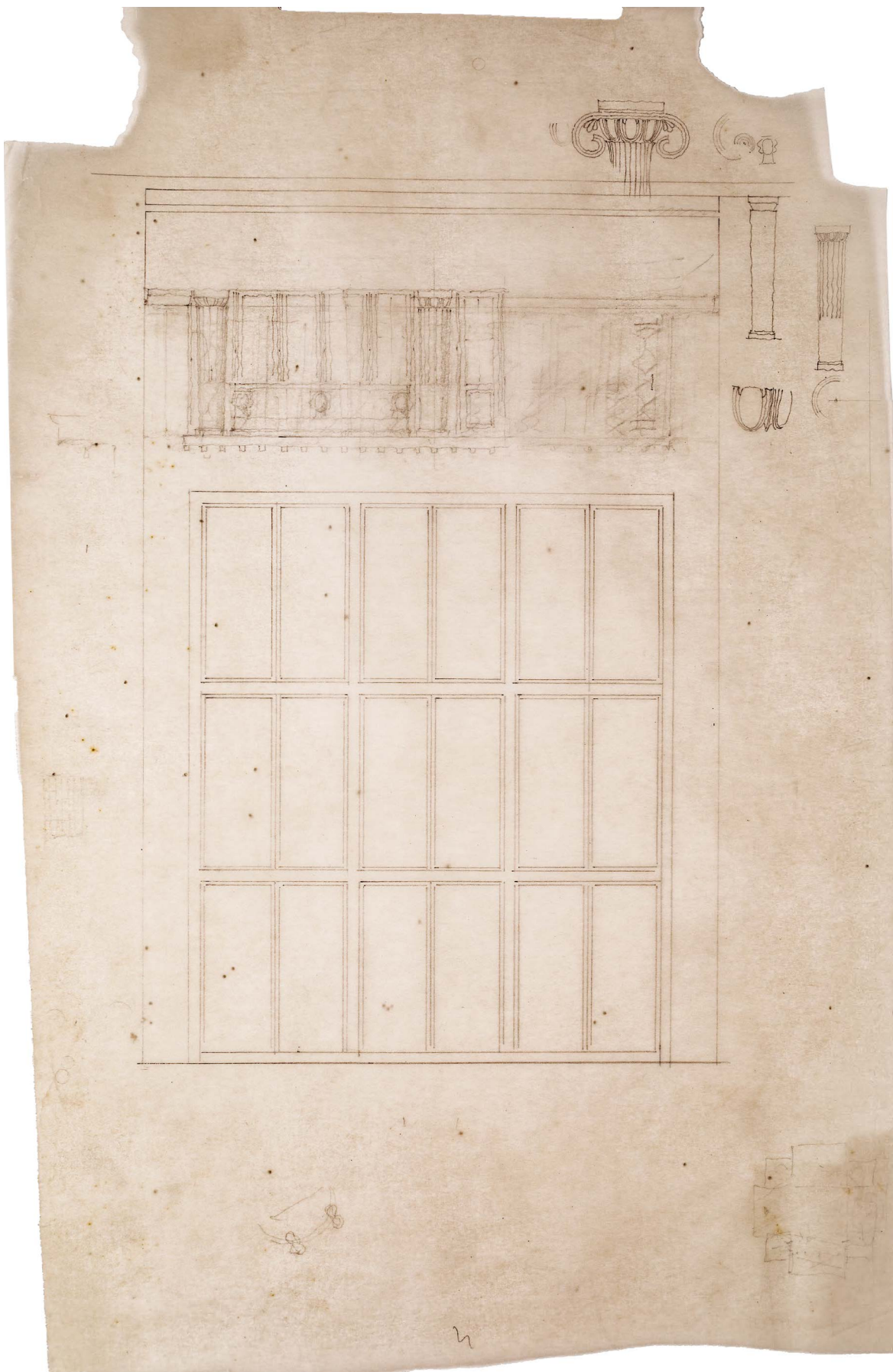

© zapuščina Edvarda Ravnikarja

XLIX - Risba čitalniškega okna

UNIV BIBL

1:20

VHOD GOSPOŠKA ULICA
VRATA IN VETERNIK
HRASTOVINA
KAPITELI PILASTROV BRON

081/11 II/38



MERE V NATURI KONTROLIRATI

15 aprila 1939.

L - Načrt stranskega vhoda z Dolinarjevim kipom Mojzesa, 1:20, 15. 4. 1939

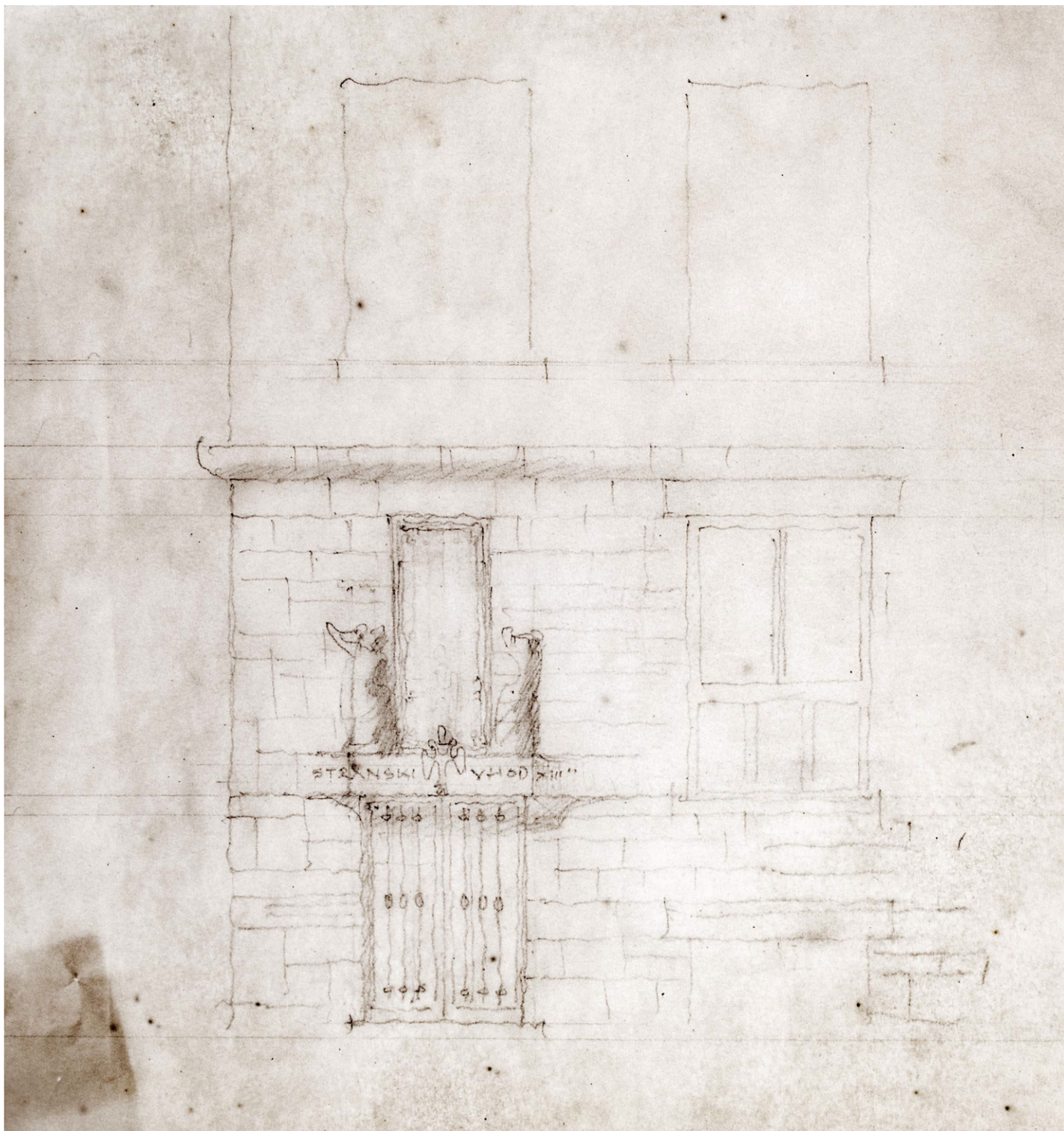

LI - Skica stranskega vhoda

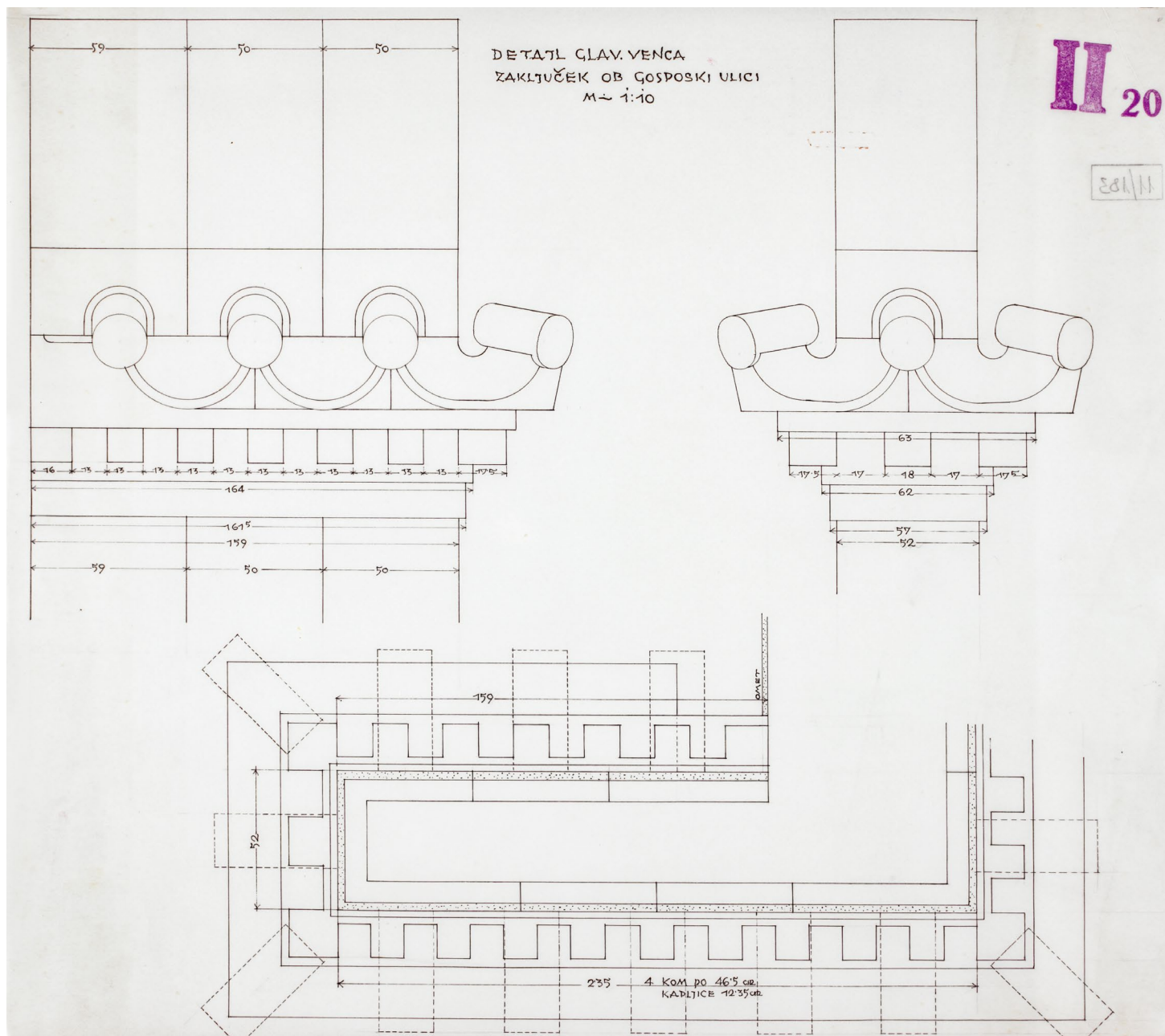

LII - Načrt dela fasadnega venca ob Gosposki ulici, 1:10

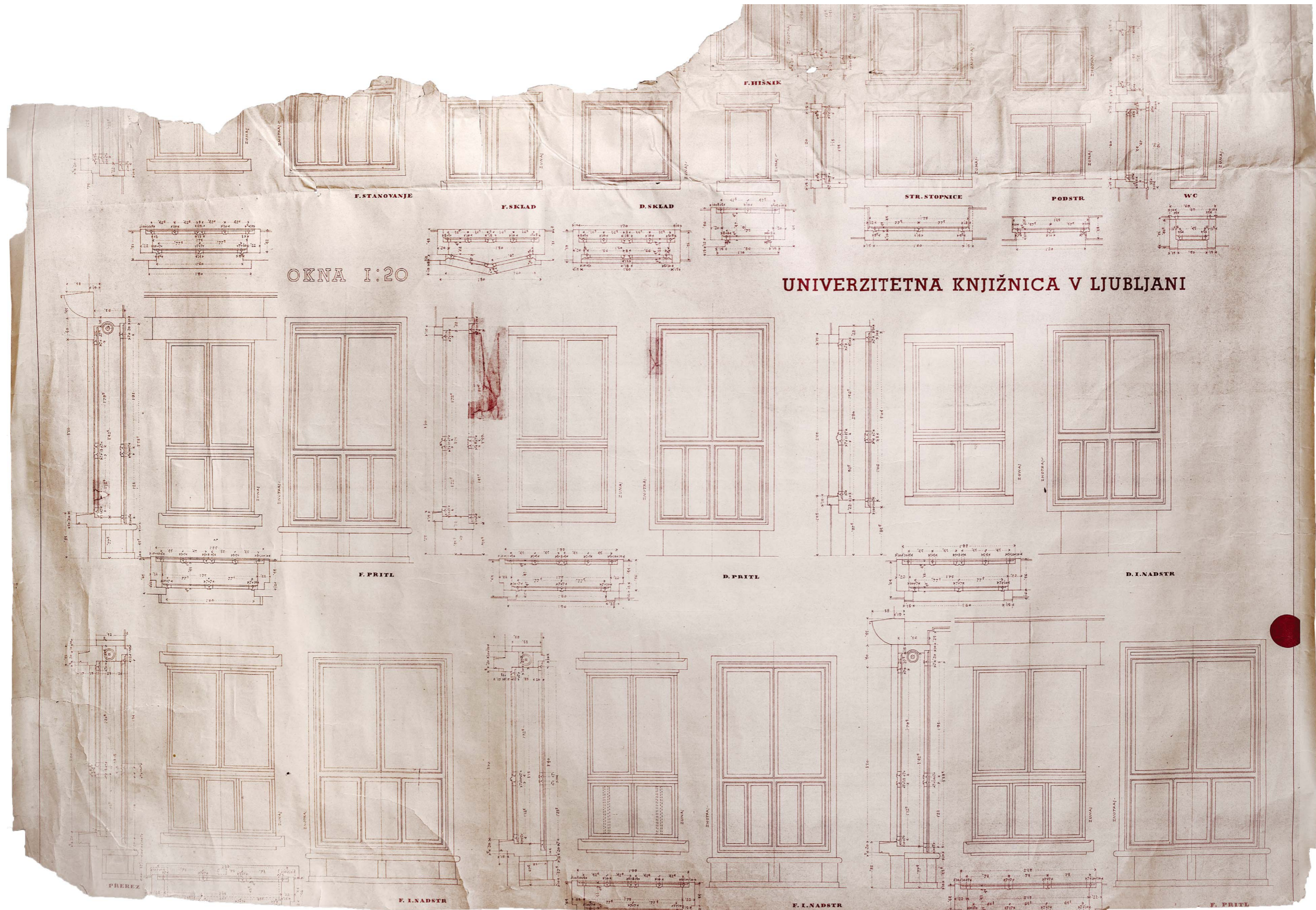

UNIVERZITETNA KNJIŽNICA V LJUBLJANI

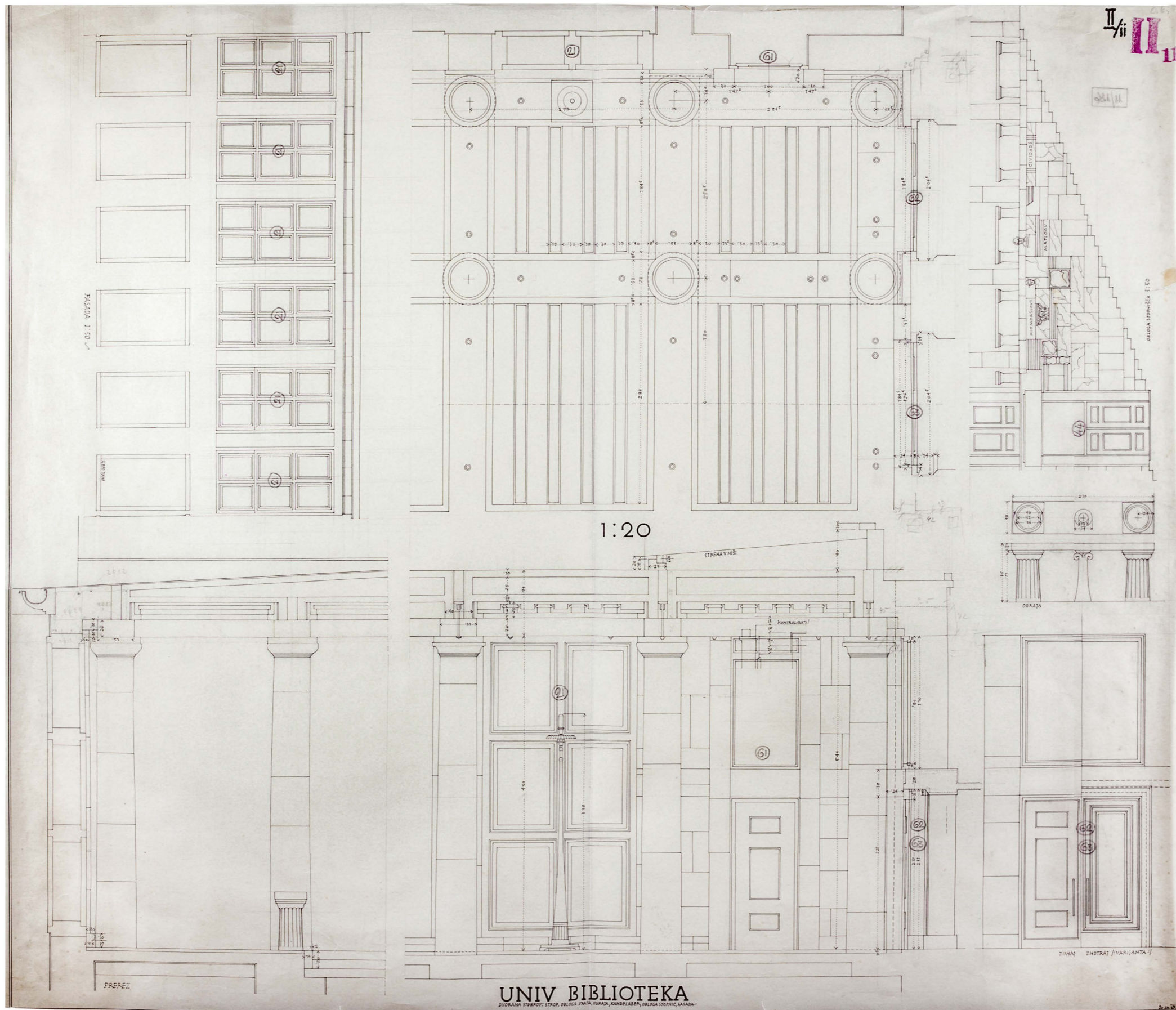

LV - Načrt peristila, 1:20, 20. 9. 1937

UNIV BIBLIOTEKA

VEŠTIRIL V POKLIZU IN ČISTILNA PLOŠČA

II/26
26

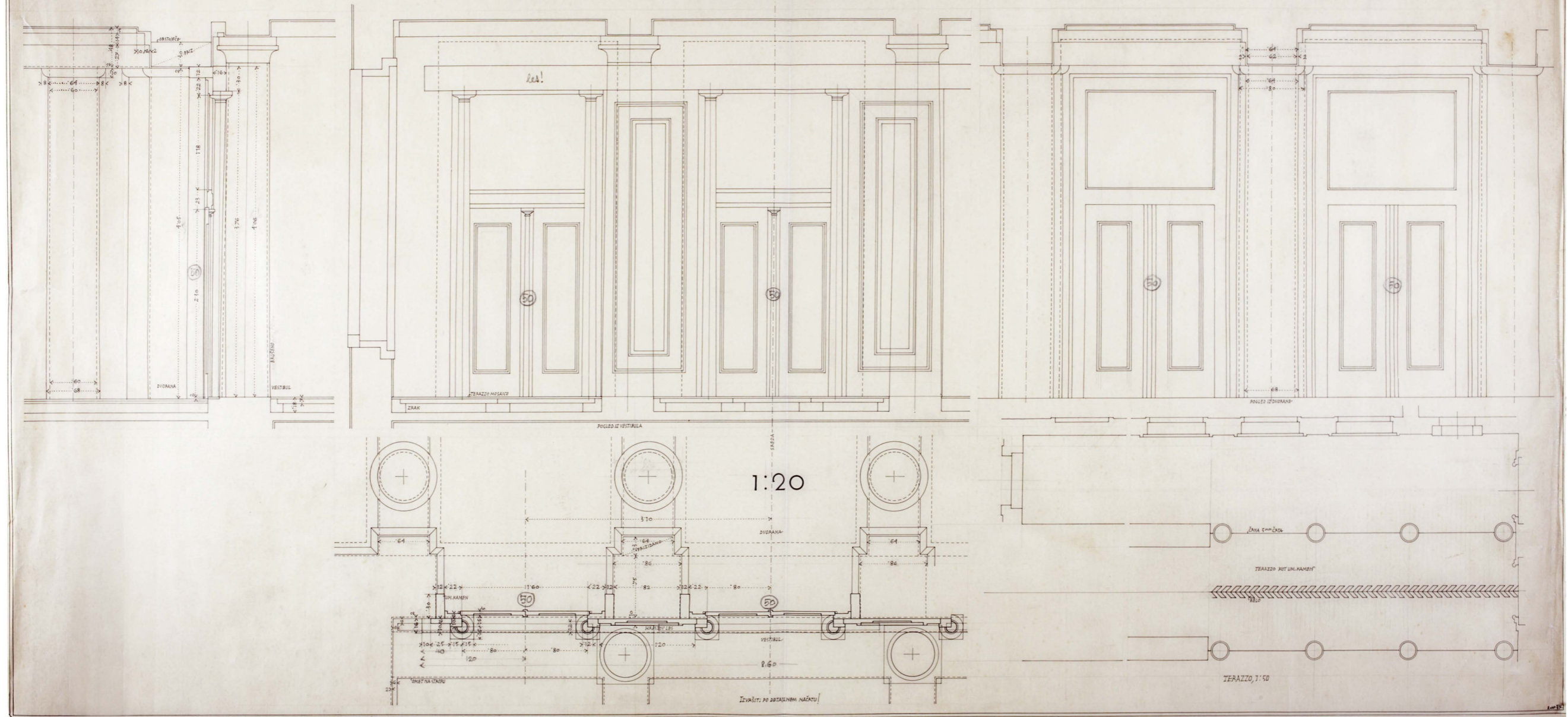

LVI - Načrt prostora pod peristilom, 1:20, 8. 10. 1937

II/27 II 27

281/11

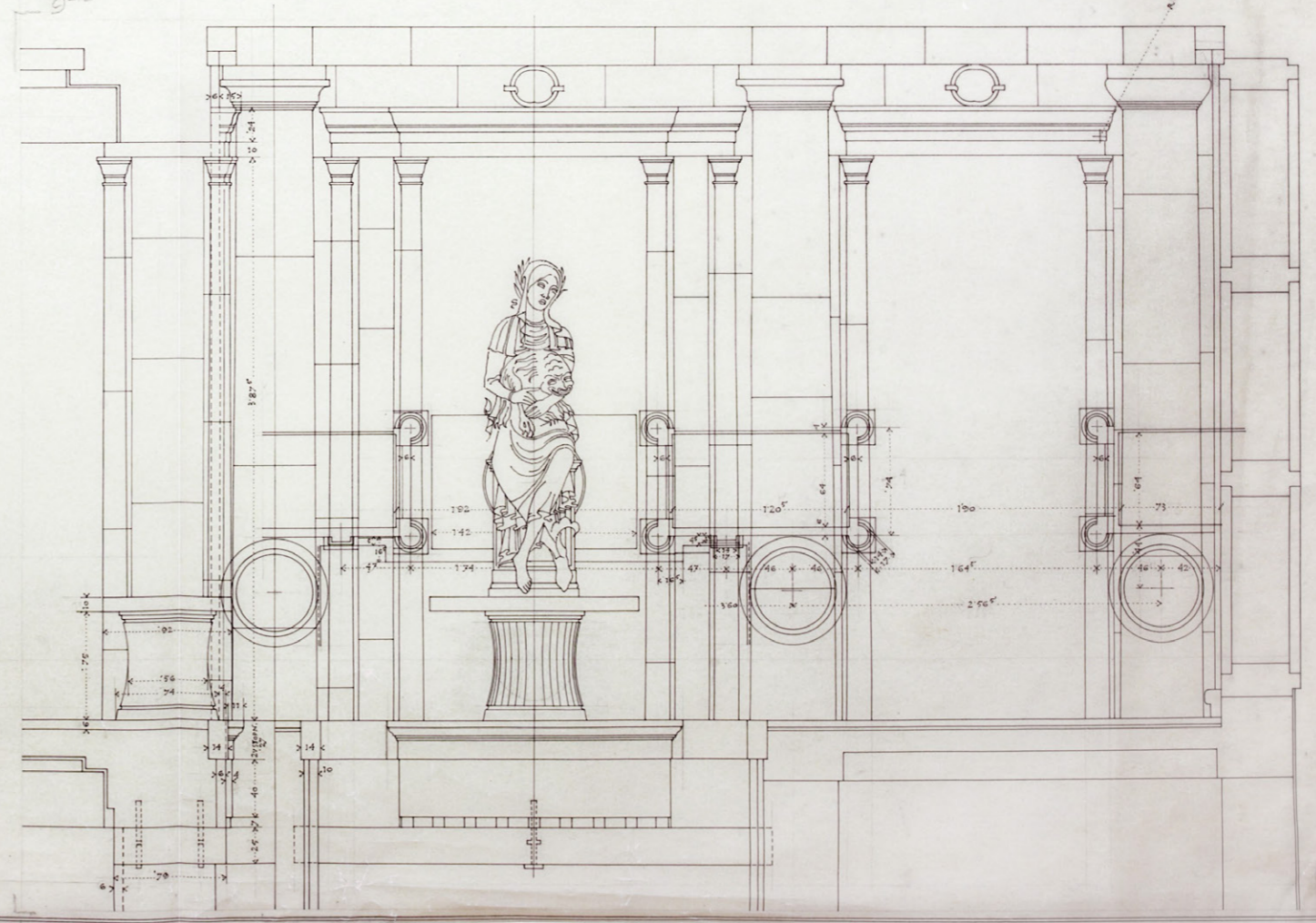
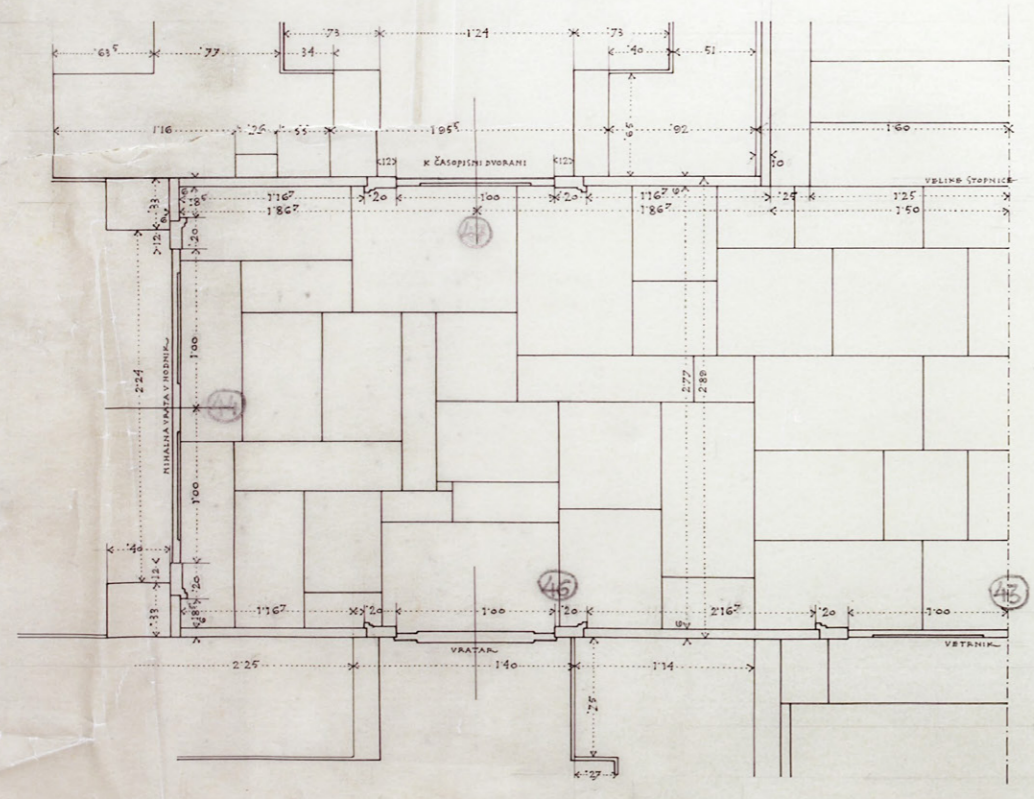
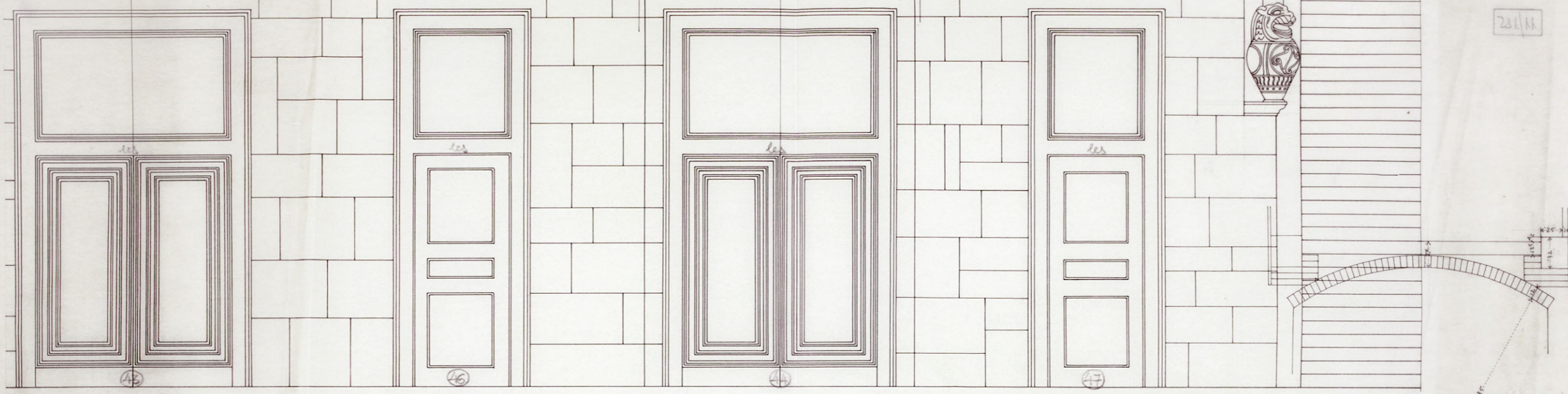

UNIV BIBL
1:20

ARHITRAV NA VITOPOM NA GLAVNE STOPNICE VREZ
DVOJSTRANSKI IZ OBRABENI YKRENI NA BET. PNEPLANO Z
DVAH ARHISTAZNA SKRANJA
STOPNICE IZ BNEGA ALI DVBH KAPOV 25x M DOLE POKRITJE
NA OVKENI OKRO-TOCENJE MED LEVI IN DESNI KORNIK.

LVII - Načrt detajlov peristila s kipom Sapientie, 1:20, 12. 2. 1938

UNIV BIBL

VRATA V BALKONSKO DVORANO IN STROP

1:20

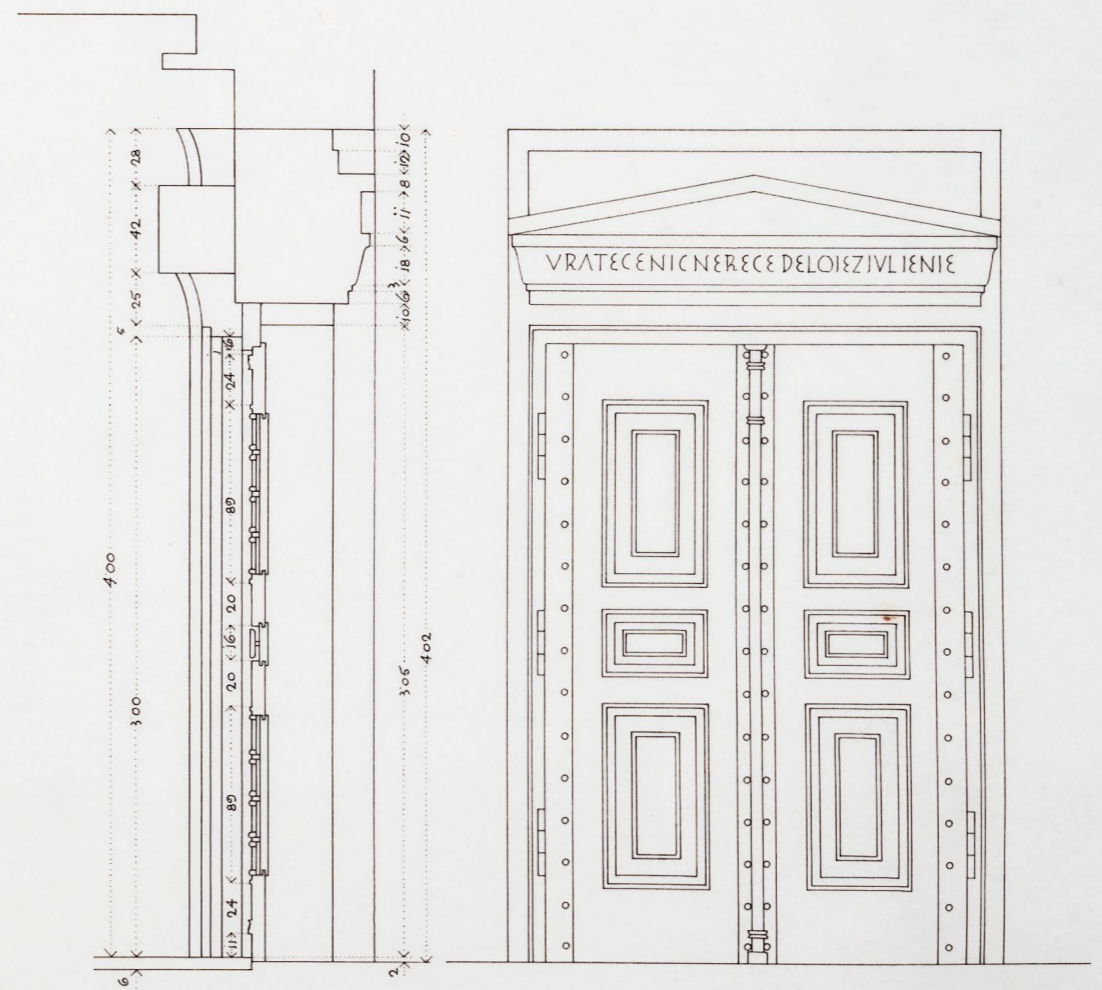
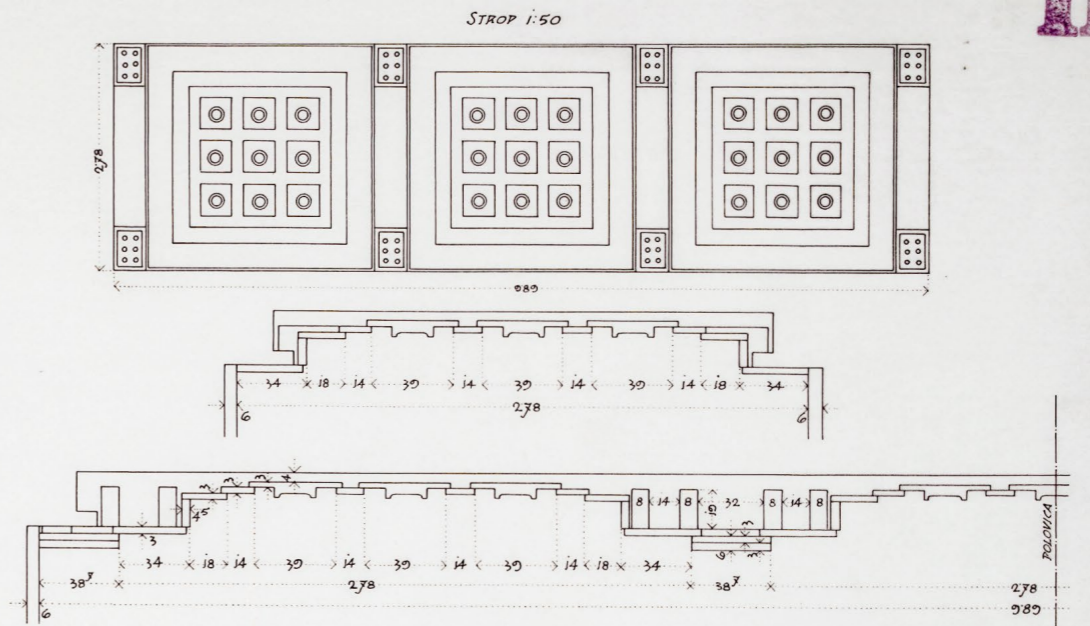
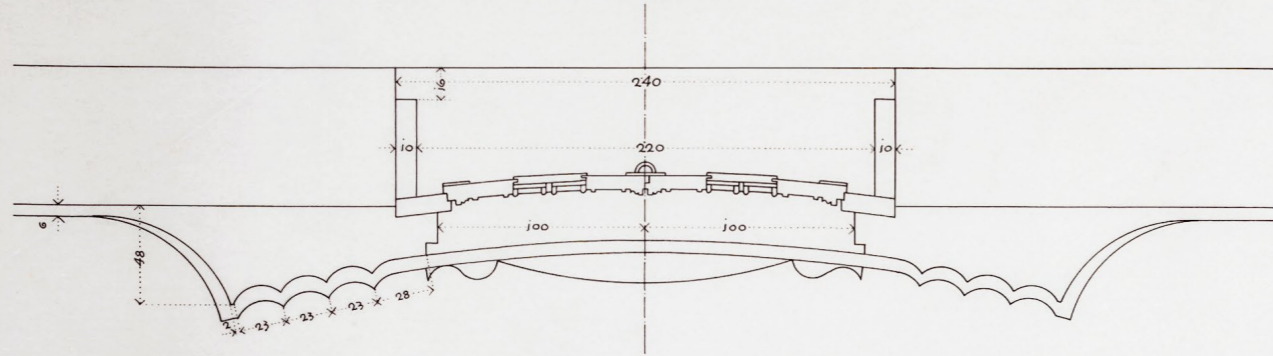

25. JULIJA 1940.

LVIII - Načrt vhoda v razstavno dvorano, 1:20, 25. 7. 1940

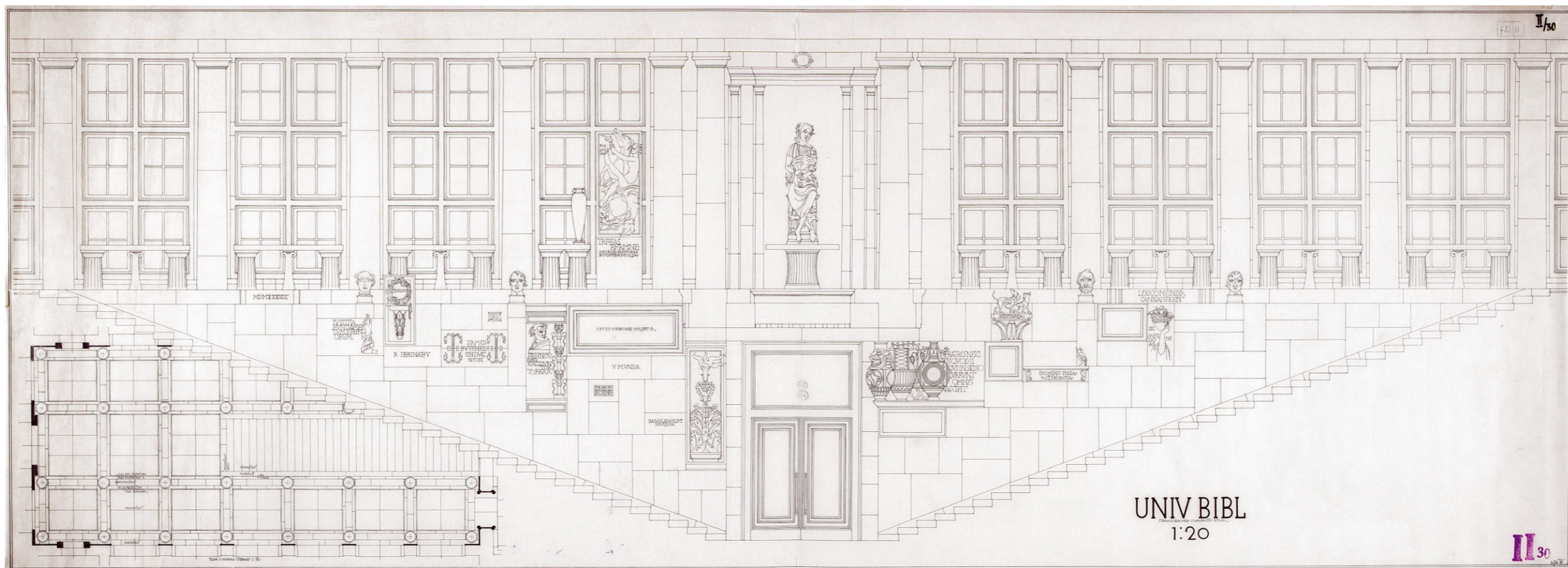

LIX - Načrt stopnišča s preristilom, 1:20, 20. 2. 1938

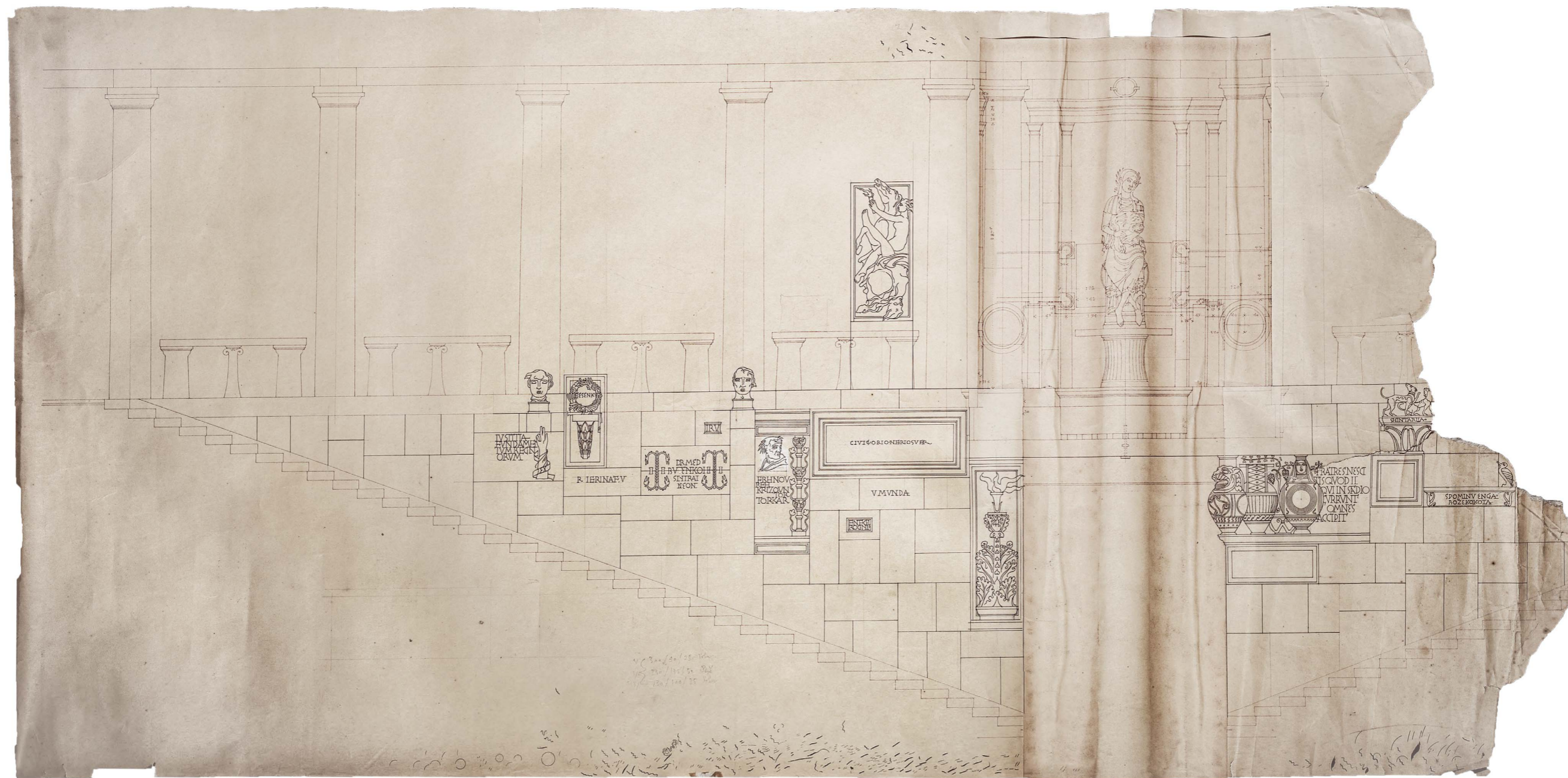

LX - Del načrta stopnišča, na katerega je Plečnik narisal okrasje

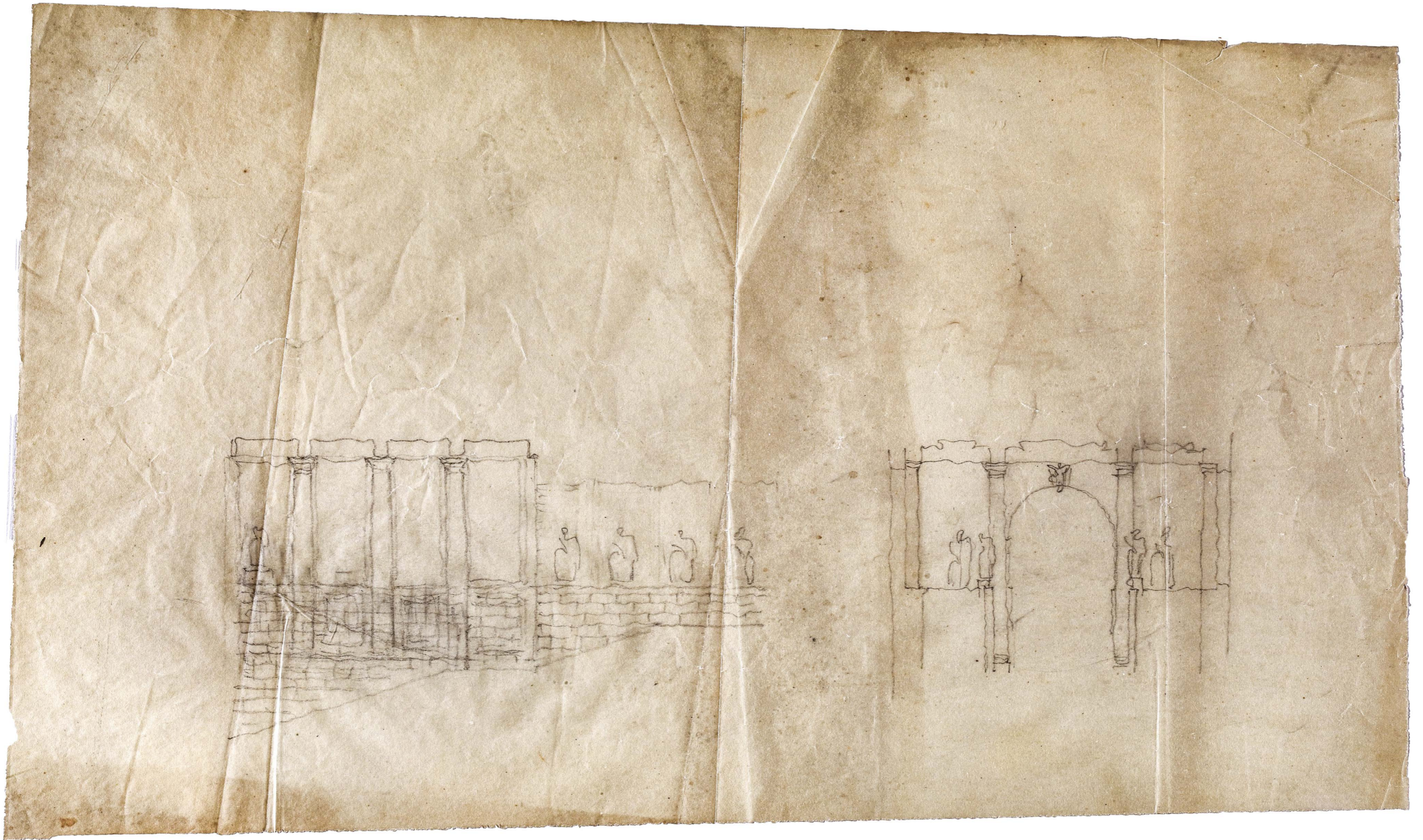

LXI - Plečnikova skica peristila s kipi

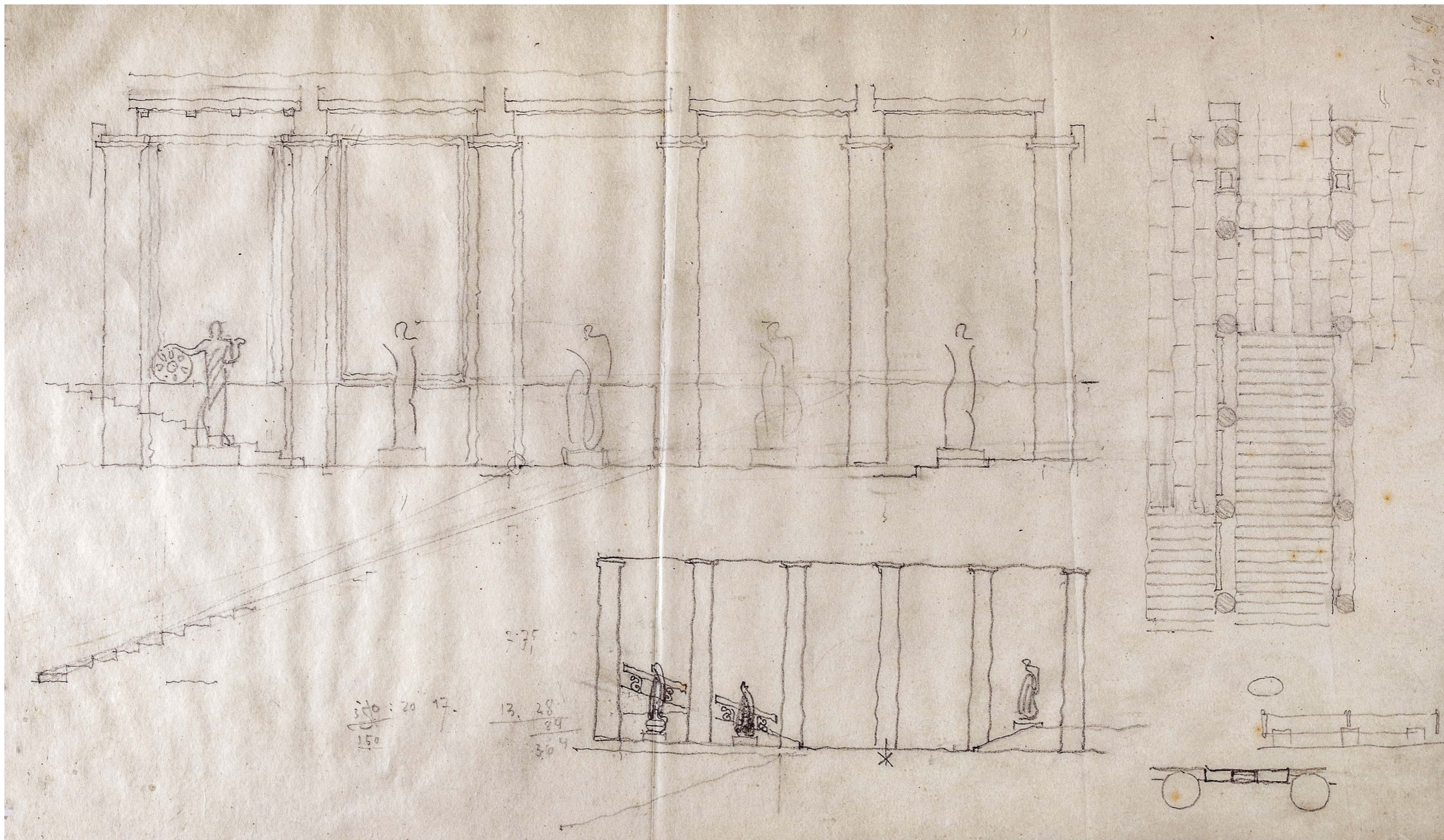

LXII - Plečnikova skica kiparskega okrasja peristila

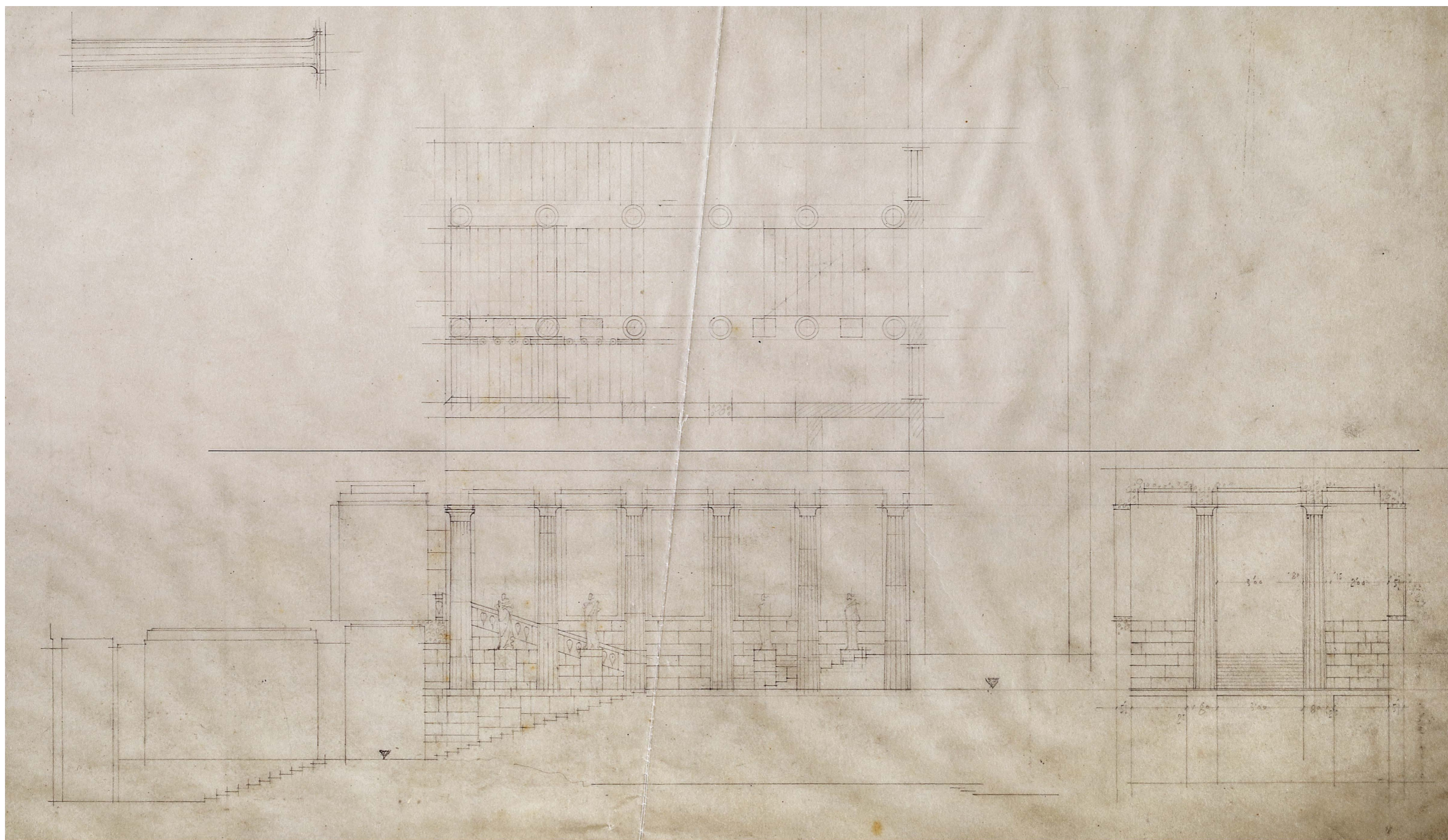

LXIII - Plečnikova skica stopnišča in kiparskega okrasja peristila



© zapuščina Edvarda Ravnikarja

LXIV - Plečnikova skica detajlov peristila

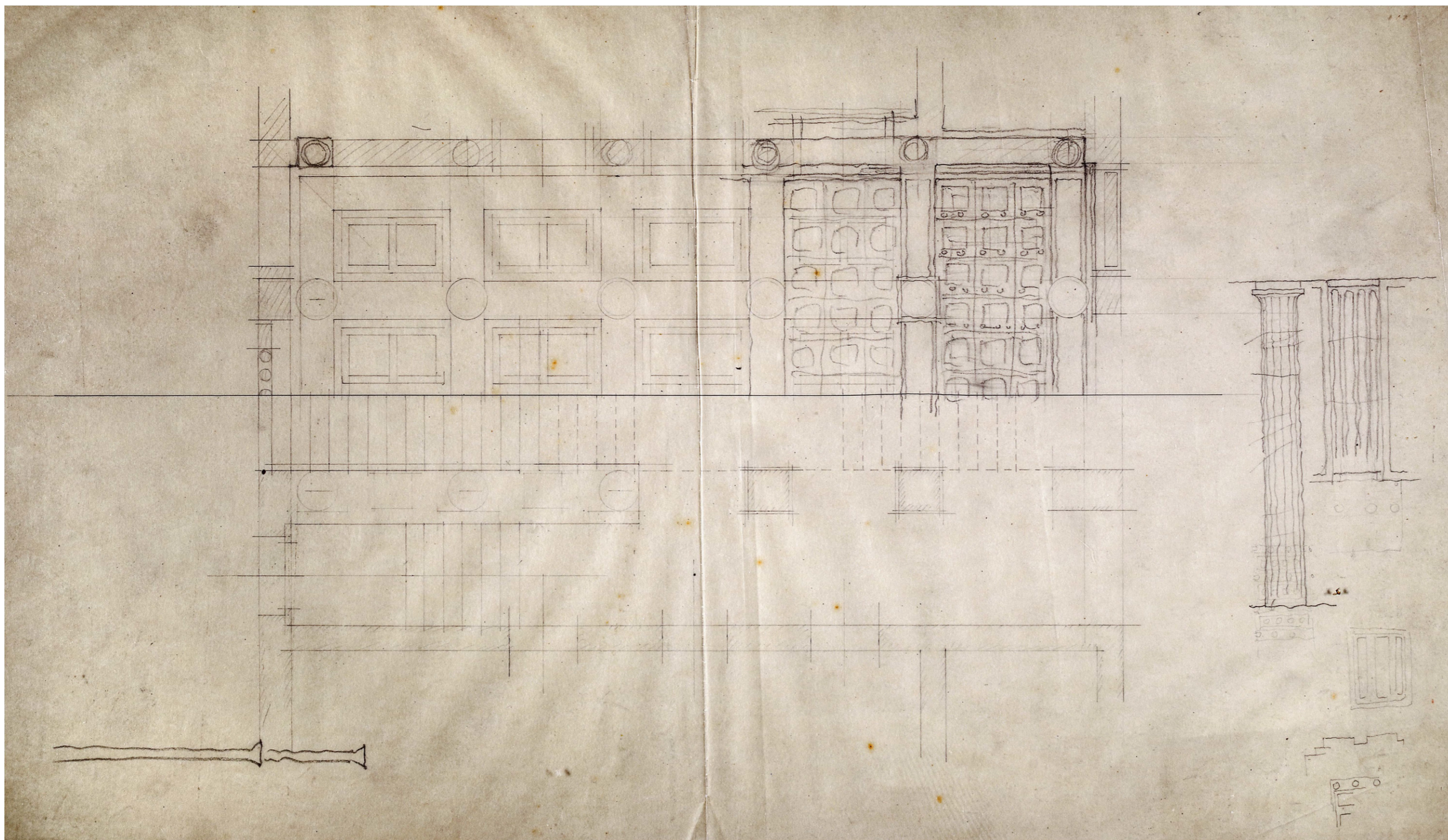

LXV - Plečnikova skica tlaka peristila in stebra

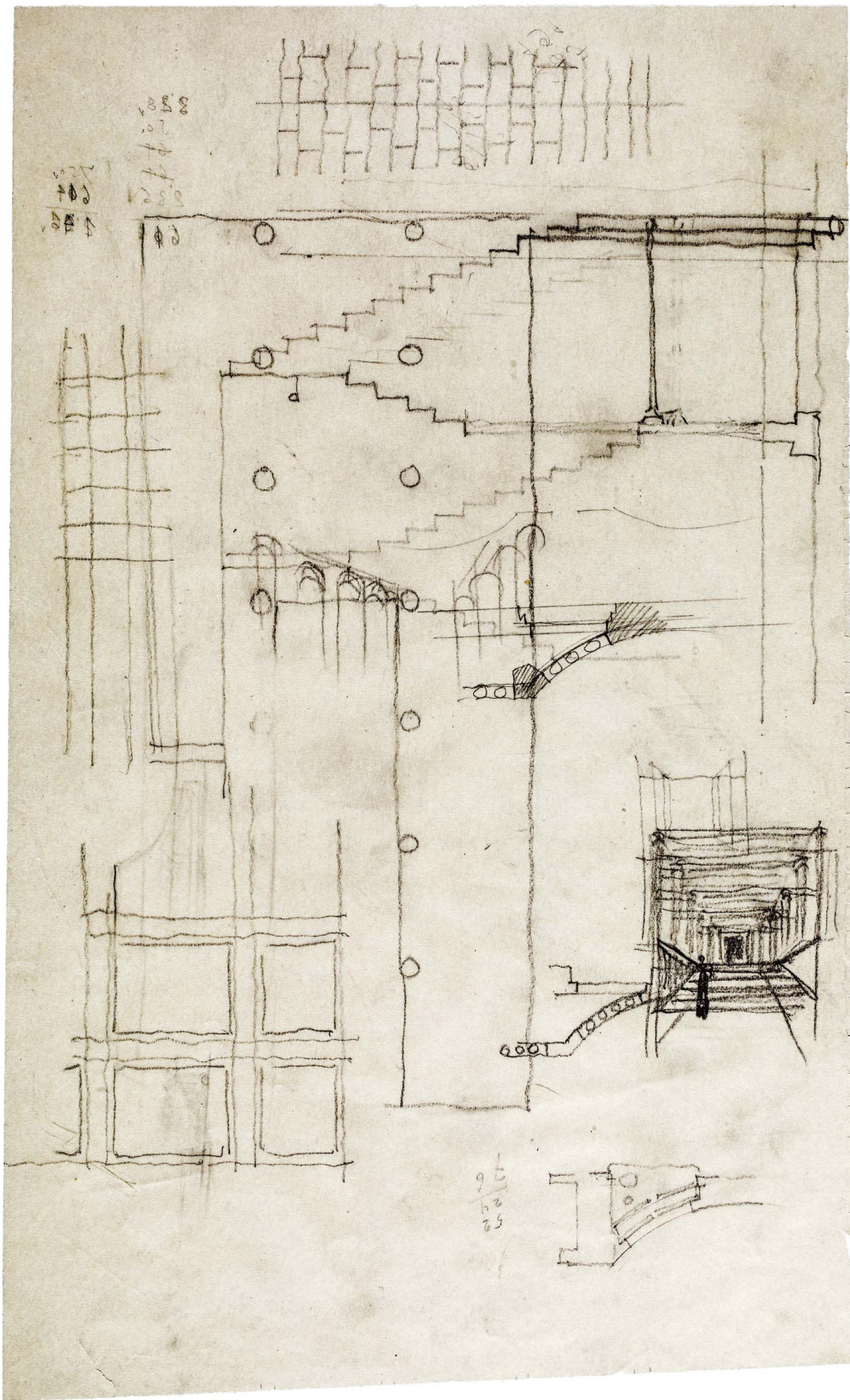

© zapuščina Edvarda Ravnikarja

LXVI - Plečnikova skica stopnišča, zapuščina Edvarda Ravnikarja

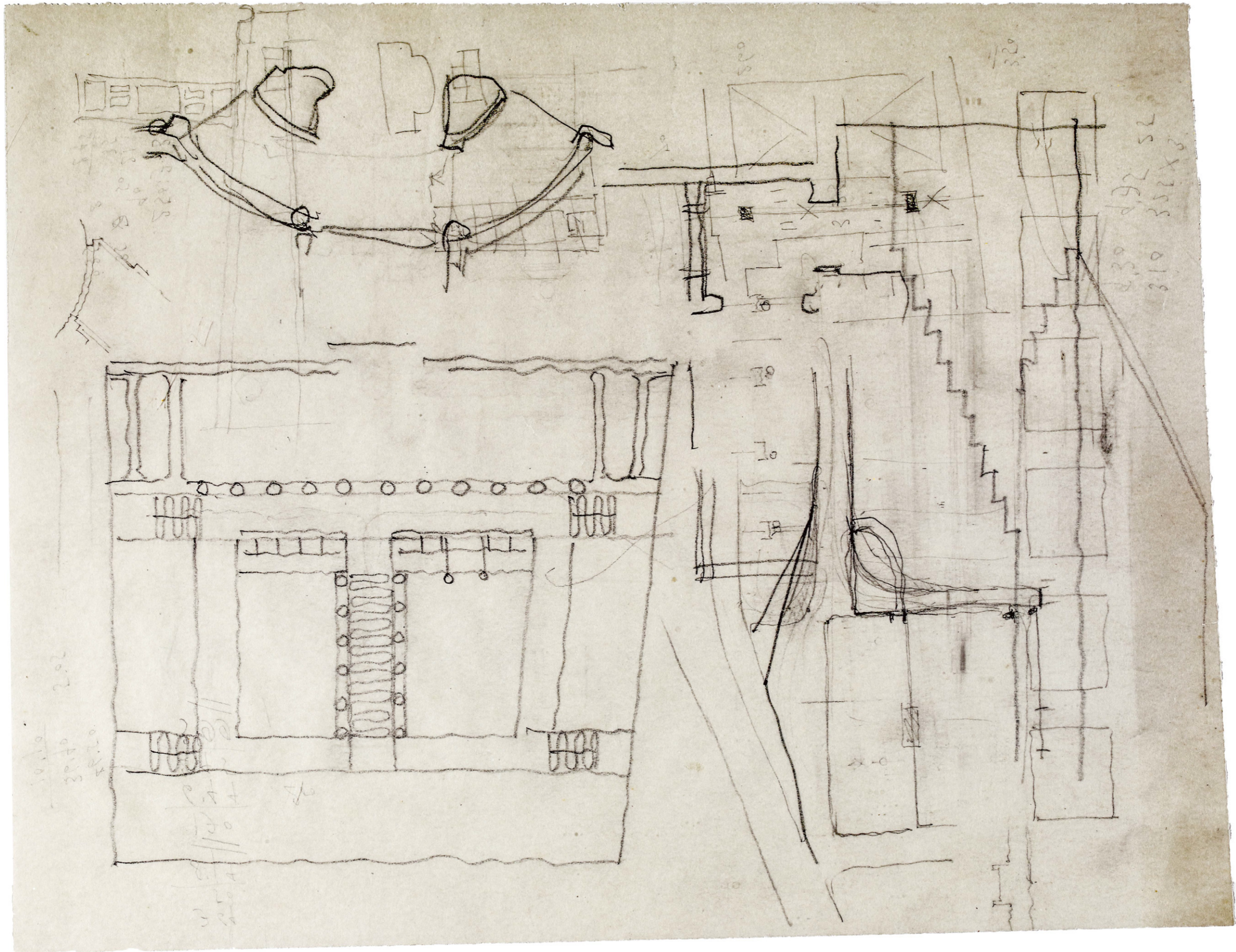

LXVII - Plečnikova skica tlorisa z detajli vhodnega dela

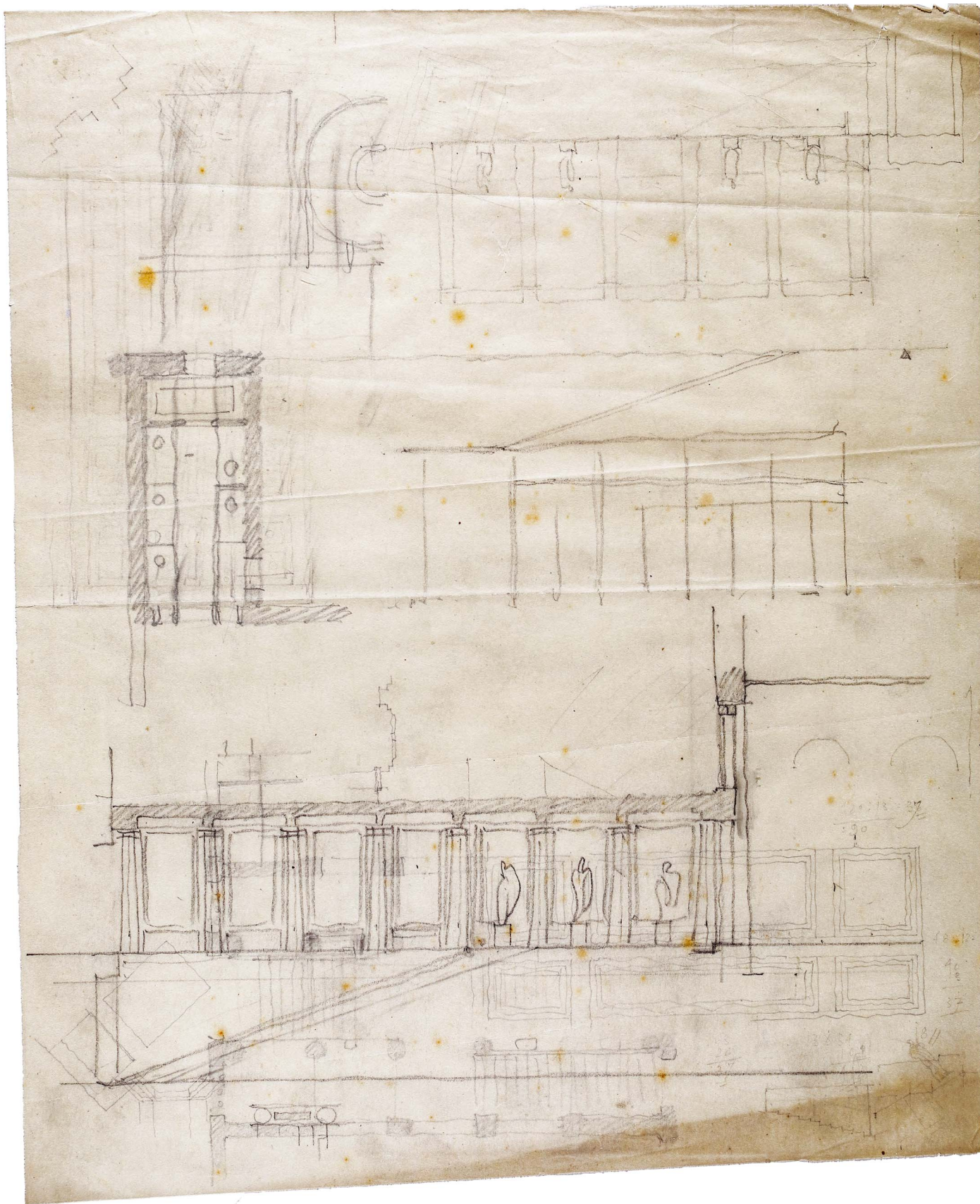

LXVIII - Plečnikova skica stopnišča s peristilom

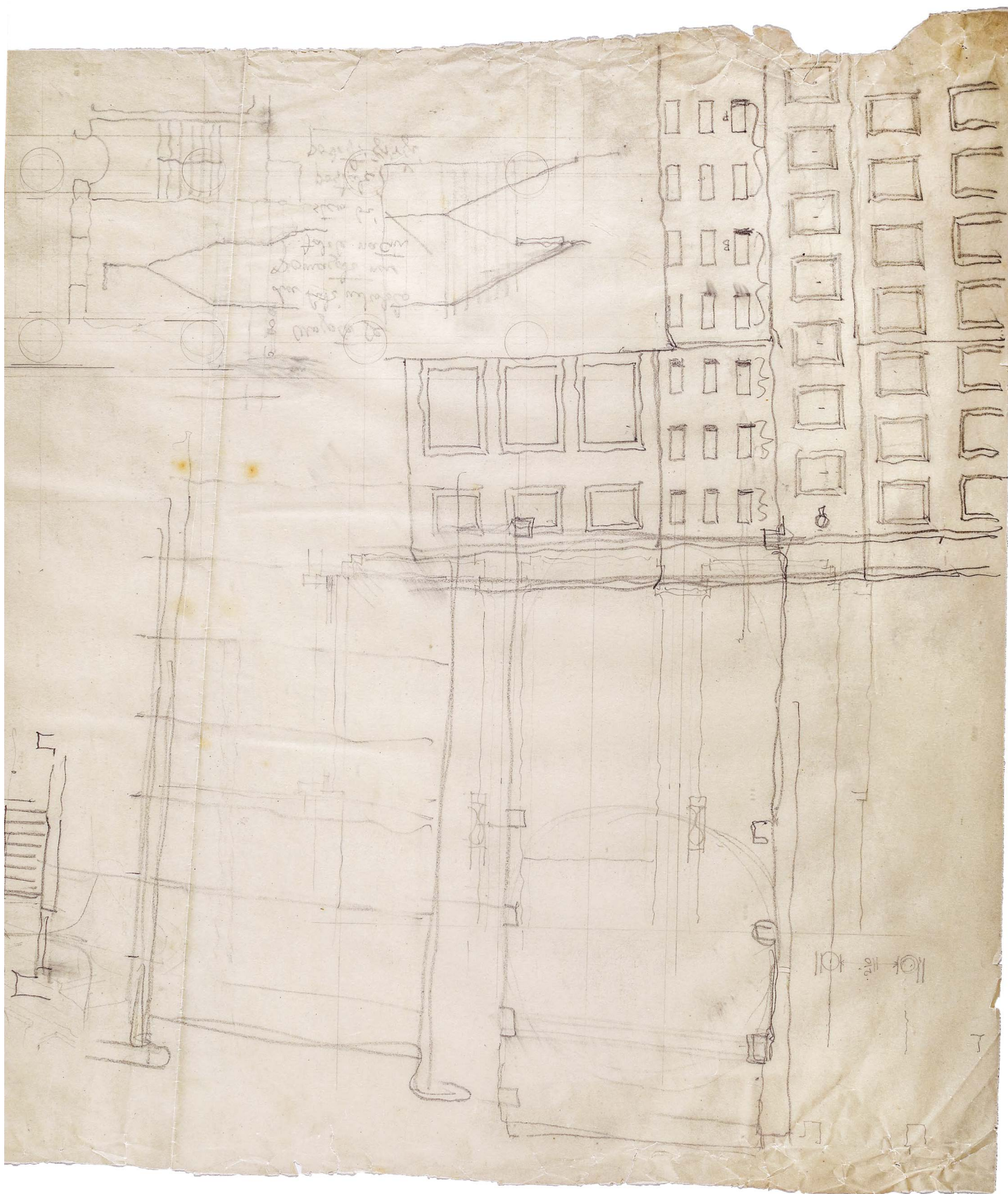

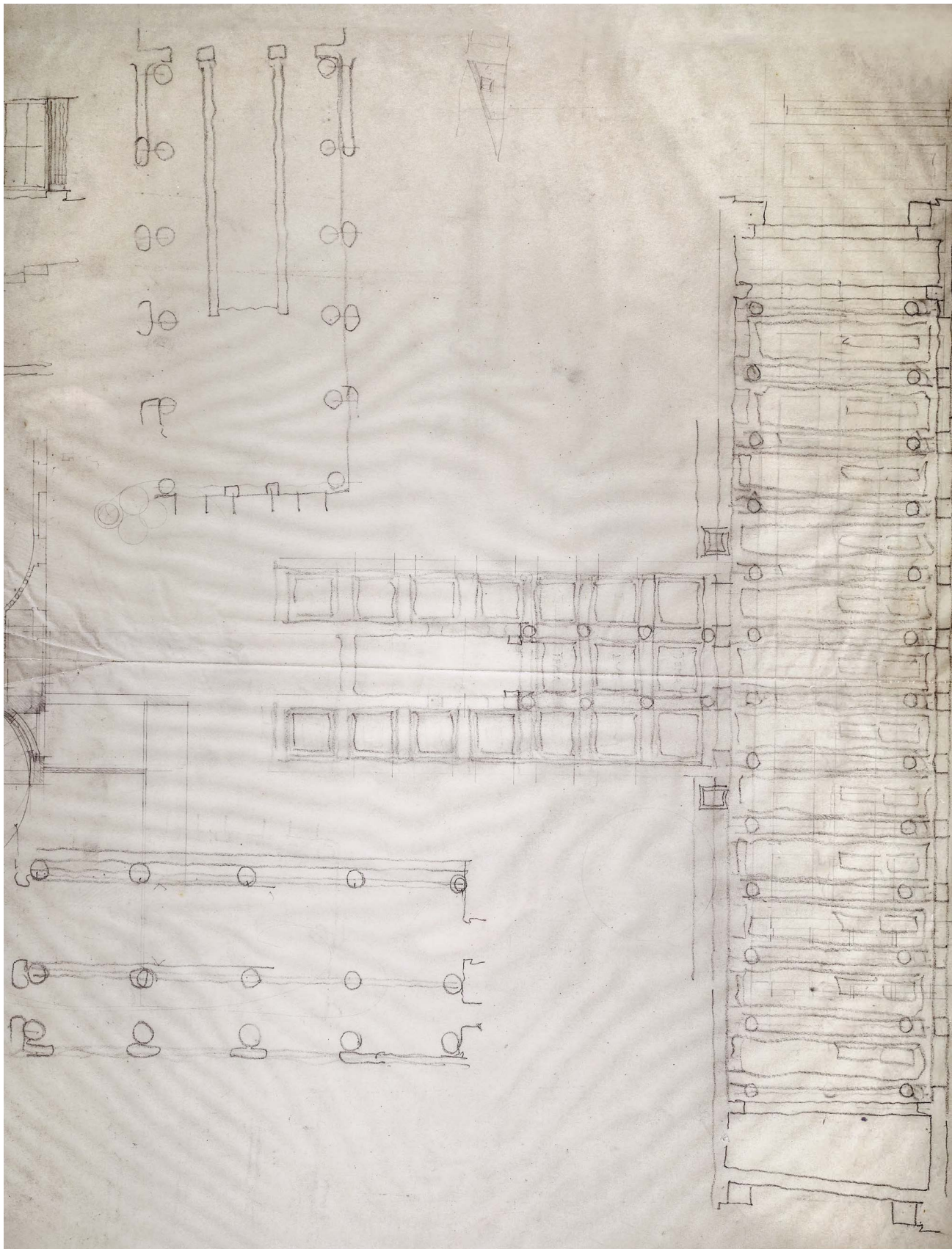

© zapuščina Edvarda Ravnikarja

LXX - Plečnikova skica peristila s čitalnico,

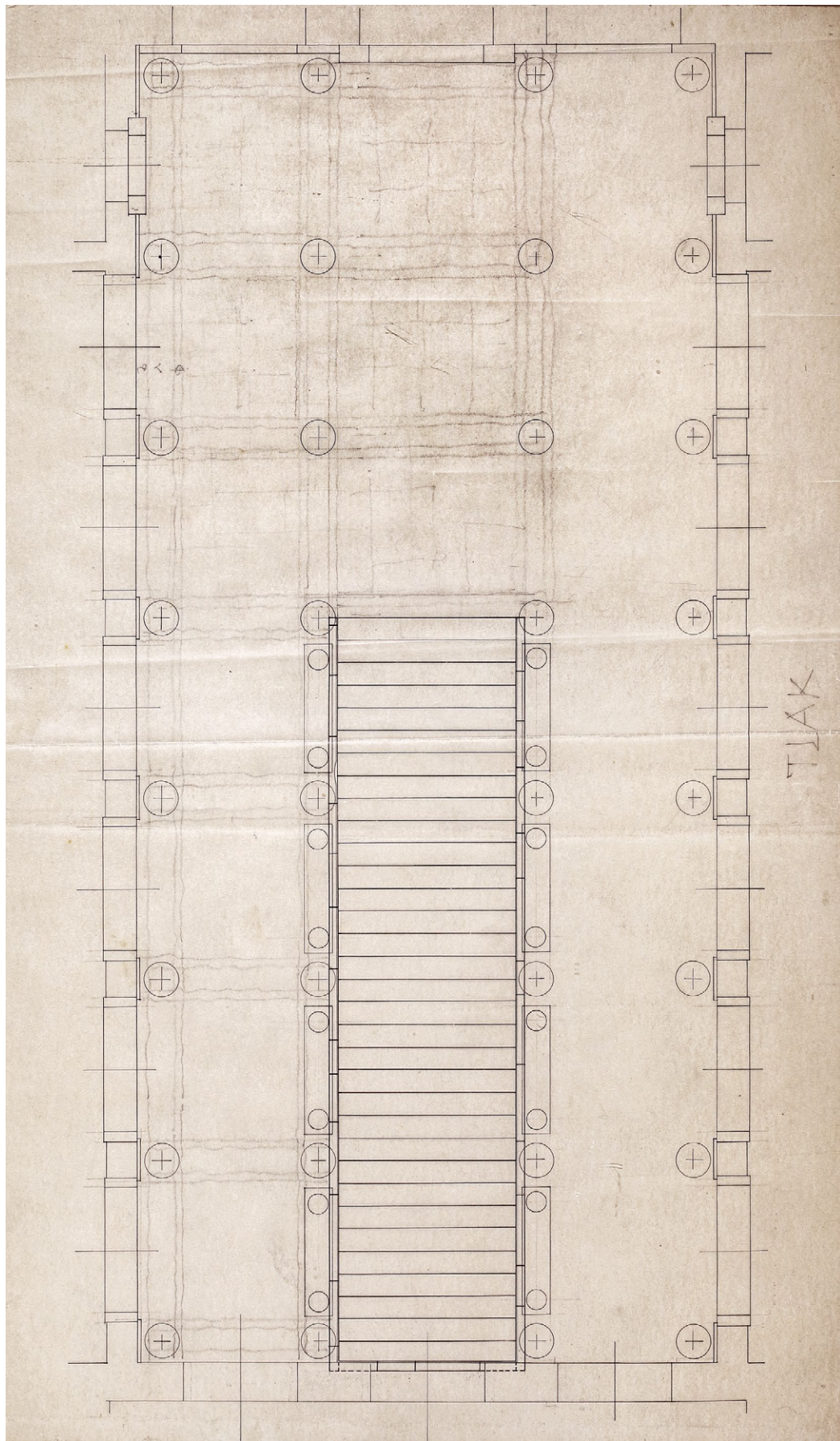

© zapuščina Edvarda Ravnikarja

LXXII - Tloris peristila

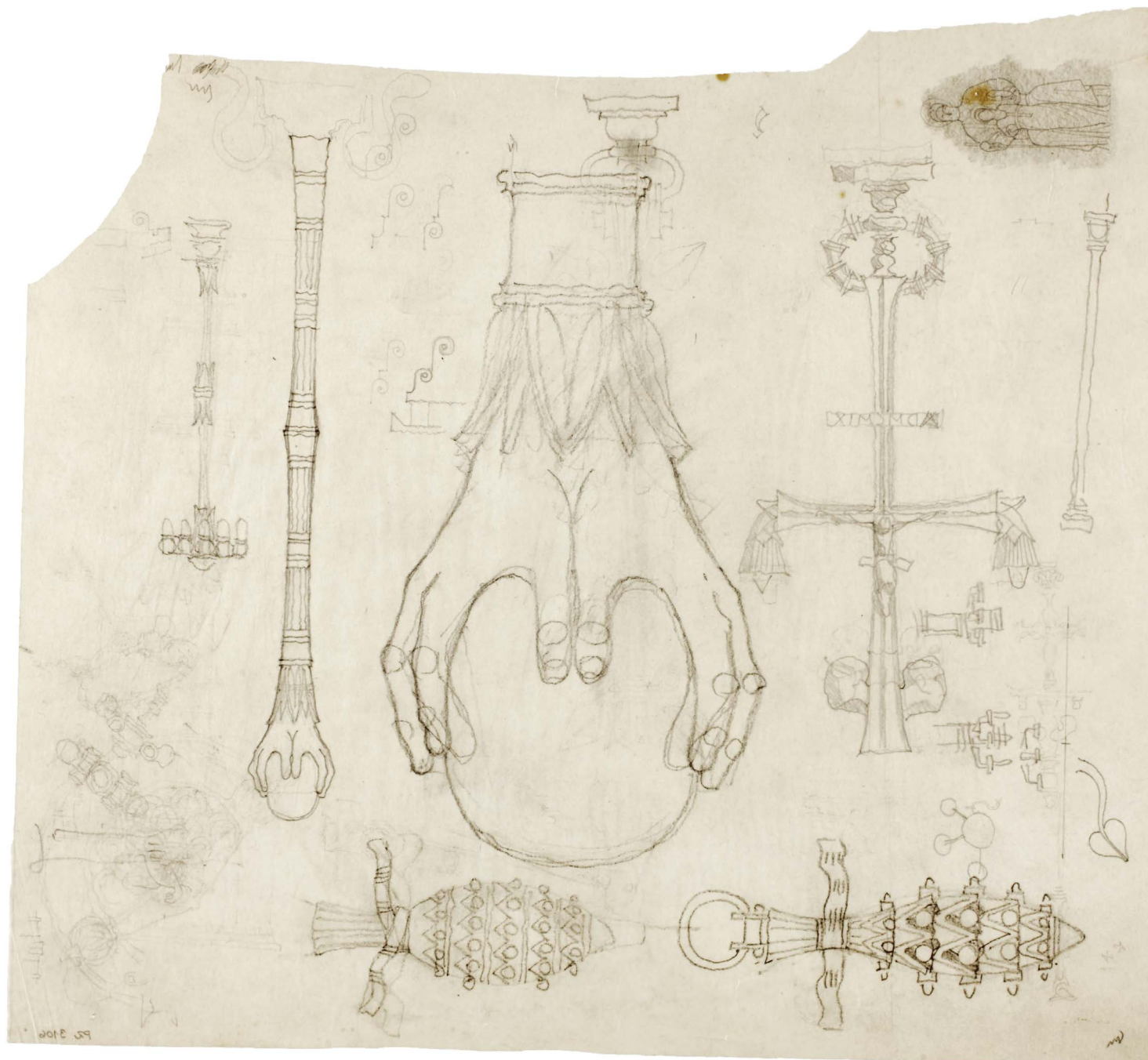

© Muzej in galerije mesta Ljubljane, Plečnikova zbirka, Ljubljana

LXXIV - Skica lestenca pred razstavno dvorano, 1941. Zamisel lestenca v obliki velikonočne butare je Plečnik pozneje uresničil v Freyerjevem stanovanju v Ljubljani.

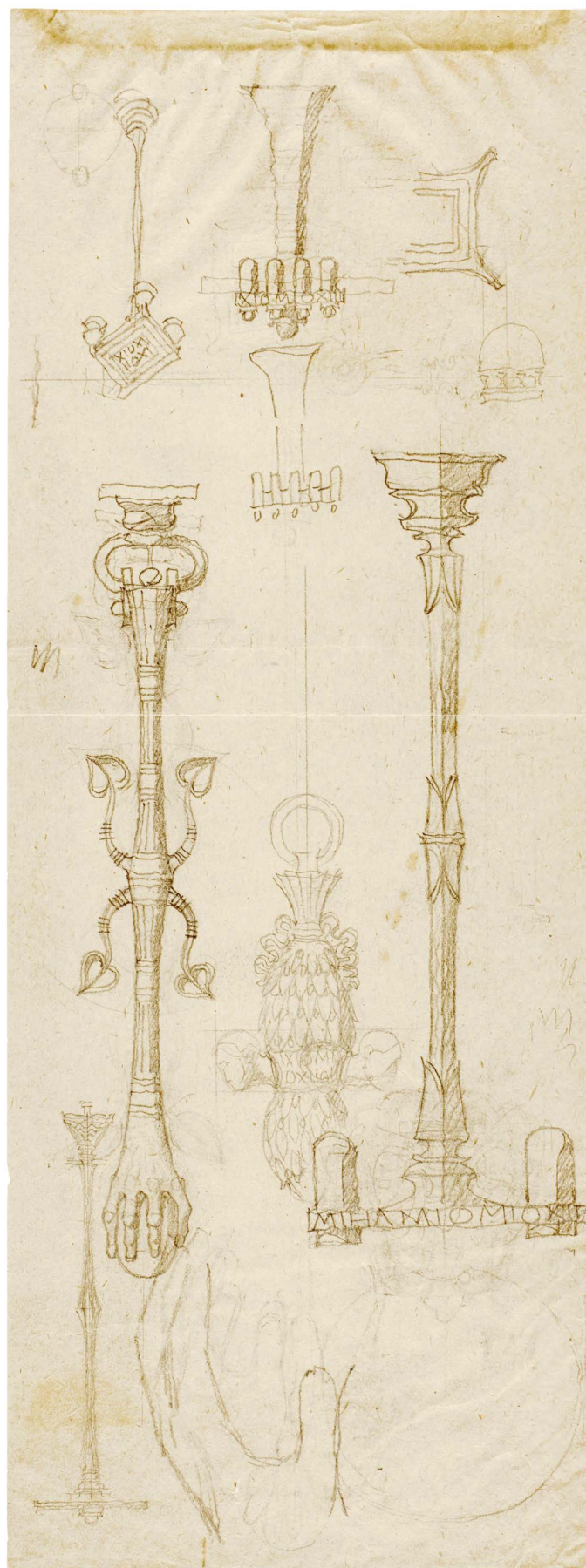

© Muzej in galerije mesta Ljubljane, Plečnikova zbirka, Ljubljana

LXXV - Skica lestence pred razstavno dvorano, 1941

14

*Biblioteca Universitaria di Lubiana
Portalampane piccola per la sala d'esposizione
disegno e dettaglio*

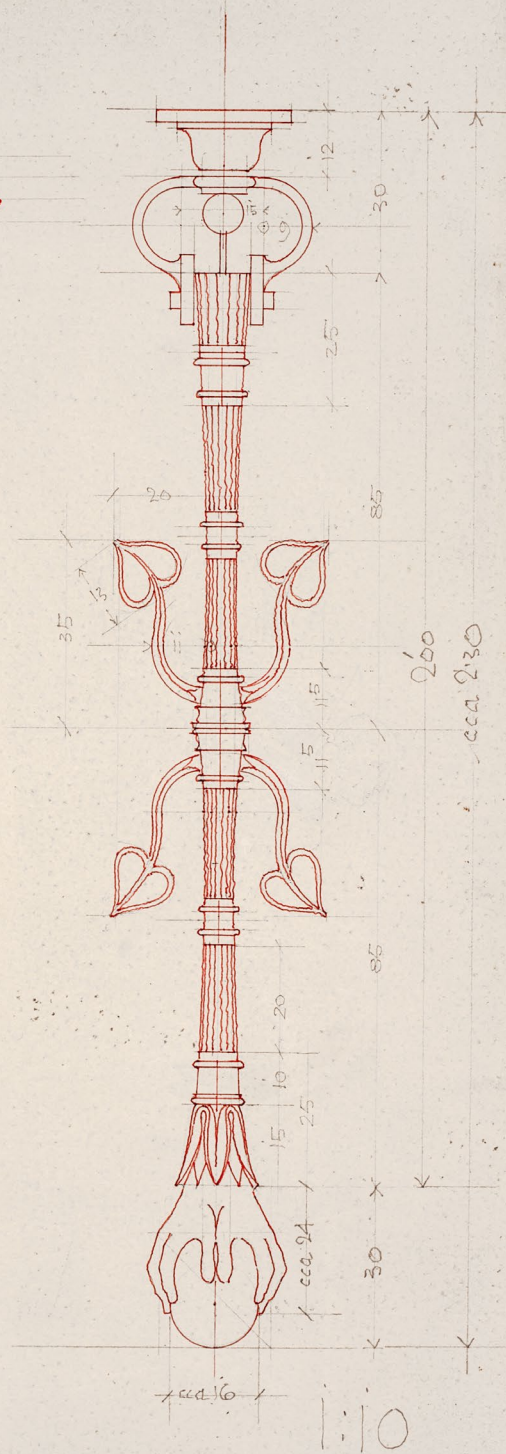

*Univ. Bibl.:
svetnik za pred. Ljudeta vrata*

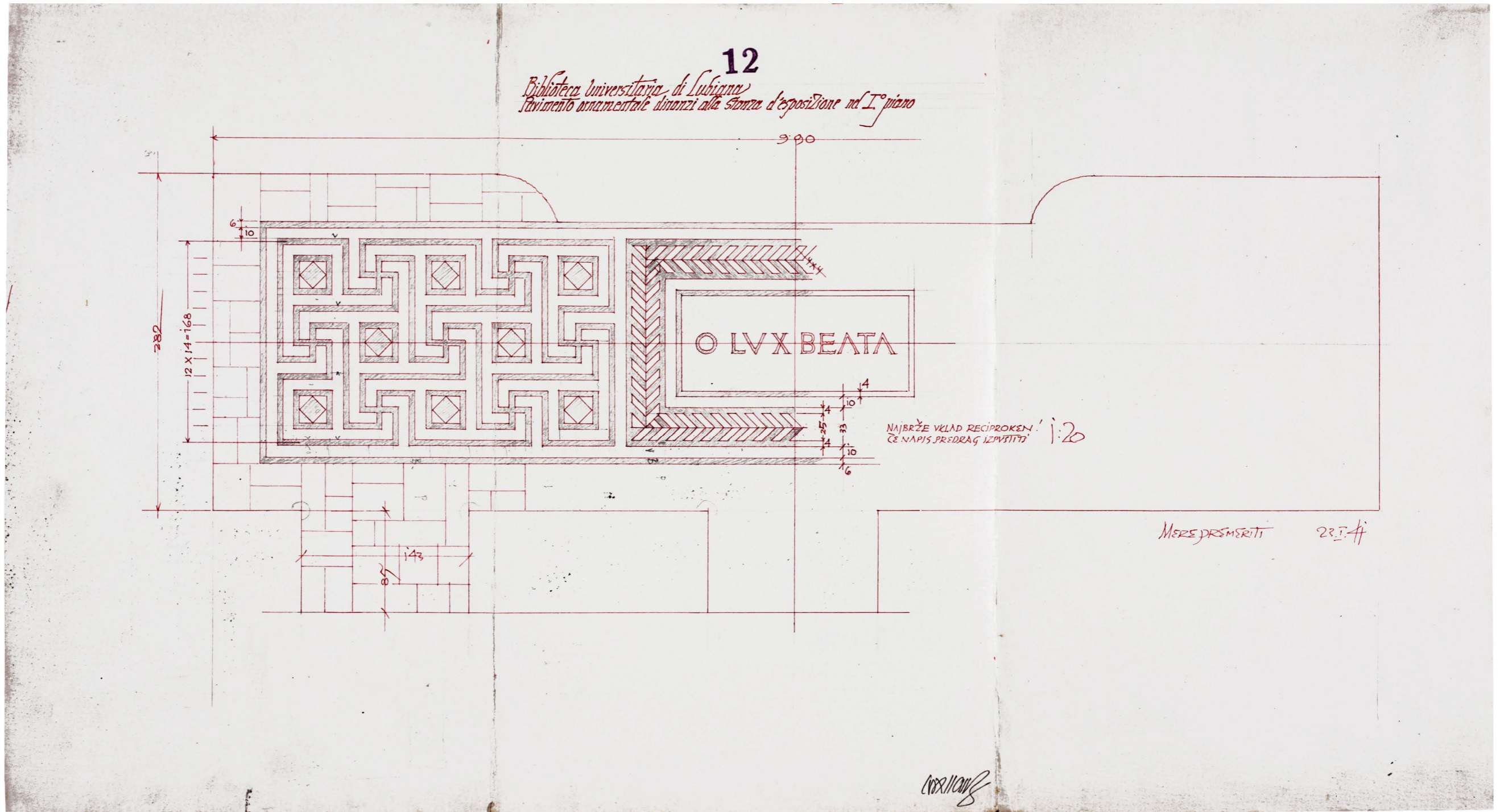

LXXVII - Načrt neizvedenega tlaka pred razstavno dvorano, risal Vinko Glanz, 1:20, 23. 1. 1941

II/48

181/11

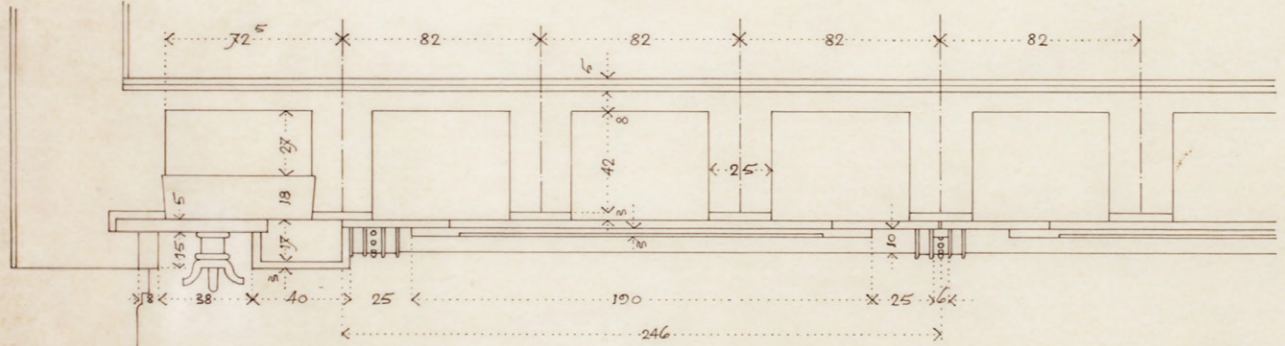
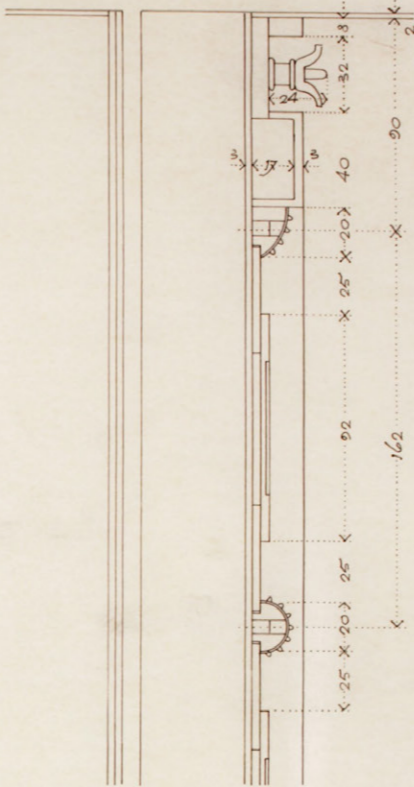
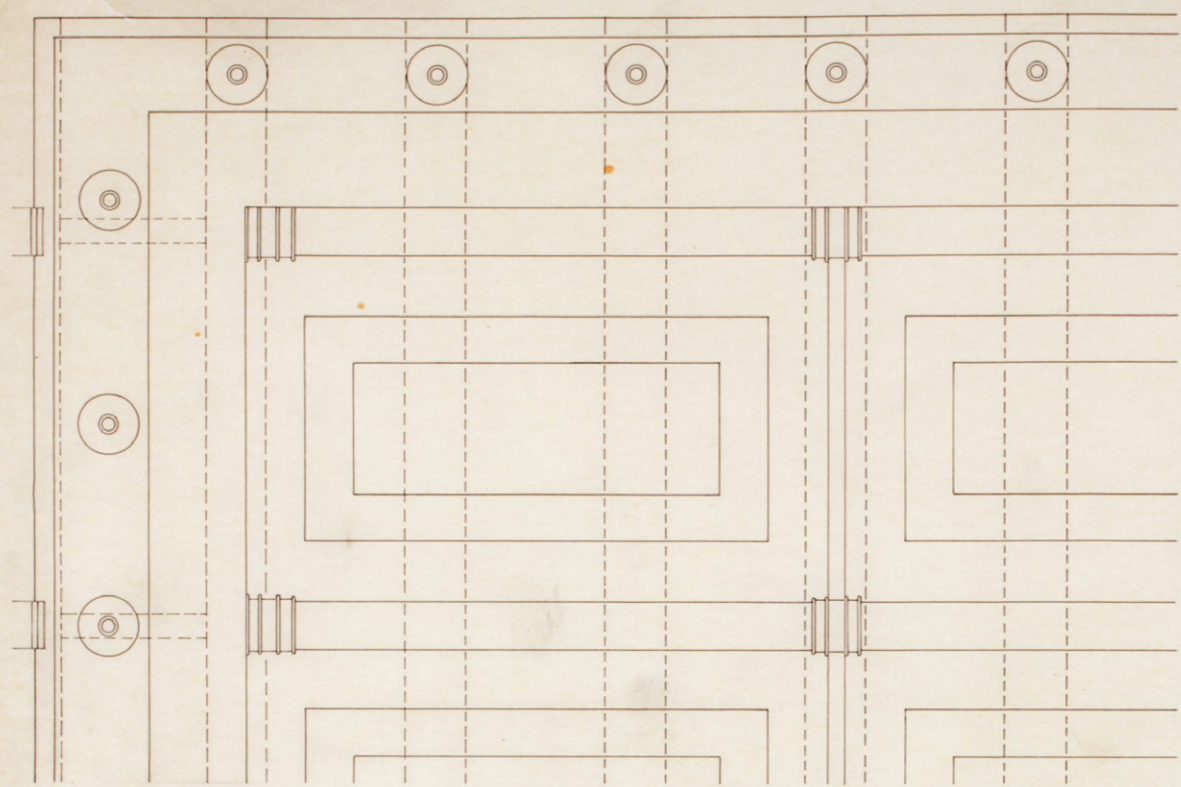

UNIV BIBL

LEŠEN STROP V VEEL DVORANI

1:20

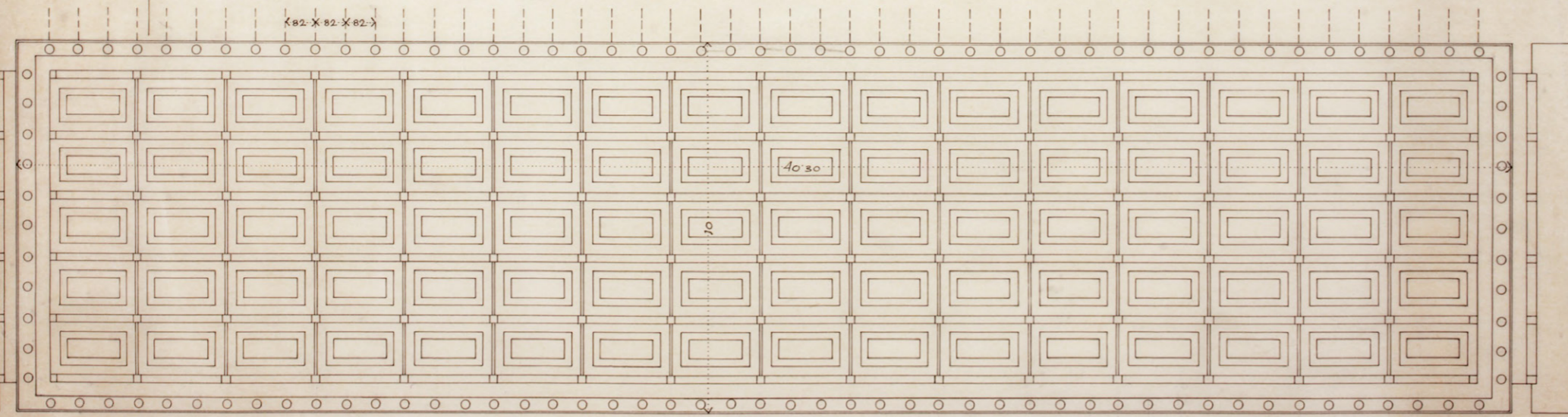

1:100

© Arhiv Republike Slovenije, Ljubljana

LXXVIII - Načrt čitalniškega stropa, 1:20

ŠTROP VELIKE ČITALNICE.

23 SVODASTIH TRAMOV, VSAK IZ 5 DOLŽIN PO 1'62M IN DVEH PO 1'85 CM, PRITR-
JENIH NA ŽELEZNO KONSTRUKCIJO.

22 RAVNIH TRAMOV, RAVNO TAKO DELIENIH.

46 VMESNIH RAVNIH KRILNIH DESK, ISTE DELITVE,

2 10M DOLGI 77M ŠIROKI KONČNICI Z UTOBNIMI LETVAMI NA ZADNI STRANI ✓

2 40M DOLGI 36M ŠIROKI OBRONNI DESKI / FRIZA / OB PODOLŽNIH ŠTENAH
DVORANE ✓

OSTALO VSE PORISIH V NAR. VELIKOSTI Z VSEMI OBEŠNIMI ŽELEZI IN VIJAKI ETČ
IZ MEHKEGA, ČISTO GOSTEGA SMREKOVEGA LEŠA, BREZ GRU, PLAVIN ETČ,
LUŽENO, PO VZORCU, VSE POLITIRANO IN OSTROROBO / IZPUŠTI ZA SVETLOBO
PO SVOJEČASHEM NAVODILU / VIDNI VIJAKI: POLKROGLE GLAVE IZ MEDEKINE-
J: ŠTEVILU PO NAVODILU / — PREKO STIKOV MEDEKINASTA HIT, Z MED. VIJAKI
PRITRJEHA —

STOPNICE

4 ŠLOPI IZ 6CM HRASTOVIH PLOHOV, S SPODNJI MI V BETON PRITRJEHIMI ZOKLI,
GORNJI MI OBJEMI OGRAJE IN SREDNJI MI PODPORAMI. VSE RABTI.

2 STRANICI IZ 6CM HRASTA VSAKA Z DEMA ZAKOTNIKOMA IZ BRONA ✓

14 STOPNIC IZ 4'5CM HRASTA, PRITRJEHE VSAKA NA 2 PARA MED. ROČIC, S
POLKROŽNIMI VIJAKI ✓
VSE TOČNO PO DETAJLU V NAR. VELIKOSTI!

DVA MOSTA ✓

OBSTOJATA VSAK IZ DVEH U-PROFILOV IN DVEH KOZ IZ JEKLENIM PALIC,
PONIKLANIH, OSTALI VIDNI SKLEPNI DELI IZ BRONA. VIDNI DELI U-PROFILOV
BRUŠENI, MOJNO OKSIDIRANI IN POVOSČENI / MED TEMI TOČM U-PROFILI
VLOŽENO GA 8M² HRASTOVIH, TESNO SE STIKAJOČIH TRAMIČEV V VSAKEM
MOSTU. TRAMIČI SO UTOBJENI, ZGORAJ GLADKO OSTRUŽENI. SPODAJ NANJE
PRITRJEHE PLOŠČE VOKVIRJENIH MĀSIVNIH HRASTOVIH PARKETNIH POLIRANIH
DEŠČIC Z MED. POLKROŽNIMI VIJAKI PRITR

76M OGRAJE OB HODNIKIH IN 32M OB MOSTIH, 26 KOŠOV STOJEČIH OPOR IZ
JEKLENIM PROGOV, BRONASTIH STIČNIH DELOV S KONZOLAMI ZA POLICO IZ
POLIRANE HRASTOVINE.

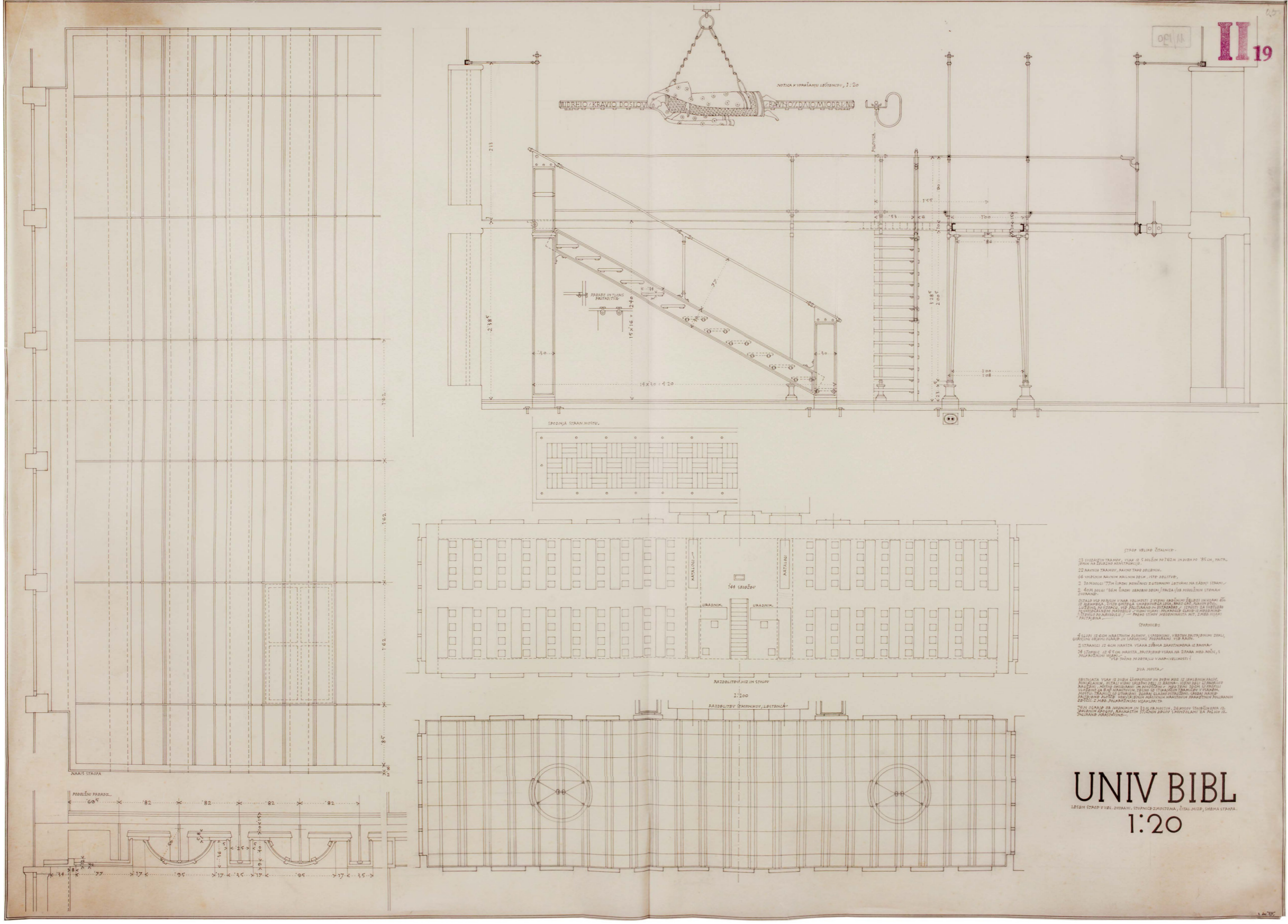

UNIV BIBL
 1:20

LXXX - Načrt čitalnice s stropom, pohištvom in mostovžem, 1:20, 3. 12. 1937

Univerzitetna biblioteka

205/M

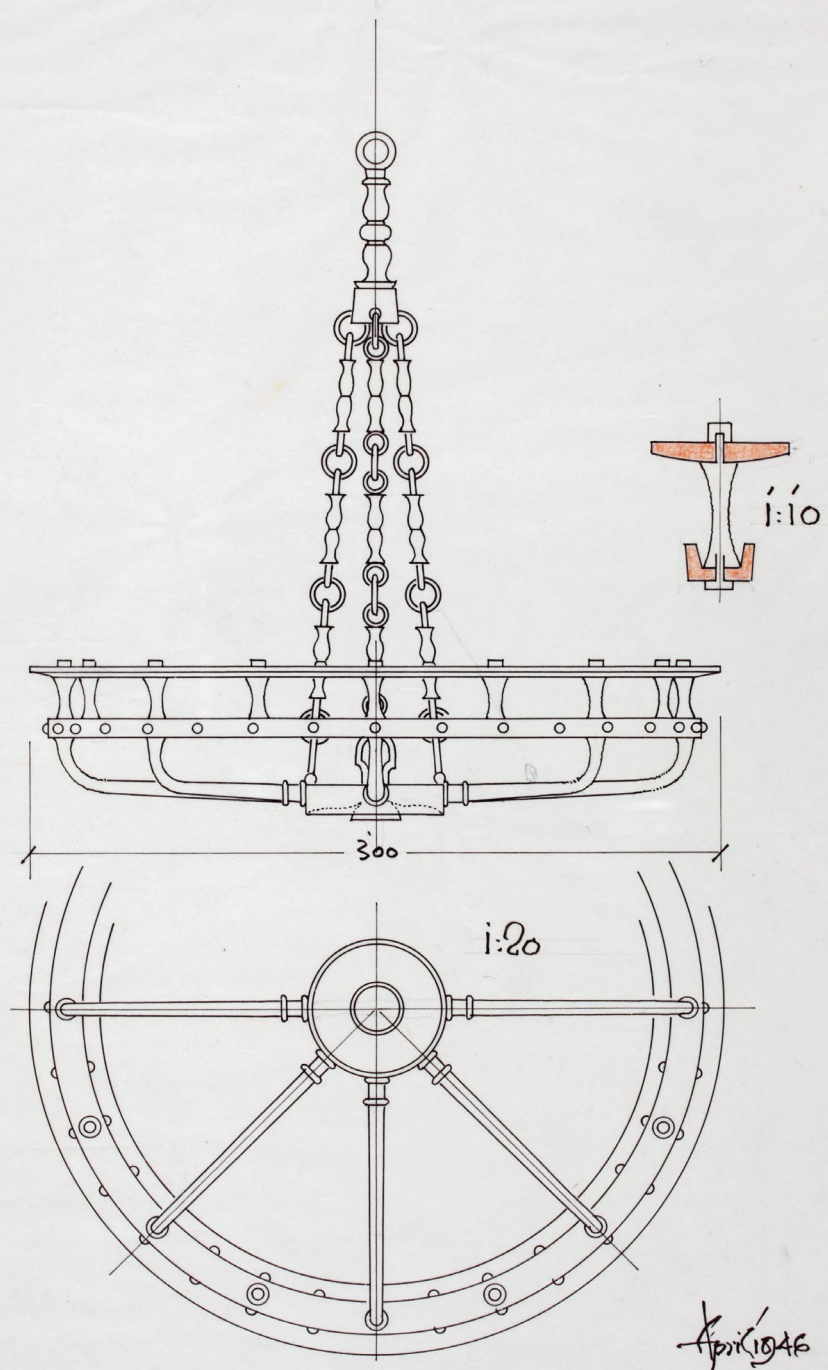

48,5

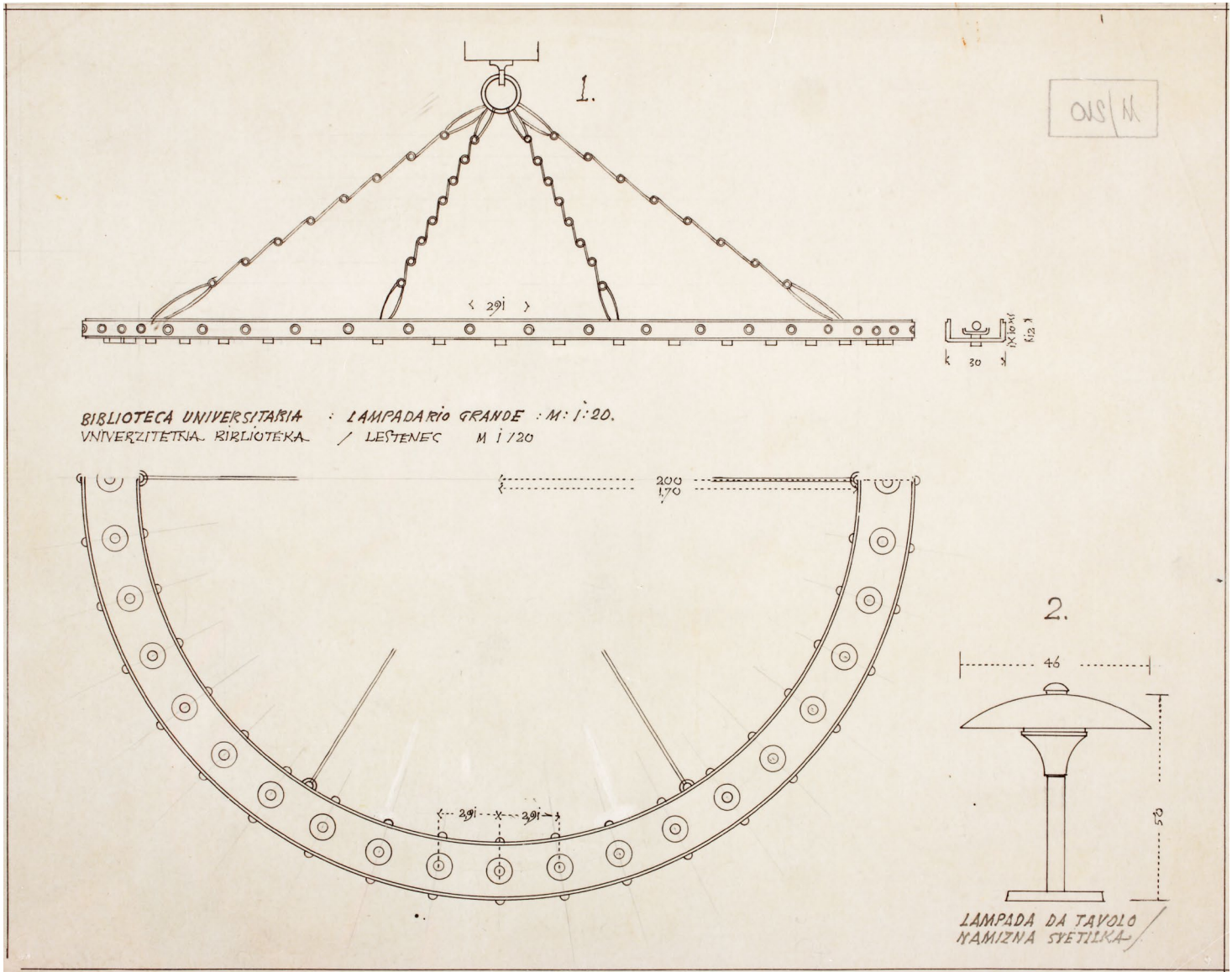

i:20

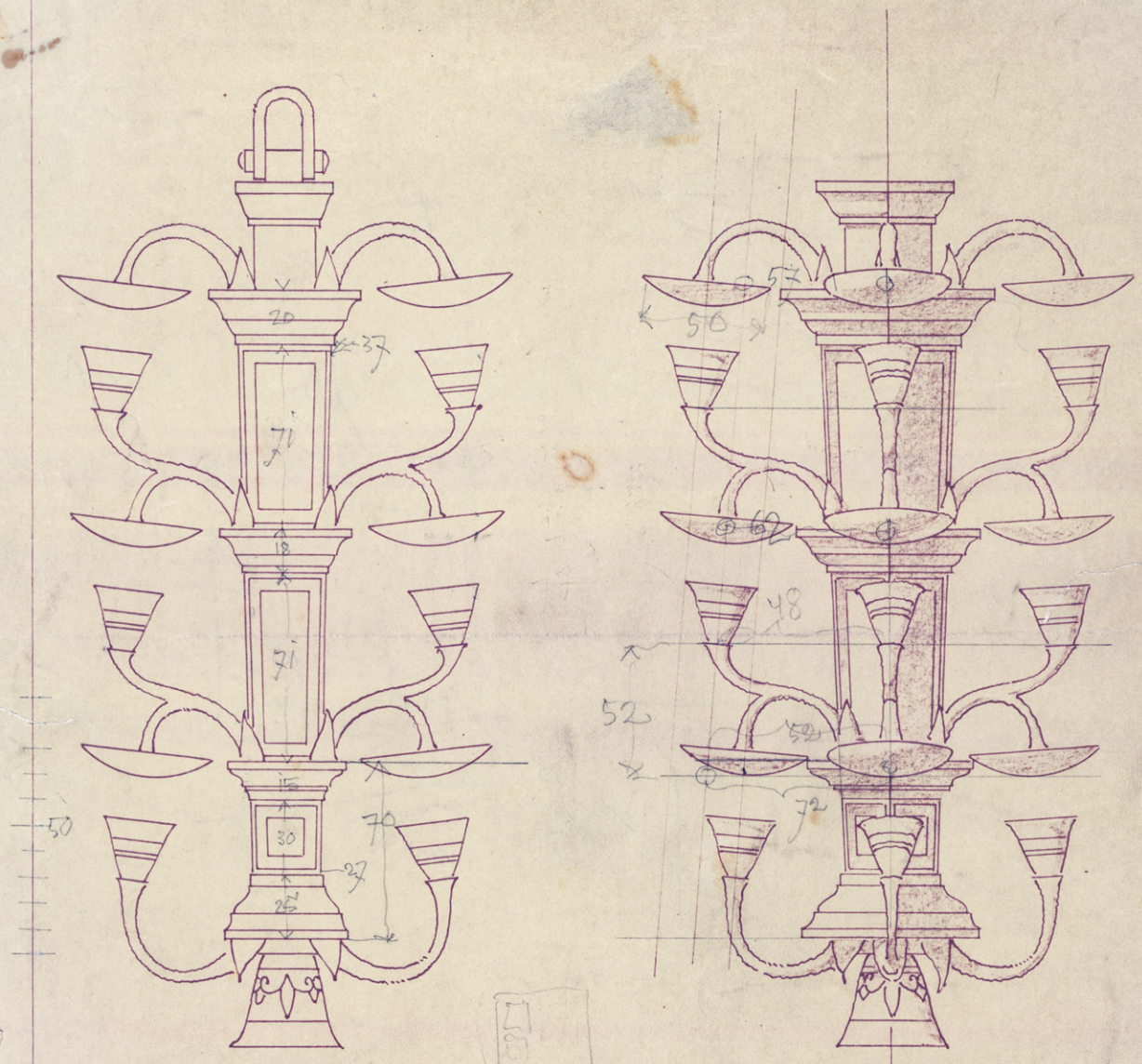

apil 46.

Univerzitetna biblioteka.

10x4

© Arhiv Republike Slovenije, Ljubljana

LXXXIV - Veliki čitalniški lesteneč, ozalidna kopija, 1:20, 4. 1946

i:20

Fas. 11

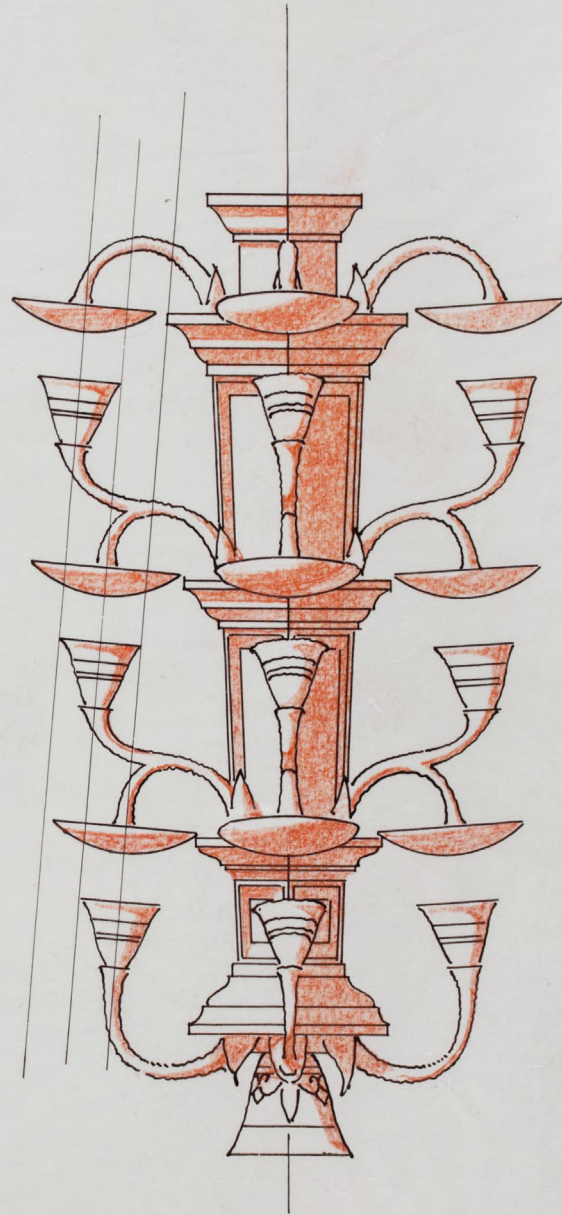
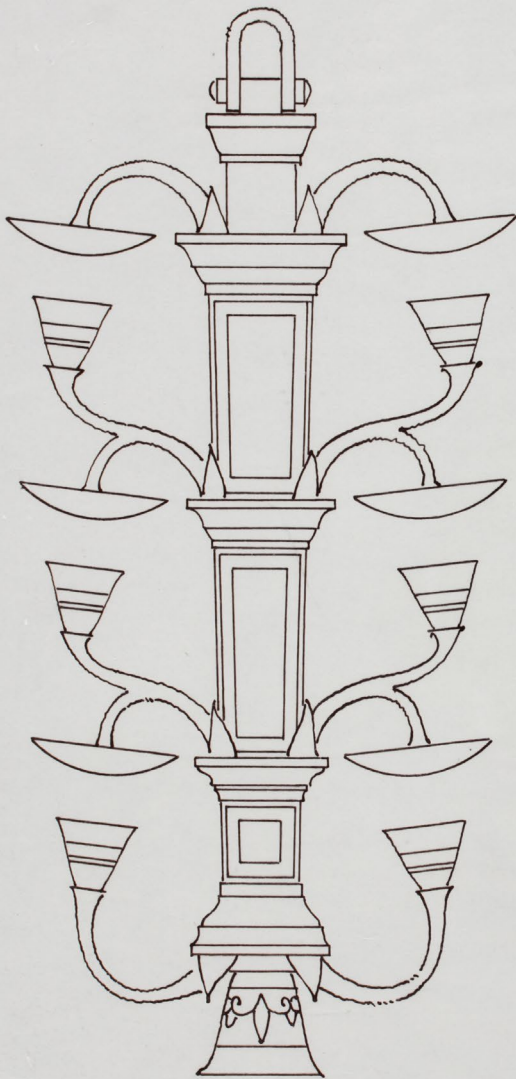

april 46.

Univerzitetna biblioteka

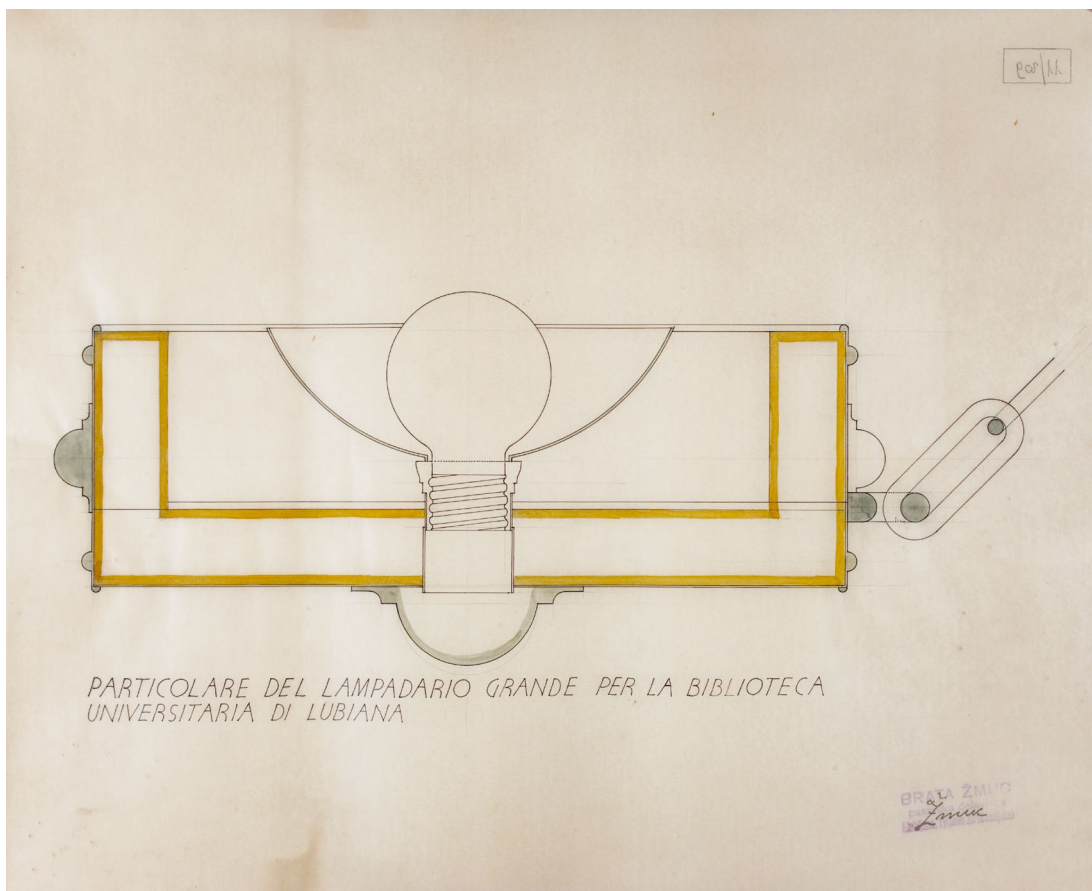

© Arhiv Republike Slovenije, Ljubljana

mize in sedala univerzitetne bibliotek
mize: noga kamen, bidno, lesovje leščer mehki les isto sedala vse brez vlatniškega limat

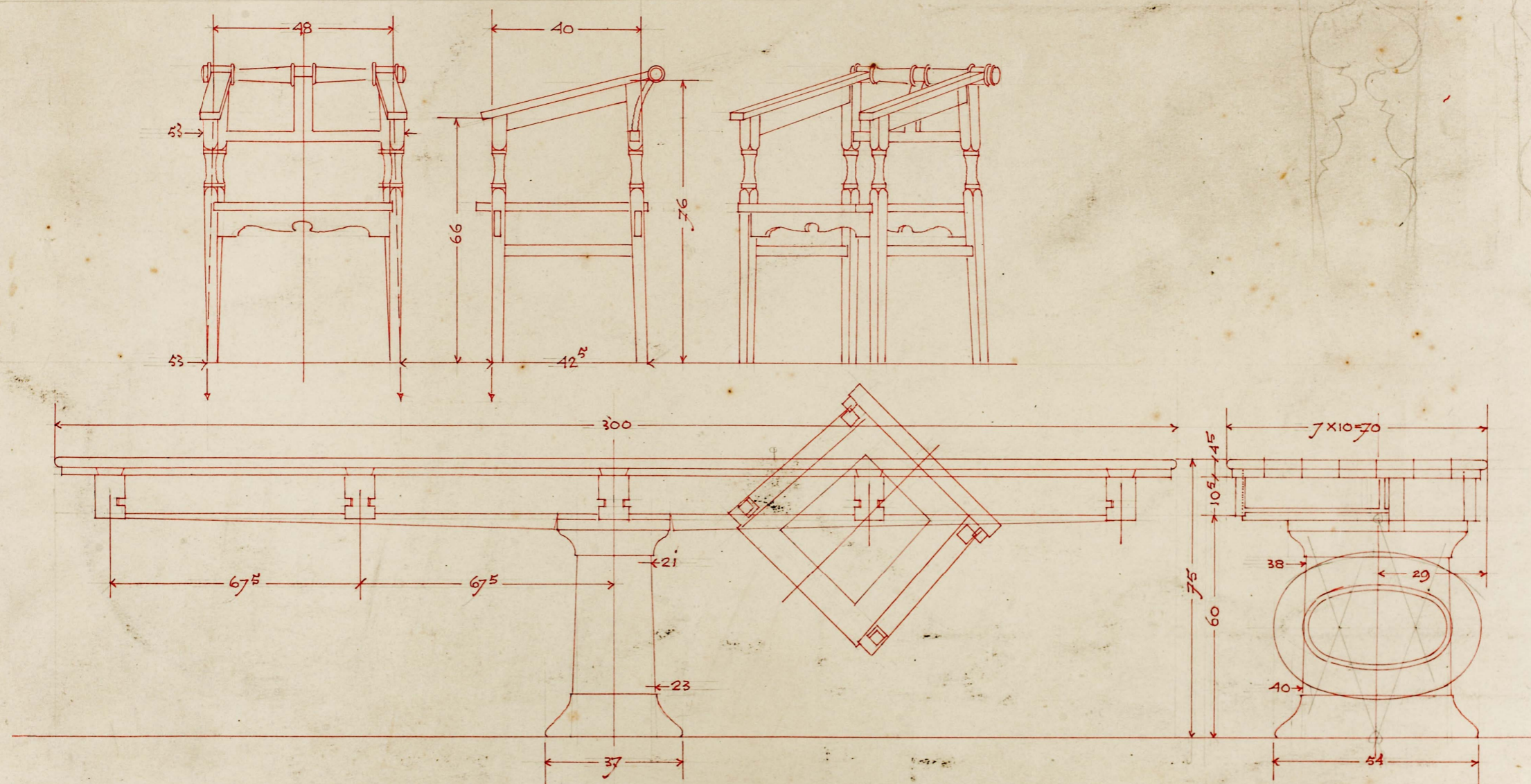

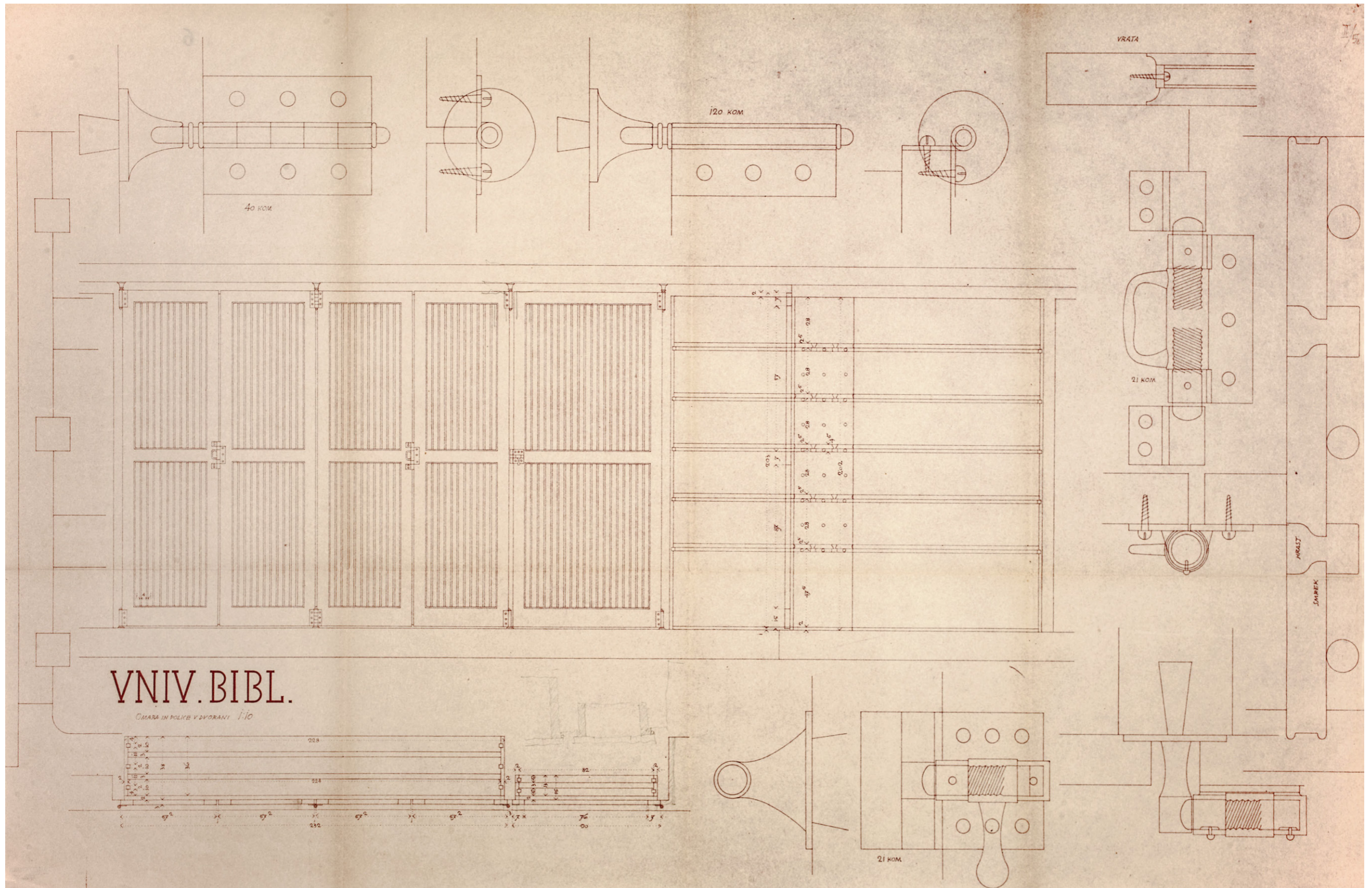

LXXXVIII - Načrt omar in polic v čitalnici, 1:10, 8. 1940

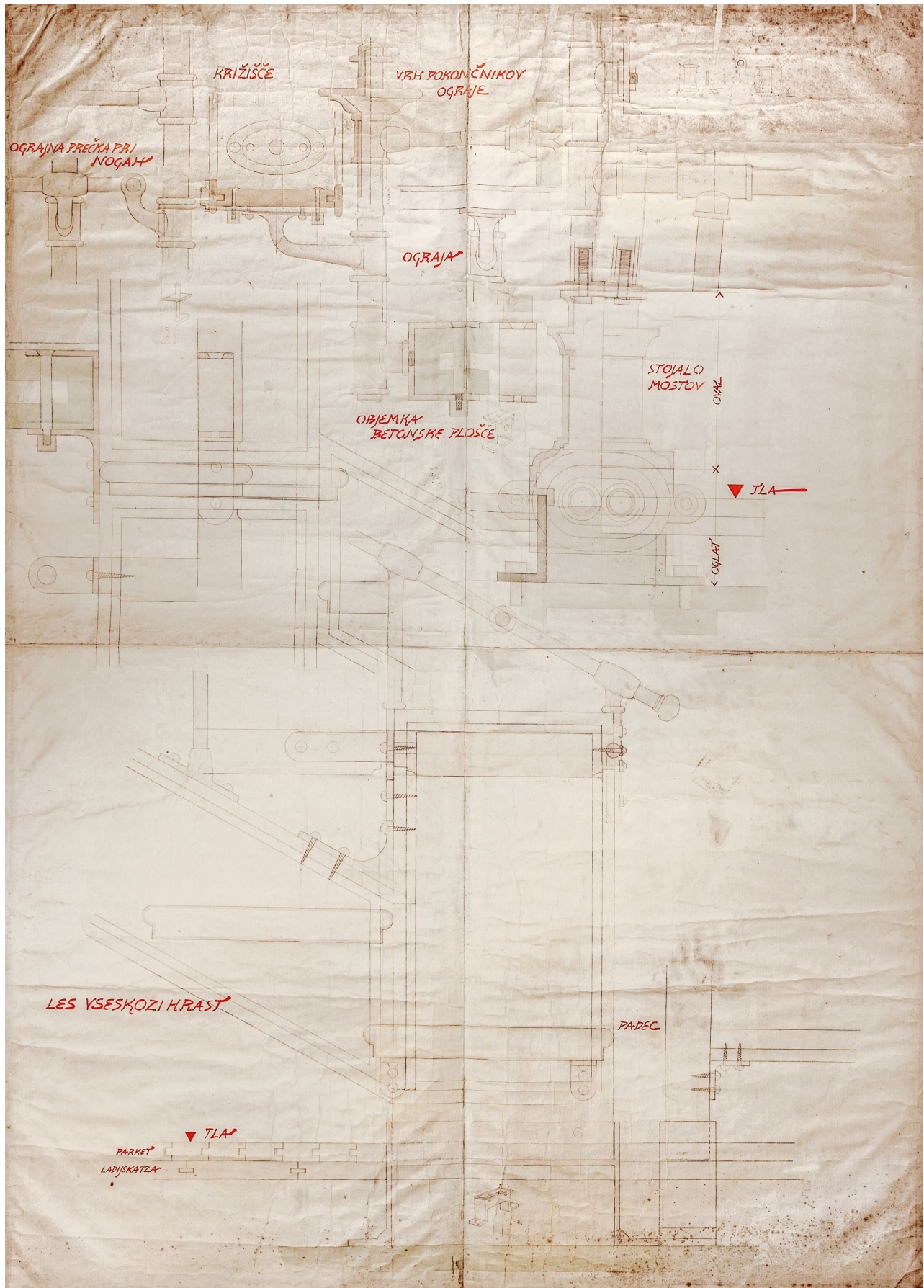

© Muzej in galerije mesta Ljubljane, Plečnikova zbirka, Ljubljana

LXXXIX – Načrt stopnic na mostovž čitalnice, 1940

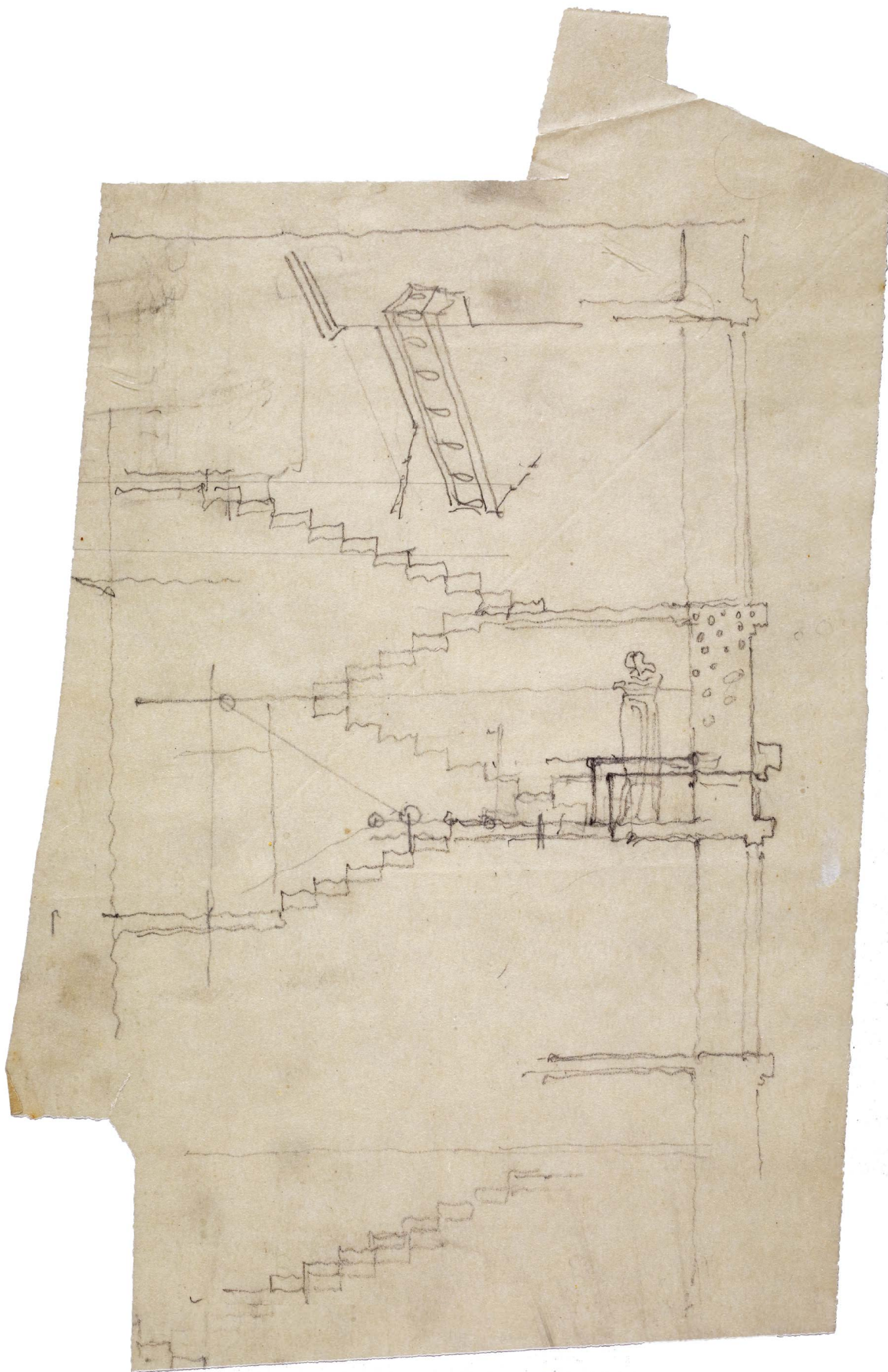

© zapiščina Edvarda Ravnikarja

XCII - Plečnikova skica stranskega stopnišča

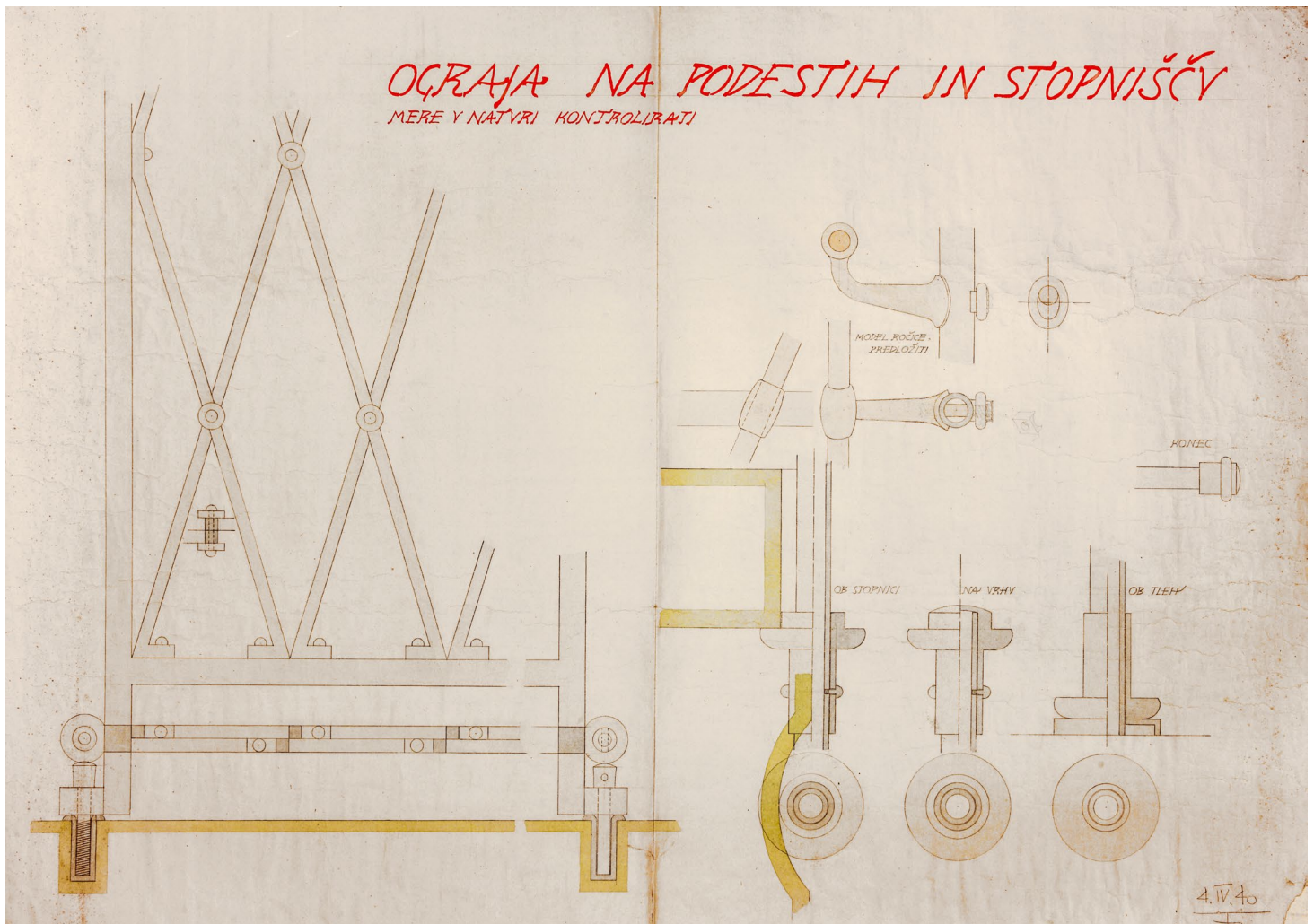

© Muzej in galerije mesta Ljubljane, Plečnikova zbirka, Ljubljana

XCIII - Načrt ograje stranskega stopnišča, 4. 4. 1940

