

Damjan Prelovšek

NARODNA IN UNIVERZITETNA KNJIŽNICA



Ljubljana 2022



Založba ZRC



https://doi.org/10.3986/9789610506911_01

NARODNA IN
UNIVERZITETNA
KNJIŽNICA:
NAČRTI IN SKICE

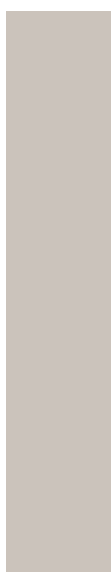

NAČRTI
1930

- I - Načrt temeljev, 1:100, 1930, Narodna in univerzitetna knjižnica, Ljubljana
- II - Načrt kleti, 1:100, 1930, Narodna in univerzitetna knjižnica, Ljubljana
- III - Načrt pritličja, 1:100, 1930, Narodna in univerzitetna knjižnica, Ljubljana
- IV - Načrt 1. nadstropja, 1:100, 1930, Narodna in univerzitetna knjižnica, Ljubljana
- V - Načrt 2. nadstropja, 1:100, 1930, Narodna in univerzitetna knjižnica, Ljubljana
- VI - Načrt 3. nadstropja, 1:100, 1930, Narodna in univerzitetna knjižnica, Ljubljana
- VII - Načrt 4. nadstropja, 1:100, 1930, Narodna in univerzitetna knjižnica, Ljubljana
- VIII - Načrt strehe, 1:100, 1930, Narodna in univerzitetna knjižnica, Ljubljana
- IX - Podolžni prerez skozi čitalnico in stopnišče, 1:100, 1930,
Narodna in univerzitetna knjižnica, Ljubljana
- X - Prečni prerez skozi stavbo in stopnišče, 1:100, 1930,
Narodna in univerzitetna knjižnica, Ljubljana
- XI - Načrt fasade na Turjaško ulico in razvita dvoriščna fasada, 1:100, 1930,
Narodna in univerzitetna knjižnica, Ljubljana
- XII - Načrta fasade na Gosposko in Vegovo ulico, 1:100, 1930,
Narodna in univerzitetna knjižnica, Ljubljana

UNIVERZITETNA KNJIŽNICA V LJUBLJANI

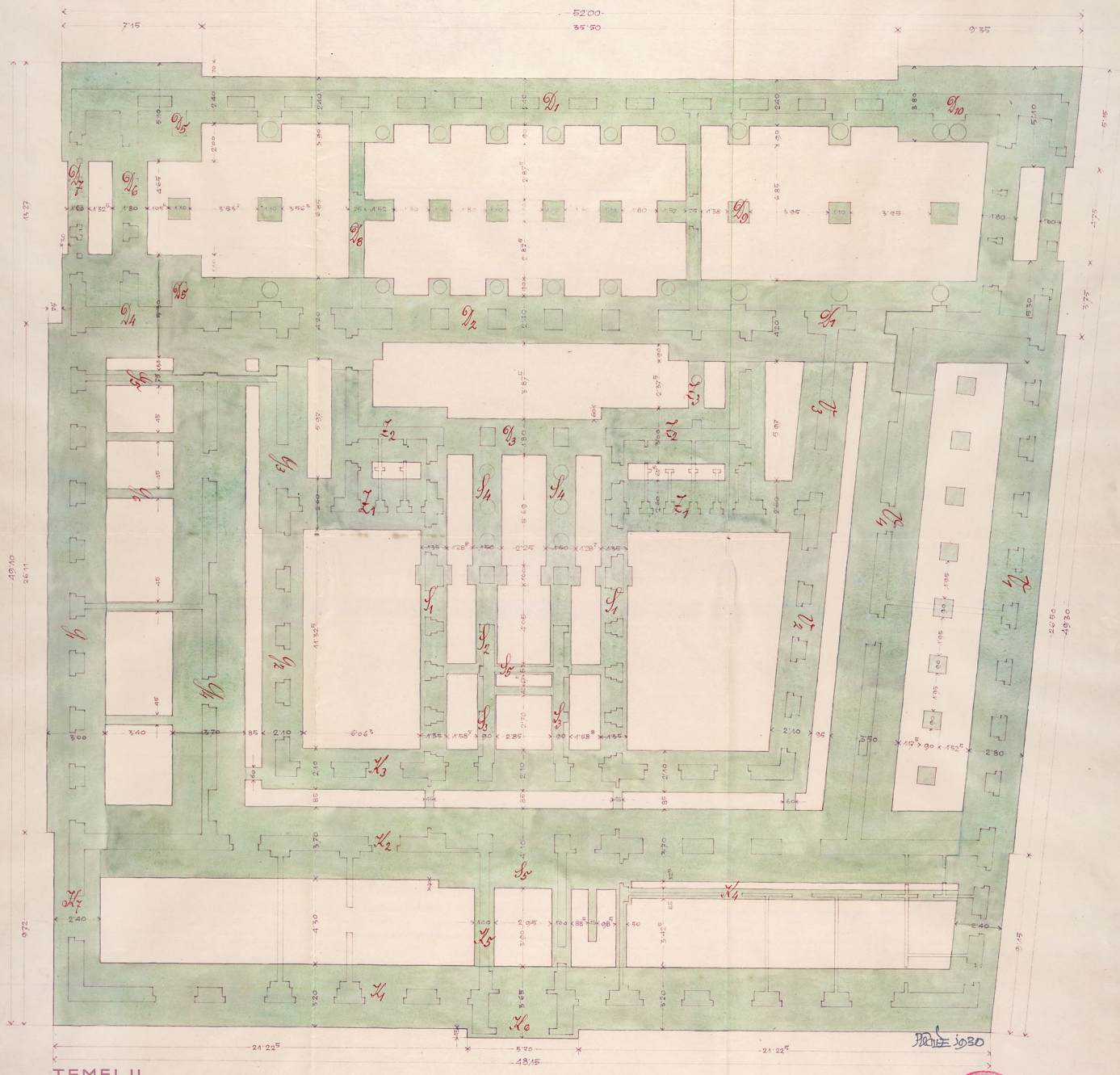

TEMELJI

1:100
Pregledano sa tehnicne strane u Ministarstvu Građevina
17-12-33
A. N. Zovnjak
P. M. M.



I - Načrt temeljev, 1:100, 1930

UNIVERZITETNA KNJIŽNICA V LJUBLJANI

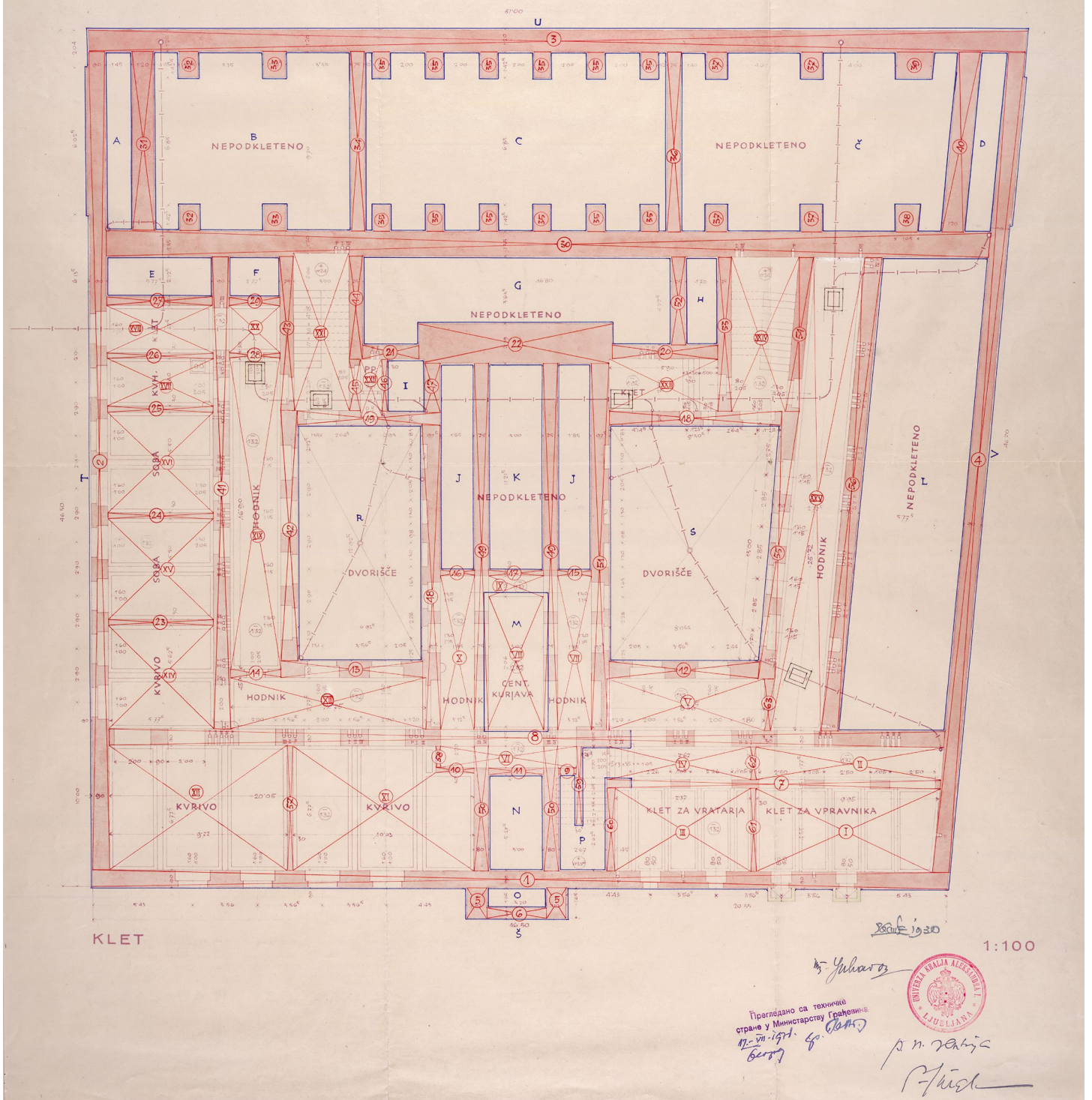

II - Načrt kleti, 1:100, 1930

UNIVERZITETNA KNJIŽNICA V LJUBLJANI

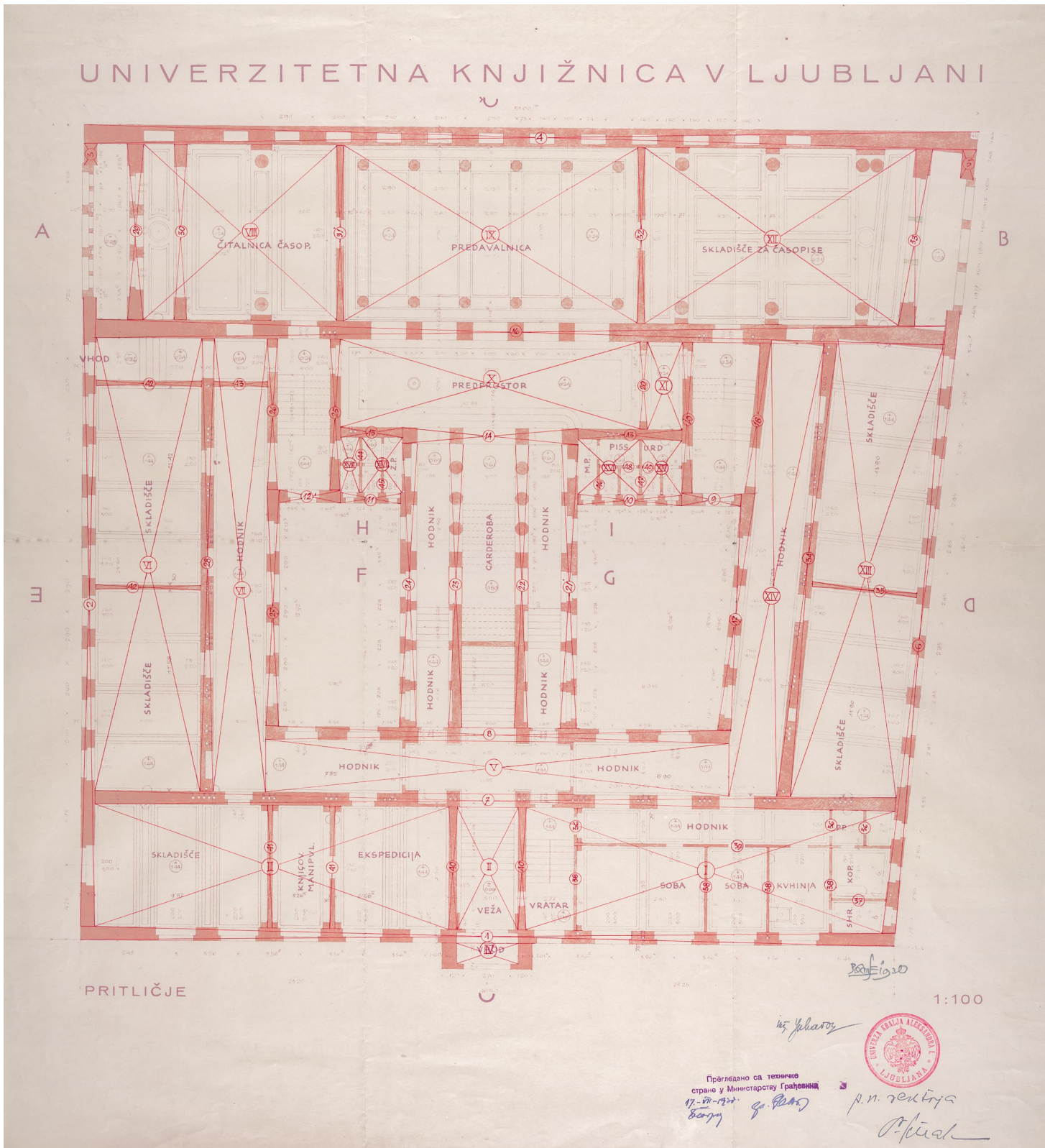

III - Načrt pritličja, 1:100, 1930

UNIVERZITETNA KNJIŽNICA V LJUBLJANI

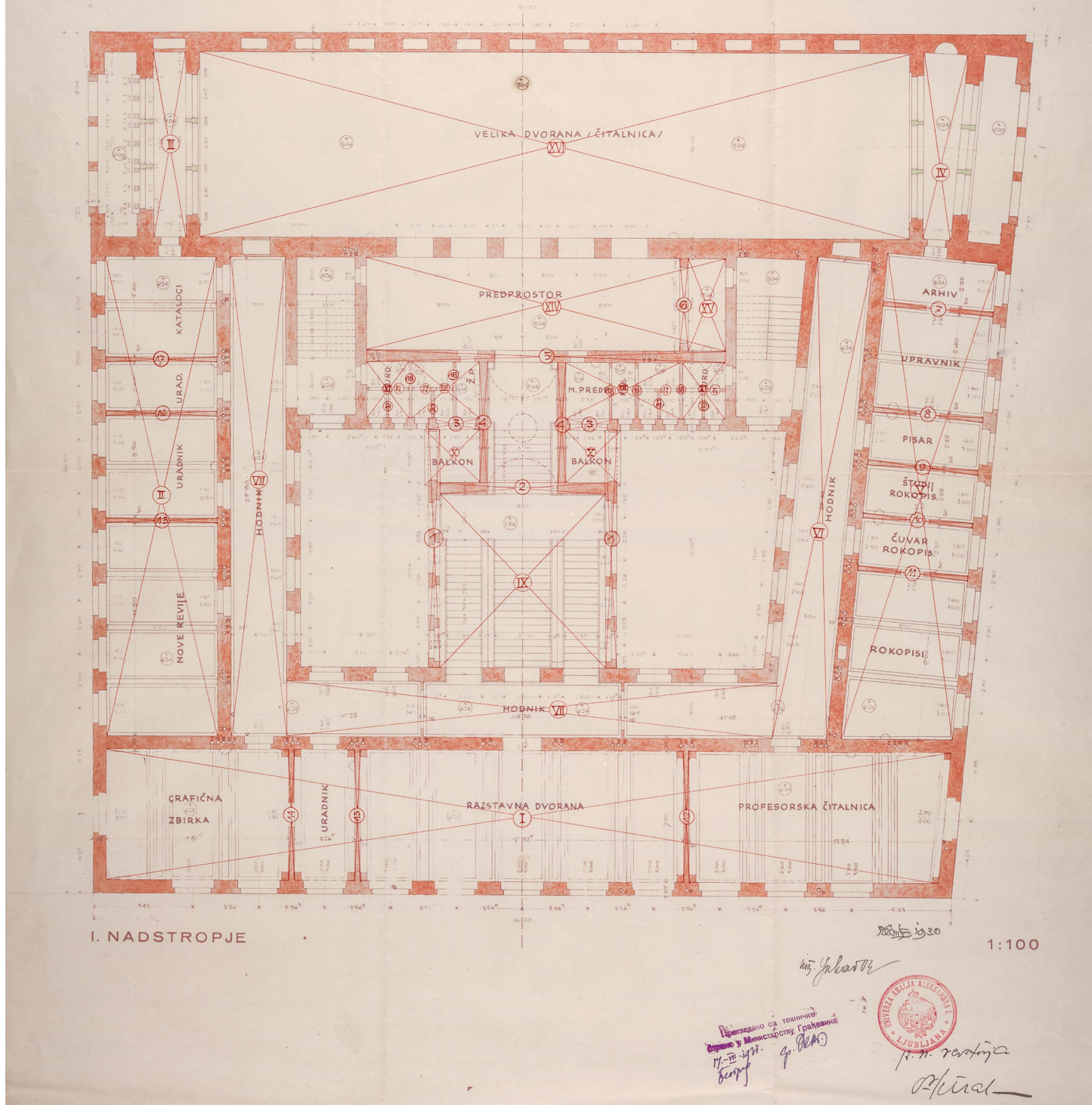

IV - Načrt 1. nadstropja, 1:100, 1930

UNIVERZITETNA KNJIŽNICA V LJUBLJANI

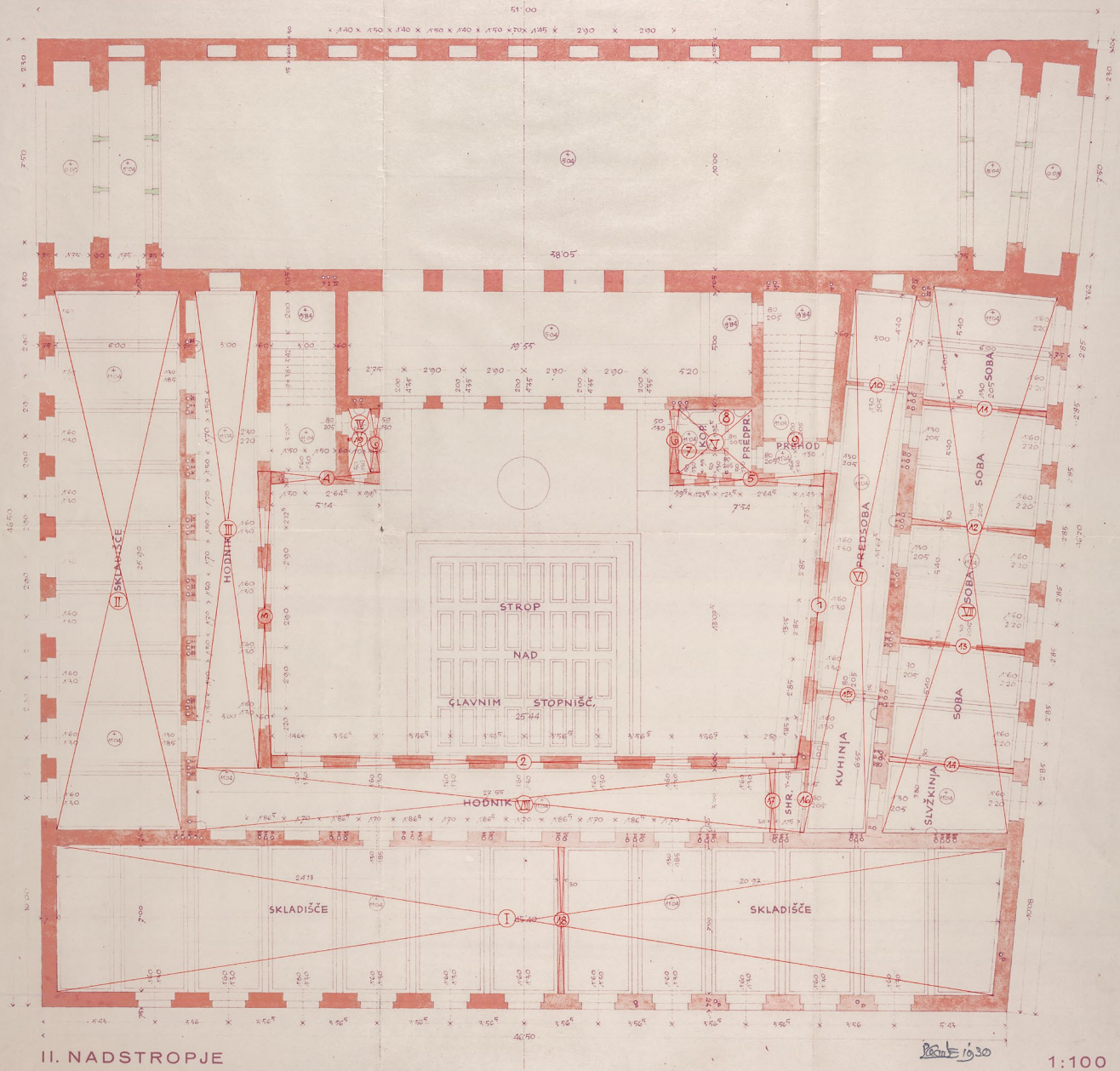

Prečitalo sa tehnična
strane u Ministarstvu Građevina
12. VI - 1930.
Borovnik

UNIVERZETA KRALJA ALBERTINA
Ljubljana
A. Kralj

V - Načrt 2. nadstropja, 1:100, 1930

UNIVERZITETNA KNJIŽNICA V LJUBLJANI

51.00

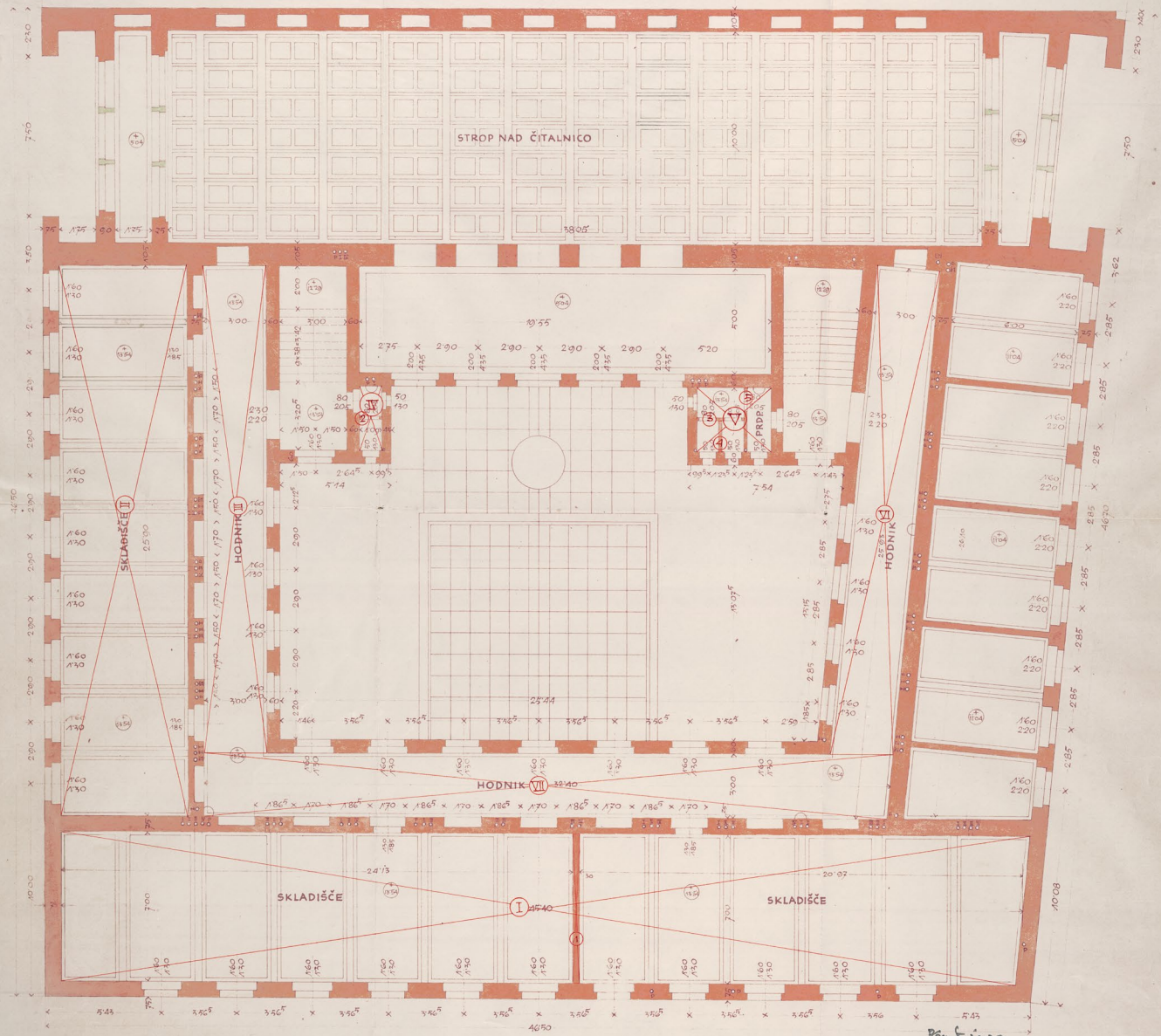

III. NADSTROPJE

Plan 1030

1:100

in. Jelenc
Prevideno sa tehnicne
strane u Ministarstvu Grahevine
12. 12. 1930. go. Jelenc
P. M. Jelenc

P. M. Jelenc

VI - Načrt 3. nadstropja, 1:100, 1930

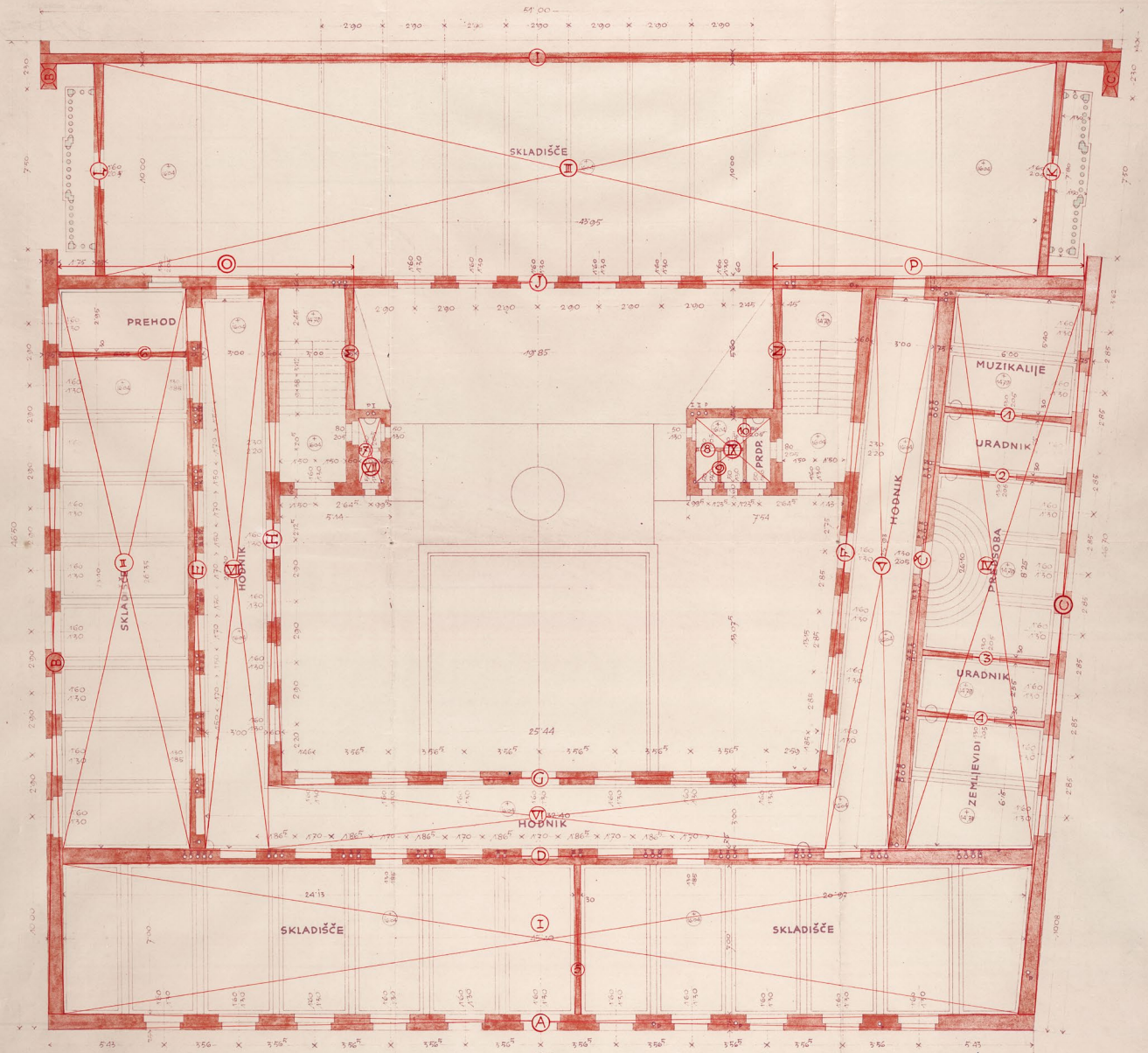
UNIVERZITETNA KNJIŽNICA V LJUBLJANI



IV. NADSTROPJE

1:100

Mr. Jhaom
Pregledano sa tehnicno
strane u Ministarstvu Građevinarstva
17-22-31. 30. (initials)
Bogur
p.n. centerja
Stival

VII - Načrt 4. nadstropja, 1:100, 1930

UNIVERZITETNA KNJIŽNICA V LJUBLJANI

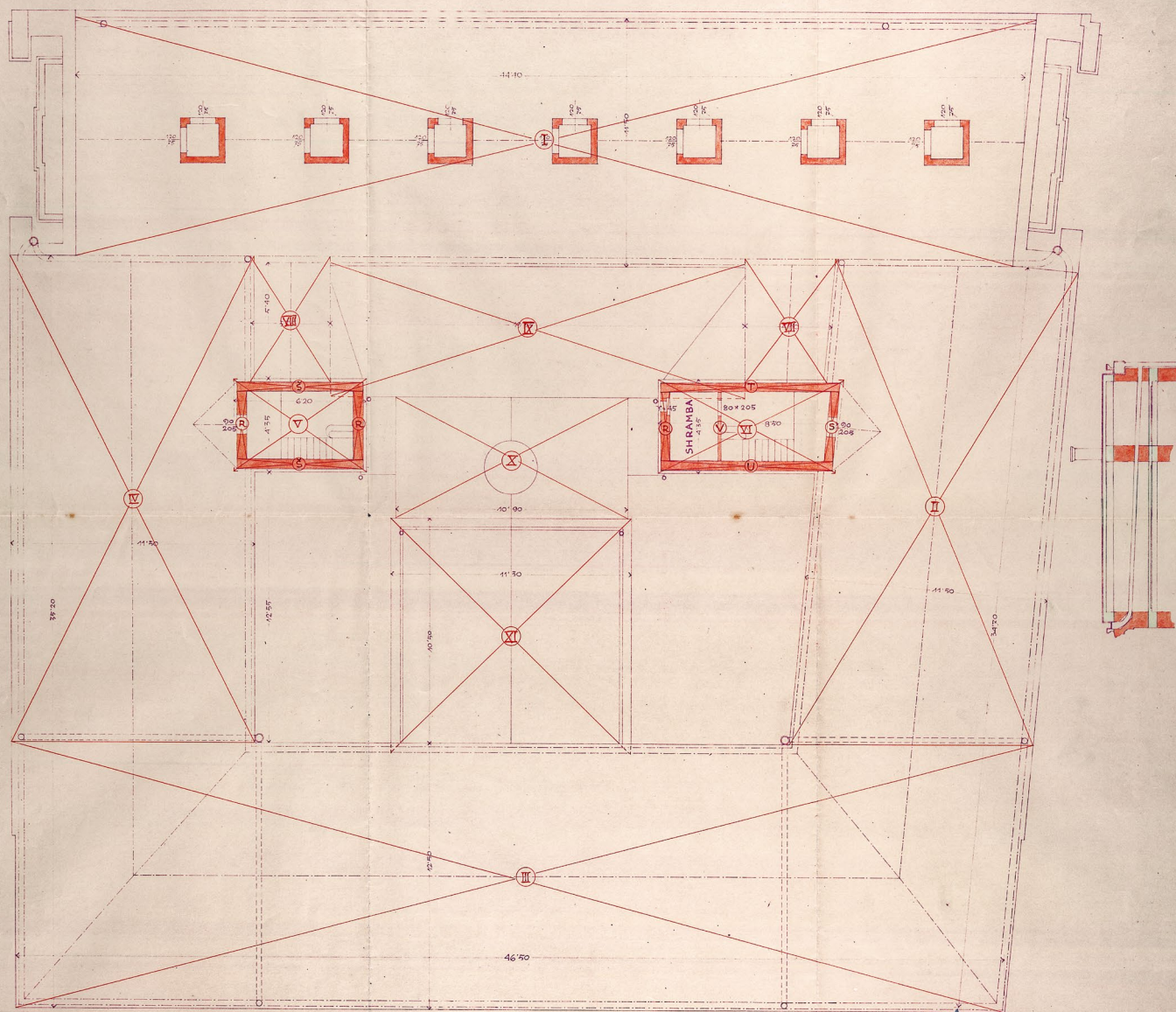

STREHA

1930

1:100

Prevedeno sa tehnicne
strane u Ministarstvu Građevina
17-12-1931. go. (K.A.)
Bogdan



P. M. Kautzija
Dijal

VIII - Načrt strehe, 1:100, 1930

UNIVERZITETNA KNJIŽNICA V LJUBLJANI

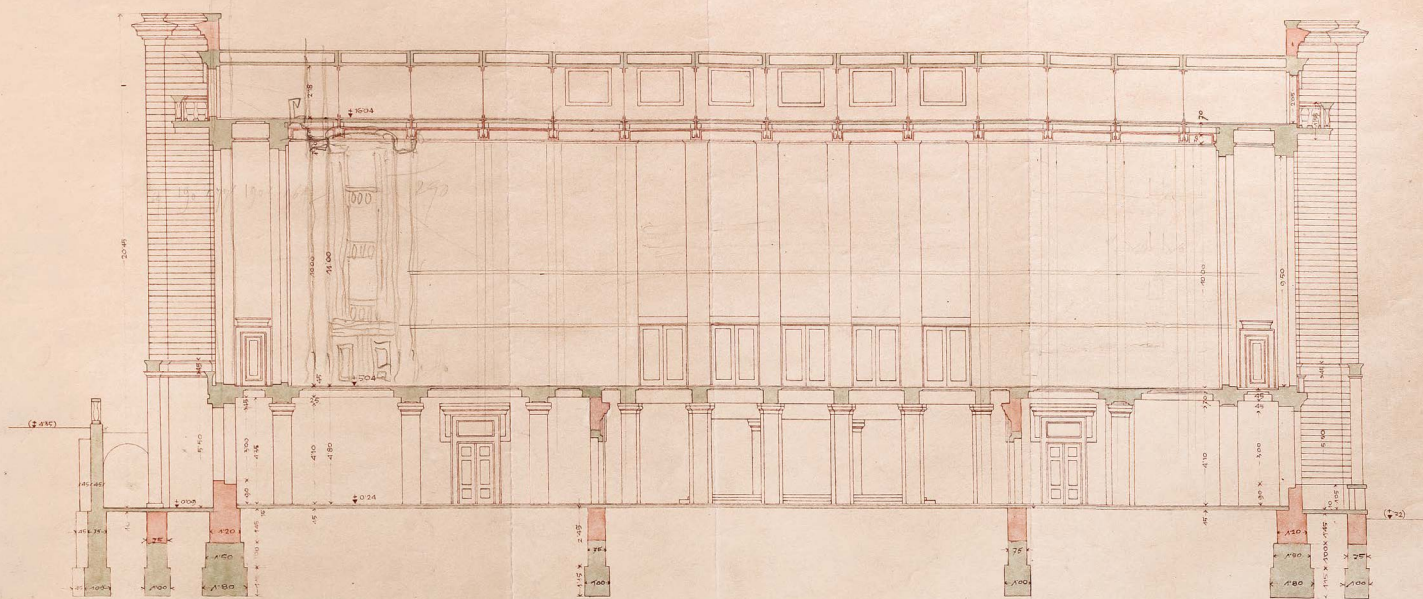

PREREZ A-B

1:100

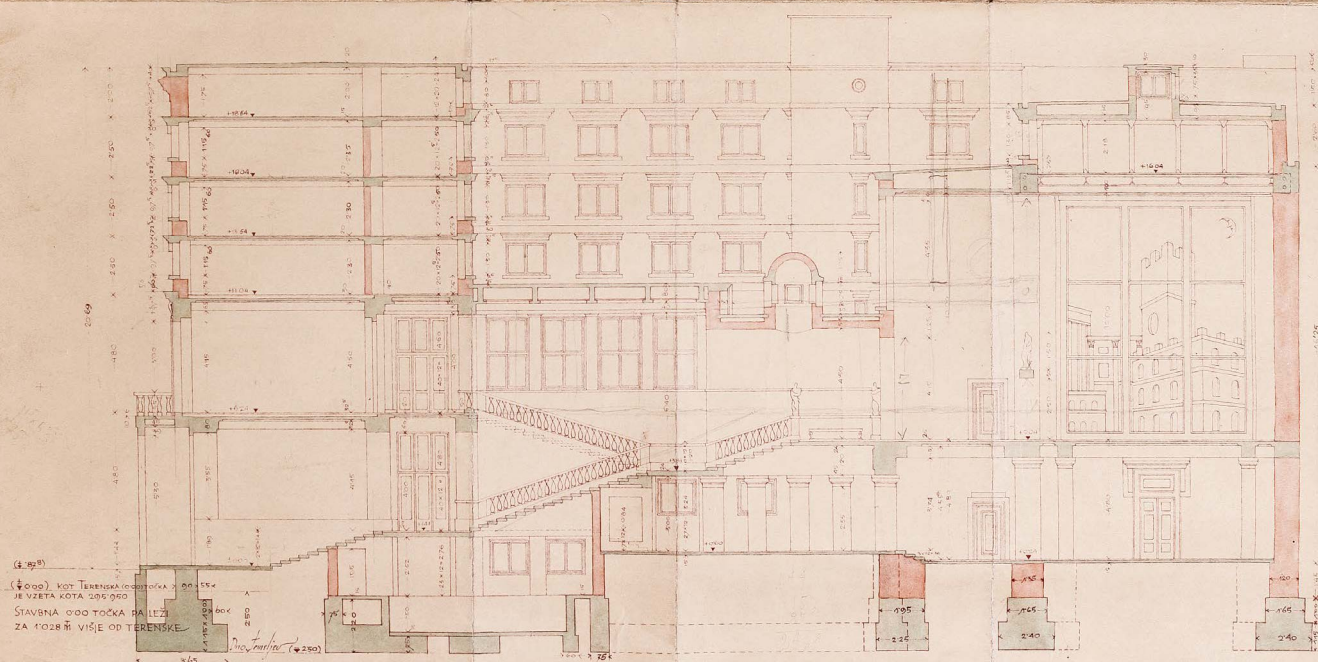

PREREZ C-Č

1:100
[Handwritten signature]

IX - Podolžni prerez skozi čitalnico in stopnišče, 1:100, 1930

UNIVERZITETNA KNJIŽNICA V LJUBLJANI

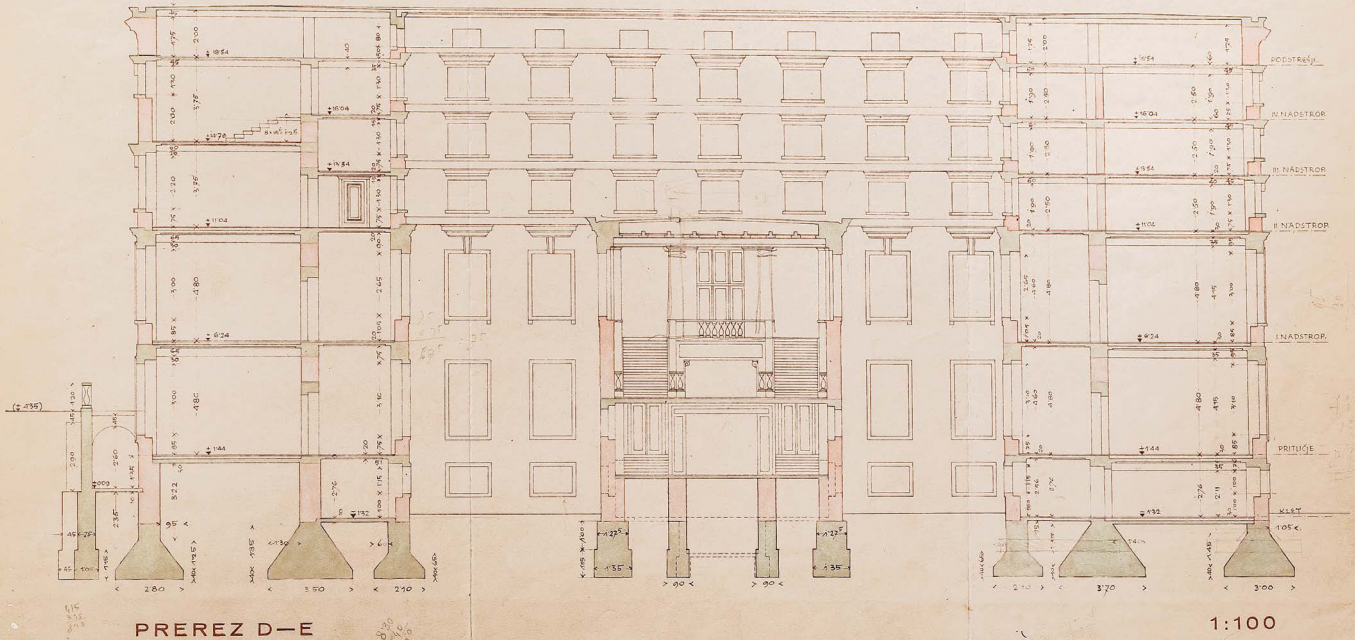

PREREZ D-E

1:100

PREREZ F-G

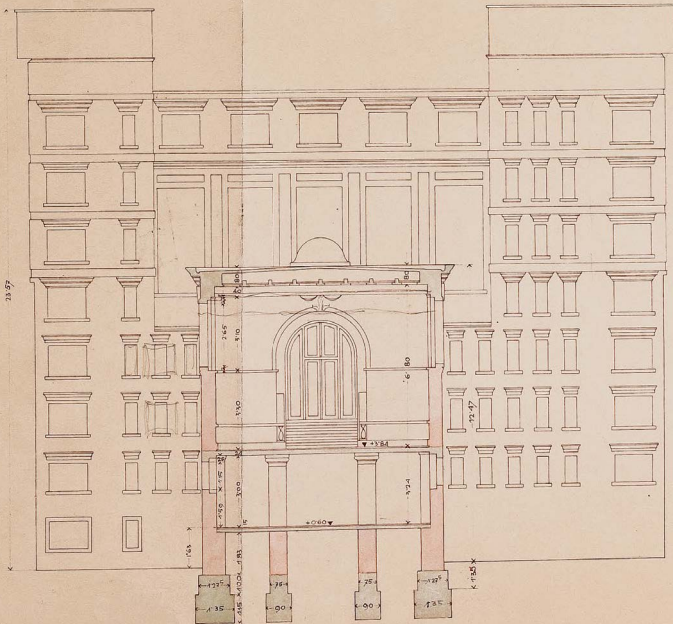

PREREZ H-I

1:100

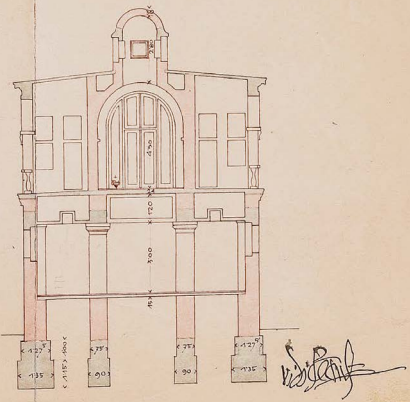

X - Prečni prerez skozi stavbo in stopnišče, 1:100, 1930

UNIVERZITETNA KNJIŽNICA V LJUBLJANI

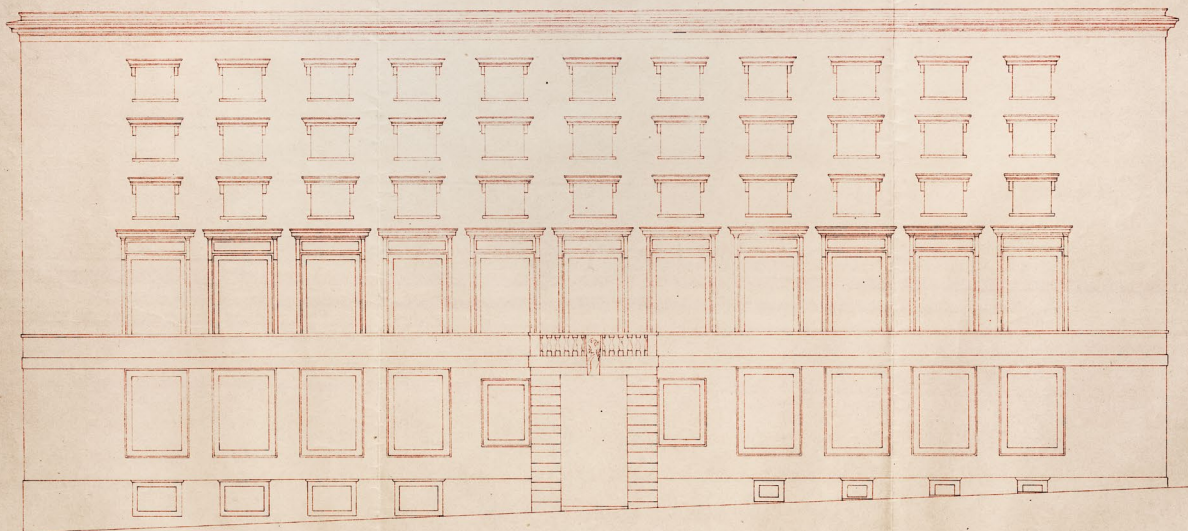

FASADA NA KNEŽJO ULICO

1:100

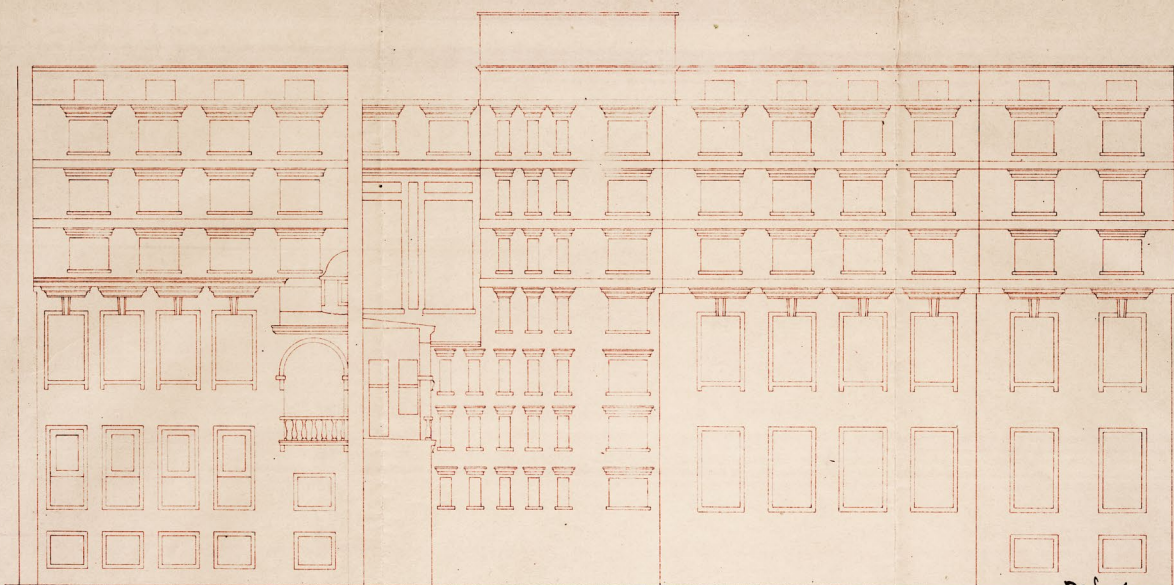

RAZVITA DVORIŠČNA FASADA

1:100



p. n. 1930/31
č. 1/100

17. II. 31.

17. II. 31.

Прегледано са техничко
судане у Министерству Грађевина

17. II. 31.

UNIVERZITETNA KNJIŽNICA V LJUBLJANI

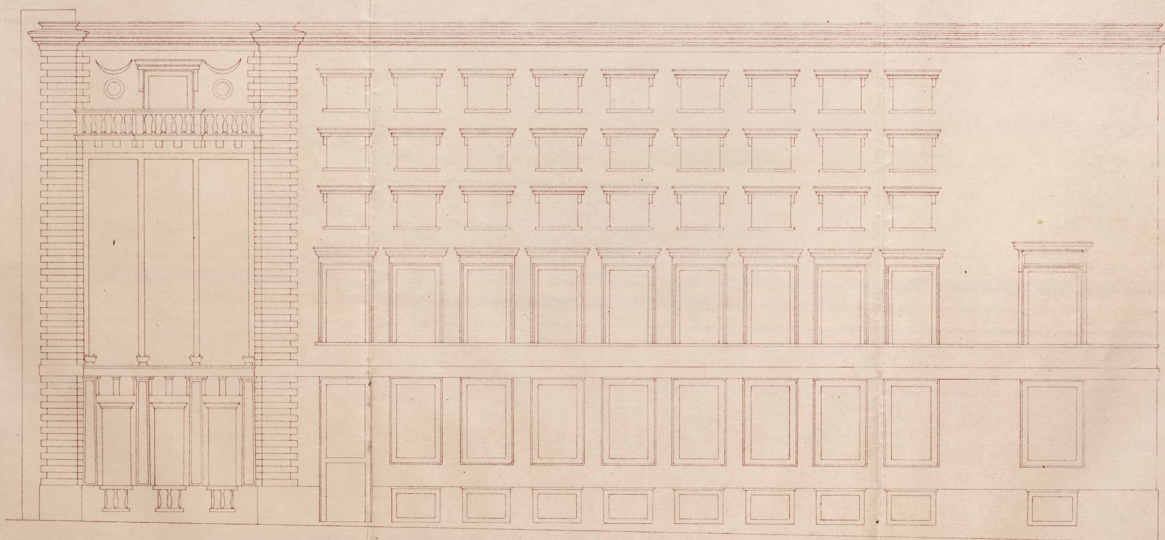

FASADA NA GOSPOSKO ULICO

1:100

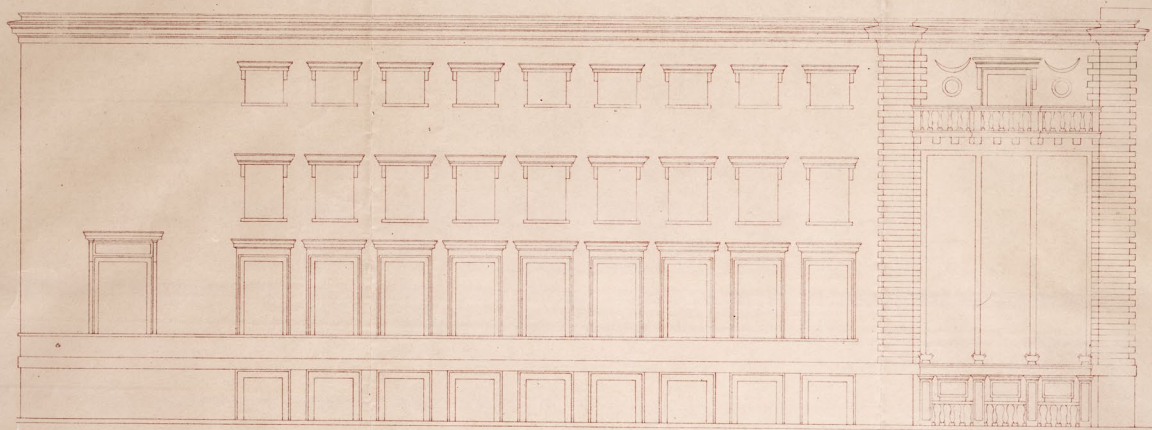

FASADA NA VEGOVO ULICO

Jan E 1930

1:100



P. N. Križnjak
Križnjak

ing. J. Križnjak

Prevideno sa tehnično
strane u Ministarstvu Građevina
17-21-21
Beograd
gr. (1930)

NAČRTI
1936

- XIII – Načrt kleti, 1:100, 1936, Narodna in univerzitetna knjižnica, Ljubljana
- XIV – Načrt pritličja, 1:100, 1936, Narodna in univerzitetna knjižnica, Ljubljana
- XV – Načrt 1. nadstropja, 1:100, 1936, Narodna in univerzitetna knjižnica, Ljubljana
- XVI – Načrt 2. nadstropja, 1:100, 1936, Narodna in univerzitetna knjižnica, Ljubljana
- XVII – Načrt 3. nadstropja, 1:100, 1936, Narodna in univerzitetna knjižnica, Ljubljana
- XVIII – Načrt 4. nadstropja, 1:100, 1936, Narodna in univerzitetna knjižnica, Ljubljana
- XIX – Načrt podstrešja, 1:100, 1936, Narodna in univerzitetna knjižnica, Ljubljana
- XX – Podolžni in prečni rez, 1936, Narodna in univerzitetna knjižnica, Ljubljana
- XXI – Fasada na Gosposko ulico, 1:100, 1936, ozalidna kopija, zapuščina Edvarda Ravnikarja
- XXII – Fasada na Turjaško ulico, ozalidna kopija s Plečnikovimi dopolnili, 1:100, 1936, zapuščina Edvarda Ravnikarja
- XXIII – Fasada na Vegovo ulico, 1:100, 1936, ozalidna kopija s Plečnikovimi dopolnili, zapuščina Edvarda Ravnikarja
- XXIV - Načrt fasade na Vegovo ulico, 1:100, 1936, Arhiv Republike Slovenije, Ljubljana

UNIVERZITETNA KNJIŽNICA V LJUBLJANI

KLET
1 : 100

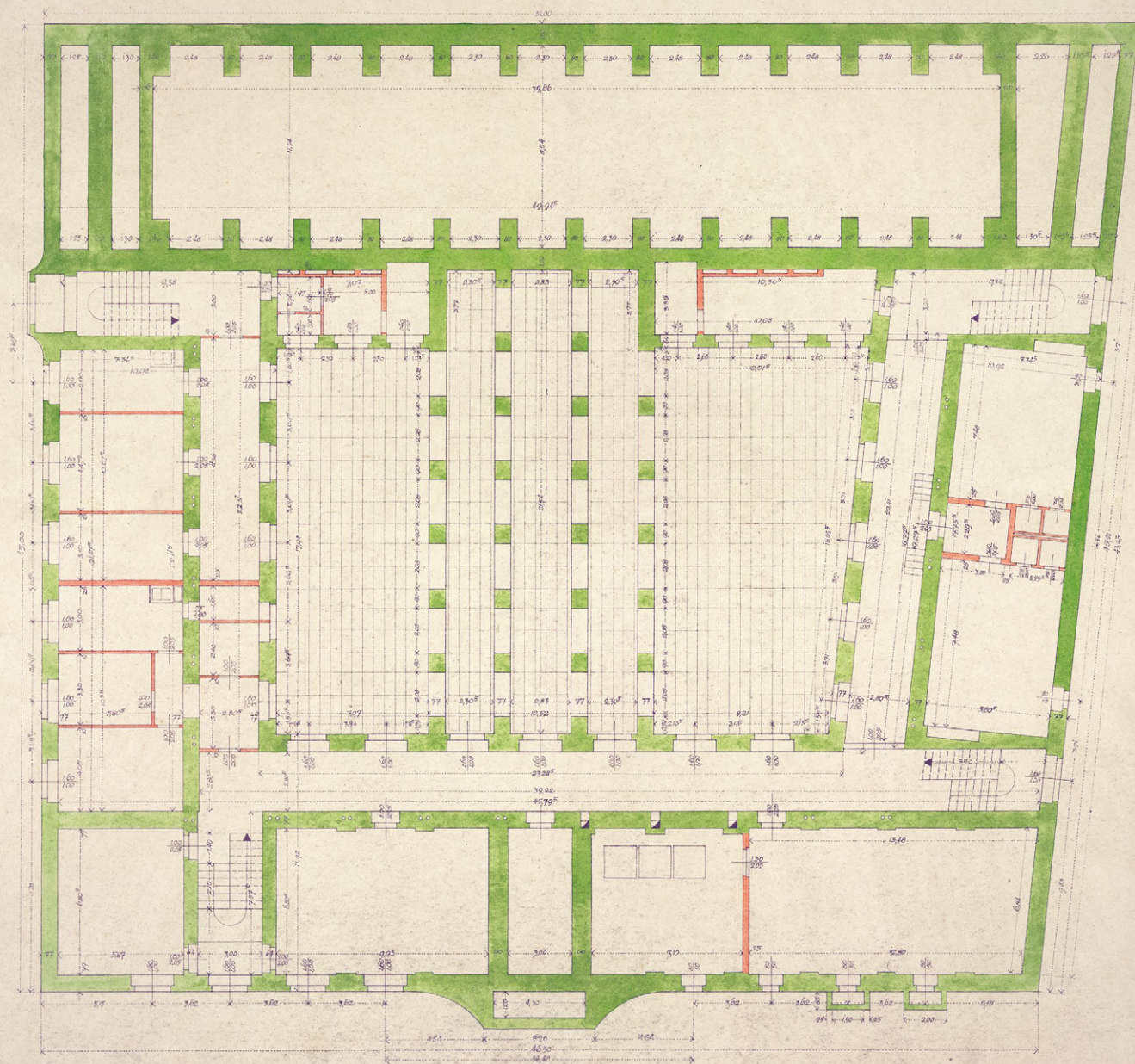

UNIVERZITETNA KNJIŽNICA V LJUBLJANI

PRITLIČJE

1 : 100

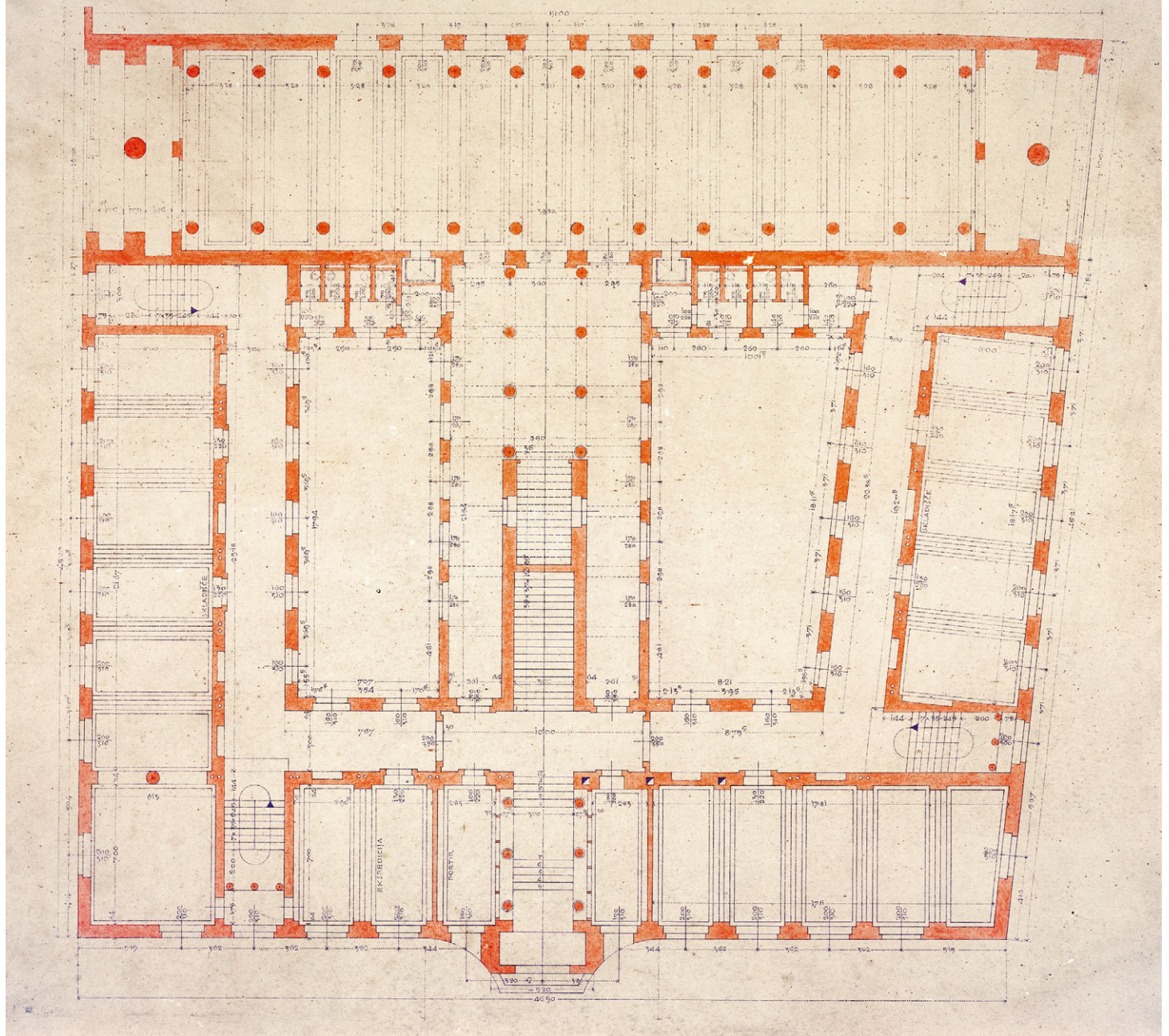

XIV – Načrt pritličja, 1:100, 1936

UNIVERZITETNA KNJIŽNICA V LJUBLJANI
I. NADSTROPJE
1 : 100

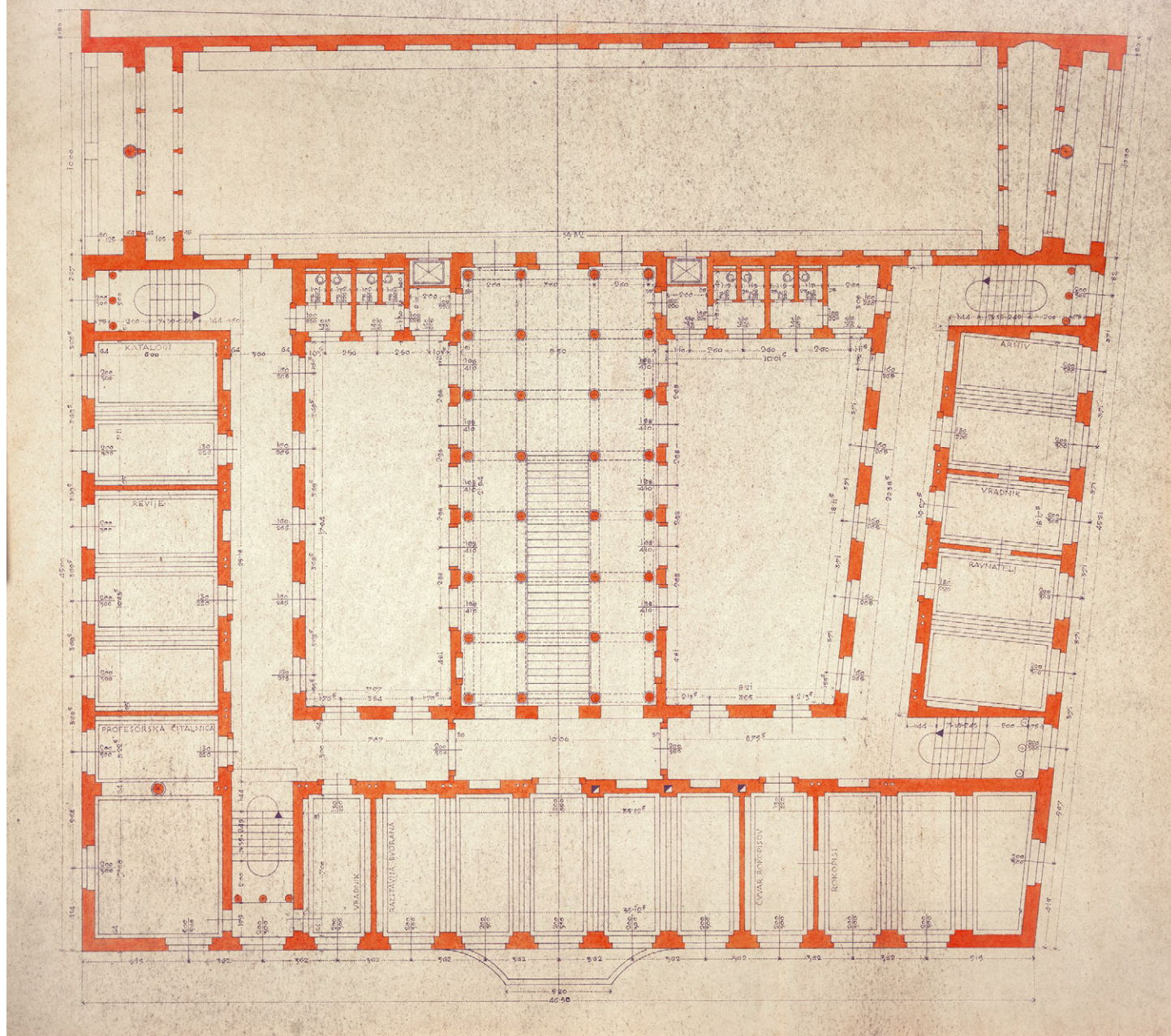

UNIVERZITETNA KNJIŽNICA V LJUBLJANI

II. NADSTROPJE

1 : 100

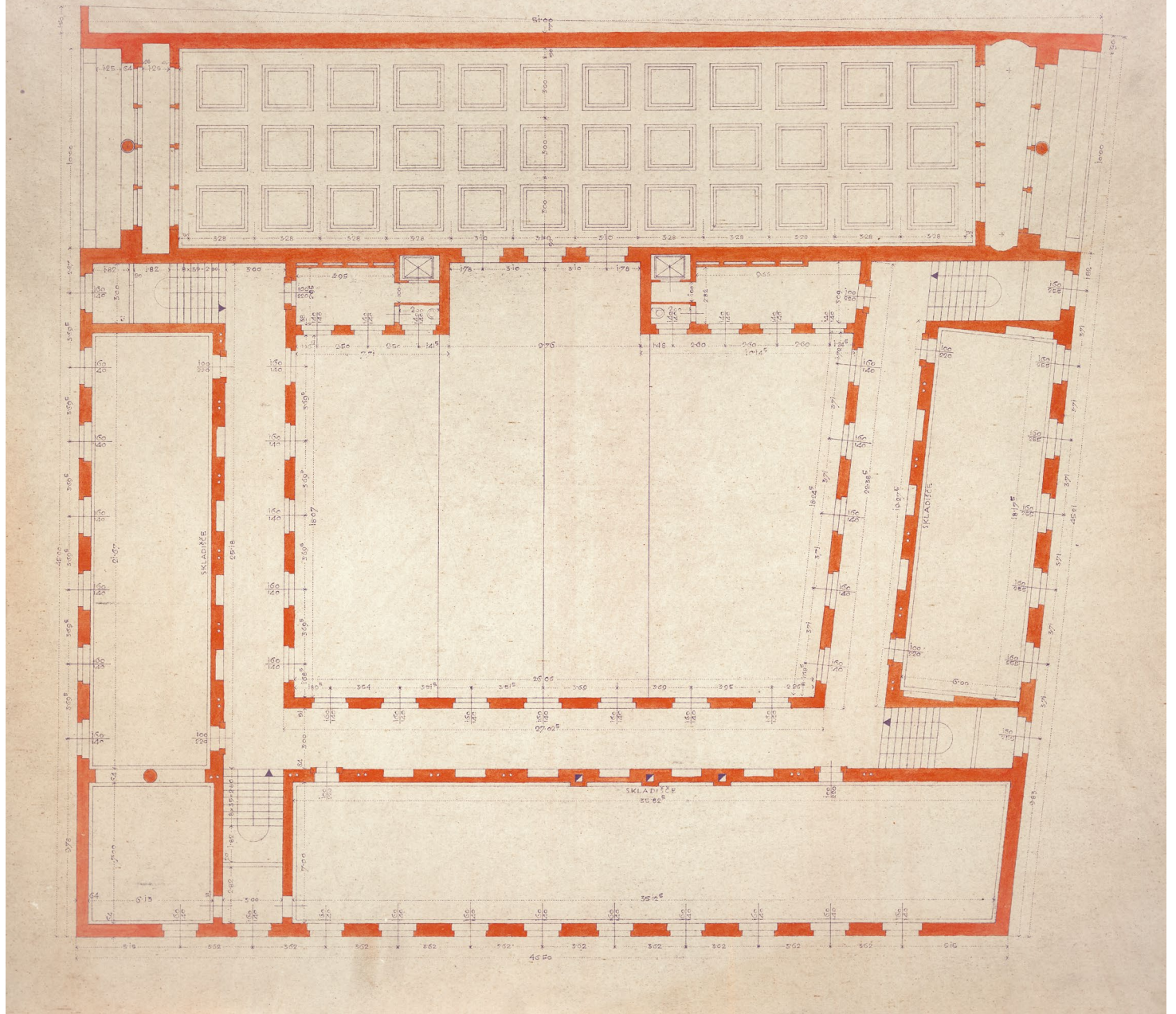

XVI – Načrt 2. nadstropja, 1:100, 1936a, Ljubljana

UNIVERZITETNA KNJIŽNICA V LJUBLJANI

III. NADSTROPJE

1 : 100

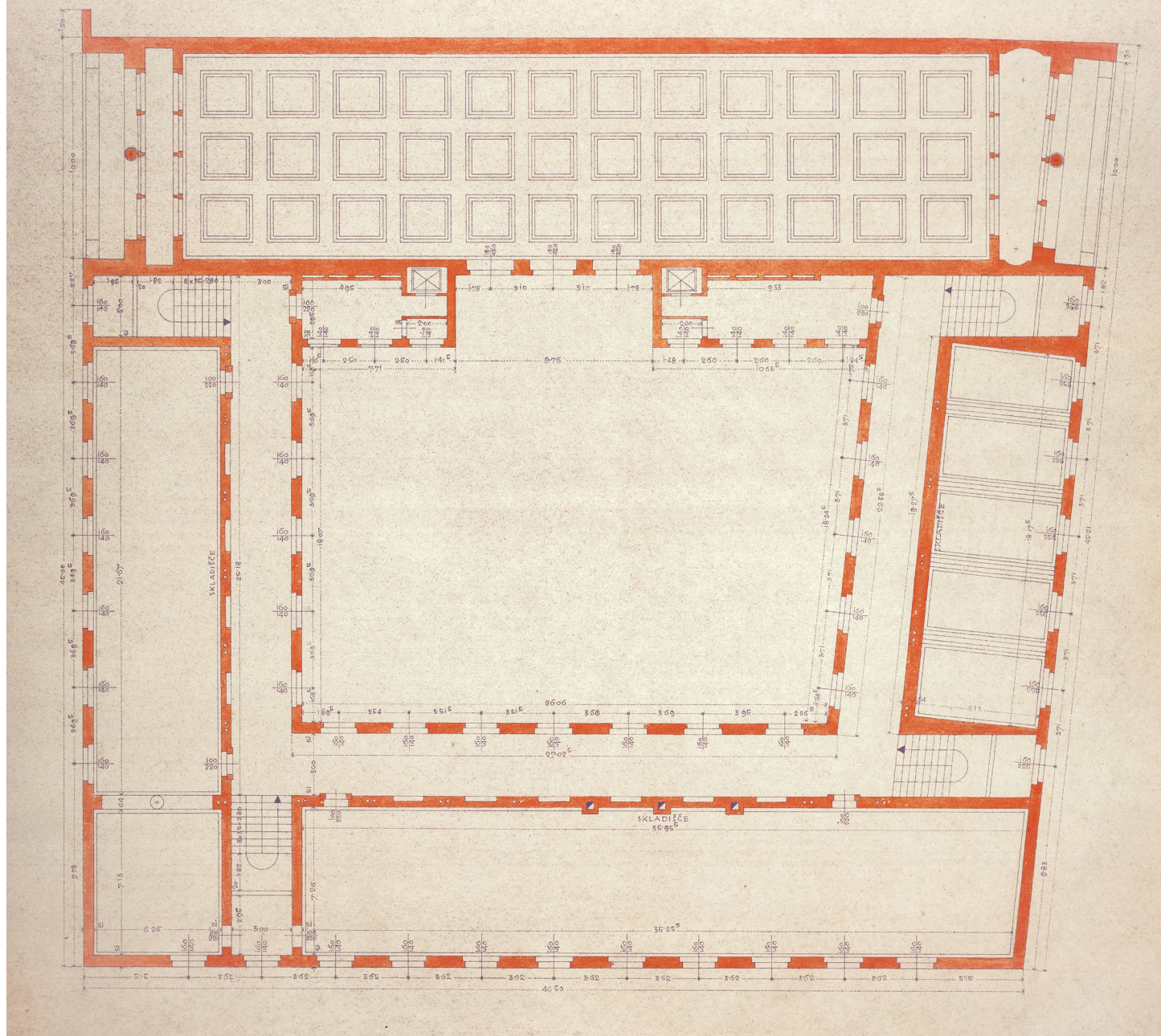

© Narodna in univerzitetna knjižnica, Ljubljana

XVII – Načrt 3. nadstropja, 1:100, 1936

UNIVERZITETNA KNJIŽNICA V LJUBLJANI

IV. NADSTROPJE

1 : 100

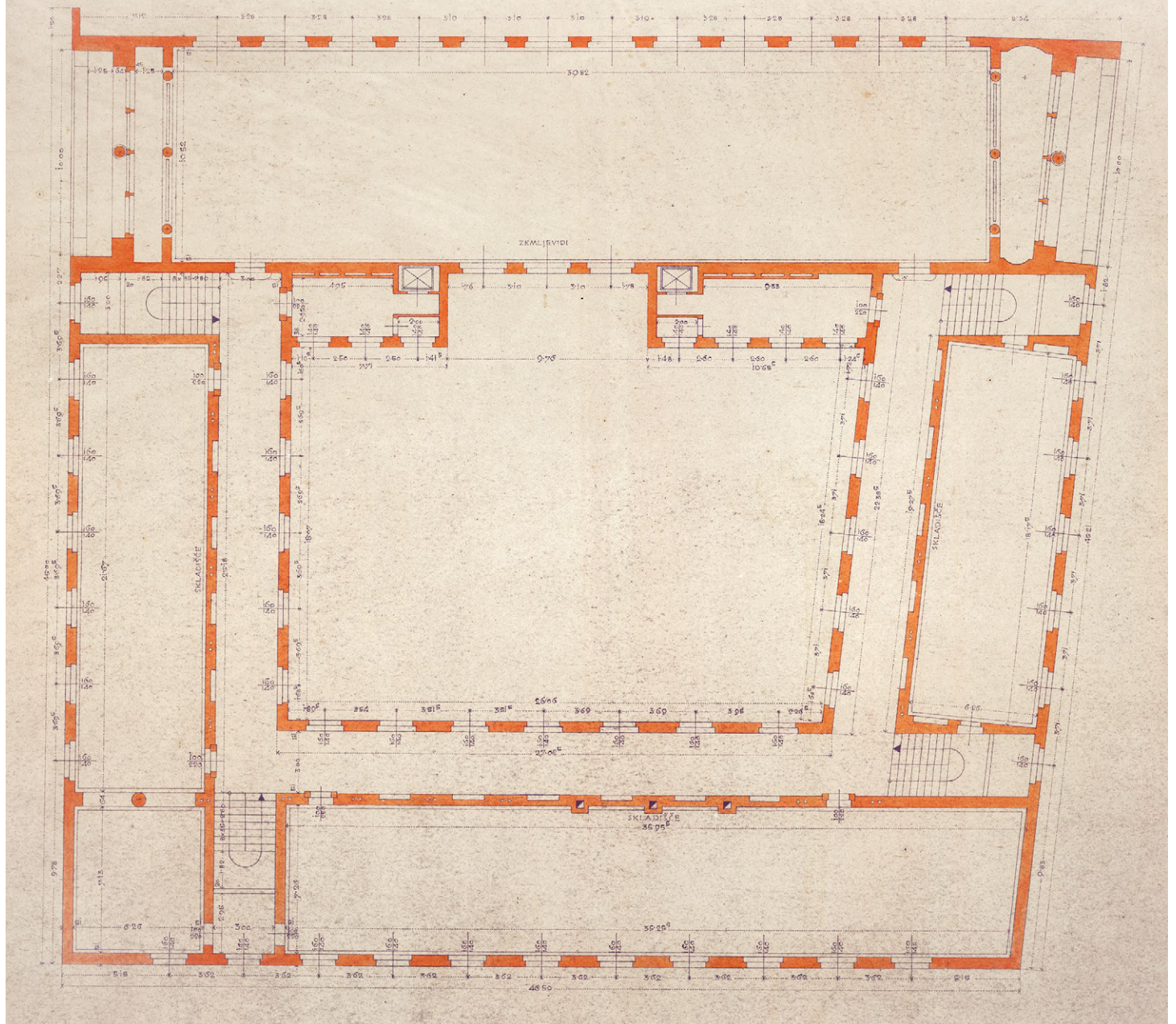

UNIVERZITETNA KNJIŽNICA V LJUBLJANI

PODSTREŠJE

1 : 100

148

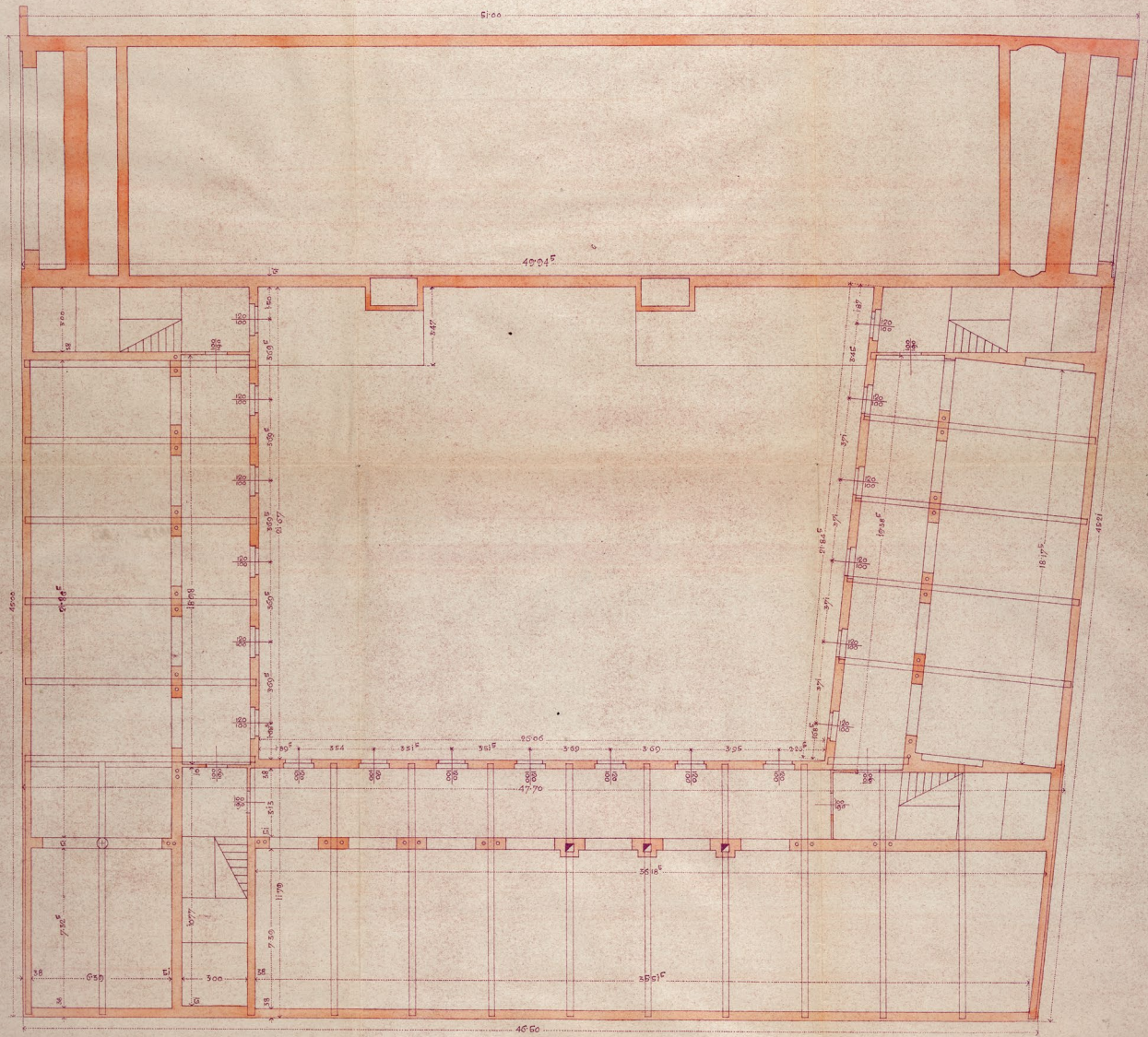

zahod

napraviti strop

XIX - Načrt podstrešja, 1:100, 1936

UNIVERZITETNA KNJIŽNICA V LJUBLJANI

PREREZI

1 : 100

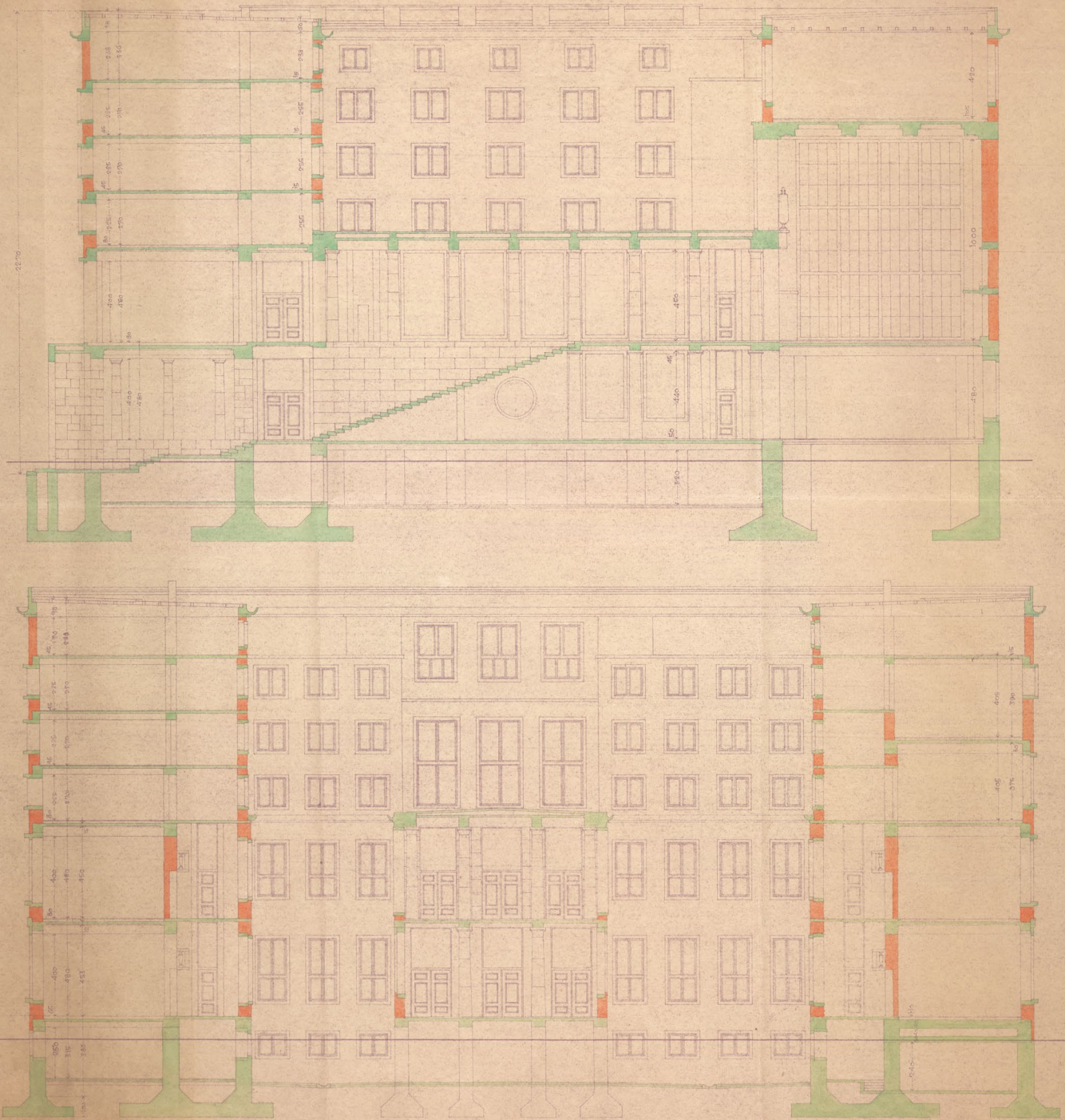

XX – Podolžni in prečni rez, 1936

UNIVERZITETNA KNJIŽNICA V LJUBLJANI

FASADE

1 : 100

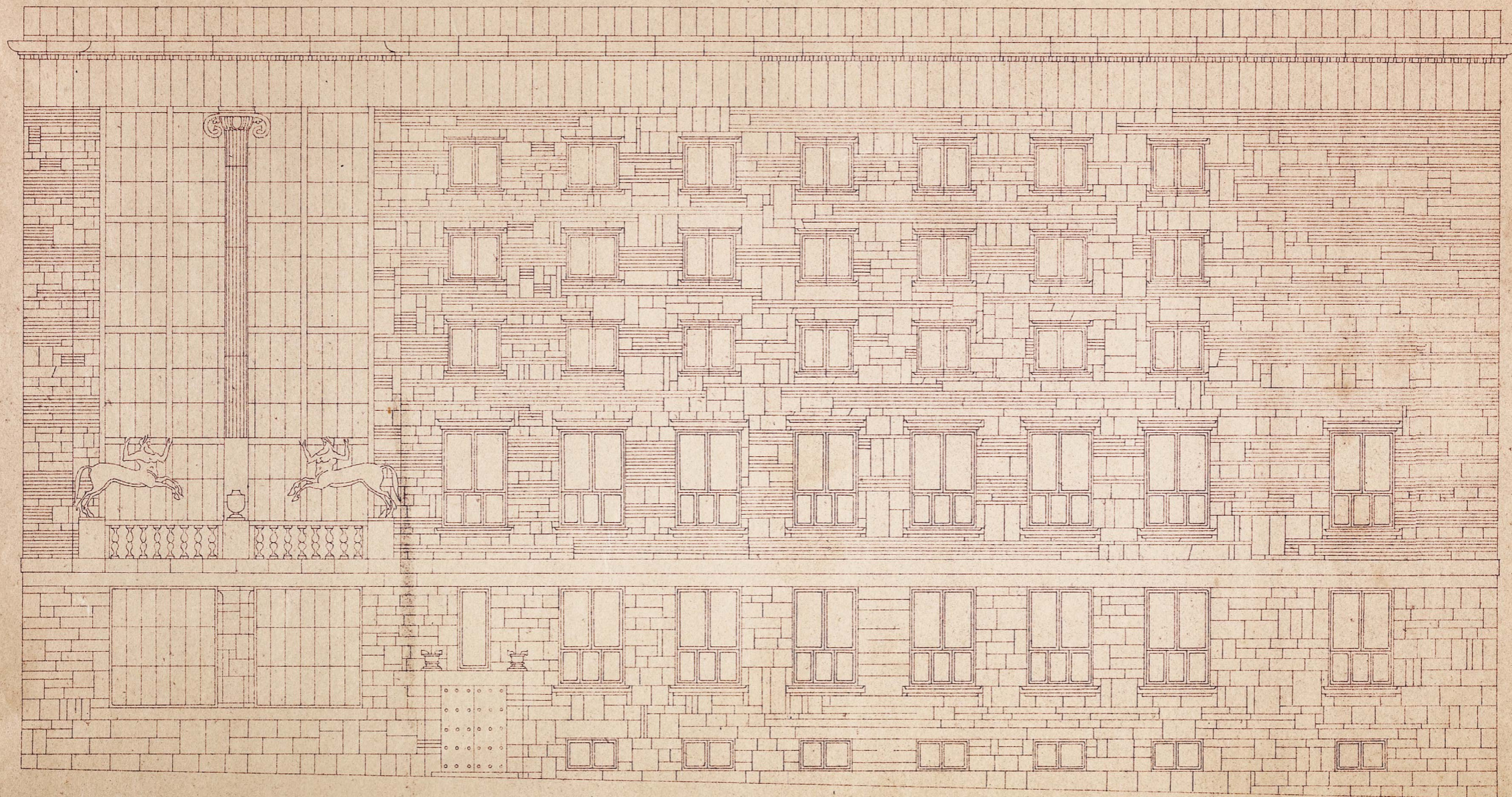

GOSPOSKA

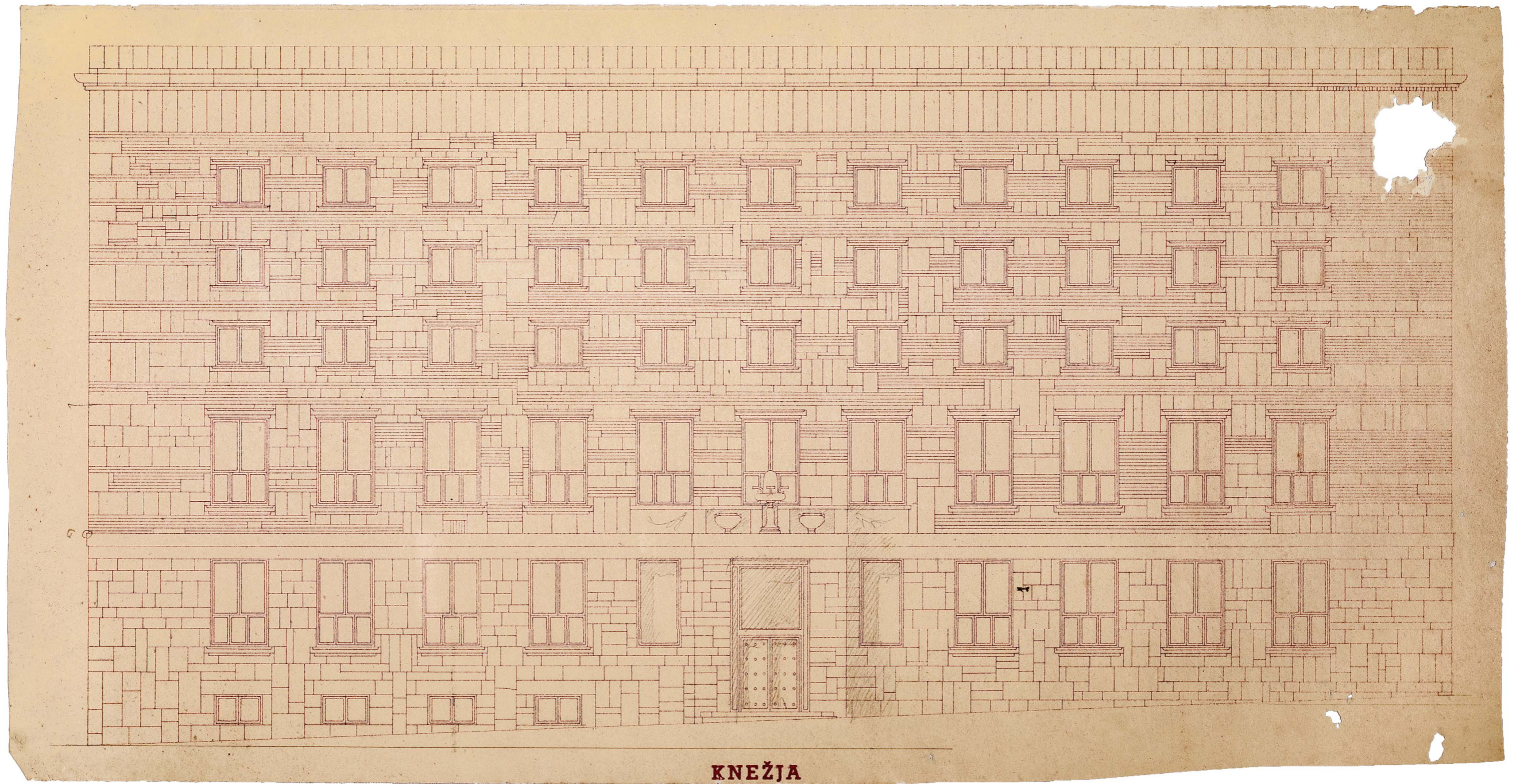

XXII – Fasada na Turjaško ulico, ozalidna kopija s Plečnikovimi dopolnili, 1:100, 1936

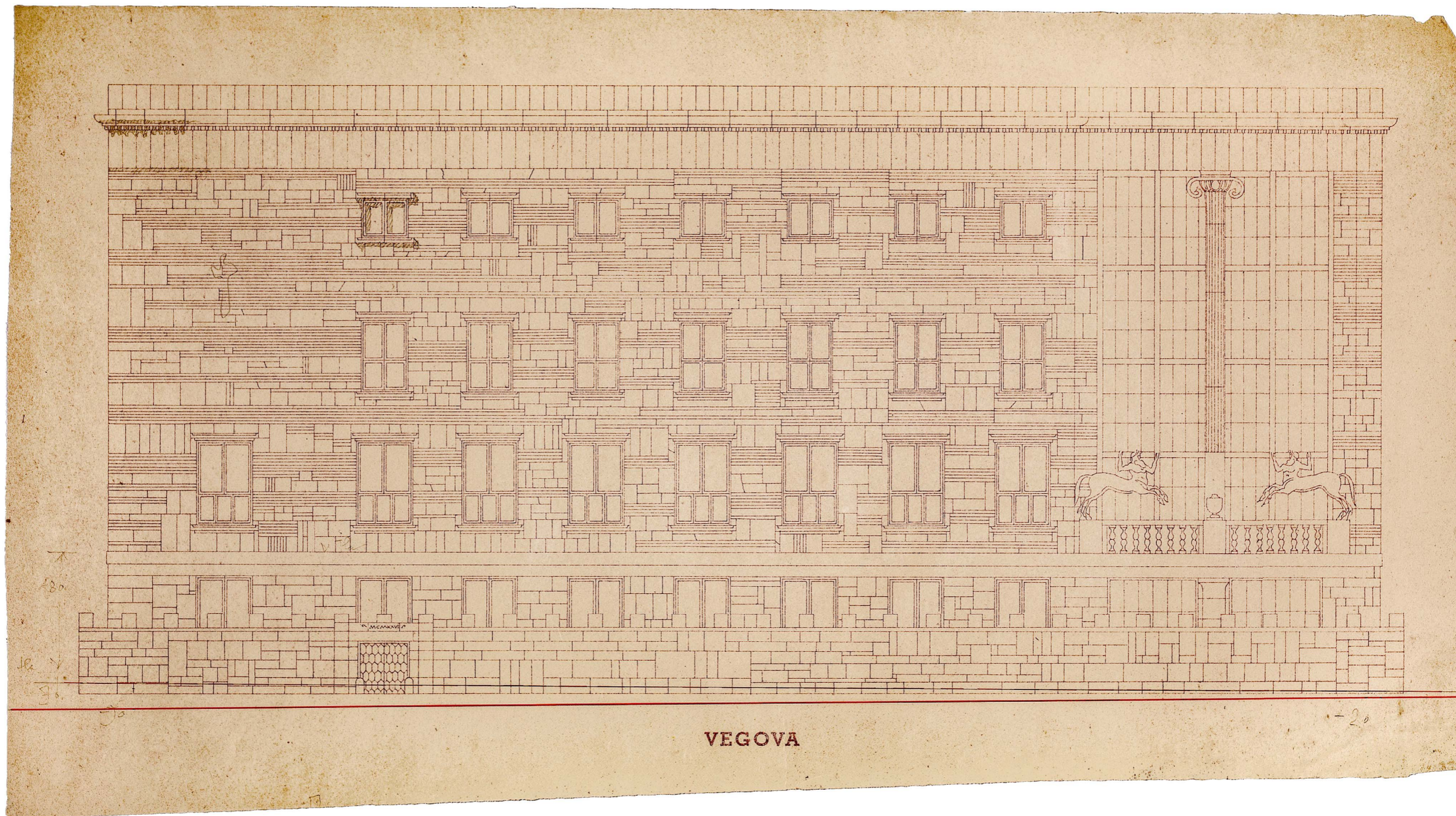

VEGOVA

XXIII – Fasada na Vegovo ulico, 1:100, 1936, ozalidna kopija s Plečnikovimi dopolnili

m² 0.20

FFA/11

I
14

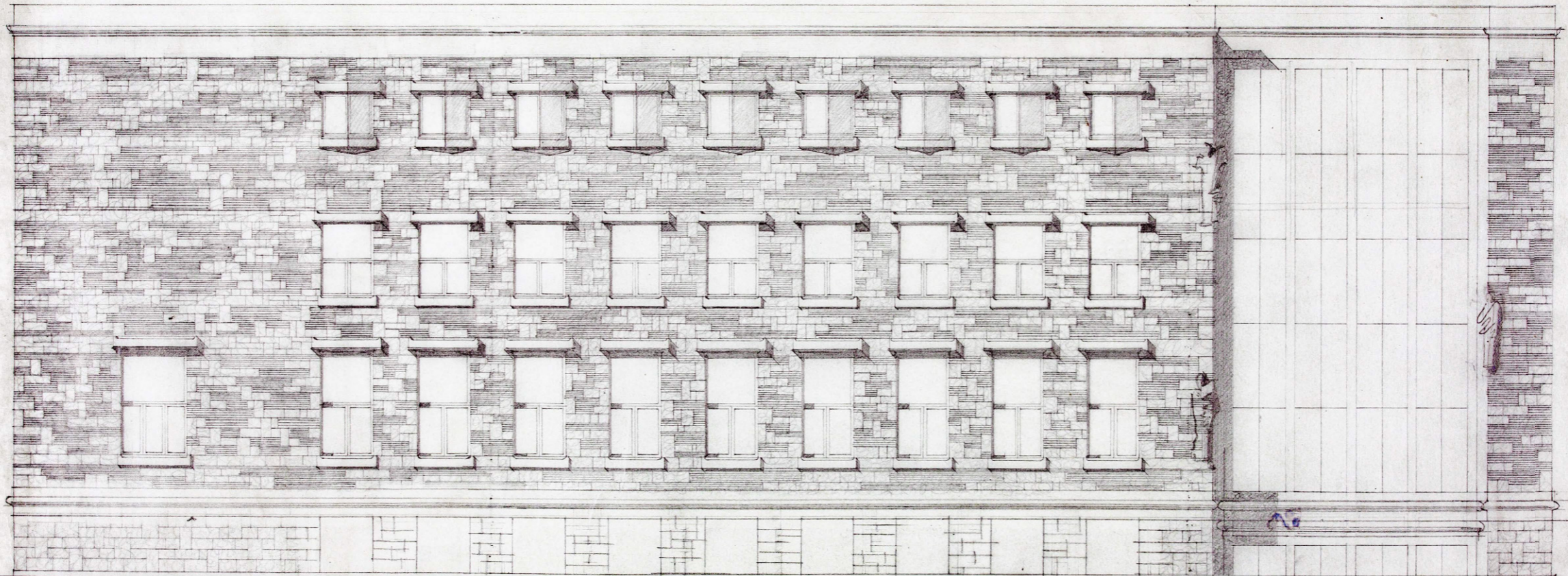

FASADA NA VEGOVO ULICO

SKICE IN NAČRTI

TLORISI

XXV - Tloris prvega nadstropja, 1935, zapuščina Edvarda Ravnikarja

XXVI - Tloris prvega nadstropja s svinčnikom vrisanimi stebri in drugimi spremembami, 1930,
Narodna in univerzitetna knjižnica, Ljubljana

XXVII - Tloris prvega nadstropja, 1:100, 1935, Muzej in galerije mesta Ljubljane, Plečnikova zbirka, Ljubljana

FASADA

XXVIII - Del vhodne fasade s čitalniškim oknom na Vegovo ulico, 1:100, 1936,
Muzej in galerije mesta Ljubljane, Plečnikova zbirka, Ljubljana

XXIX - Načrt glavnega vhoda in kletne okenske mreže na Gosposko ulico, 1:20, 4. 1940,
Arhiv Republike Slovenije, Ljubljana

XXX - Študije vhodnega dela in veže, zapuščina Edvarda Ravnikarja

XXXI - Skica vhodnih vrat in veže, zapuščina Edvarda Ravnikarja

XXXII - Skica grba nad glavnim vhodom, Muzej in galerije mesta Ljubljane, Plečnikova zbirka, Ljubljana

XXXIII - Skica grba nad glavnim vhodom, Muzej in galerije mesta Ljubljane, Plečnikova zbirka, Ljubljana

XXXIV - Prva varianta glavnega vhoda z balkonom in okras stranskega vhoda na Gosposko ulico, detajl, 1:20, 6. 1938,
Arhiv Republike Slovenije, Ljubljana

XXXV - Prva varianta glavnega vhoda z balkonom in okras stranskega vhoda na Gosposko ulico, 1:20, 6. 1938,
Arhiv Republike Slovenije, Ljubljana

XXXVI - Skica okrasne mreže kletnega okna na Gosposki ulici, 1940, Muzej in galerije mesta Ljubljane,
Plečnikova zbirka, Ljubljana

XXXVII - Skica okrasne mreže okna na Gosposki ulici, 1940, Muzej in galerije mesta Ljubljane,
Plečnikova zbirka, Ljubljana

XXXVIII - Skica okrasne mreže ob glavnem vhodu, 8. 1940, Muzej in galerije mesta Ljubljane,
Plečnikova zbirka, Ljubljana

XXXIX - Načrt dela fasade na Gosposko ulico 1936, Muzej in galerije mesta Ljubljane,
Plečnikova zbirka, Ljubljana

XL - Načrt balkonske balustrade pred čitalniškim oknom, 1:20, 5. 1940, Arhiv Republike Slovenije, Ljubljana

XLI - Steber pred čitalniškim oknom, obračunski list, 1:20, 5. 1941, Arhiv Republike Slovenije, Ljubljana

XLII - Plečnikova risba kentavra s kvadratno mrežo za prenos na načrt, zapuščina Edvarda Ravnikarja

XLIII - Plečnikova skica čitalniškega okna s stebri in kipi, zapuščina Edvarda Ravnikarja

XLIV - Plečnikova skica dela fasade s čitalniškim oknom na Vegovo ulico, zapuščina Edvarda Ravnikarja

XLV - Načrt čitalniškega okna s stebrom in vazo, 1:20, 30. 10. 1937, Arhiv Republike Slovenije, Ljubljana

XLVI - Plečnikova skica čitalniškega okna z dvema stebroma in kipi, zapuščina Edvarda Ravnikarja

XLVII - Ravnikarjeva risba čitalniškega okna s stebroma, na katero je Plečnik narisal dva kipa, zapuščina Edvarda Ravnikarja

XLVIII - Plečnikova risba stebra pred čitalniškim oknom, zapuščina Edvarda Ravnikarja

XLIX - Risba čitalniškega okna, zapuščina Edvarda Ravnikarja

L - Načrt stranskega vhoda z Dolinarjevim kipom Mojzesa, 1:20, 15. 4. 1939, Arhiv Republike Slovenije, Ljubljana

LI - Skica stranskega vhoda, zapuščina Edvarda Ravnikarja

LII - Načrt dela fasadnega venca ob Gosposki ulici, 1:10, Arhiv Republike Slovenije, Ljubljana

LIII - Načrt oken, ozalidna kopija, 1:20, zapuščina Edvarda Ravnikarja

STOPNIŠČE in PERISTIL

LIV - Načrt glavnega vhoda z vežo, 1:20, 20. 1. 1938, Arhiv Republike Slovenije, Ljubljana

LV - Načrt peristila, 1:20, 20. 9. 1937, Arhiv Republike Slovenije, Ljubljana

LVI - Načrt prostora pod peristilom, 1:20, 8. 10. 1937, Arhiv Republike Slovenije, Ljubljana

LVII - Načrt detajlov peristila s kipom Sapientie, 1:20, 12. 2. 1938, Arhiv Republike Slovenije, Ljubljana

LVIII - Načrt vhoda v razstavno dvorano, 1:20, 25. 7. 1940, Arhiv Republike Slovenije, Ljubljana

LIX - Načrt stopnišča s preristilom, 1:20, 20. 2. 1938, Arhiv Republike Slovenije, Ljubljana

LX - Del načrta stopnišča, na katerega je Plečnik narisal okrasje, zapuščina Edvarda Ravnikarja

LXI - Plečnikova skica peristila s kipi, zapuščina Edvarda Ravnikarja

LXII - Plečnikova skica kiparskega okrasja peristila, zapuščina Edvarda Ravnikarja

LXIII - Plečnikova skica stopnišča in kiparskega okrasja peristila, zapuščina Edvarda Ravnikarja

LXIV - Plečnikova skica detajlov peristila, zapuščina Edvarda Ravnikarja

LXV - Plečnikova skica tlaka peristila in stebra, zapuščina Edvarda Ravnikarja

LXVI - Plečnikova skica stopnišča, zapuščina Edvarda Ravnikarja

LXVII - Plečnikova skica tlorisa z detajli vhodnega dela, zapuščina Edvarda Ravnikarja

LXVIII - Plečnikova skica stopnišča s peristilom, zapuščina Edvarda Ravnikarja

LXIX - Plečnikova skica stopnišča in dvoriščnih fasad, zapuščina Edvarda Ravnikarja

LXX - Plečnikova skica peristila s čitalnico, zapuščina Edvarda Ravnikarja

LXXI - Plečnikova skica s kovino obloženega stropa peristila, zapuščina Edvarda Ravnikarja

LXXII - Tloris peristila, zapuščina Edvarda Ravnikarja

LXXIII - Načrt okna peristila, 1:20, 8. 9. 1937, zapuščina Edvarda Ravnikarja

LXXIV - Skica lestenca pred razstavno dvorano, 1941, Muzej in galerije mesta Ljubljane, Plečnikova zbirka, Ljubljana.
Zamisel lestenca v obliki velikonočne butare je Plečnik pozneje uresničil v Freyerjevem stanovanju v Ljubljani.

LXXV - Skica lestenca pred razstavno dvorano, 1941, Muzej in galerije mesta Ljubljane, Plečnikova zbirka, Ljubljana

LXXVI - Načrt lestenca pred razstavno dvorano, 1:10, 1941, Arhiv Republike Slovenije, Ljubljana

LXXVII - Načrt neizvedenega tlaka pred razstavno dvorano, risal Vinko Glanz, 1:20, 23. 1. 1941,
Arhiv Republike Slovenije, Ljubljana

ČITALNICA

LXXVIII - Načrt čitalniškega stropa, 1:20, Arhiv Republike Slovenije, Ljubljana

LXXIX - Načrt čitalnice s stropom, pohištvo in mostovžem, detajl, 1:20, 3. 12. 1937,
Arhiv Republike Slovenije, Ljubljana

LXXX - Načrt čitalnice s stropom, pohištvo in mostovžem, 1:20, 3. 12. 1937, Arhiv Republike Slovenije, Ljubljana

LXXXI - Načrt čitalniškega stropa - druga izvedba, Muzej in galerije mesta Ljubljane, Plečnikova zbirka, Ljubljana

LXXXII - Risba čitalniškega lestenca, 1:10, 4. 1946, Arhiv Republike Slovenije, Ljubljana

LXXXIII - Prvi osnutek čitalniškega lestenca z namizno lučjo, 1:20, Arhiv Republike Slovenije, Ljubljana

LXXXIV - Veliki čitalniški lesteneč, ozalidna kopija, 1:20, 4. 1946, Arhiv Republike Slovenije, Ljubljana

LXXXV - Veliki čitalniški lesteneč, 1:20, 4. 1946, Arhiv Republike Slovenije, Ljubljana

LXXXVI - Detajl prvega osnutka čitalniškega lestenca, Arhiv Republike Slovenije, Ljubljana

LXXXVII - Načrt neizvedenih čitalniških stolov in miz, Muzej in galerije mesta Ljubljane, Plečnikova zbirka, Ljubljana

LXXXVIII - Načrt omar in polic v čitalnici, 1:10, 8. 1940, Muzej in galerije mesta Ljubljane, Plečnikova zbirka, Ljubljana

LXXXIX - Načrt stopnic na mostovž čitalnice, 1940, Muzej in galerije mesta Ljubljane, Plečnikova zbirka, Ljubljana

STRANSKO STOPNIŠČE

XC - Prerez stranskega stopnišča proti Vegovi ulici, zapuščina Edvarda Ravnikarja

XCI - načrt detajlov stranskega stopnišča, fasade in veže, Muzej in galerije mesta Ljubljane, Plečnikova zbirka,
Ljubljana

XCII - Plečnikova skica stranskega stopnišča, zapuščina Edvarda Ravnikarja

XCIII - Načrt ograje stranskega stopnišča, 4. 4. 1940, Muzej in galerije mesta Ljubljane, Plečnikova zbirka, Ljubljana

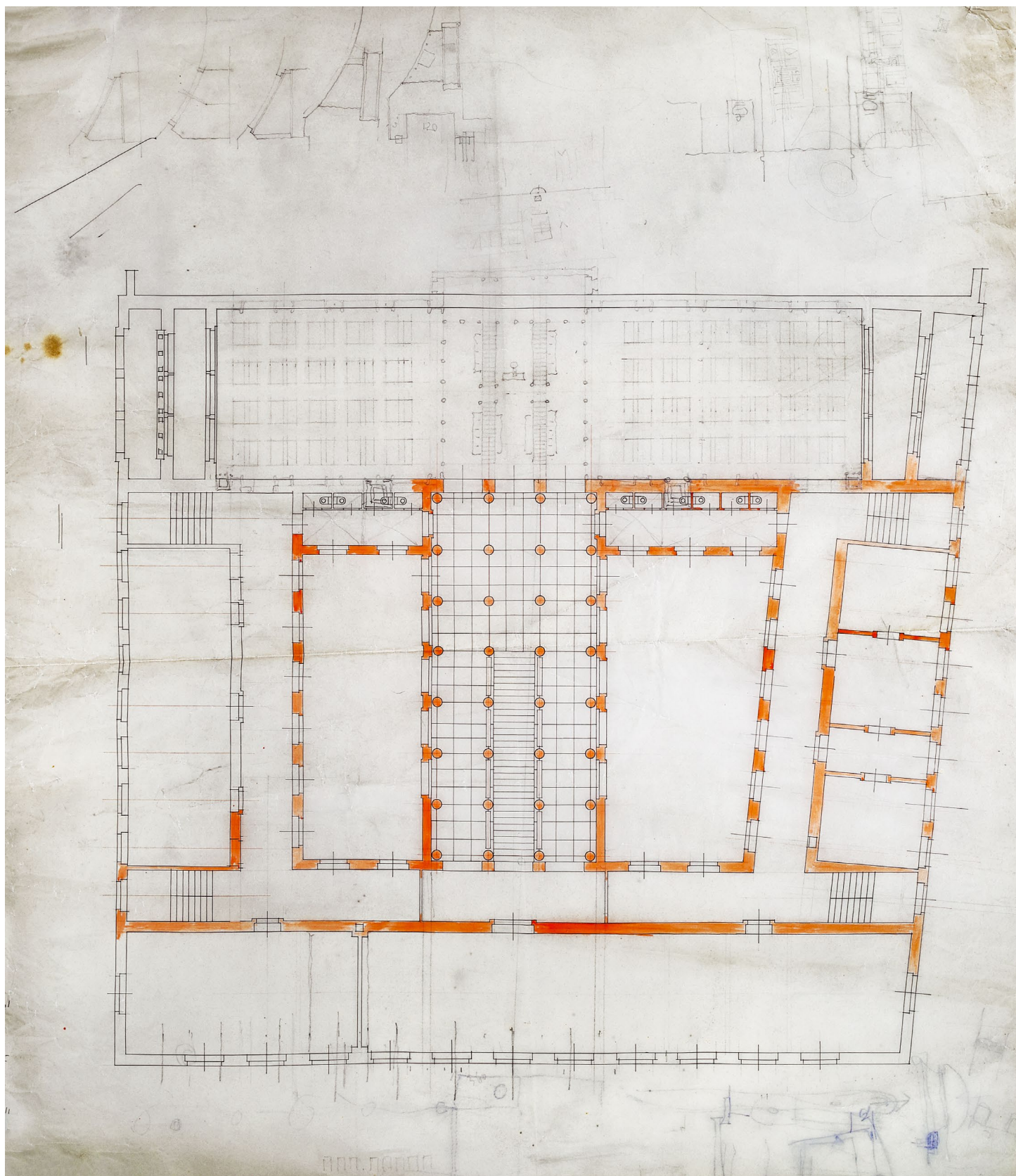

XXV - Tloris prvega nadstropja, 1935

UNIVERZITETNA KNJIŽNICA V LJUBLJANI

I. NADSTROPJE

1 : 100

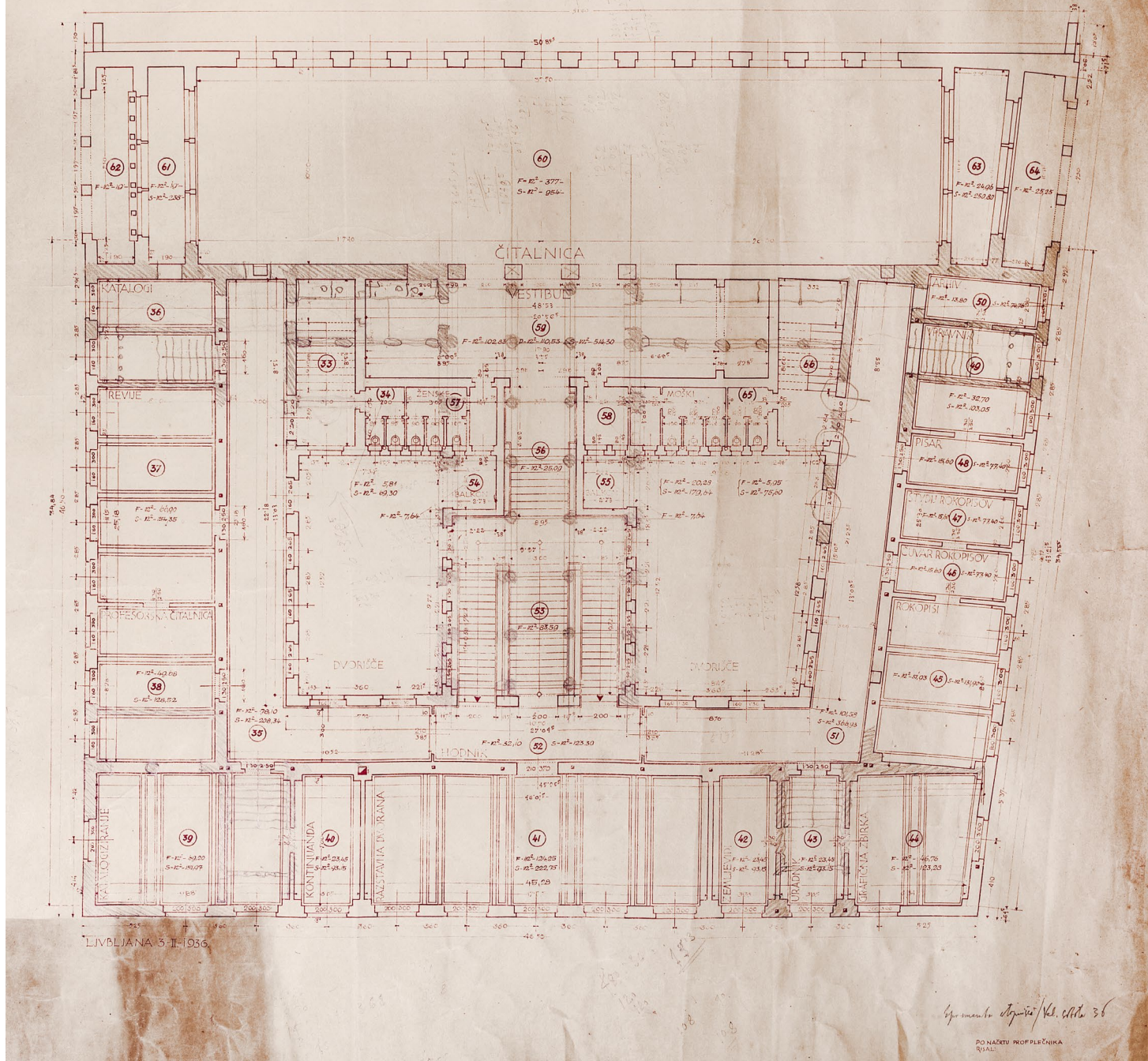

© Narodna in univerzitetna knjižnica, Ljubljana

XXVI - Tloris prvega nadstropja s svinčnikom vrisanimi stebri in drugimi spremembami, 1930

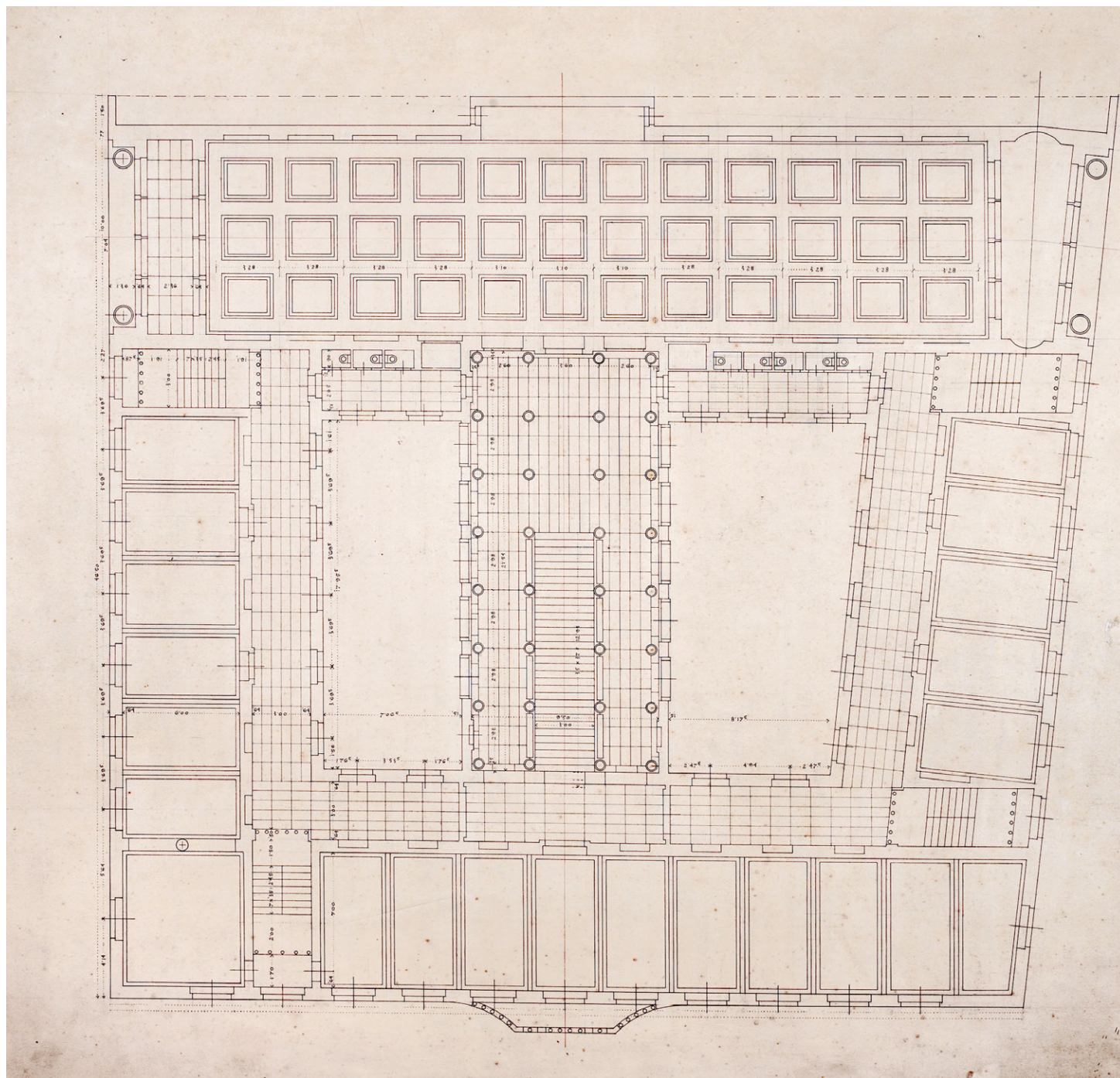

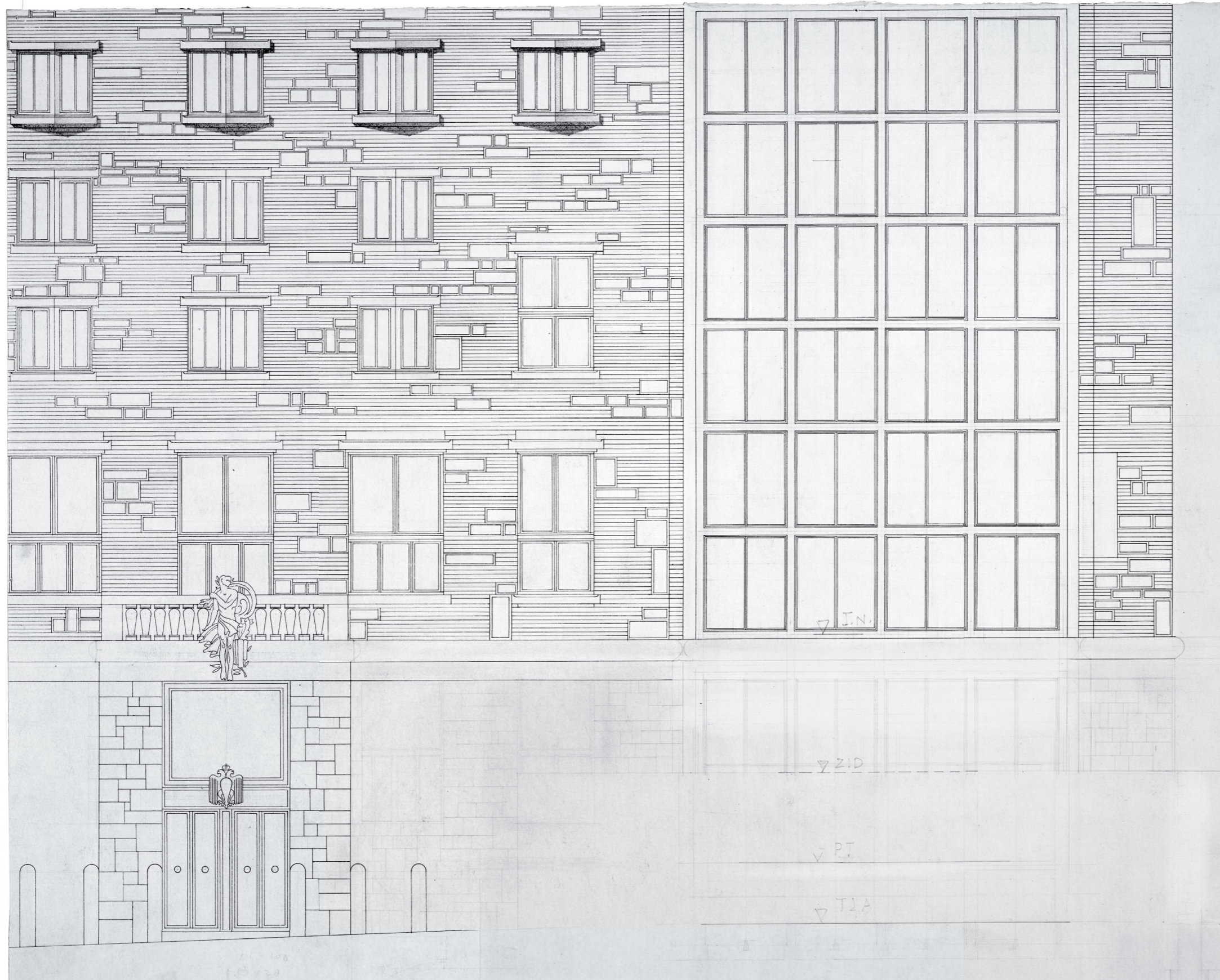

© Muzej in galerije mesta Ljubljane, Plečnikova zbirka, Ljubljana

XXVIII - Del vhodne fasade s čitalniškim oknom na Vegovo ulico, 1:100, 1936

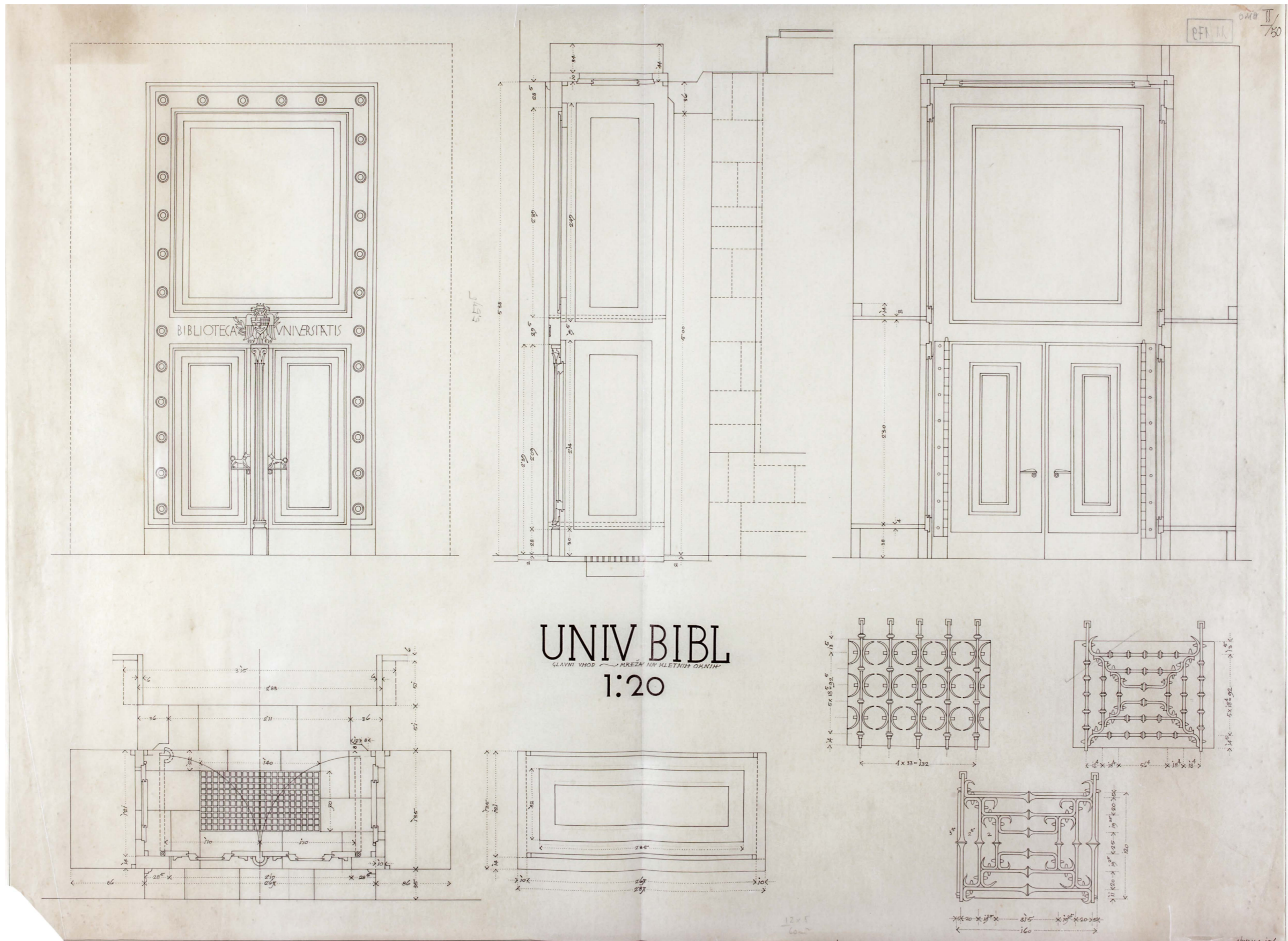

XXIX - Načrt glavnega vhoda in kletne okenske mreže na Gosposko ulico, 1:20, 4. 1940

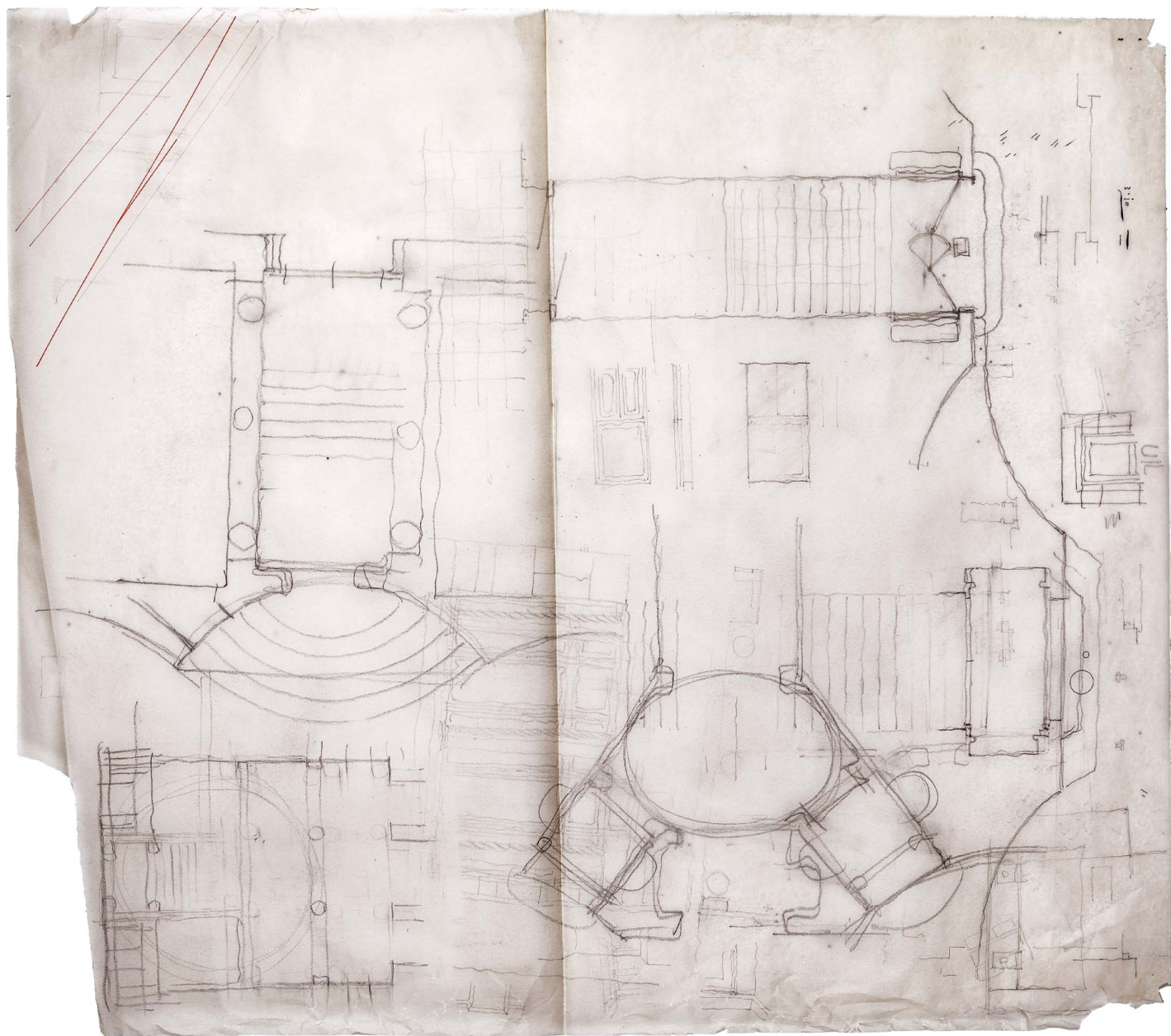

© zapuščina Edvarda Ravnikarja

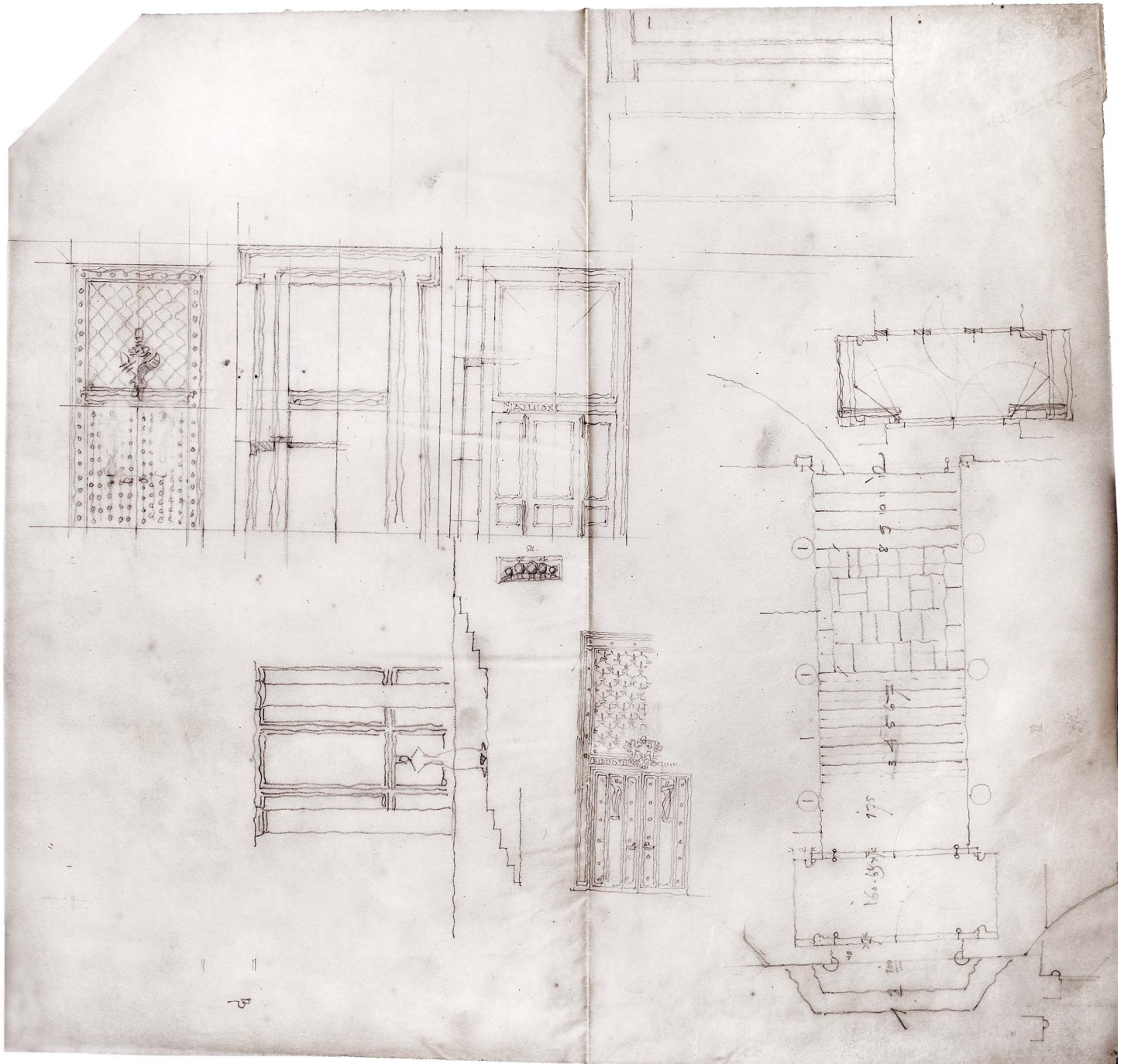

XXXI - Skica vhodnih vrat in veže



© Muzej in galerije mesta Ljubljane, Plečnikova zbirka, Ljubljana

XXXII - Skica grba nad glavnim vhodom

P2 6417

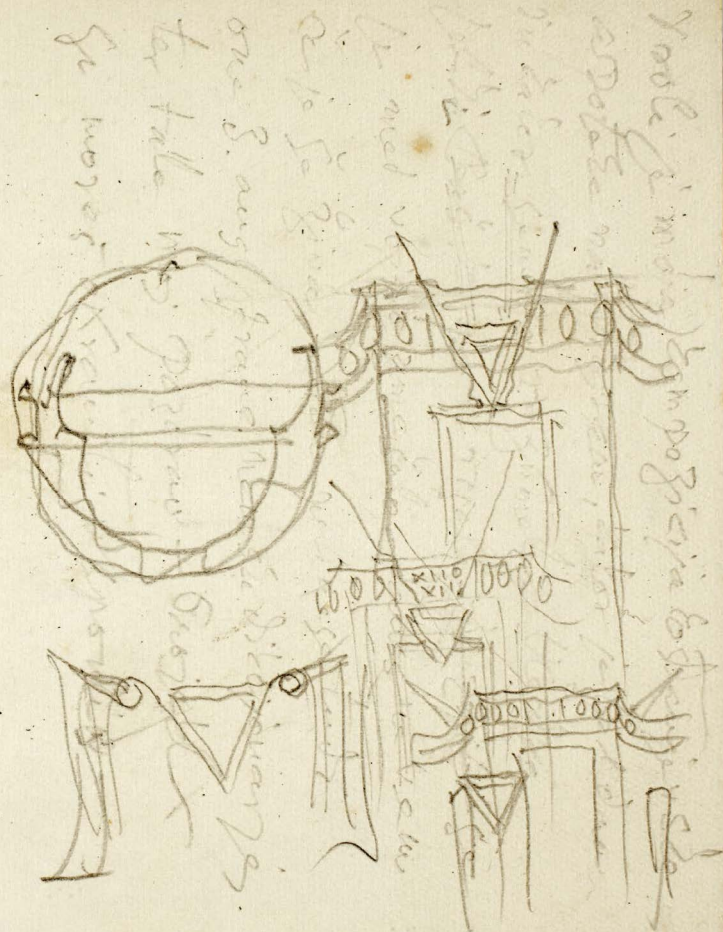
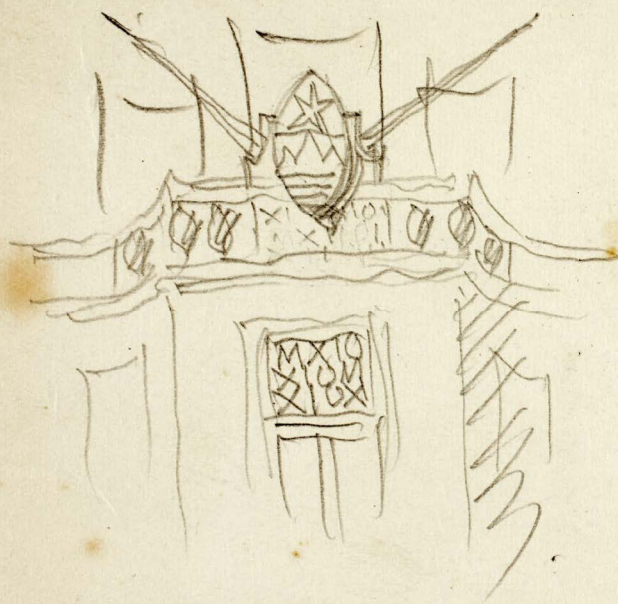

XXXIII - Skica grba nad glavnim vhodom

1. Ograja balkona nad glavnimi vrati:
Velika vaza: iz bronu ali litega železa
Ograjne vaze: umetni kamen 4/3 kanelirane
Priključek: kamen + umetni kamen
Plošča napisa: bron

2. Polnilo oken:
Prečke: pravi kamen
Stebriči: umetni kamen

3. Ograja predvratja:
Železo z bronastimi tečaji
Mumije dveh učenjakov iz bronu

1:20

© Arhiv Republike Slovenije, Ljubljana

181/11 II/34

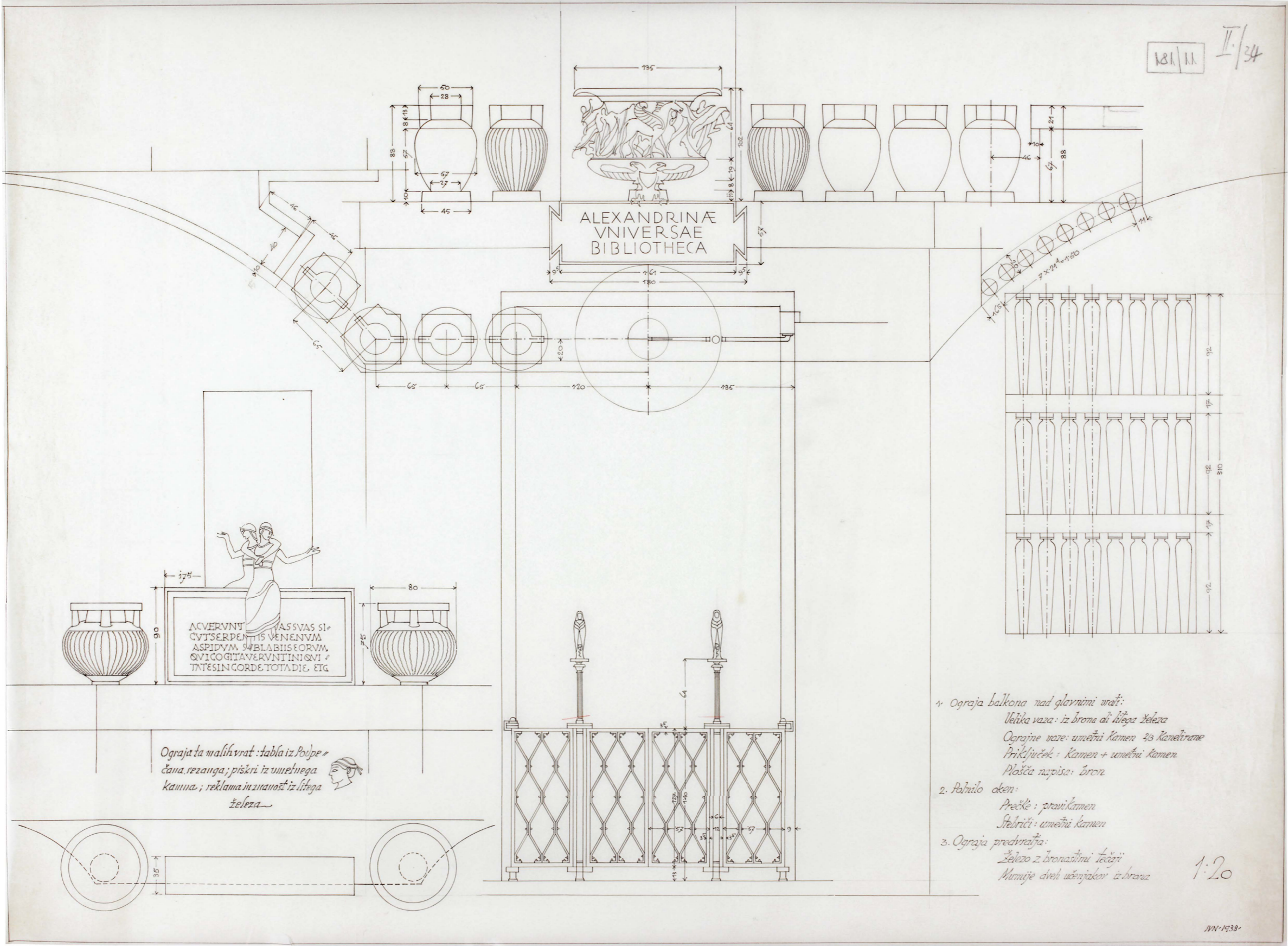

ALEXANDRINÆ
VNIVERSAE
BIBLIOTHECA

ACVERVNT VAS SVAS SI
CVT SERPENTIS VENENVM
ASPIDVM SVBLABII SEORVM
QVICO GITAVERVNTINI QVI
TATESIN CORDE TOTADIE ETG

Ograja ta malih vrat: tabla iz Poljpe
čana, rezanga; pisniki iz umetnega
kamna; reklama in znakovit iz litega
železa

1. Ograja balkona nad glavnimi vrat:

 - Velika vaza: iz bronu ali litega železa
 - Ograjne vaze: umetni kamen 23 Kanadirske
 - Priključek: kamen + umetni kamen
 - Plošča napisov: bron

2. Pohiilo oken:

 - Prečke: pravilni kamen
 - Stebriči: umetni kamen

3. Ograja predvratja:

 - Železo z bronastimi težgi
 - Mumije dveh učenjakov iz bronu

1:20

111-1238

© Arhiv Republike Slovenije, Ljubljana

XXXV - Prva varianta glavnega vhoda z balkonom in okras stranskega vhoda na Gosposko ulico, 1:20, 6. 1938

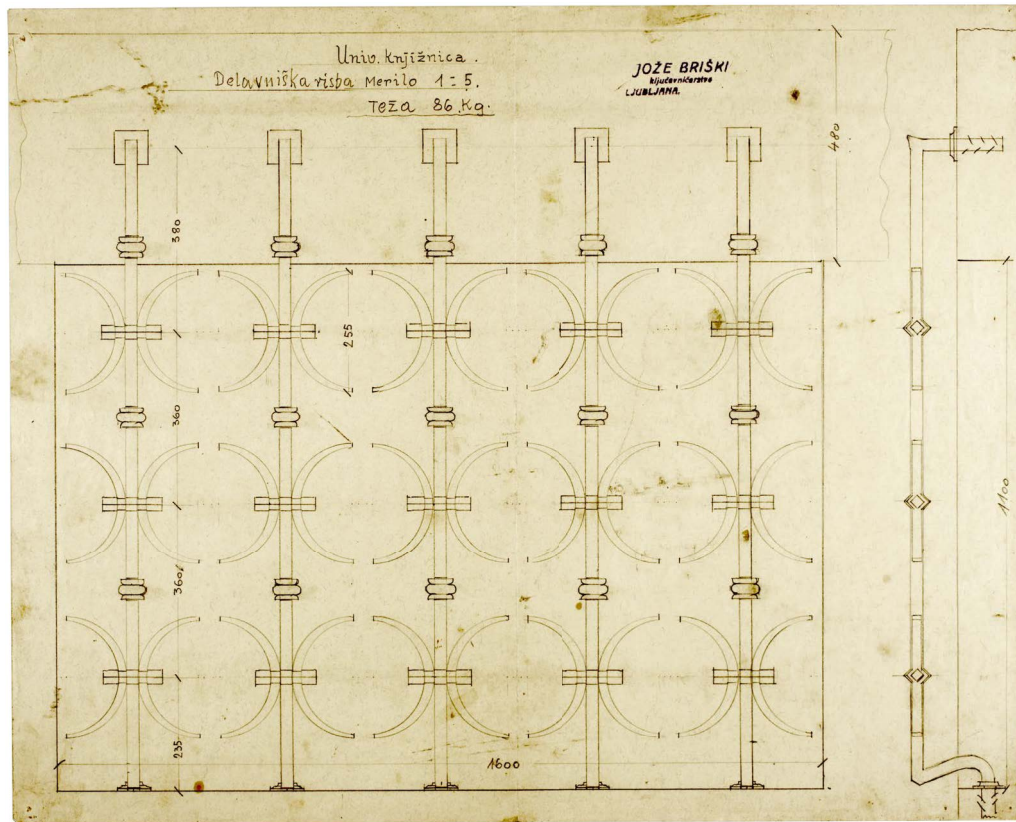
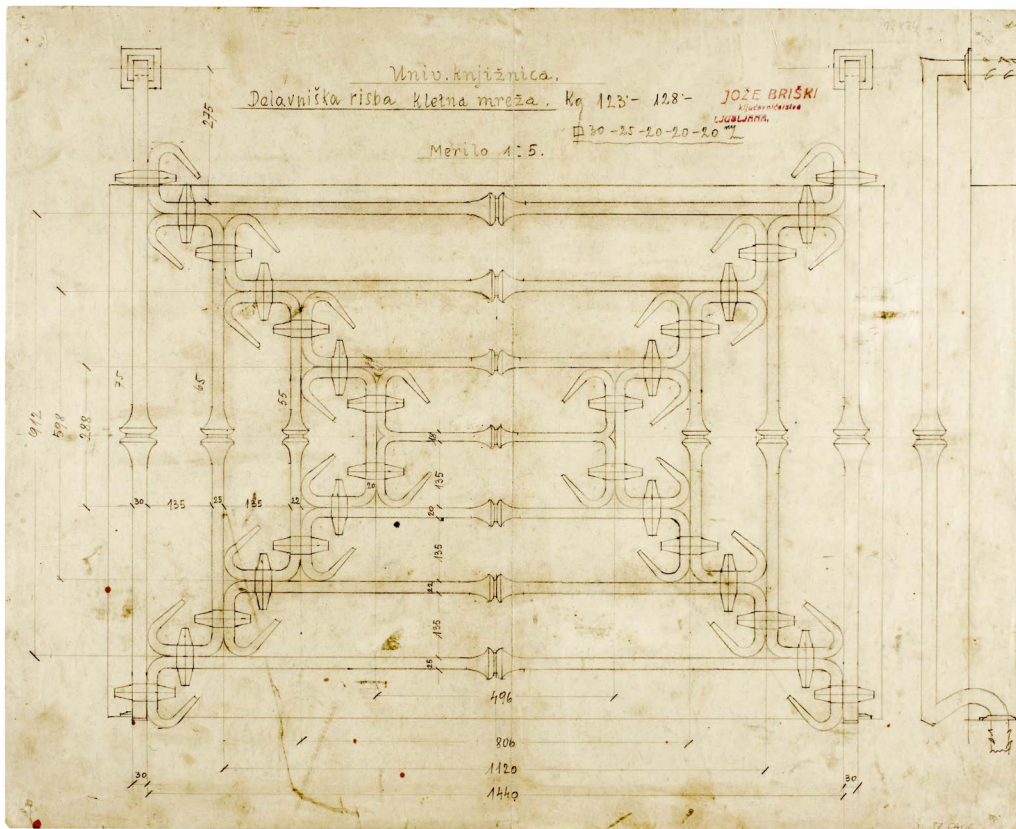

© Muzej in galerije mesta Ljubljane, Plečnikova zbirka, Ljubljana

XXXVI-XXXVII - Skici okrasnih mrež kletnega okna na Gosposki ulici, 1940

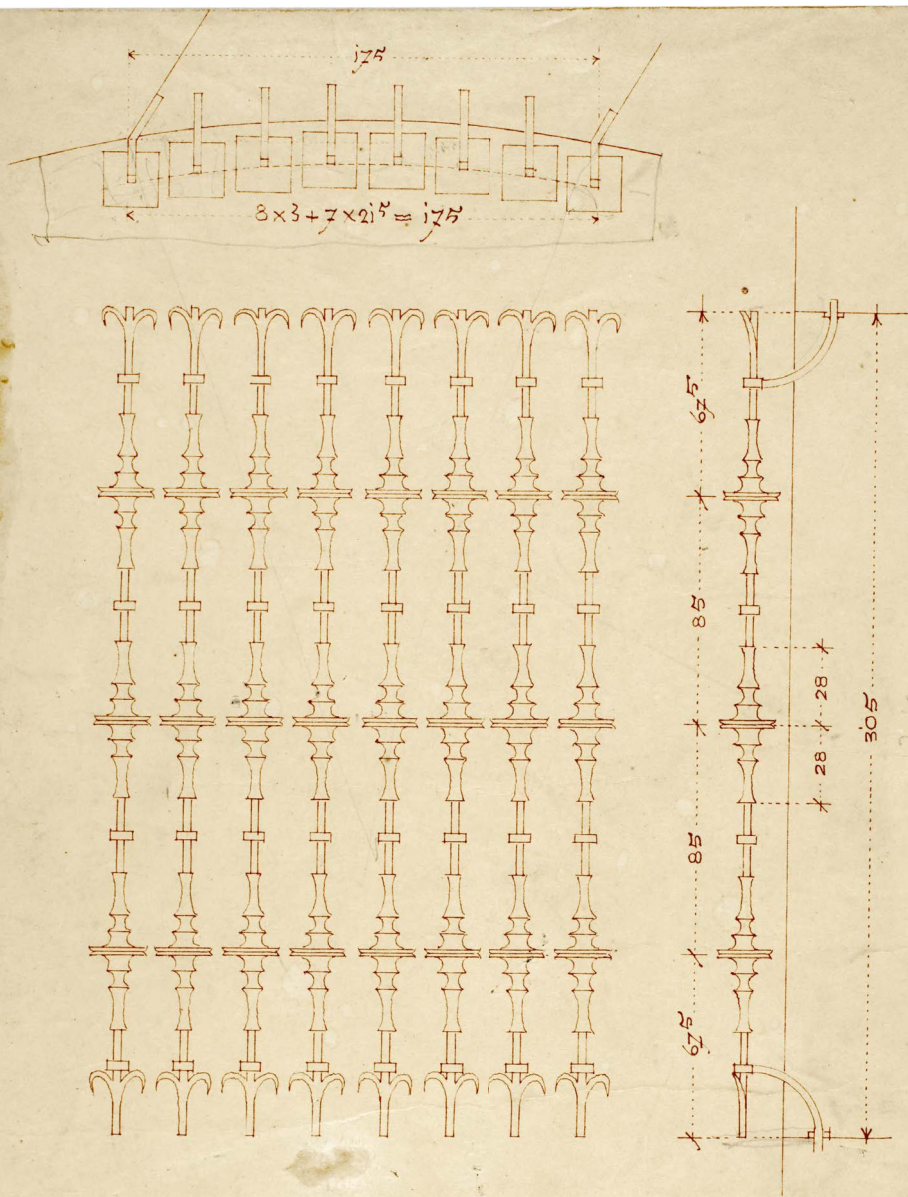

Fig. 104

VN. BIBL.
2. MREŽE : ENA LEVA ENA DESNA

JOŽE BRIŠKI
ključavničarstvo
LJUBLJANA.

© Muzej in galerije mesta Ljubljane, Plečnikova zbirka, Ljubljana

XXXVIII - Skica okrasne mreže ob glavnem vhodu, 8. 1940

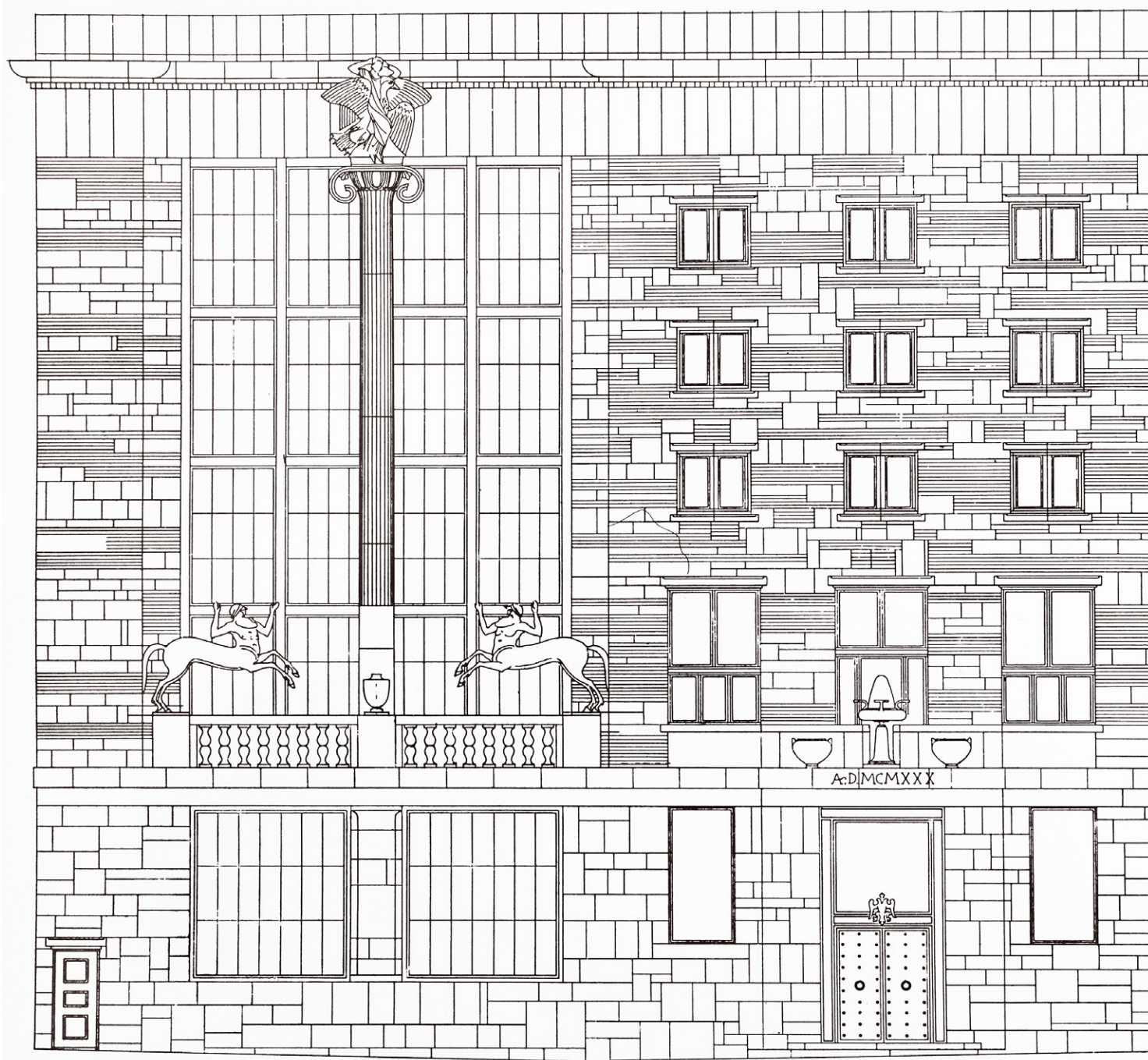

© Muzej in galerije mesta Ljubljane, Plečnikova zbirka, Ljubljana

XXXIX - Načrt dela fasade na Gosposko ulico 1936

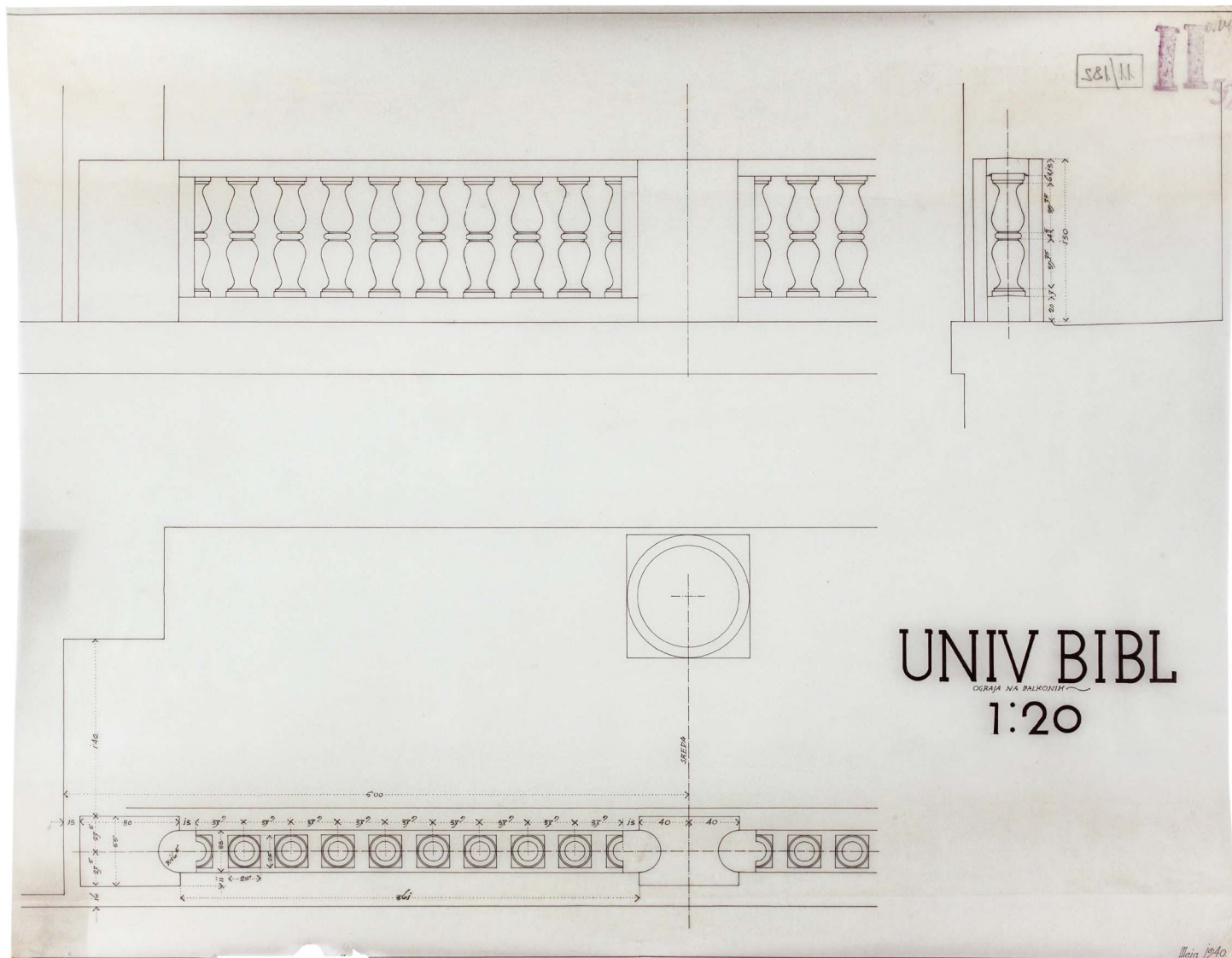

© Arhiv Republike Slovenije, Ljubljana

XL - Načrt balkonske balustrade pred čitalniškim oknom, 1:20, 5. 1940

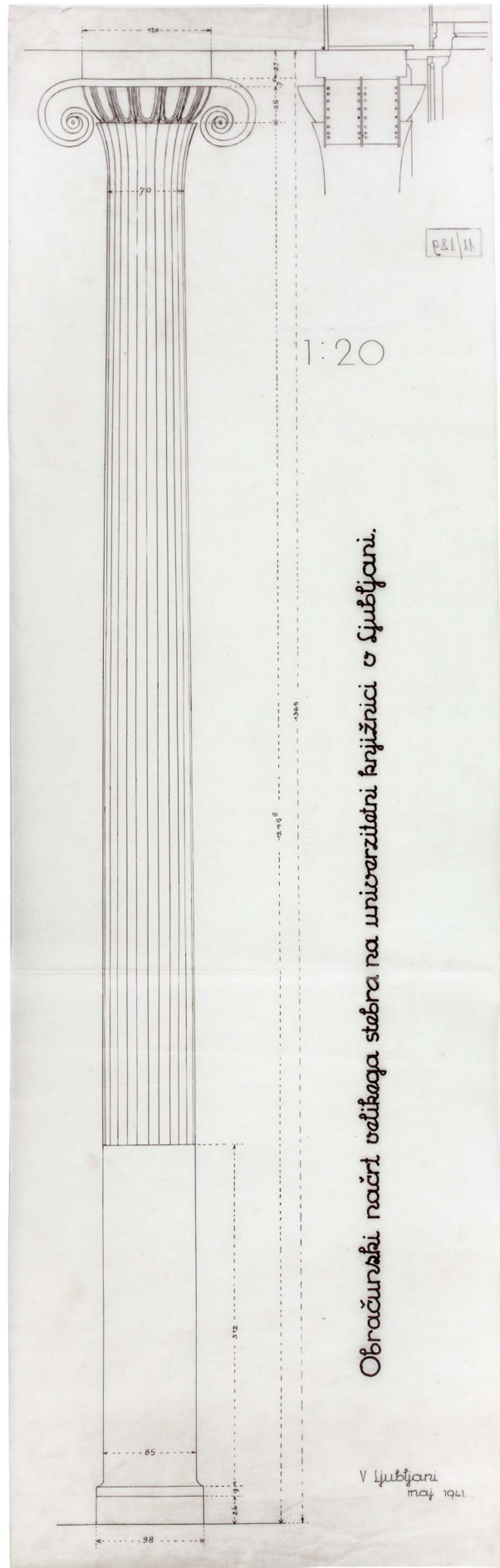

© Arhiv Republike Slovenije, Ljubljana

XLI - Steber pred čitalniškim oknom,
obračunski list, 1:20, 5. 1941

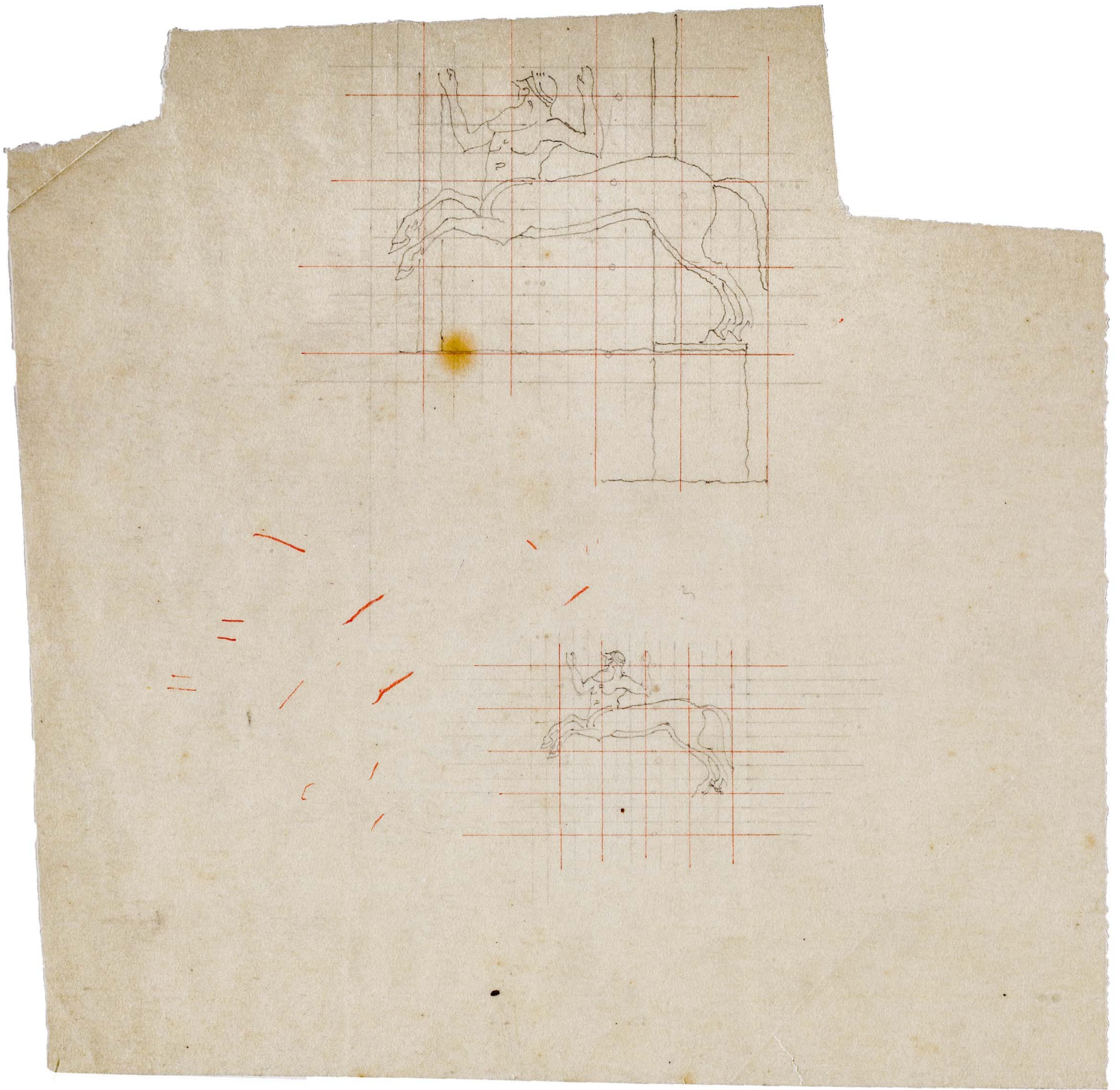

XLII - Plečnikova risba kentavra s kvadratno mrežo za prenos na načrt

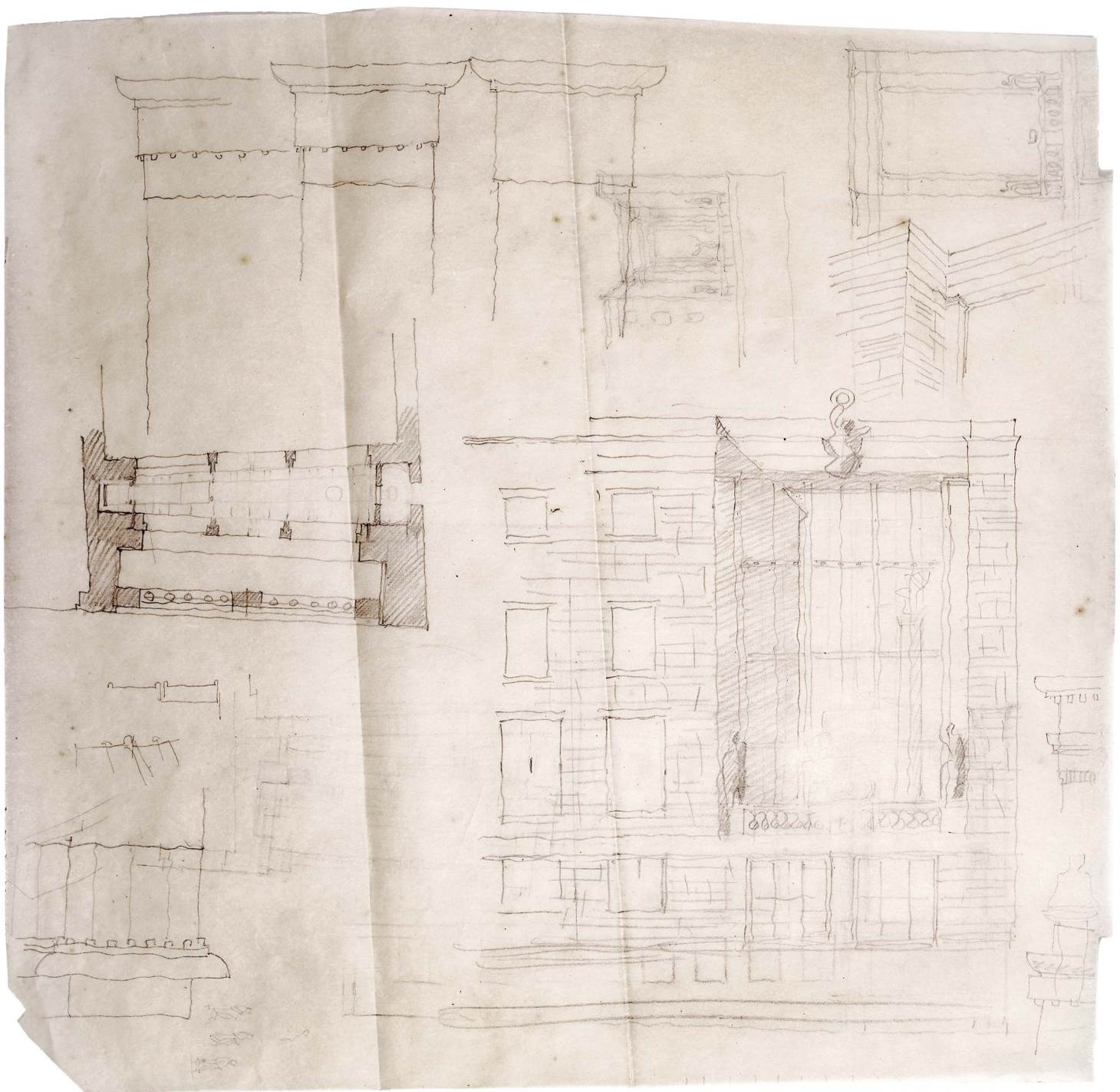

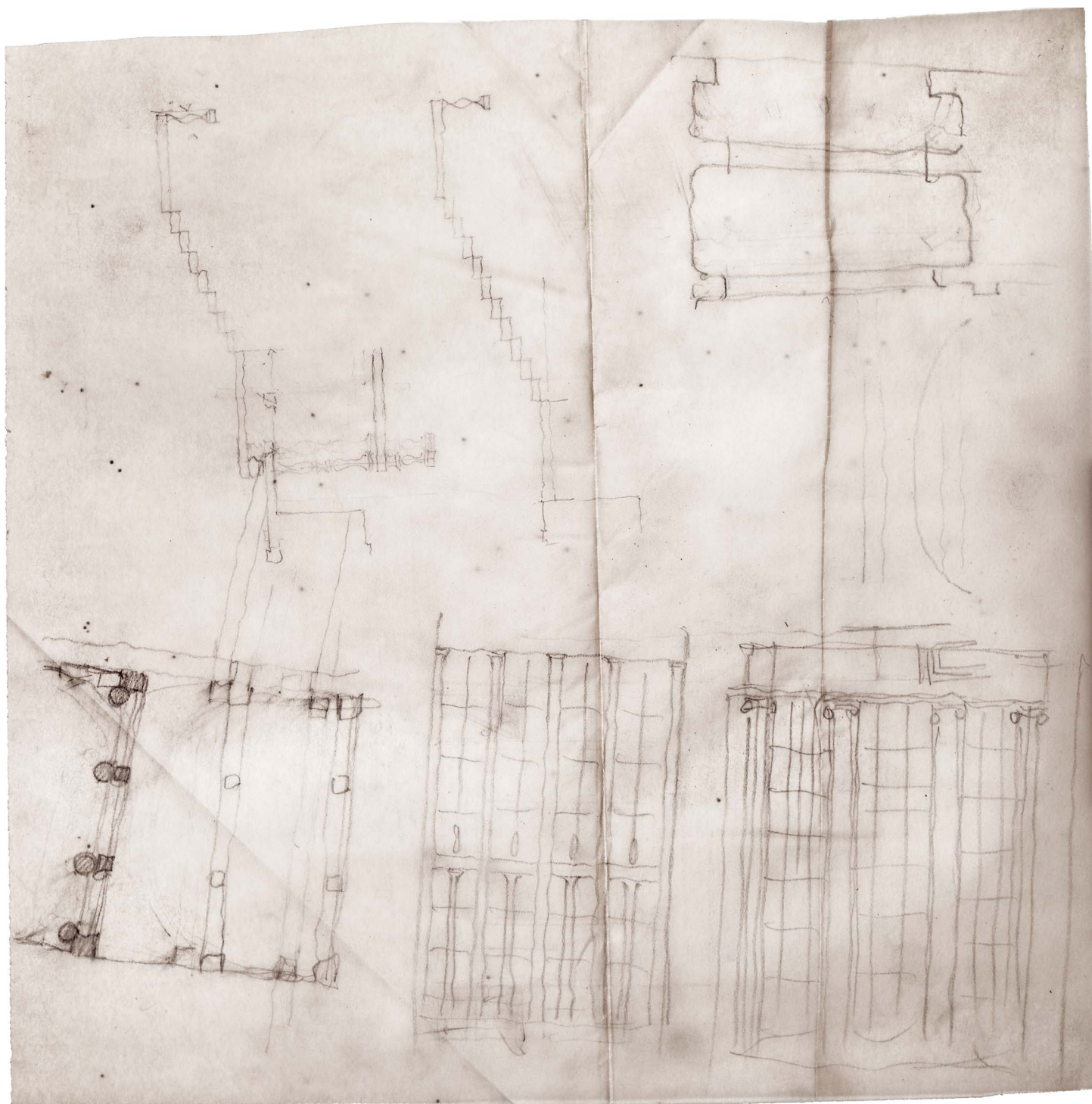

© zapuščina Edvarda Ravnikarja

XLIV - Plečnikova skica dela fasade s čitalniškim oknom na Vegovo ulico

UNIV BIBL
1:20

1/32 II 32

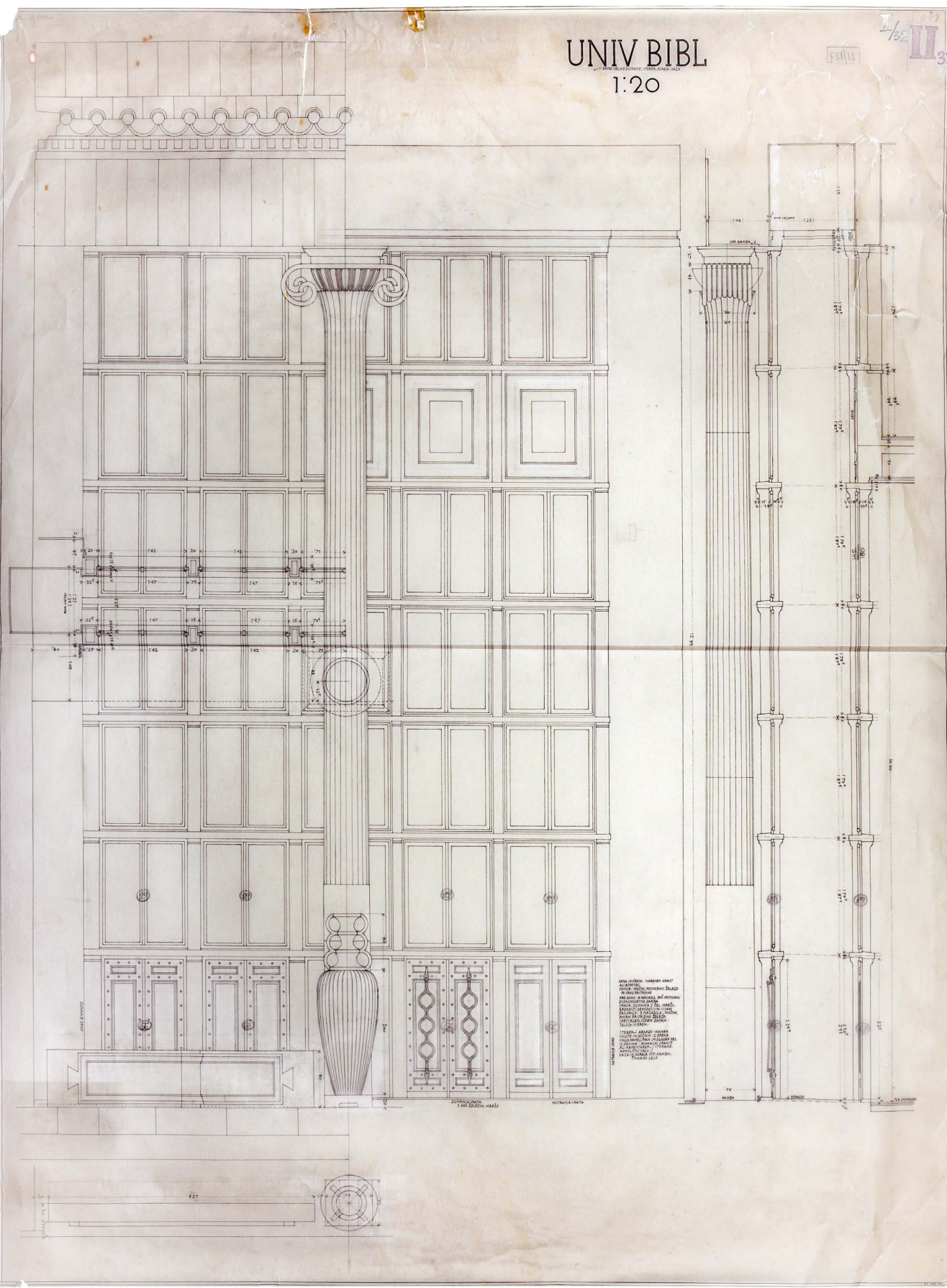

© Arhiv Republike Slovenije, Ljubljana

XLV - Načrt čitalniškega okna s stebrom in vazo, 1:20, 30. 10. 1937

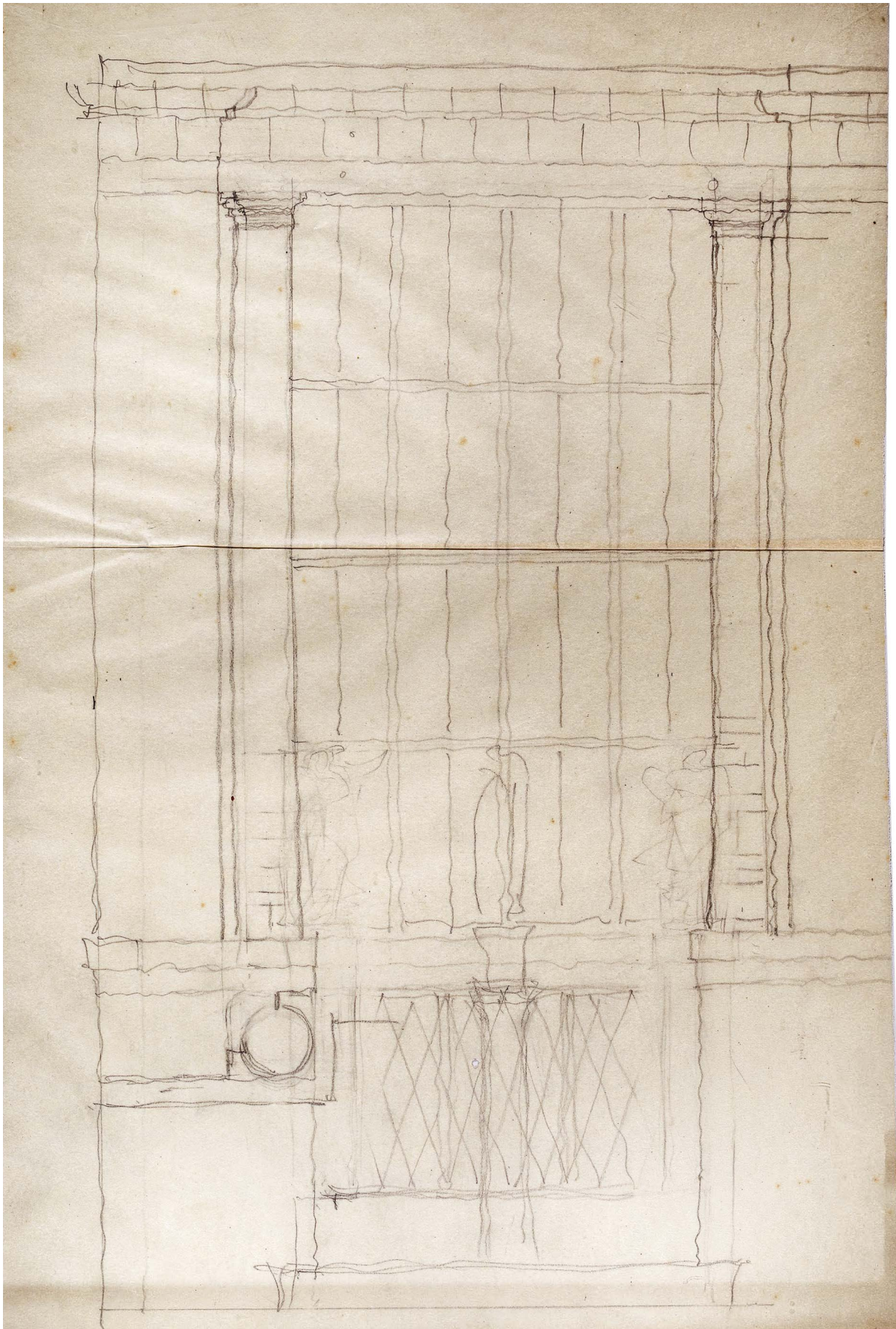

© zapuščina Edvarda Ravnikarja

XLVI - Plečnikova skica čitalniškega okna z dvema stebroma in kipi

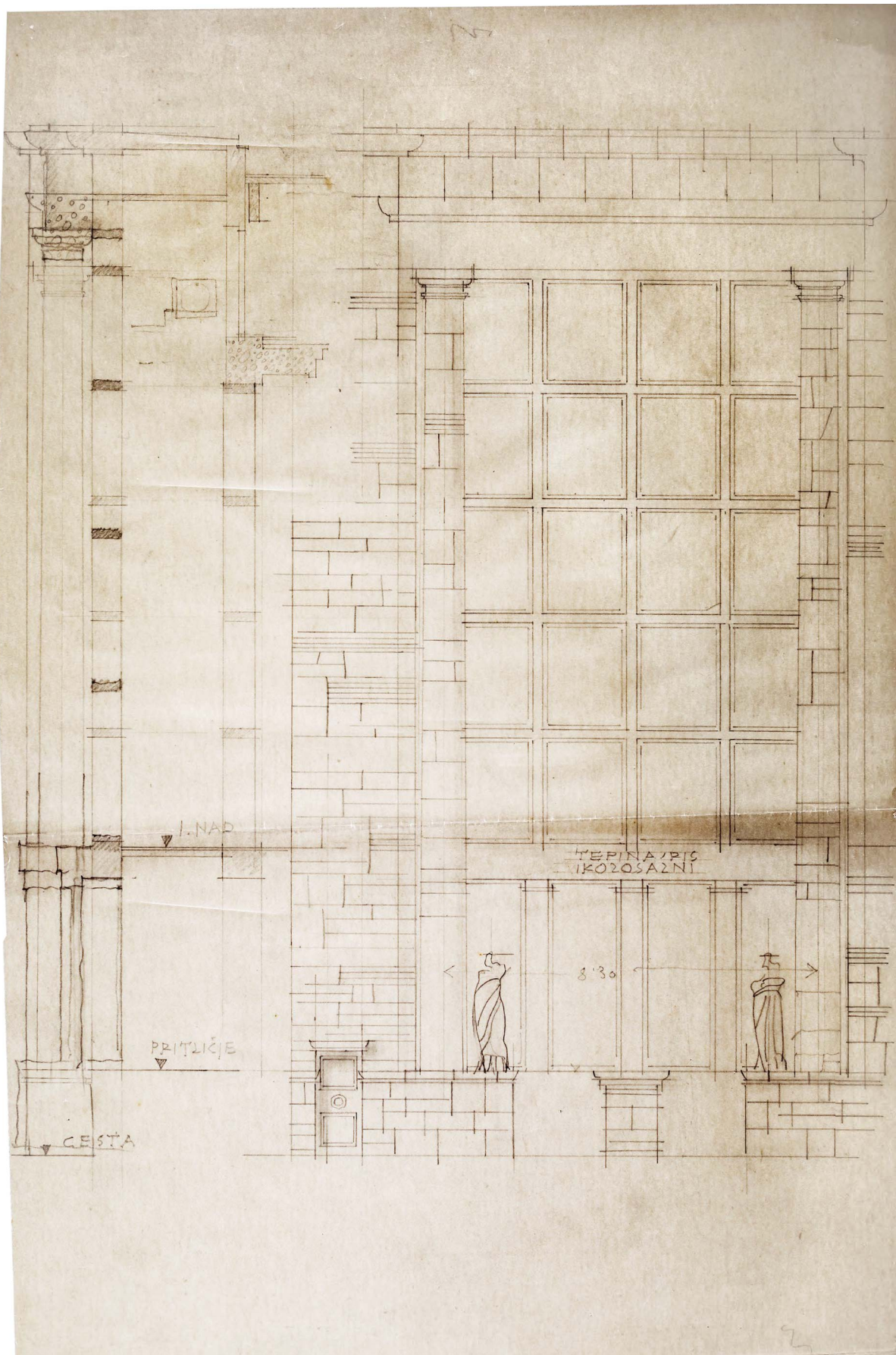

© zapuščina Edvarda Ravnikarja

XLVII - Ravnikarjeva risba čitalniškega okna s stebroma, na katero je Plečnik narisal dva kipa

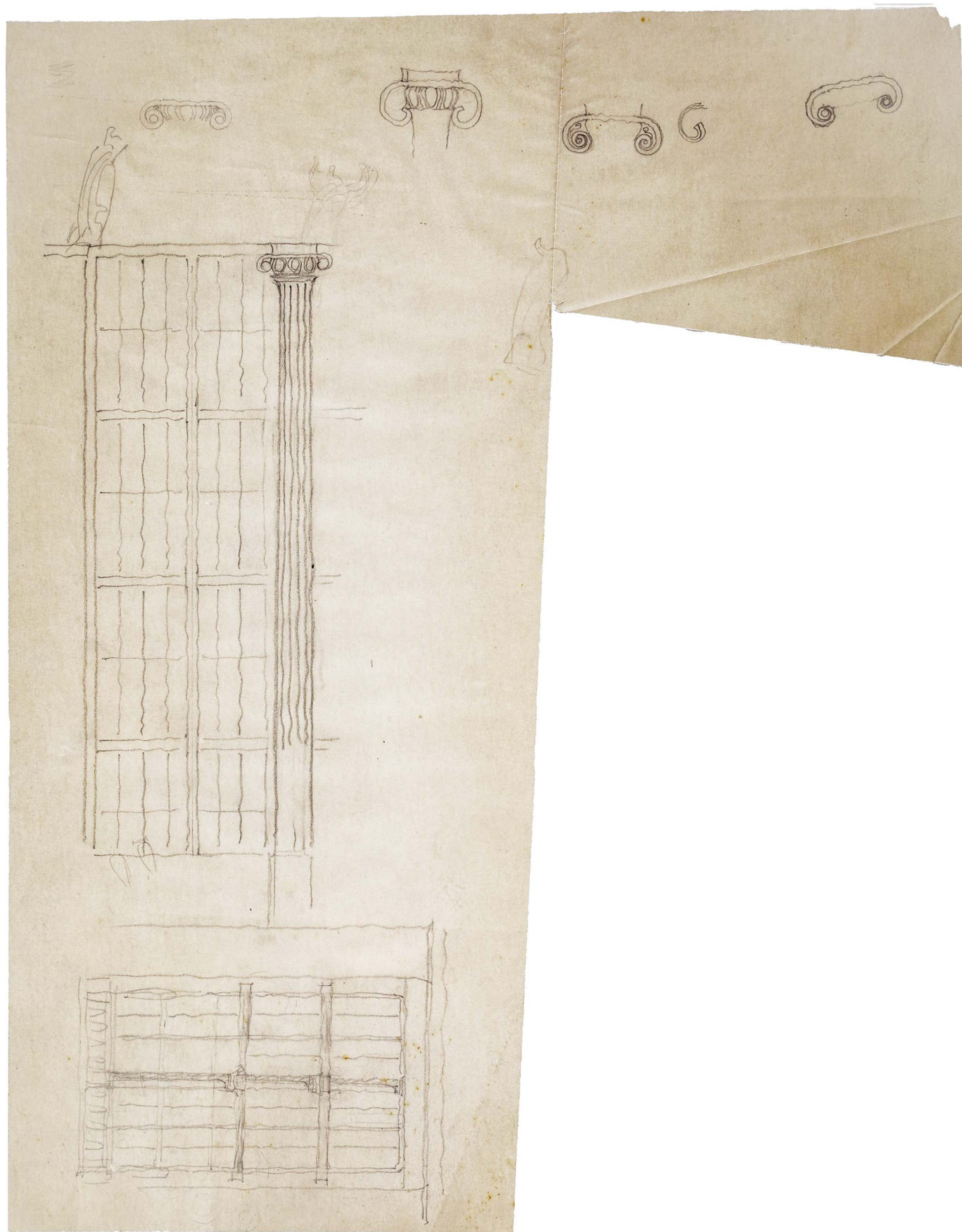

© zapuščina Edvarda Ravnikarja

XLVIII - Plečnikova risba stebra pred čitalniškim oknom,

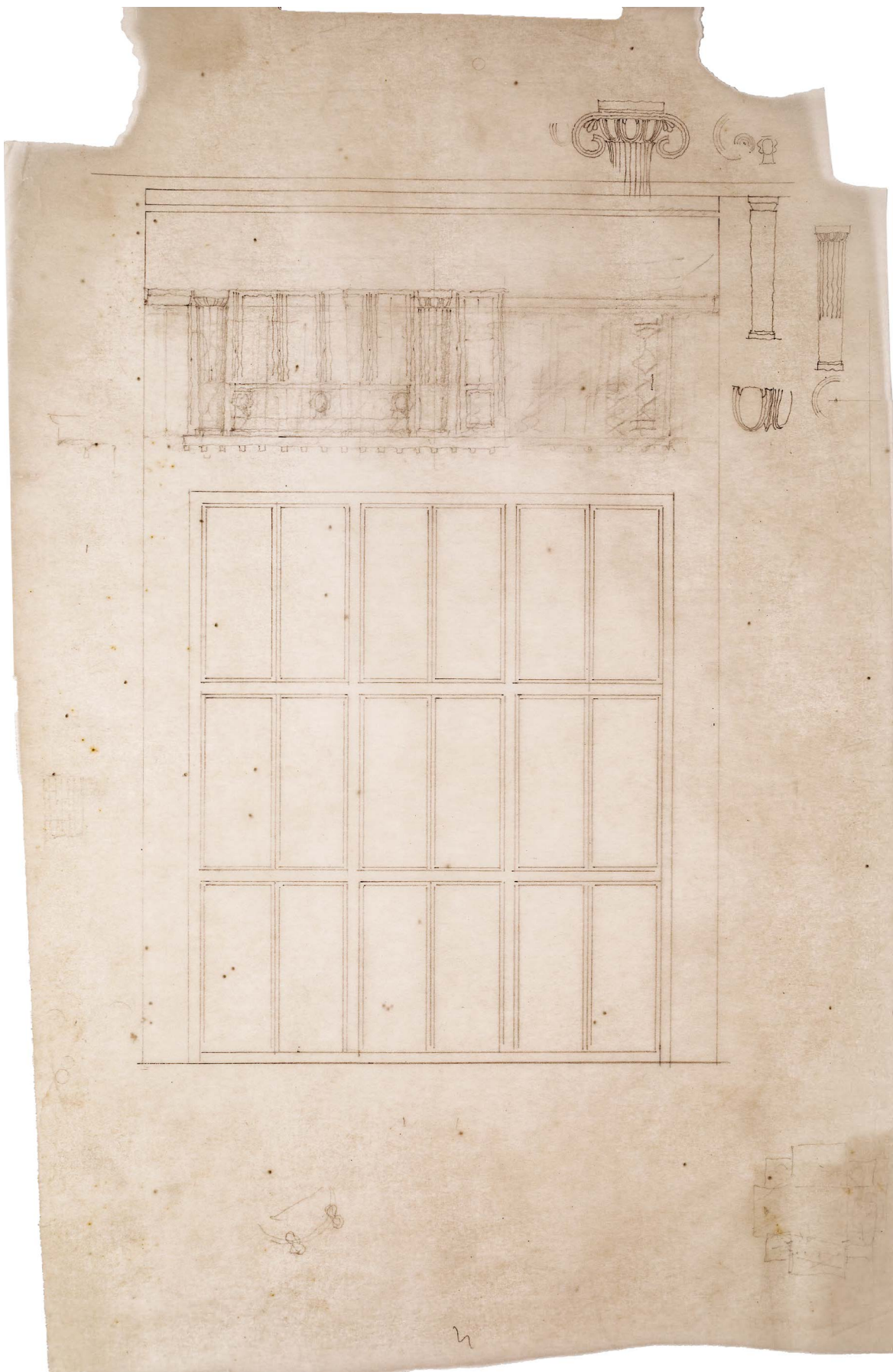

© zapuščina Edvarda Ravnikarja

XLIX - Risba čitalniškega okna

UNIV BIBL

1:20

VHOD GOSPOŠKA ULICA
VRATA IN VETERNIK
HRASTOVINA
KAPITELI PILASTROV BRON

081/11 II/38



MERE V NATURI KONTROLIRATI

15 aprila 1939.

L - Načrt stranskega vhoda z Dolinarjevim kipom Mojzesa, 1:20, 15. 4. 1939

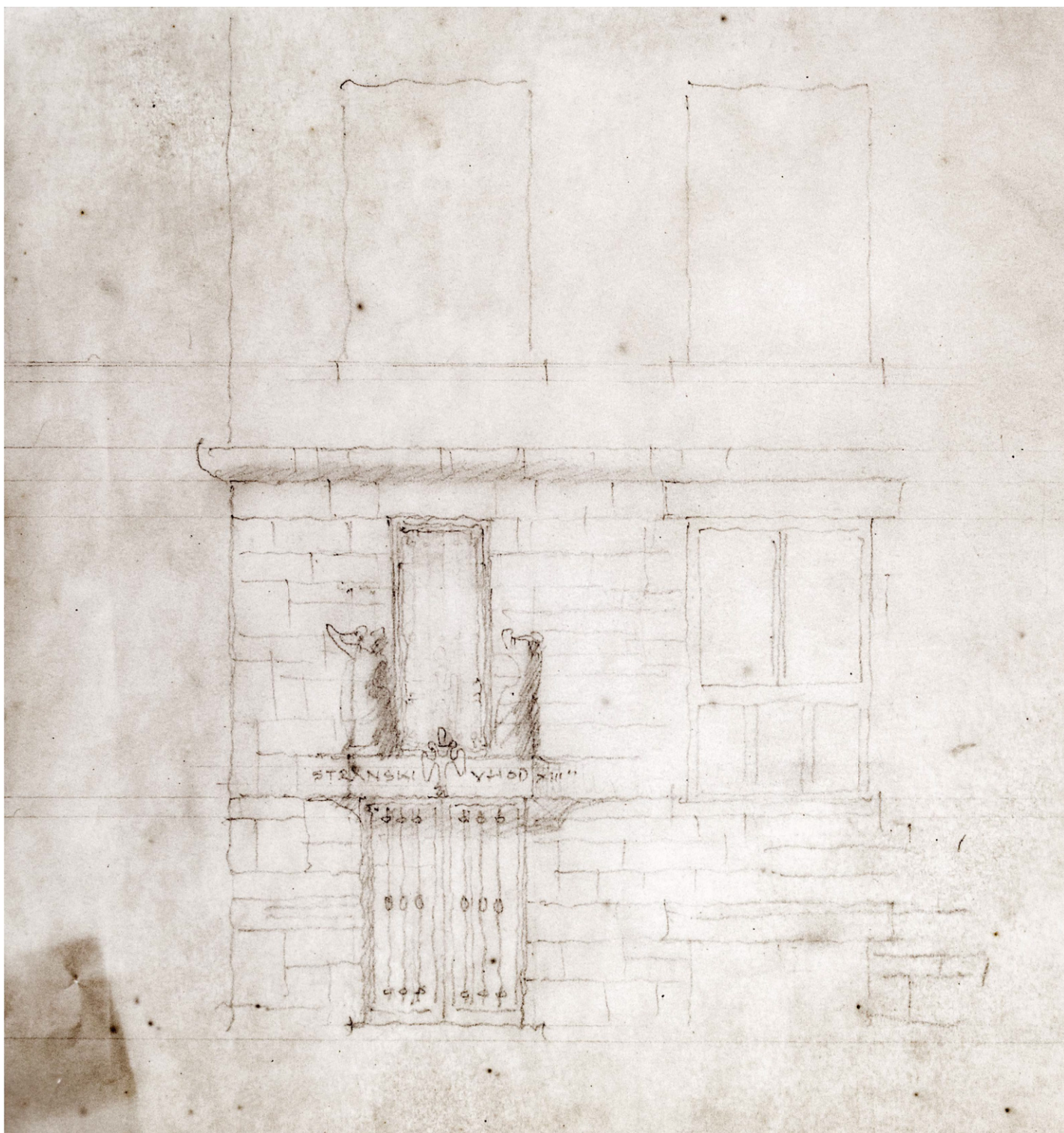

LI - Skica stranskega vhoda

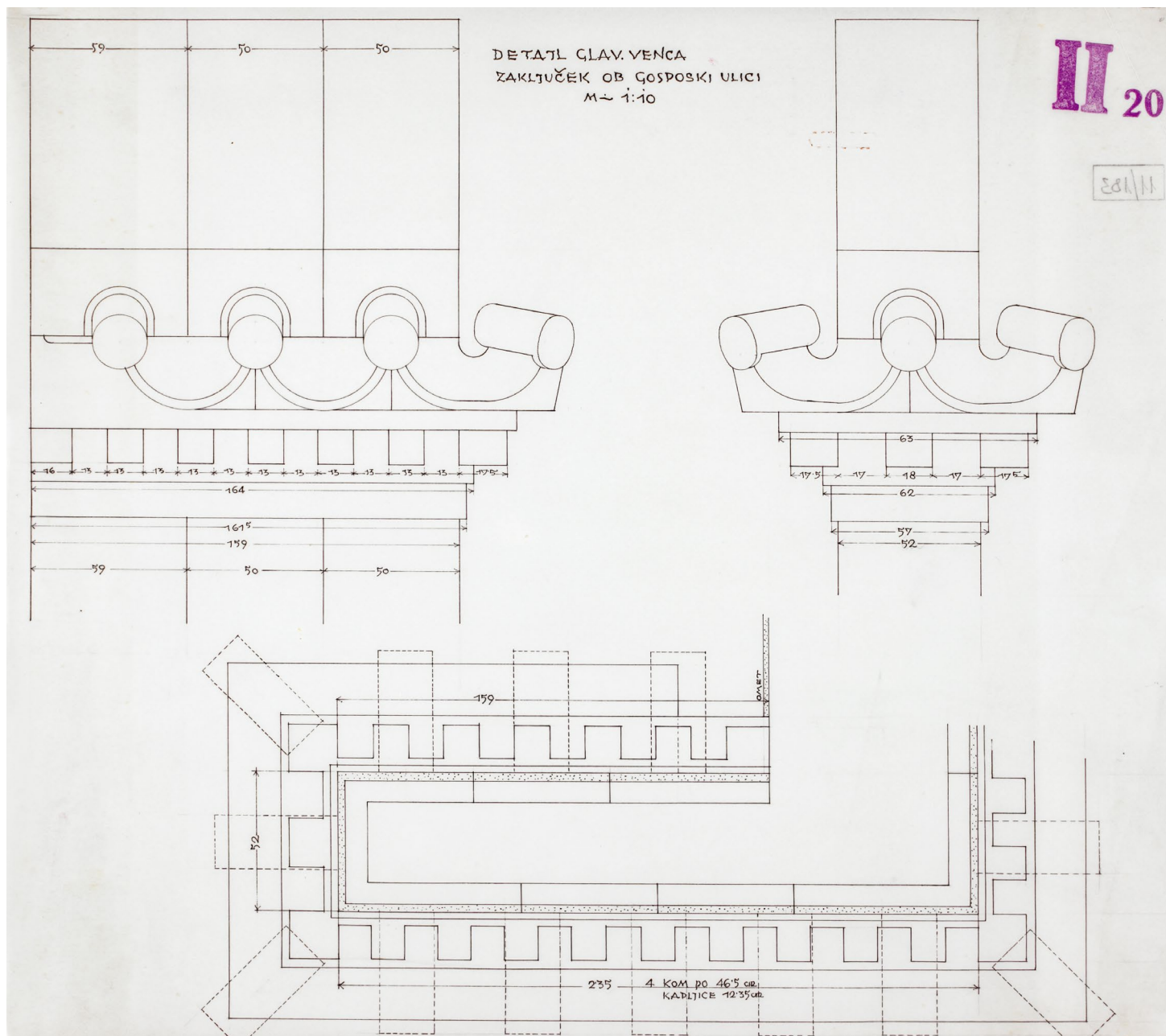

LII - Načrt dela fasadnega venca ob Gosposki ulici, 1:10

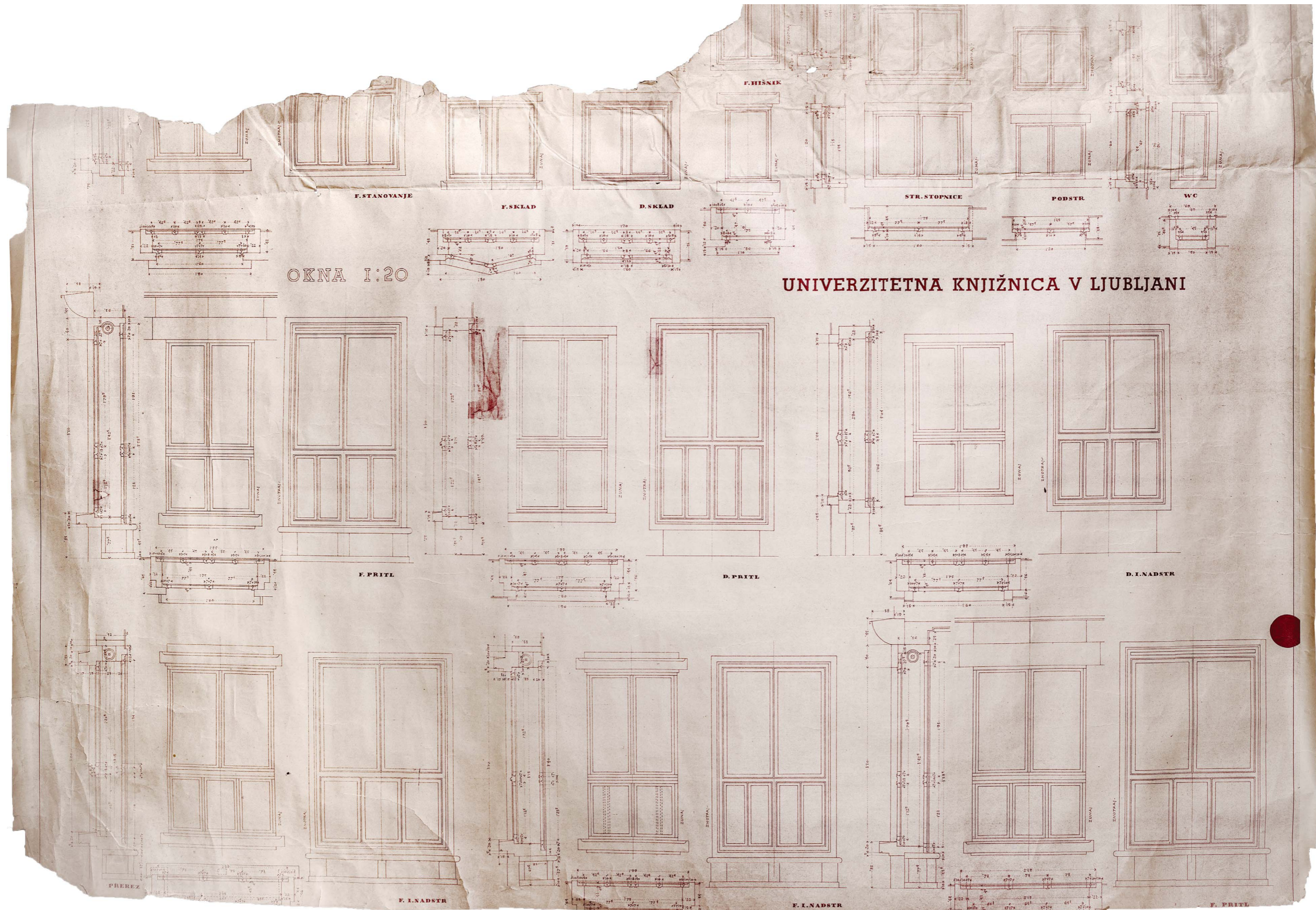

UNIVERZITETNA KNJIŽNICA V LJUBLJANI

LIII - Načrt oken, ozalidna kopija, 1:20

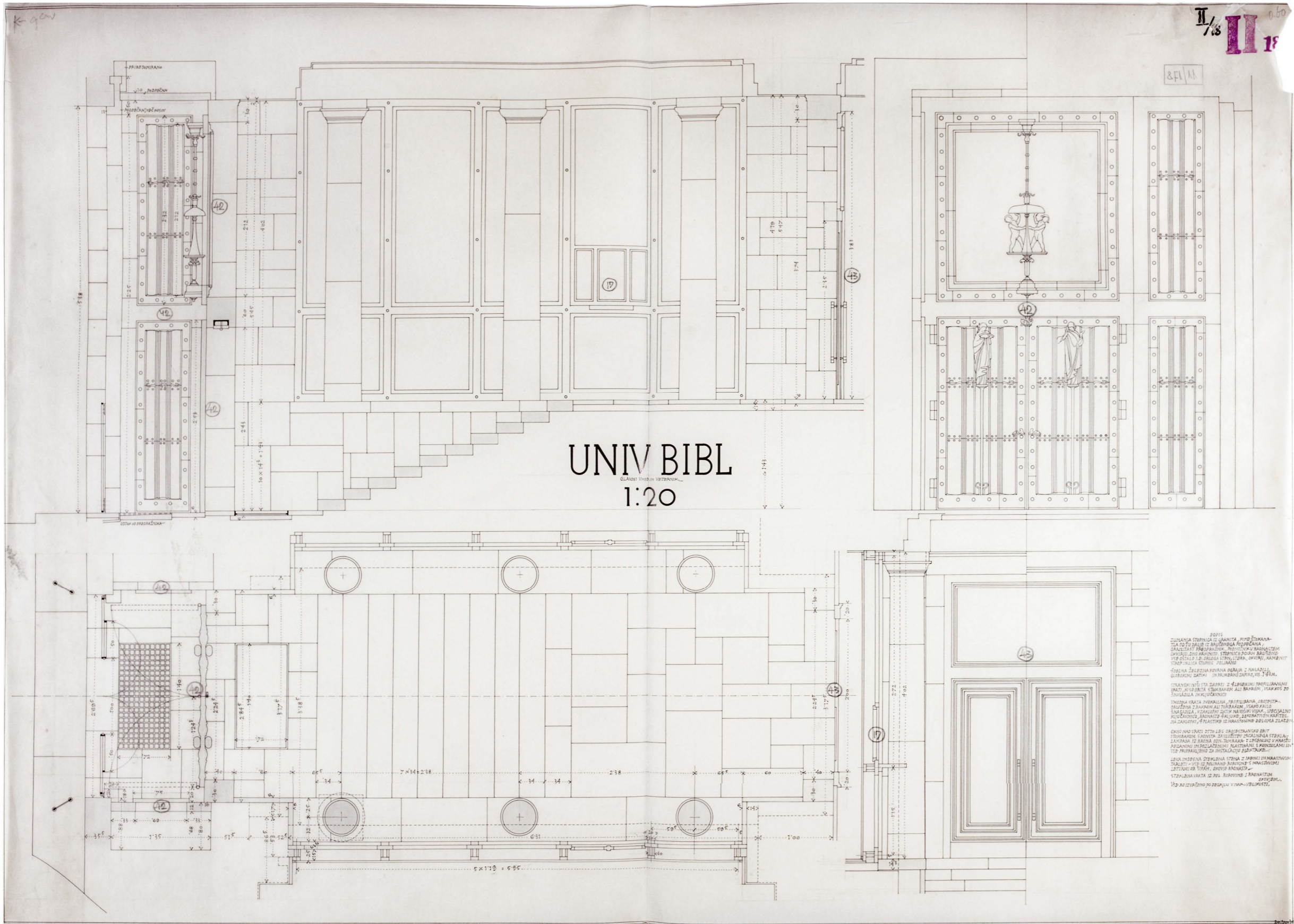

UNIV BIBL
GLAVNI VHOD V VEŽO
1:20

OPIS
 Osnovna konstrukcija iz kamna, sivo žakarna-
 ta iz tušalca iz najkakovarnejše razpokane
 granitne ploščice, napolnjena s kremenčevim
 drobljem, z obojstranskimi železnimi
 ojačitvami. Stena je izvedena v skladu s
 predpisanimi zahtevami. Stena je izvedena
 iz kamna, sivo žakarna-ta iz tušalca iz
 najkakovarnejše razpokane granitne ploščice,
 napolnjena s kremenčevim drobljem, z
 obojstranskimi železnimi ojačitvami.
 Osnovna konstrukcija iz kamna, sivo žakarna-
 ta iz tušalca iz najkakovarnejše razpokane
 granitne ploščice, napolnjena s kremenčevim
 drobljem, z obojstranskimi železnimi
 ojačitvami. Stena je izvedena v skladu s
 predpisanimi zahtevami. Stena je izvedena
 iz kamna, sivo žakarna-ta iz tušalca iz
 najkakovarnejše razpokane granitne ploščice,
 napolnjena s kremenčevim drobljem, z
 obojstranskimi železnimi ojačitvami.
 Osnovna konstrukcija iz kamna, sivo žakarna-
 ta iz tušalca iz najkakovarnejše razpokane
 granitne ploščice, napolnjena s kremenčevim
 drobljem, z obojstranskimi železnimi
 ojačitvami. Stena je izvedena v skladu s
 predpisanimi zahtevami. Stena je izvedena
 iz kamna, sivo žakarna-ta iz tušalca iz
 najkakovarnejše razpokane granitne ploščice,
 napolnjena s kremenčevim drobljem, z
 obojstranskimi železnimi ojačitvami.

LIV - Načrt glavnega vhoda z vežo, 1:20, 20. 1. 1938

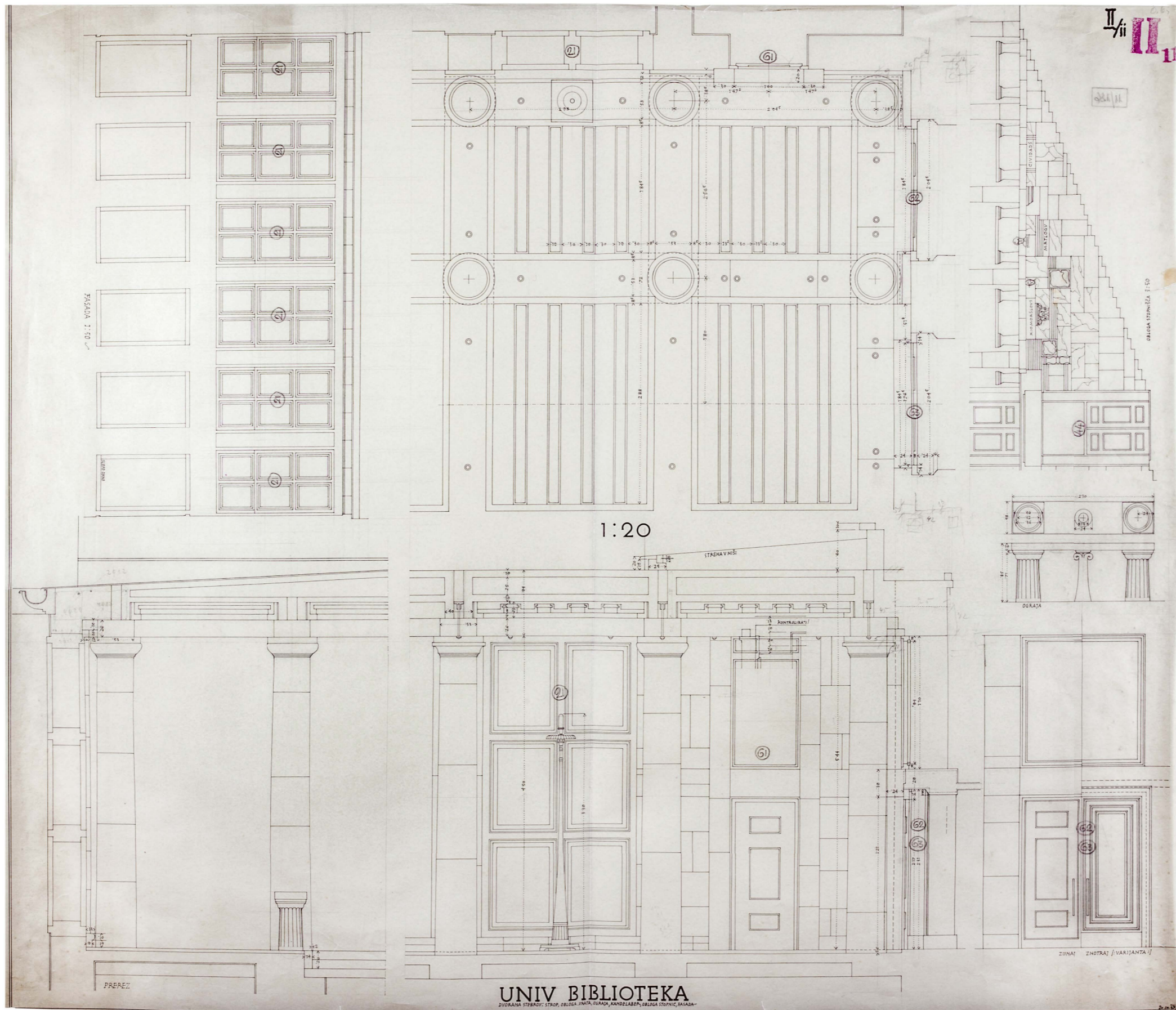

LV - Načrt peristila, 1:20, 20. 9. 1937

UNIV BIBLIOTEKA

VEŠTIRIL V POKLIZU IN ČISTILNA PLOŠČA

II/26
26

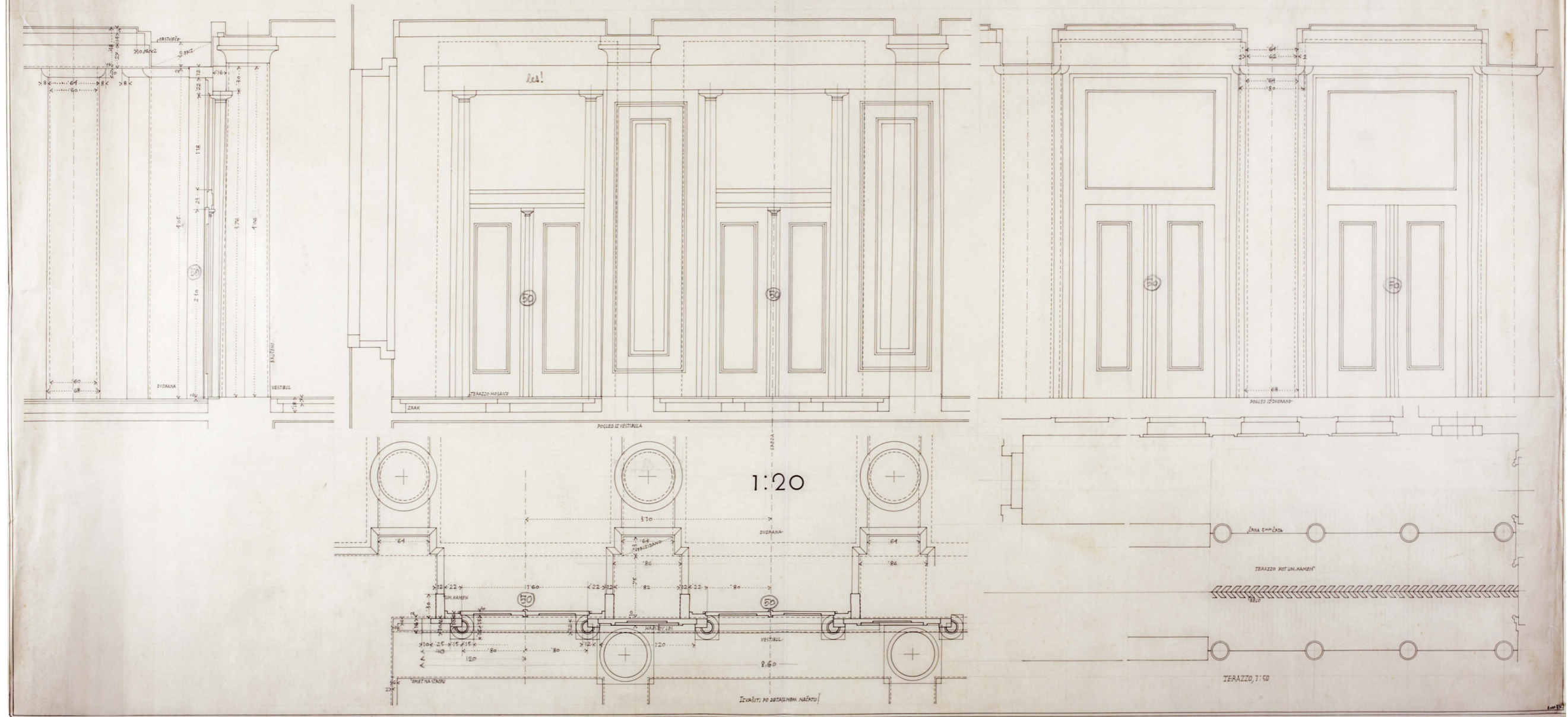

LVI - Načrt prostora pod peristilom, 1:20, 8. 10. 1937

II/27 II 27

281/11

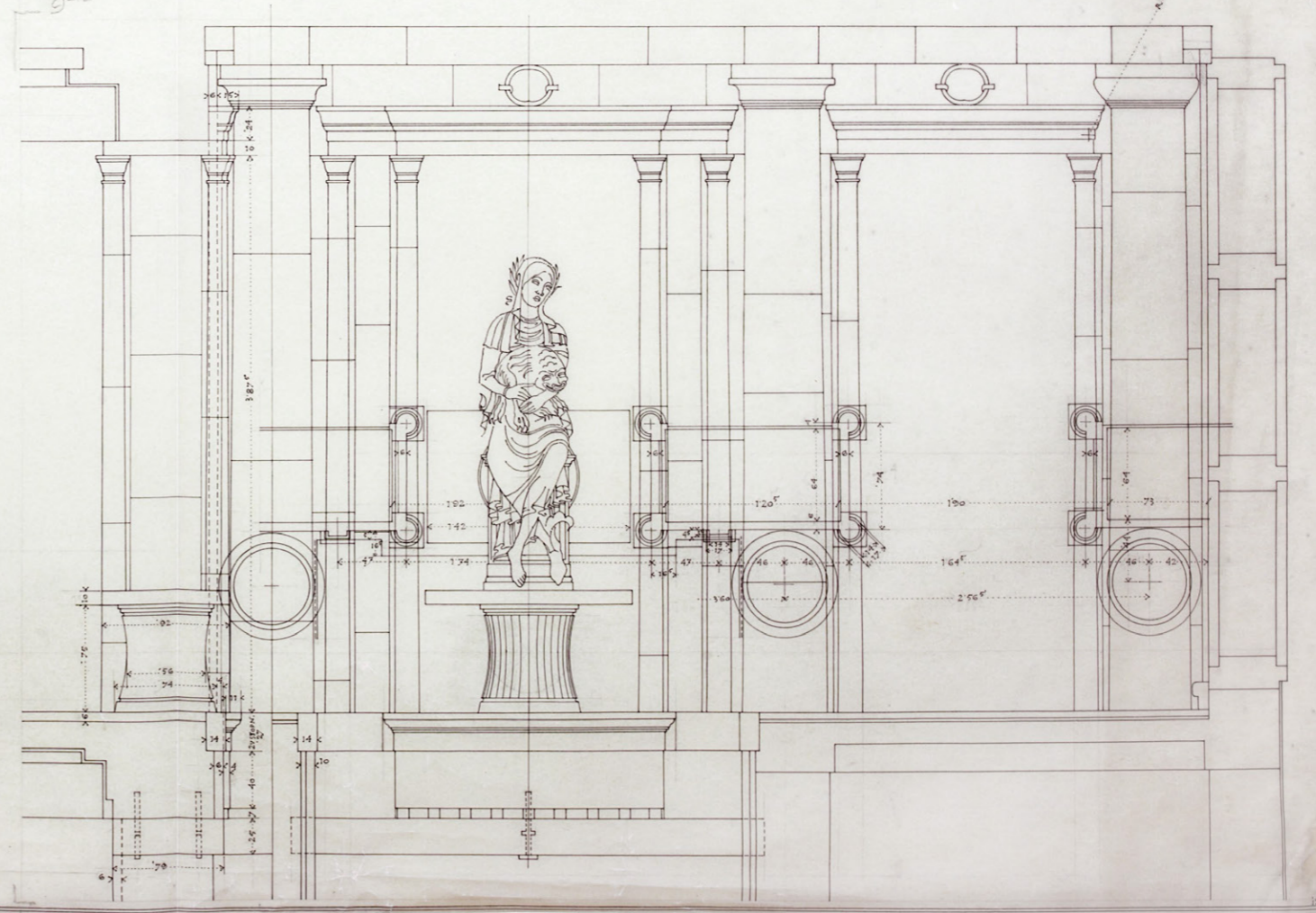
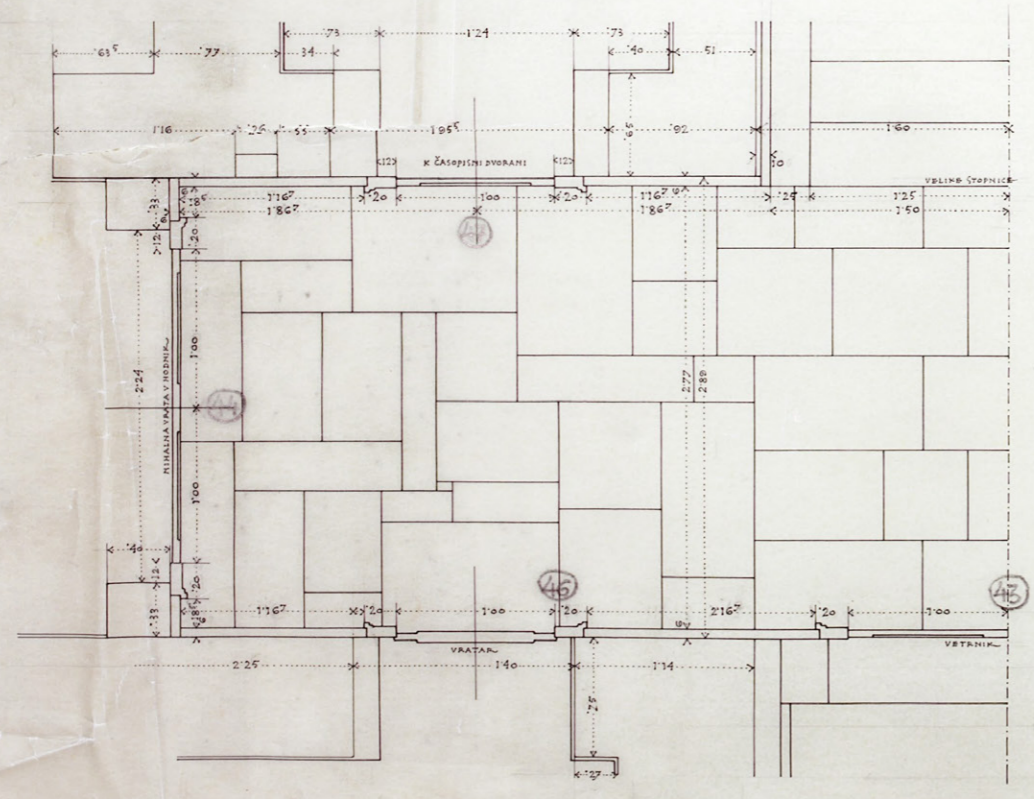
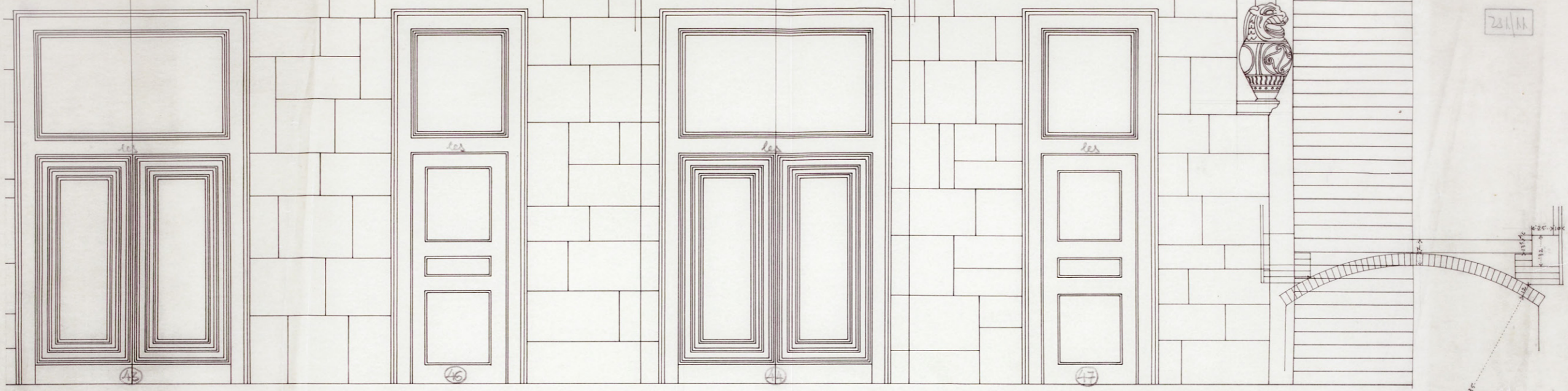

UNIV BIBL
 1:20

ARHITRAV NA VITOPOM NA GLAVNE STOPNICE VREZ
 DVOJSTRANSKI IZ OBRABENI YAGBI NA BET. PNEPLAD Z
 DVEMA ARHITRAVNA SPORAMA
 STOPNICE IZ BMEGA ALI DVBH KAPOV 250 M DOLE POUZITNE
 NA OVKENI OKRO-TOCENJE MED LEVI IN DESNI KORNIK

LVII - Načrt detajlov peristila s kipom Sapientie, 1:20, 12. 2. 1938

UNIV BIBL

VRATA V BALKONSKO DVORANO IN STROP

1:20

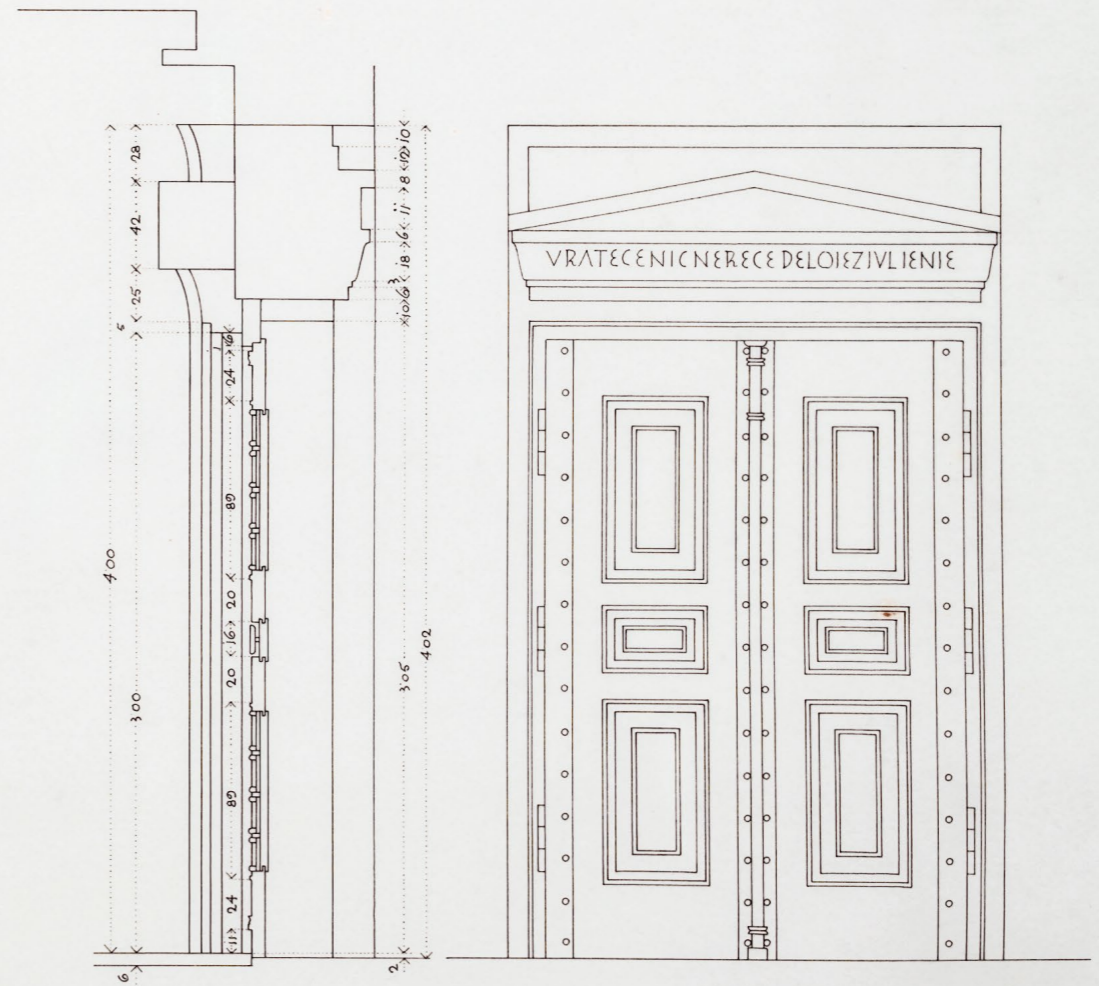
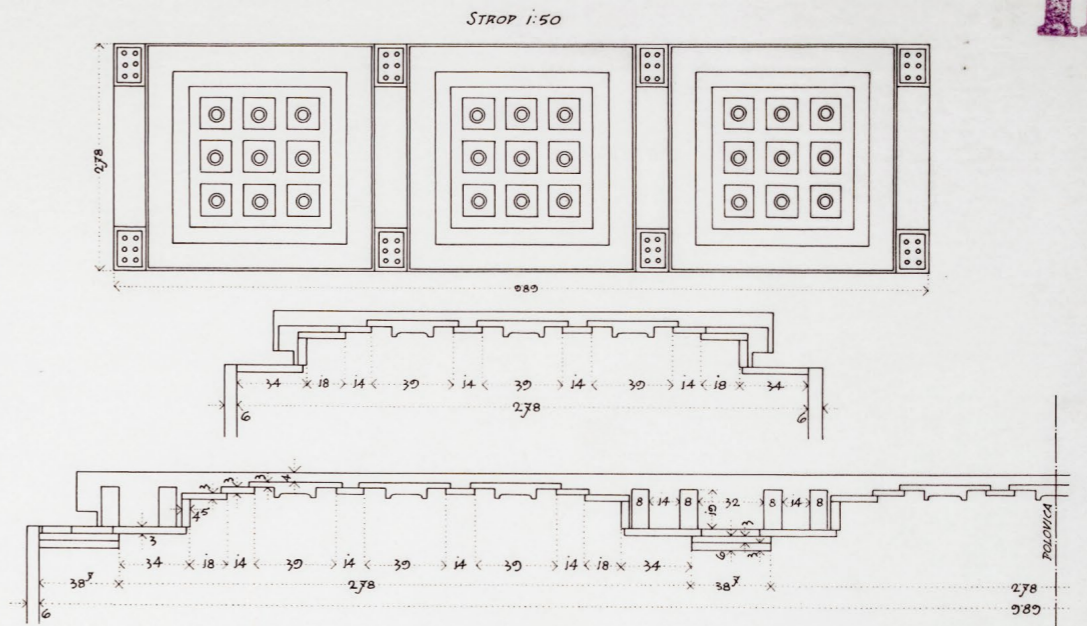
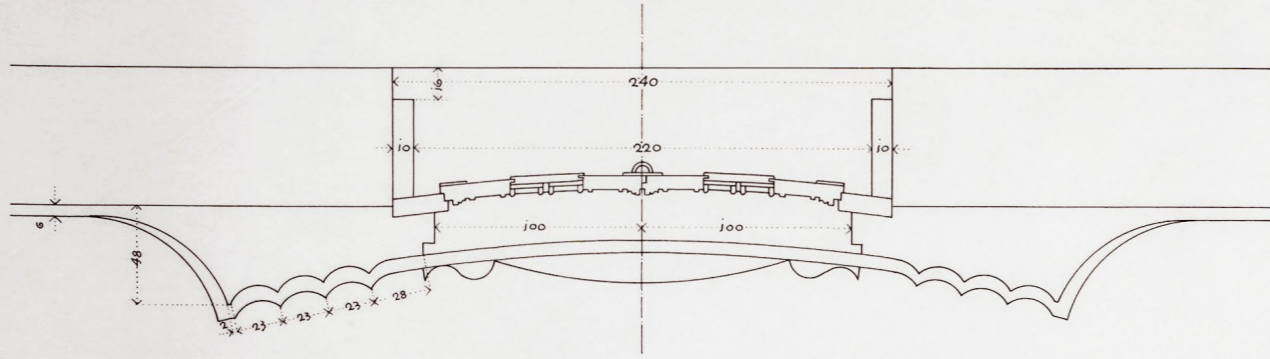

25. JULIJA 1940.

LVIII - Načrt vhoda v razstavno dvorano, 1:20, 25. 7. 1940

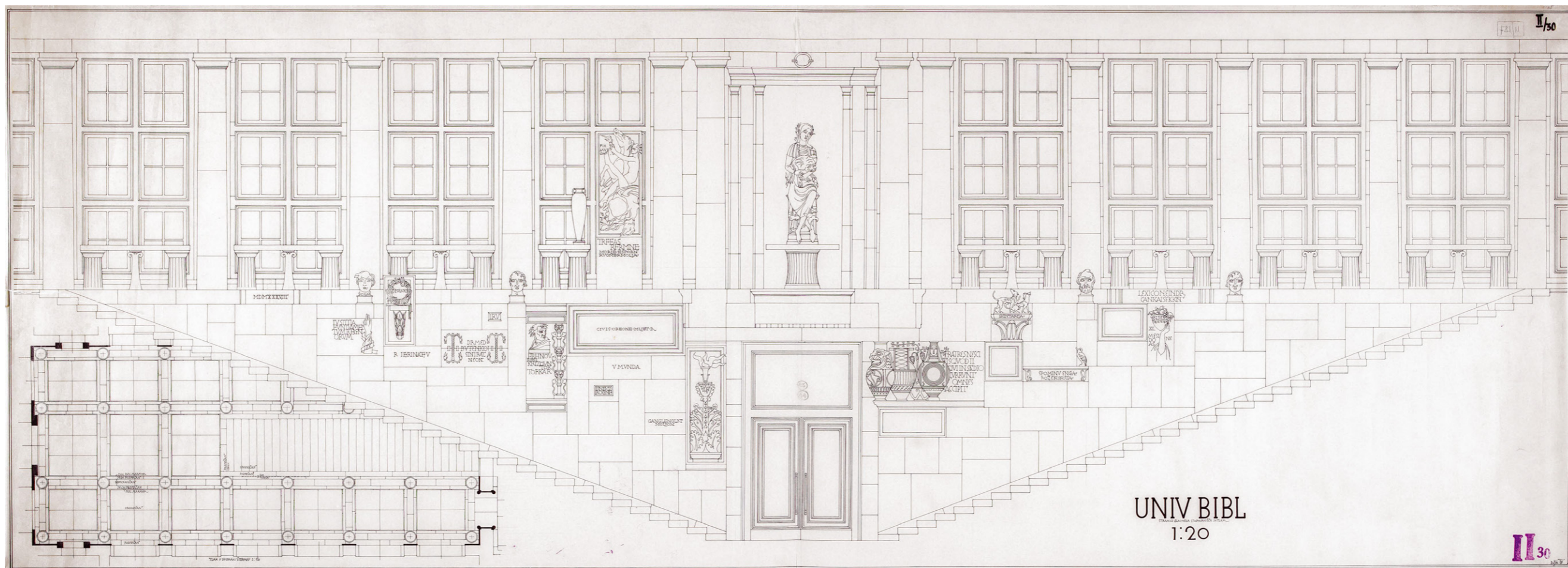

LIX - Načrt stopnišča s preristilom, 1:20, 20. 2. 1938

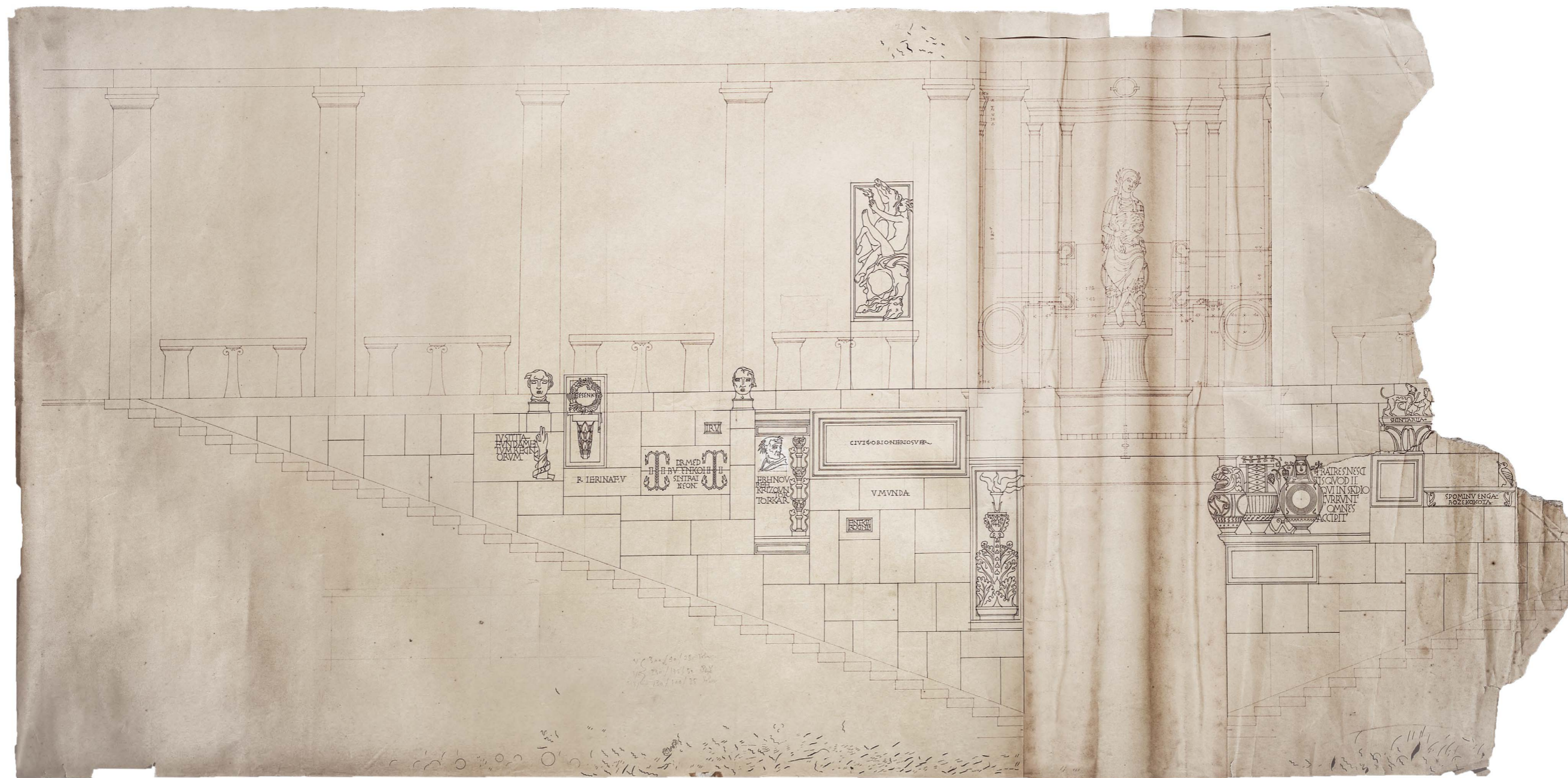

LX - Del načrta stopnišča, na katerega je Plečnik narisal okrasje

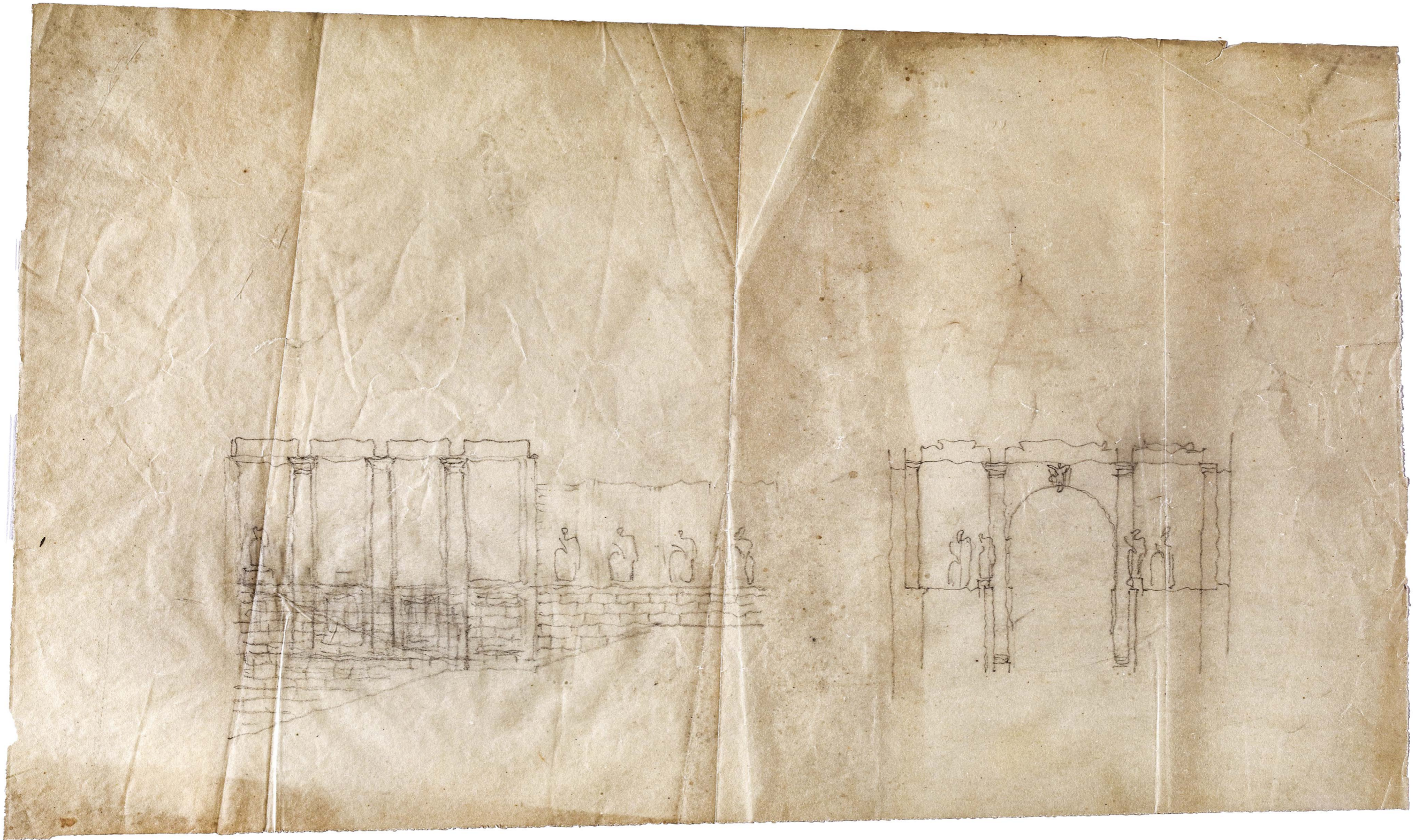

LXI - Plečnikova skica peristila s kipi

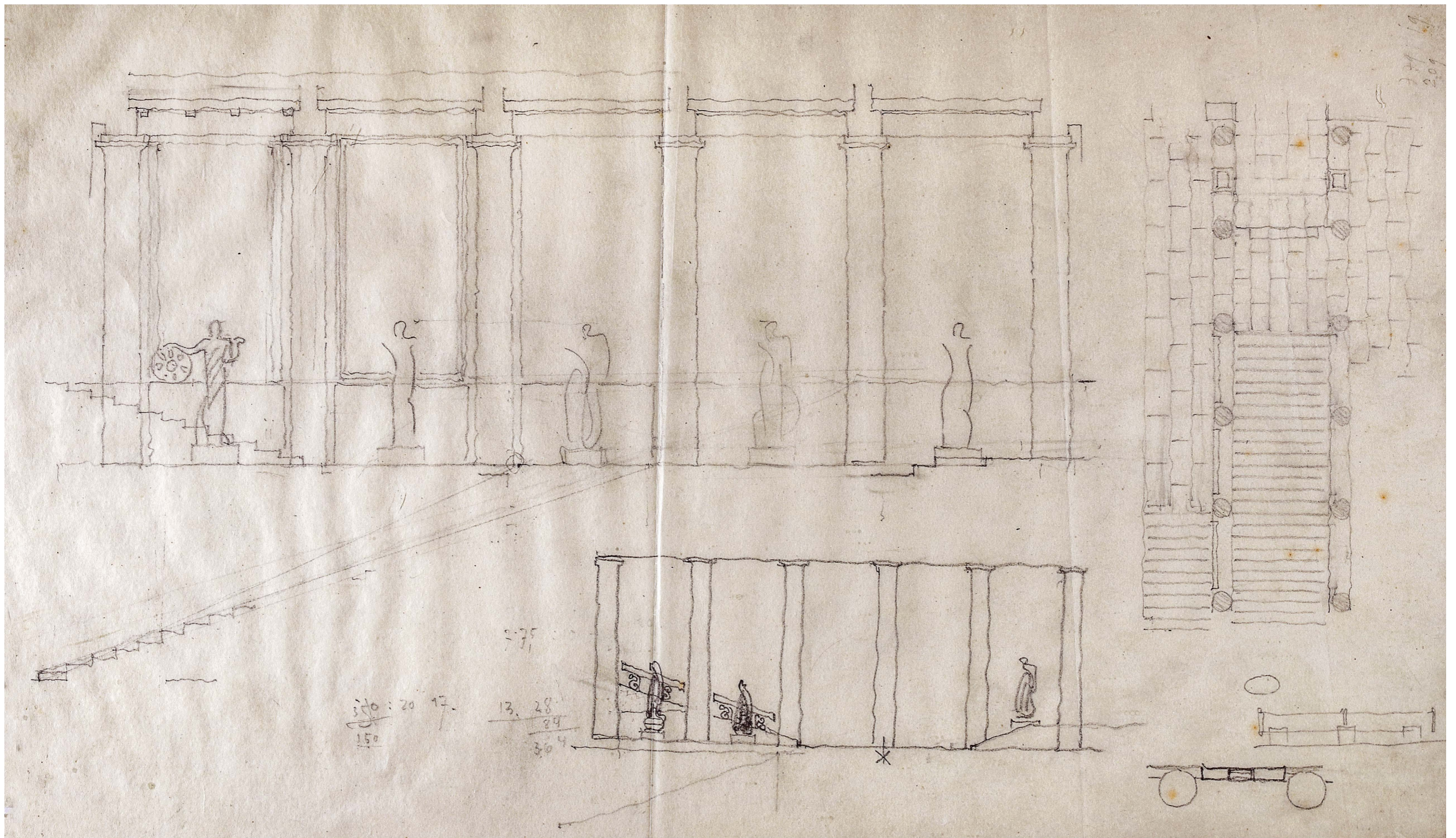

LXII - Plečnikova skica kiparskega okrasja peristila

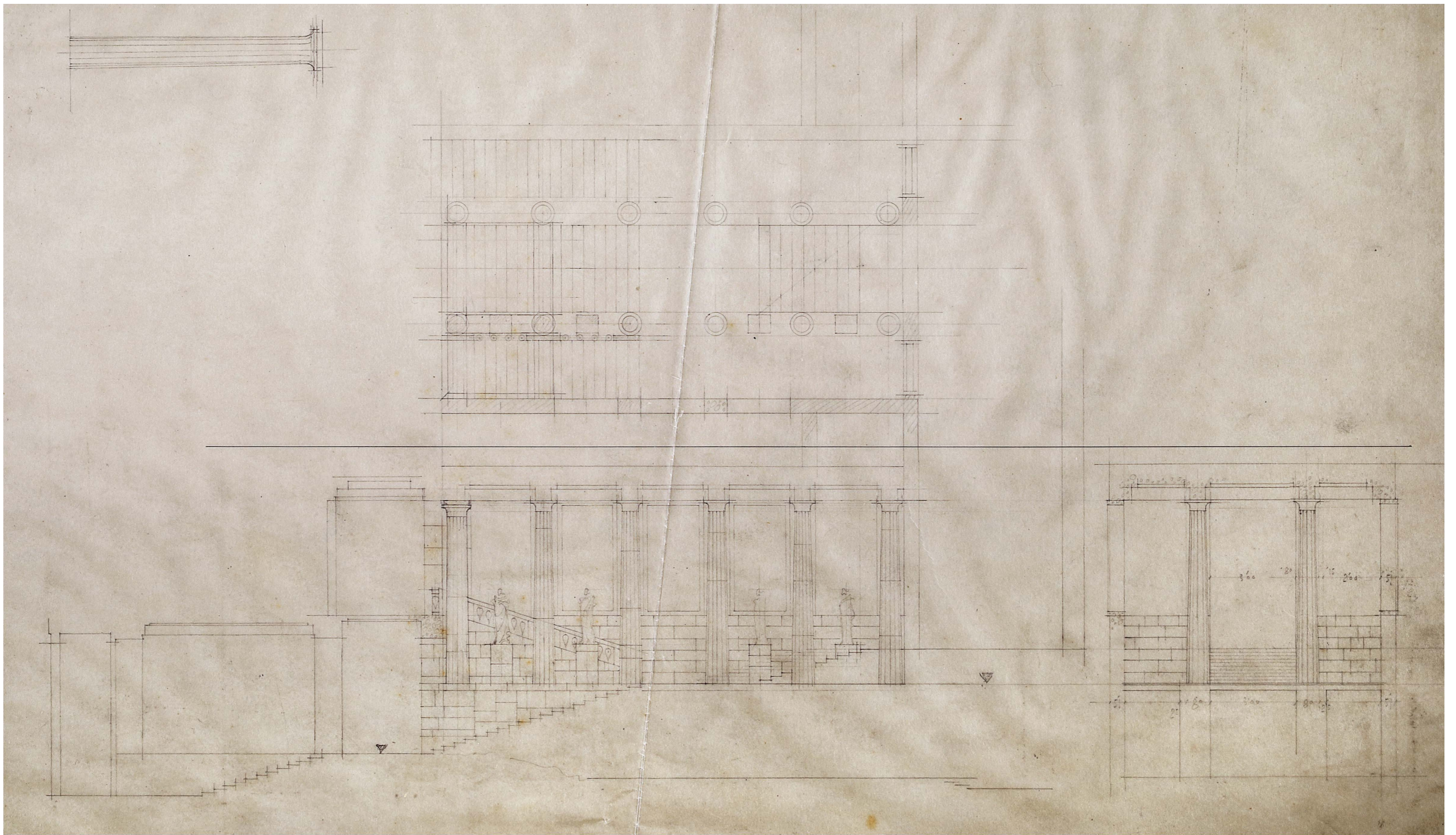

LXIII - Plečnikova skica stopnišča in kiparskega okrasja peristila



© zapuščina Edvarda Ravnikarja

LXIV - Plečnikova skica detajlov peristila

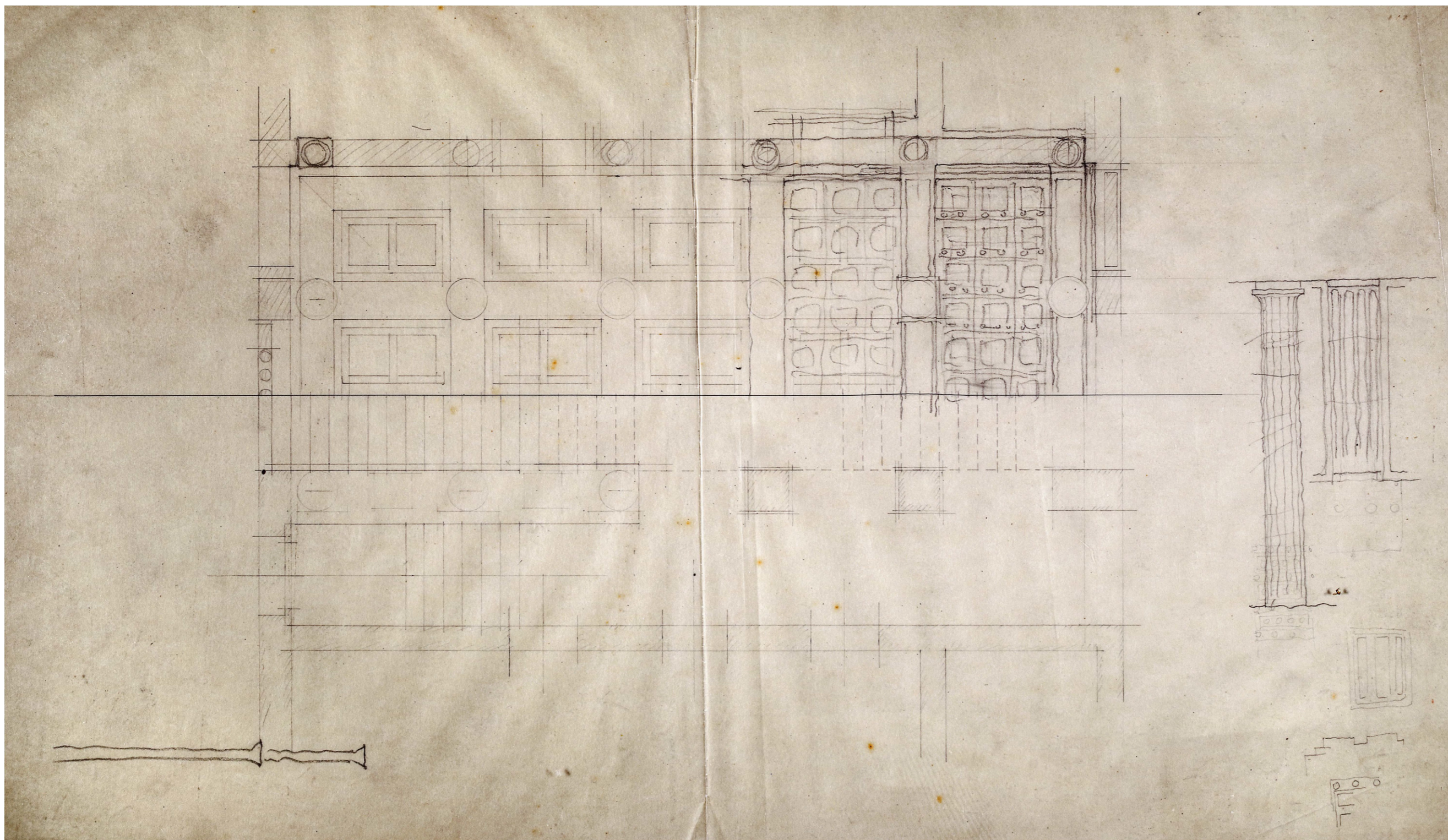

LXV - Plečnikova skica tlaka peristila in stebra

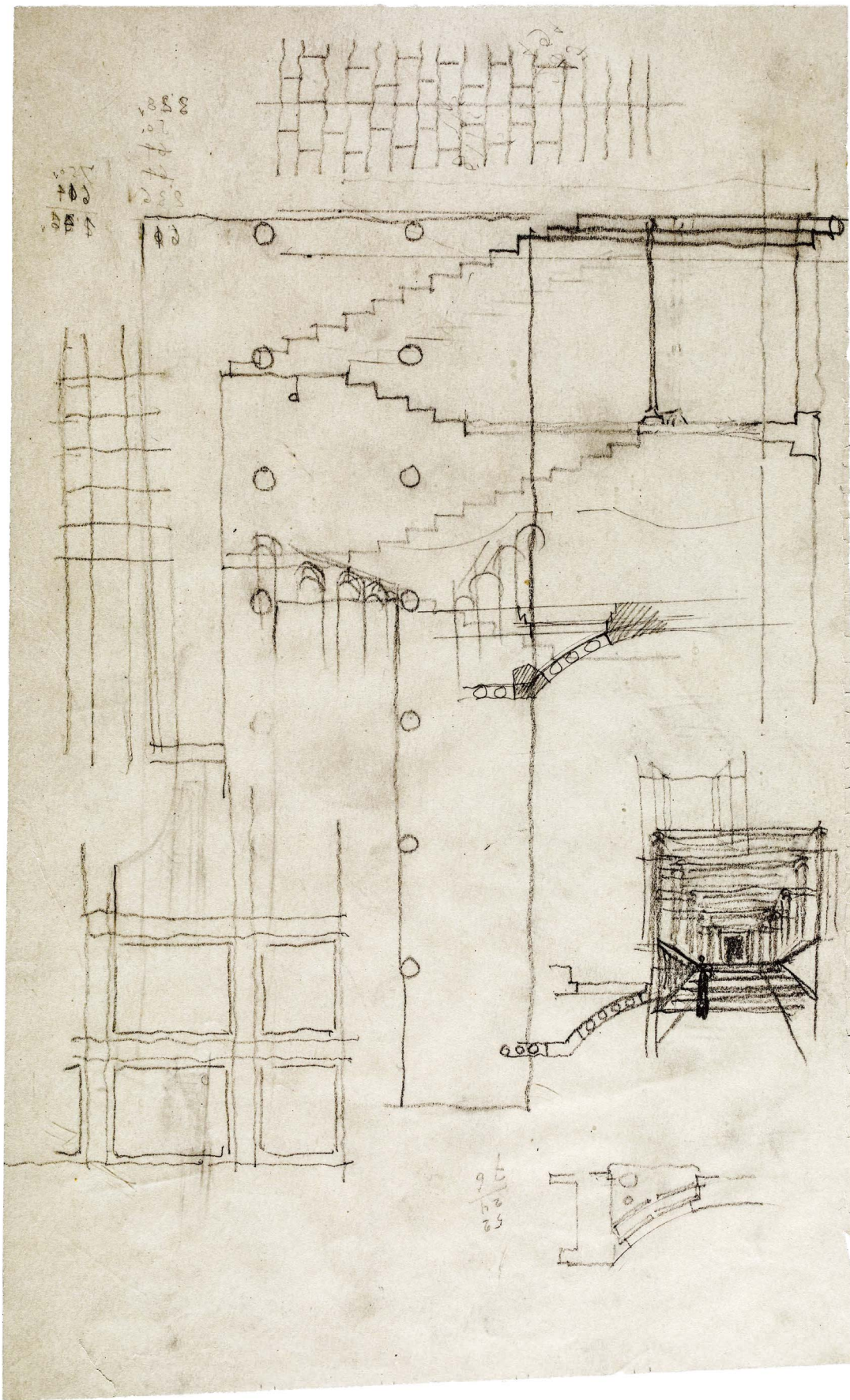

© zapuščina Edvarda Ravnikarja

LXVI - Plečnikova skica stopnišča, zapuščina Edvarda Ravnikarja

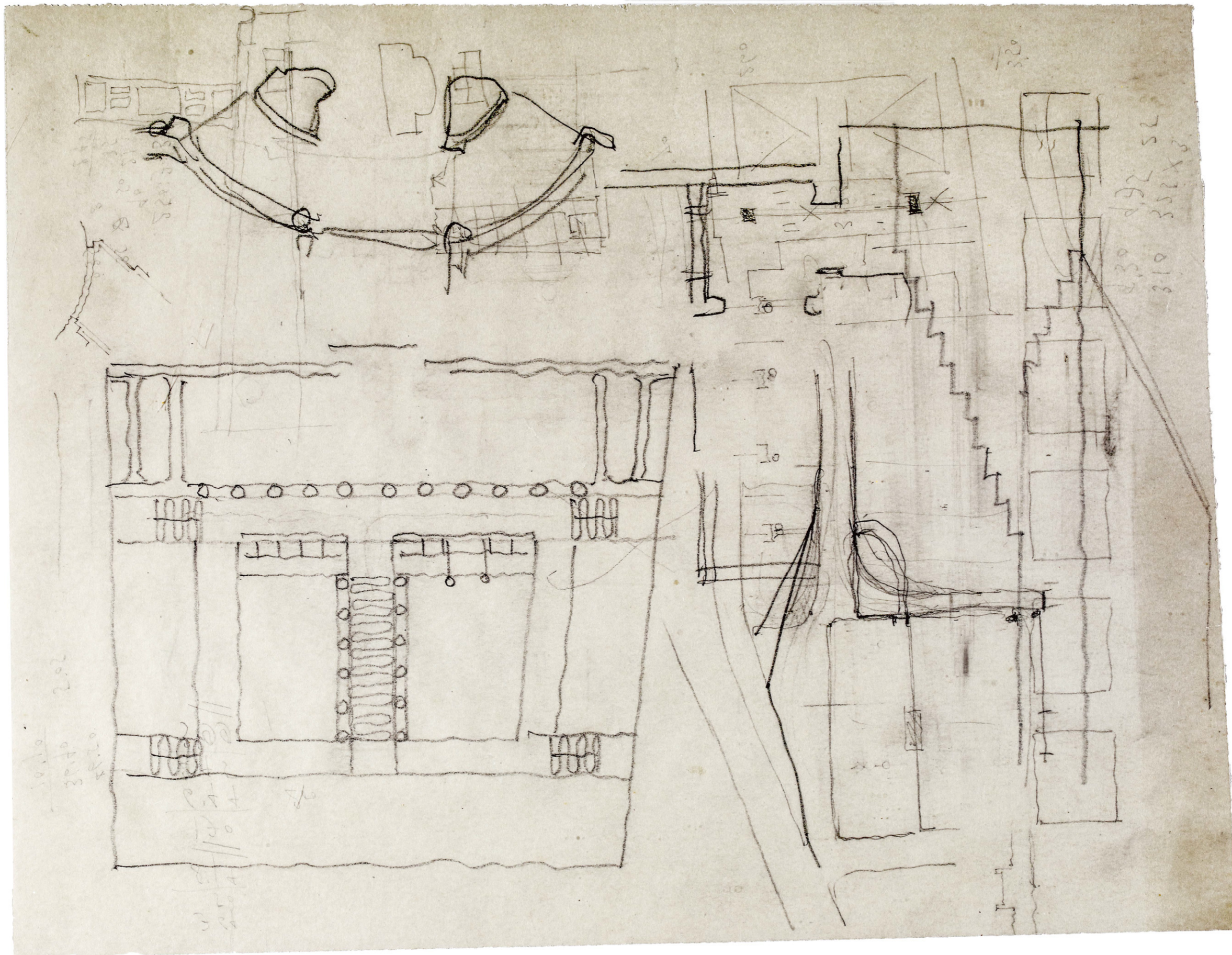

LXVII - Plečnikova skica tlorisa z detajli vhodnega dela

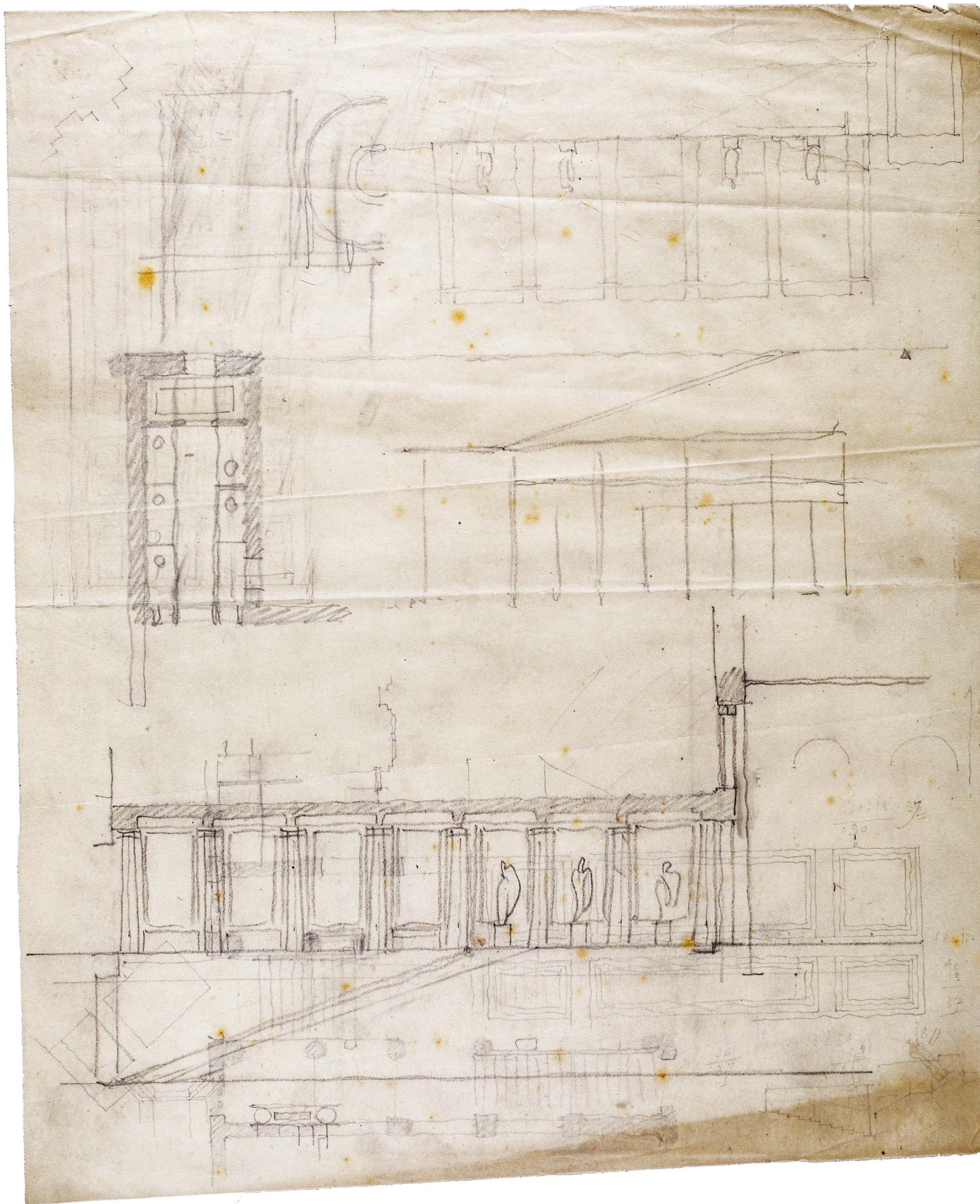

LXVIII - Plečnikova skica stopnišča s peristilom

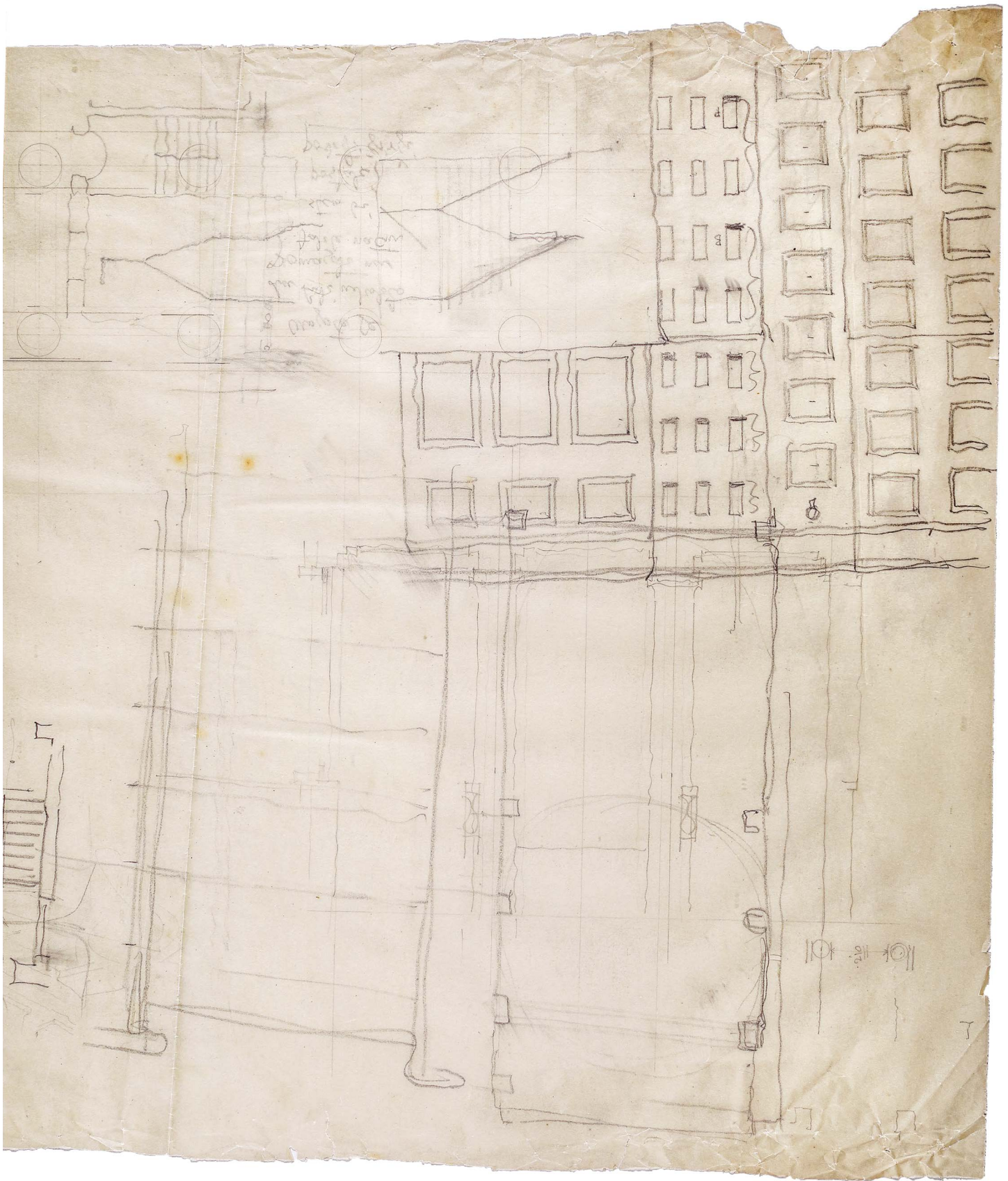

LXIX - Plečnikova skica stopnišča in dvoriščnih fasad

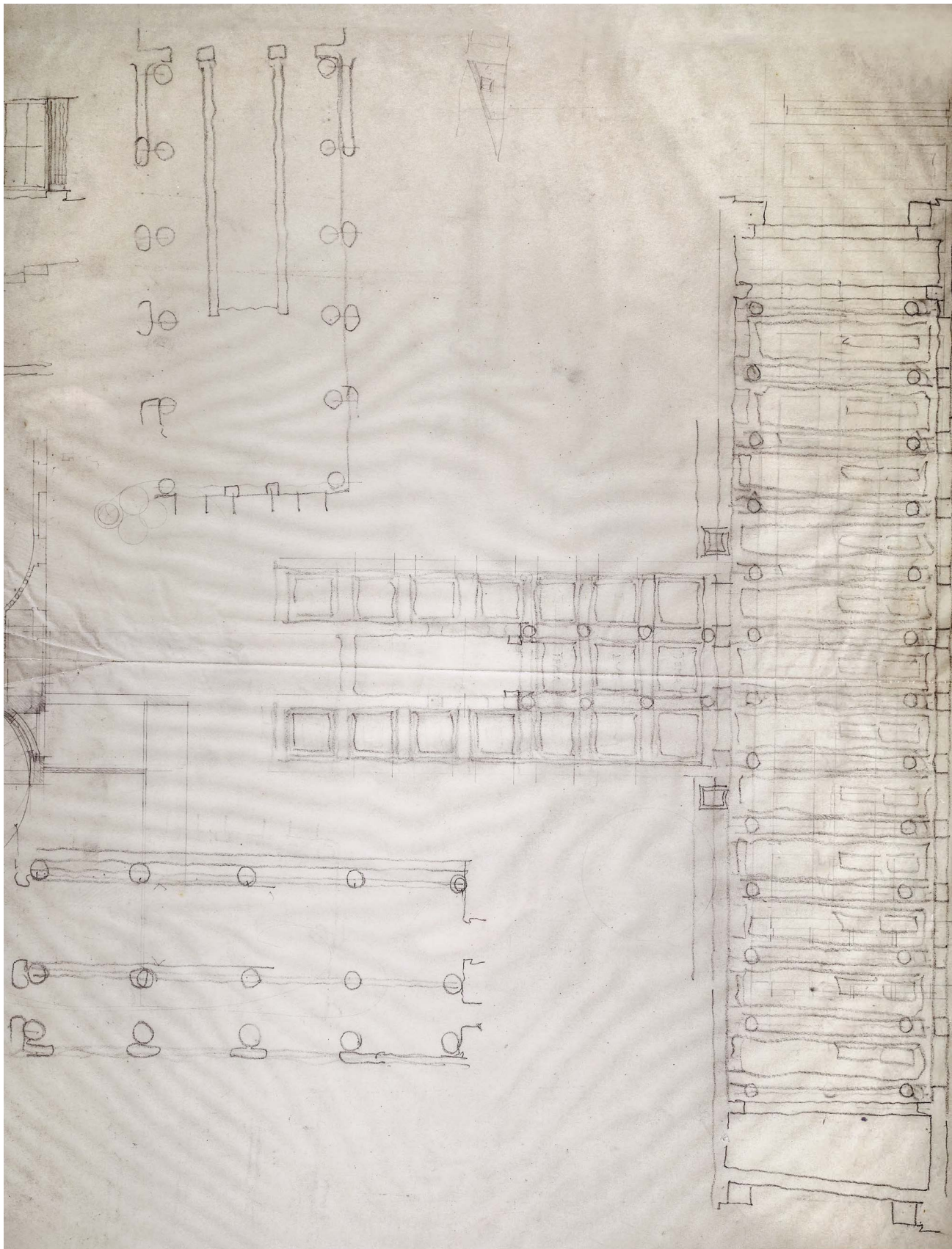

© zapuščina Edvarda Ravnikarja

LXX - Plečnikova skica peristila s čitalnico,

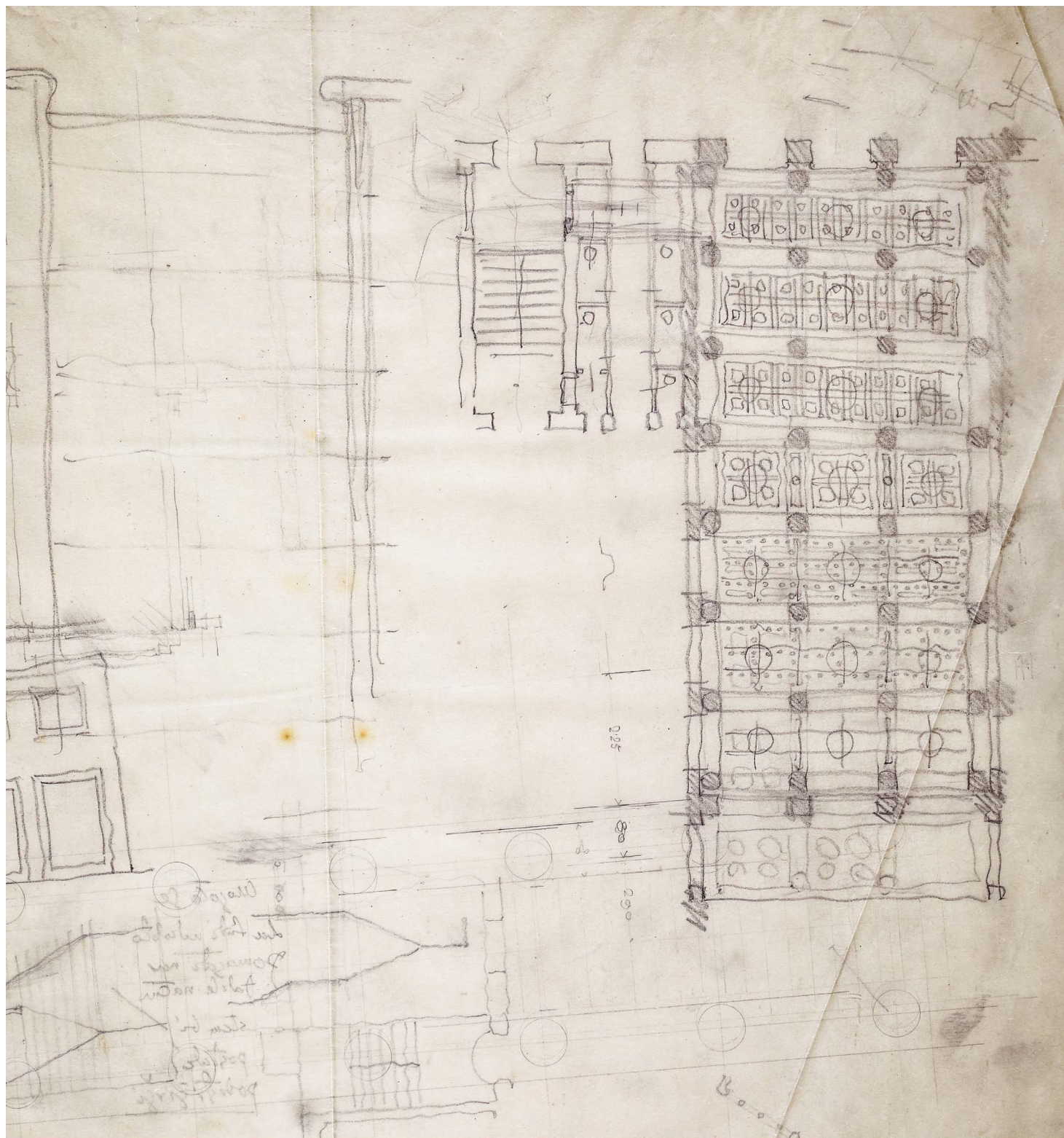

LXXI - Plečnikova skica s kovino obloženega stropa peristila

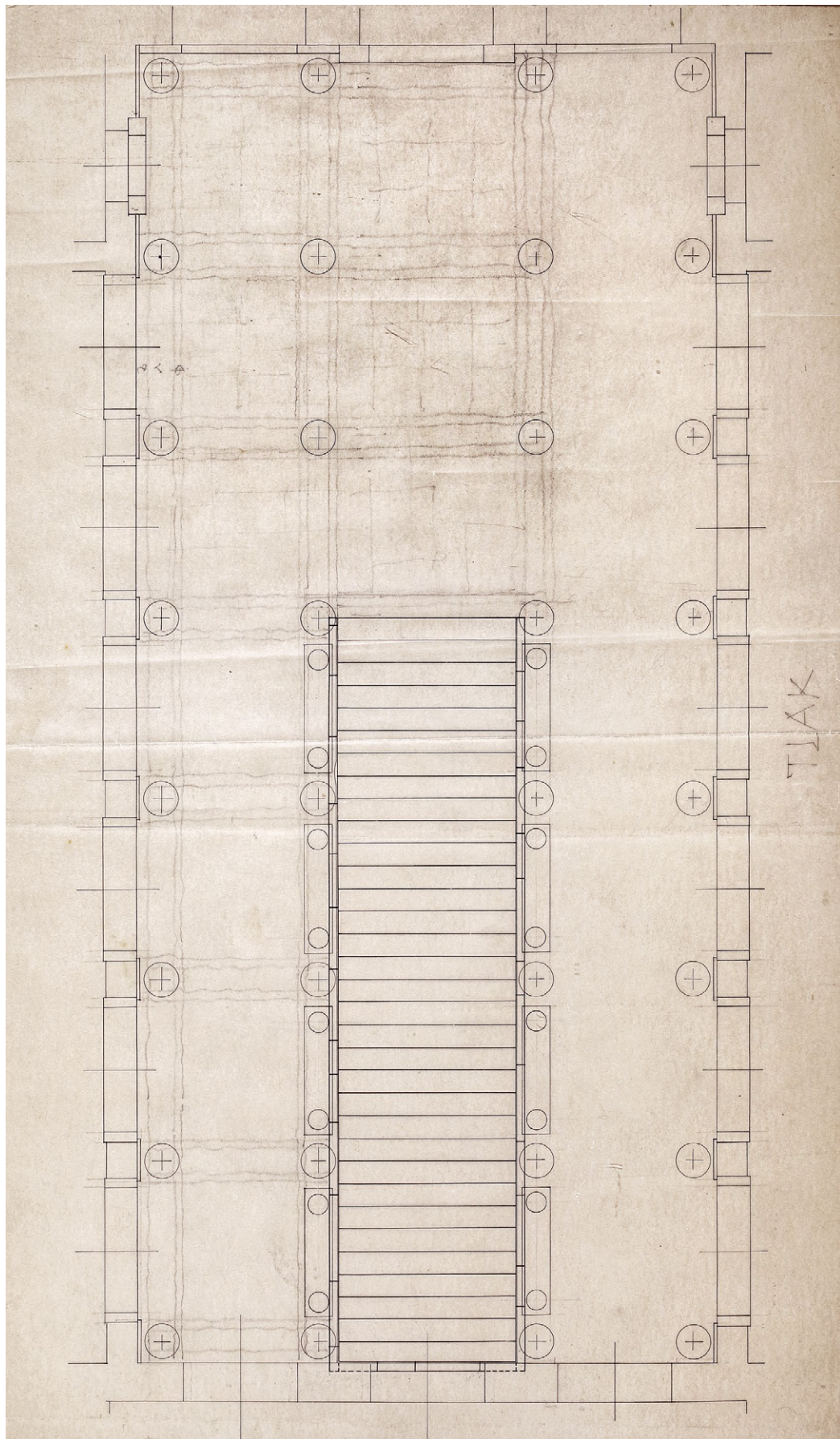

© zapuščina Edvarda Ravnikarja

LXXII - Tloris peristila

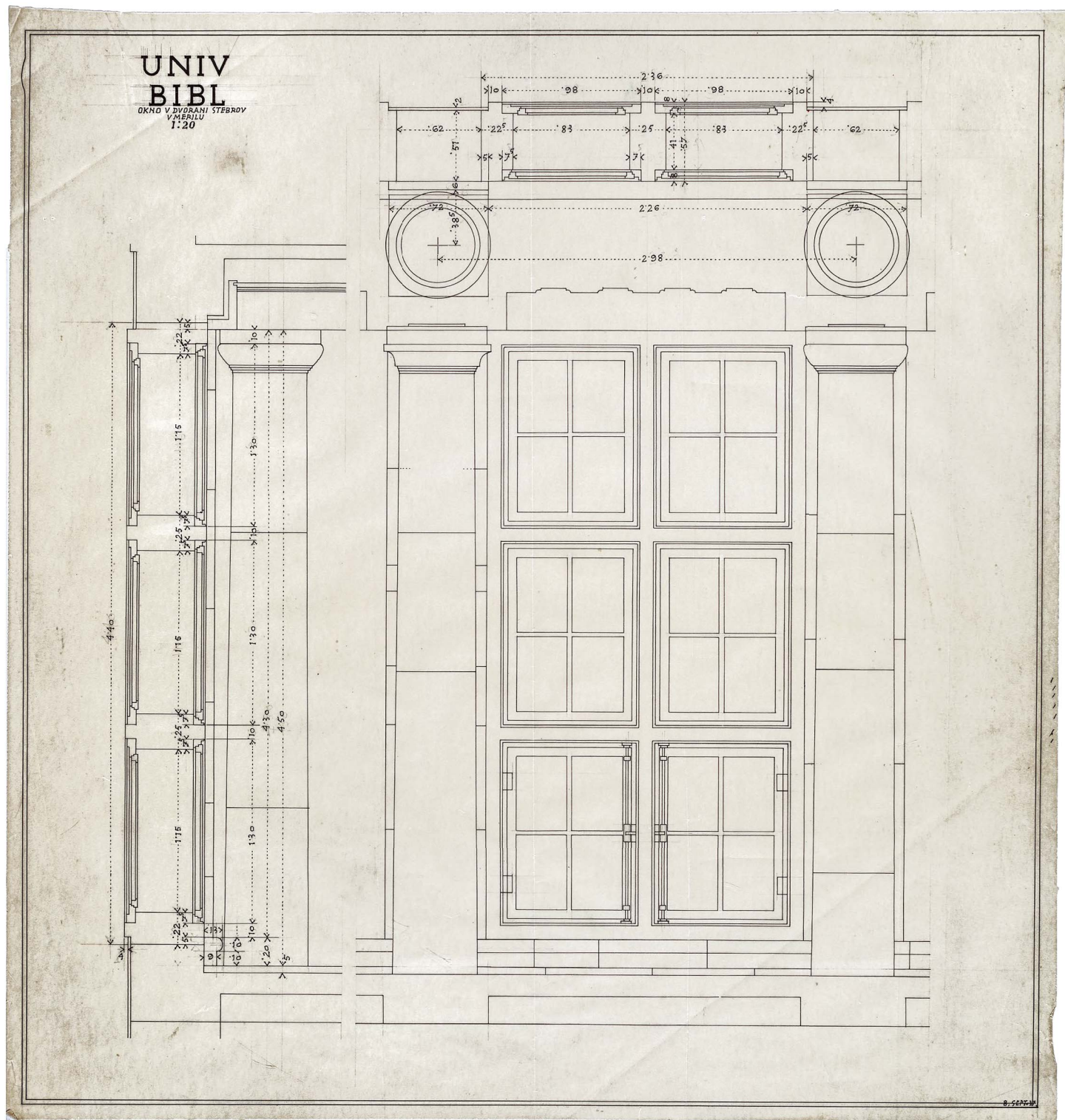

LXXIII - Načrt okna peristila, 1:20, 8. 9. 1937

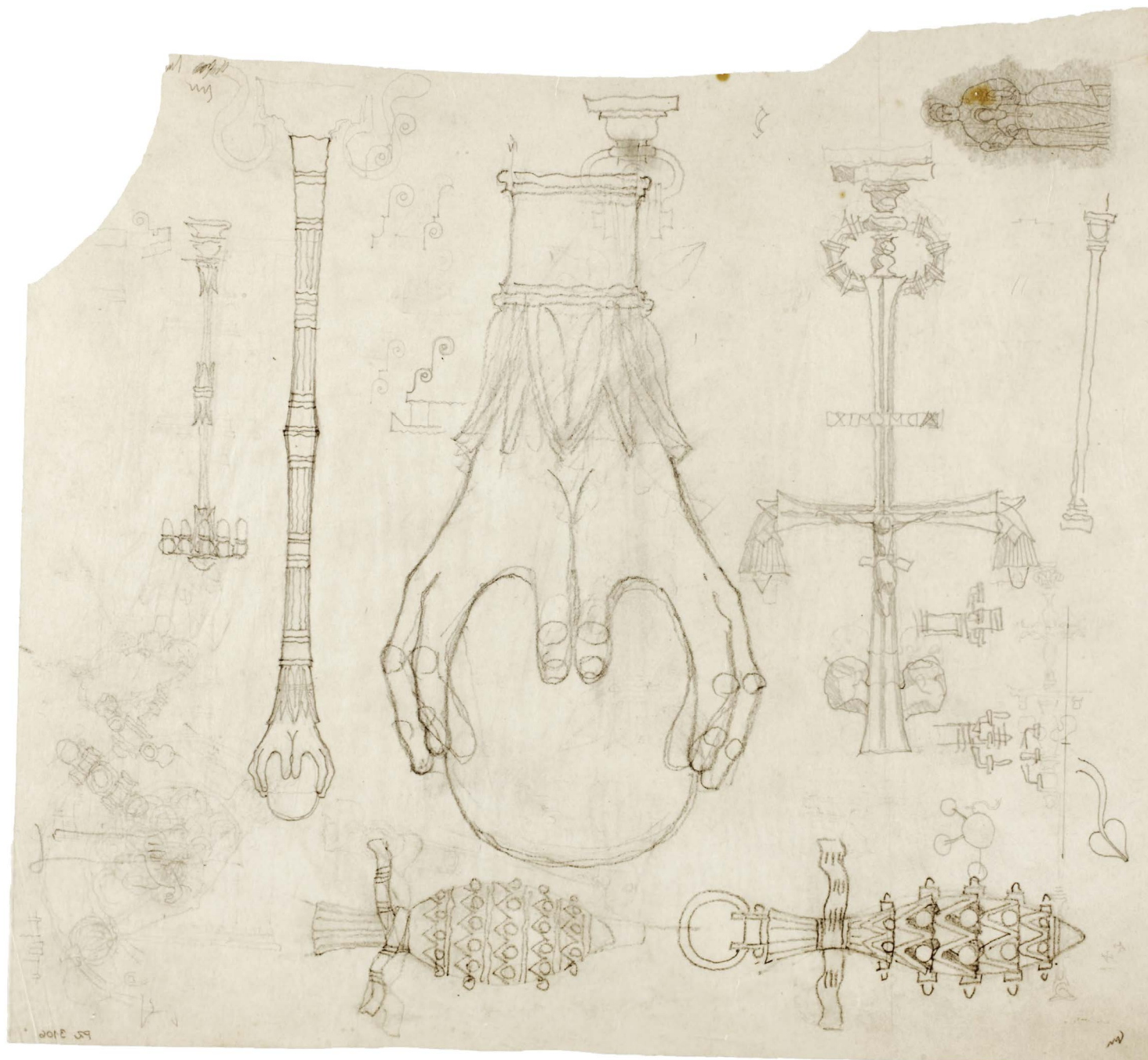

© Muzej in galerije mesta Ljubljane, Plečnikova zbirka, Ljubljana

LXXIV - Skica lestence pred razstavno dvorano, 1941. Zamisel lestence v obliki velikonočne butare je Plečnik pozneje uresničil v Freyerjevem stanovanju v Ljubljani.

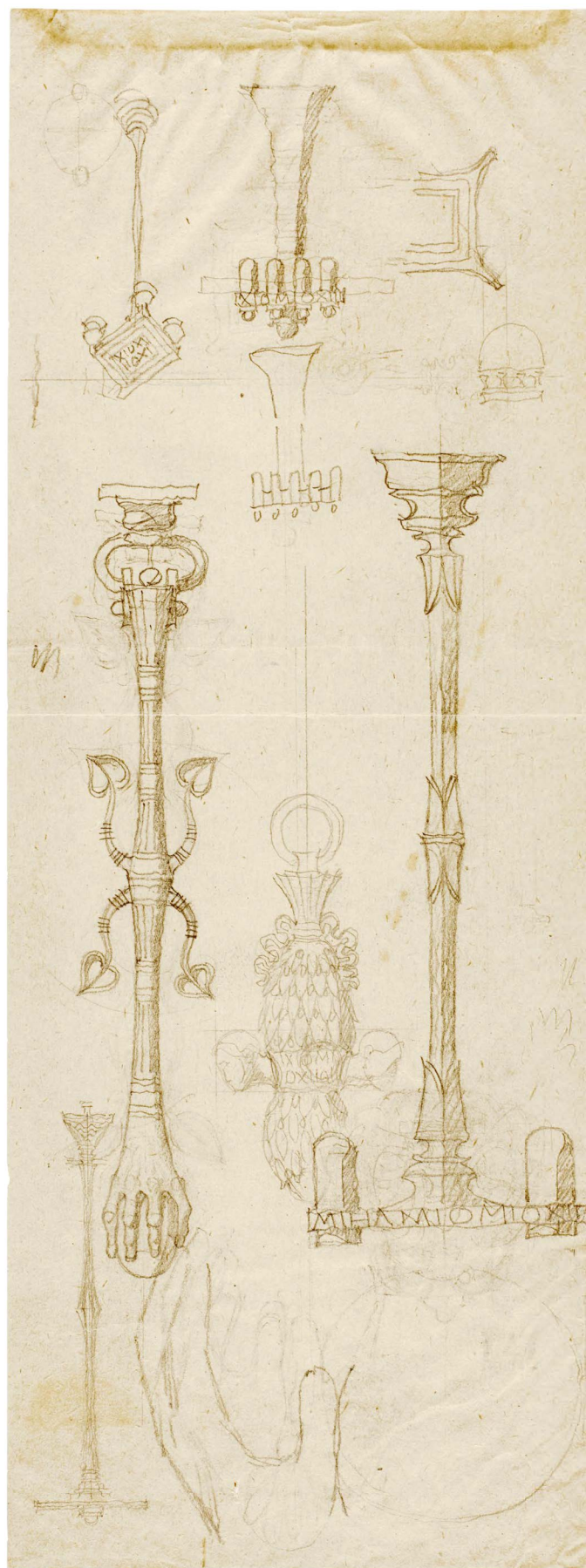

© Muzej in galerije mesta Ljubljane, Plečnikova zbirka, Ljubljana

LXXV - Skica lestence pred razstavno dvorano, 1941

14

*Biblioteca Universitaria di Lubiana
Portalampane piccola per la sala d'esposizione
disegno e dettaglio*

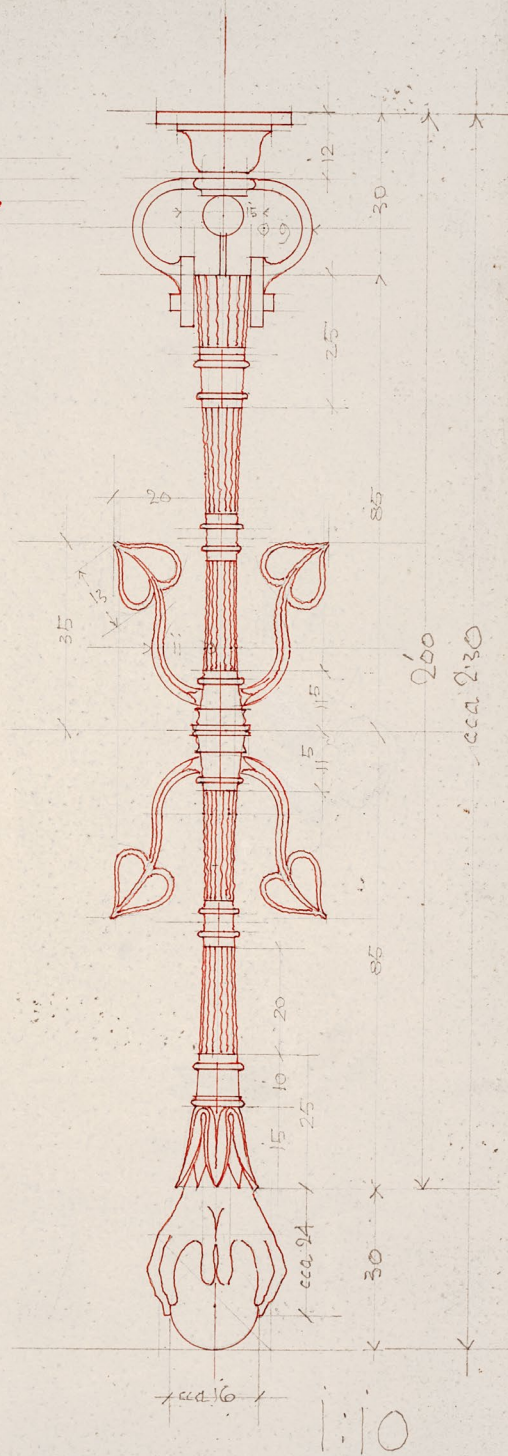

*Univ. Bibl.:
svetnik za pred. Ljudeta vrata*

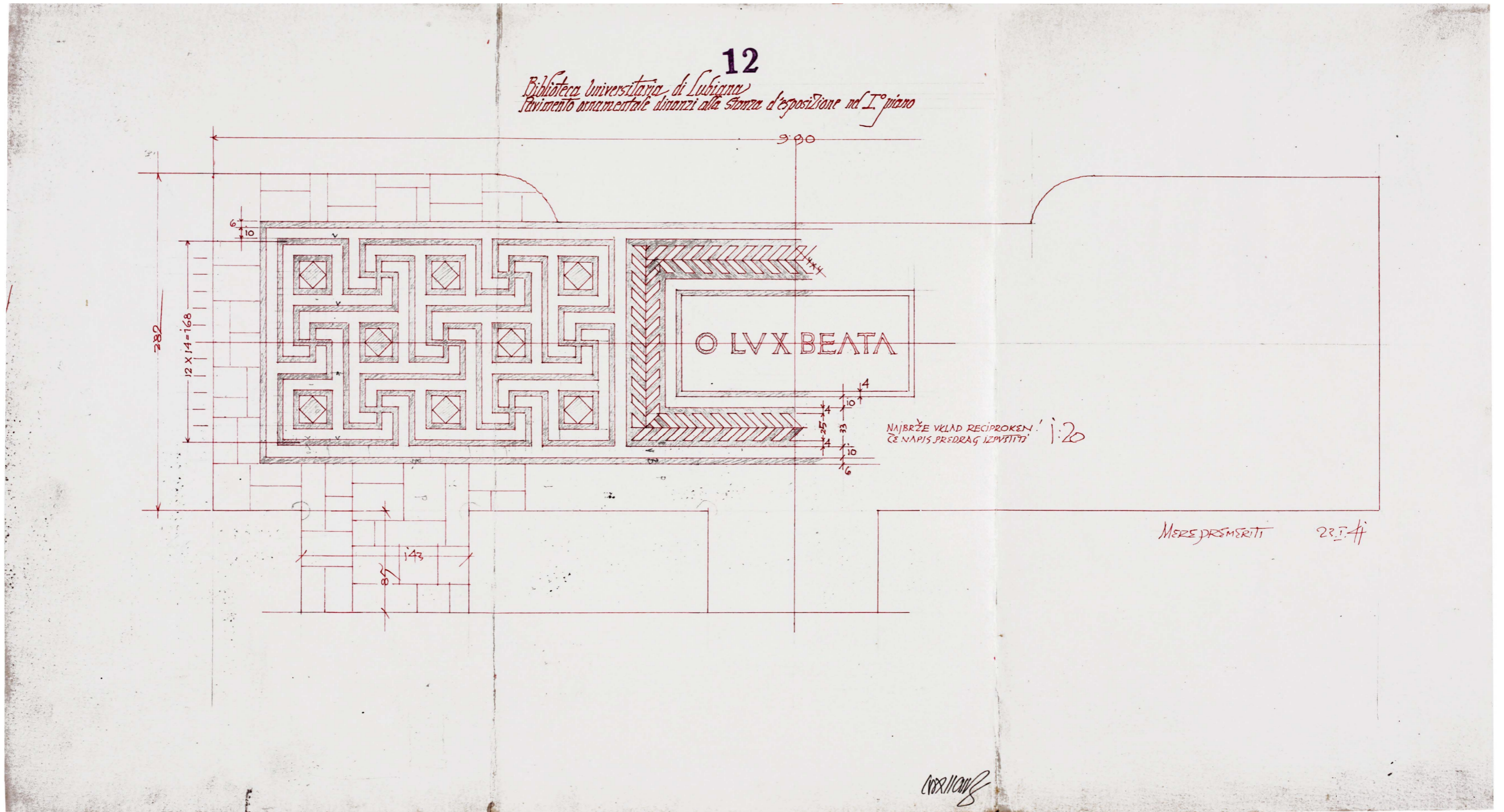

LXXVII - Načrt neizvedenega tlaka pred razstavno dvorano, risal Vinko Glanz, 1:20, 23. 1. 1941

II. 48

18/11

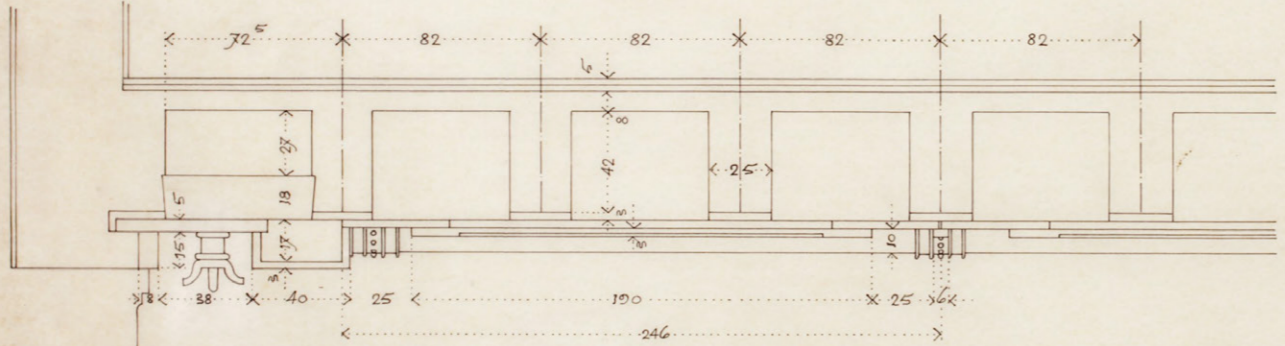
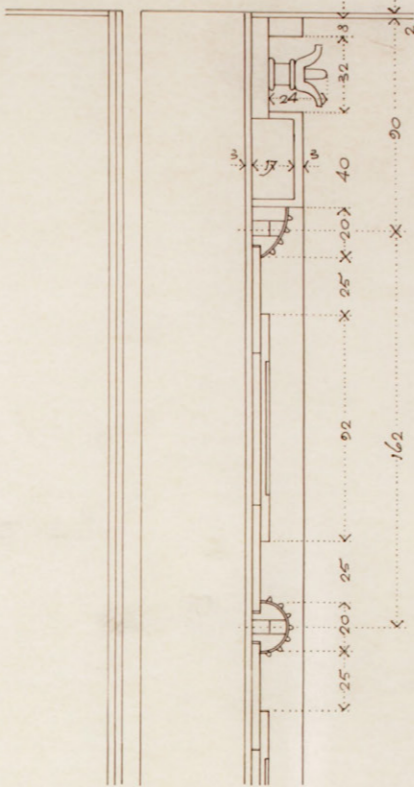
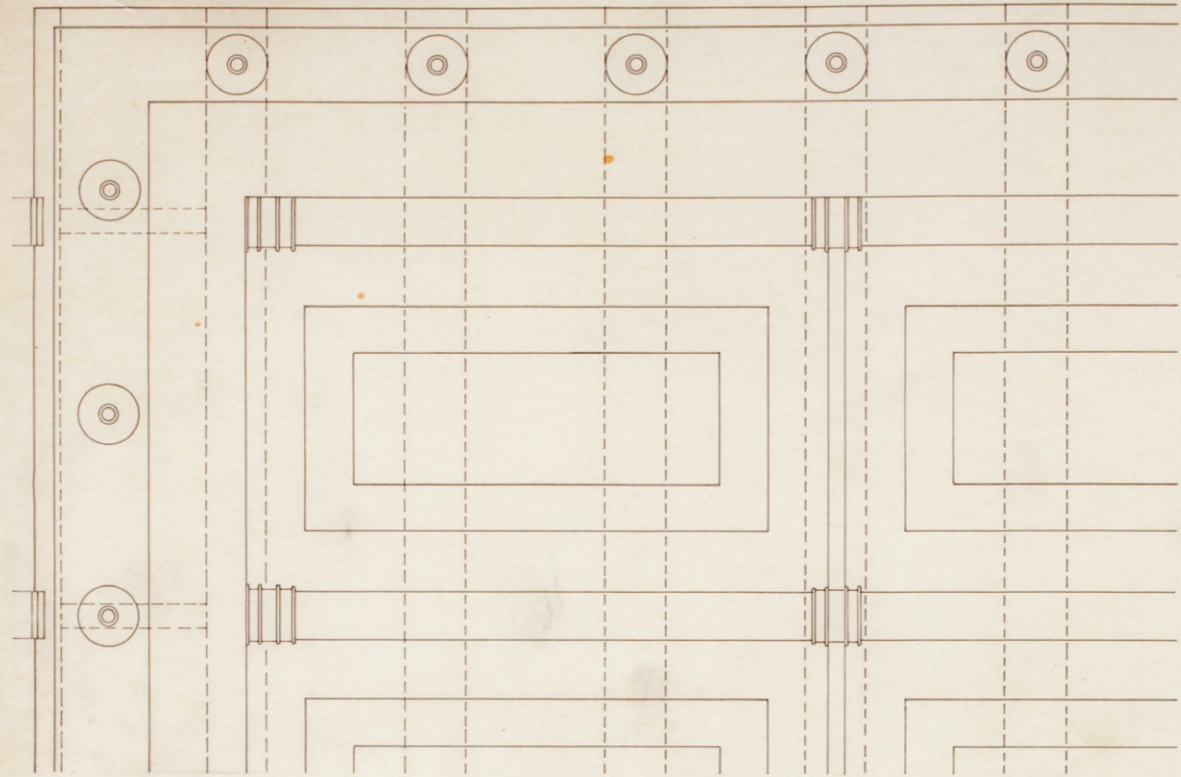

UNIV BIBL

LEŠEN STROP V VEEL DVORANI

1:20

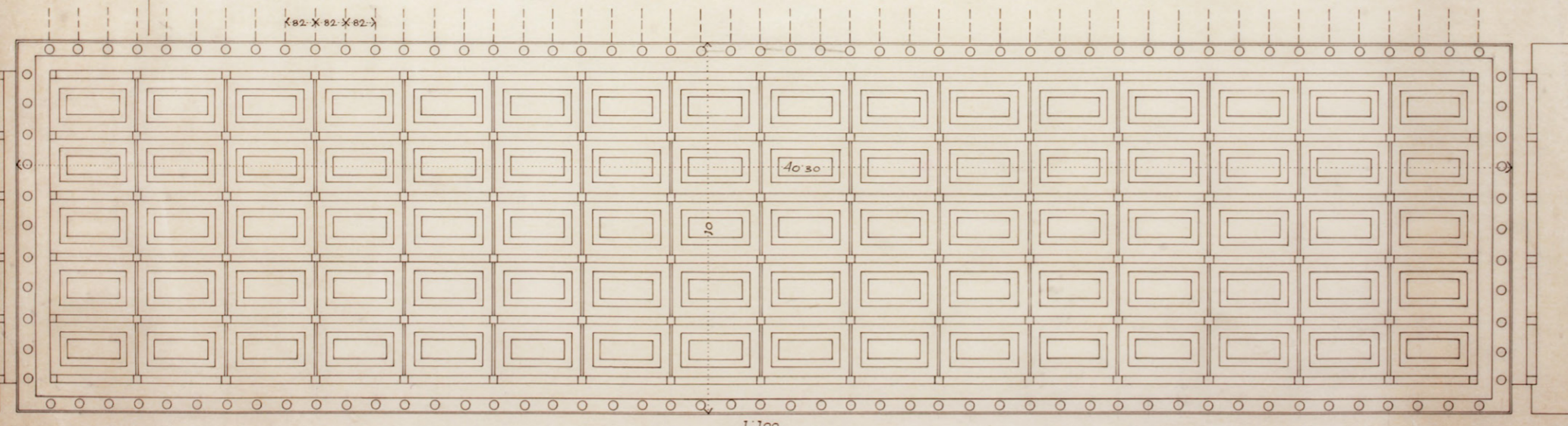

1:100

LXXVIII - Načrt čitalniškega stropa, 1:20

ŠTROP VELIKE ČITALNICE.

23 SVODASTIH TRAMOV, VSAK IZ 5 DOLŽIN PO 1'62M IN DVEH PO 1'85 CM, PRITR-
JENIH NA ŽELEZNO KONSTRUKCIJO.

22 RAVNIH TRAMOV, RAVNO TAKO DELIENIH.

46 VMESNIH RAVNIH KRILNIH DESK, ISTE DELITVE,

2 10M DOLGI 77M ŠIROKI KONČNICI Z UTOBNIMI LETVAMI NA ZADNI STRANI ✓

2 40M DOLGI 36M ŠIROKI OBRONNI DESKI / FRIZA / OB PODOLŽNIH ŠTENAH
DVORANE ✓

OSTALO VSE PORISIH V NAR. VELIKOSTI Z VSEMI OBEŠNIMI ŽELEZI IN VIJAKI ETČ
IZ MEHKEGA, ČISTO GOSTEGA SMREKOVEGA LEŠA, BREZ GRU, PLAVIN ETČ,
LUŽENO, PO VZORCU, VSE POLITIRANO IN OSTROROBO / IZPUŠTI ZA SVETLOBO
PO SVOJEČASHEM NAVODILU / VIDNI VIJAKI: POLKROGLE GLAVE IZ MEDEMINA-
/ ŠTEVILU PO NAVODILU / — PREKO STIKOV MEDEMINASTA HIT, Z MED. VIJAKI
PRITRJEHA —

STOPNICE

4 ŠLOPI IZ 6CM HRASTOVIH PLOHOV, S SPODNJI MI V BETON PRITRJEHIMI ZOKLI,
GORNJI MI OBJEMI OGRAJE IN SREDNJI MI PODPORAMI. VSE RABNI.

2 STRANICI IZ 6CM HRASTA VSAKA Z DEMA ZAKOTNIKOMA IZ BRONA ✓

14 STOPNIC IZ 4'5 CM HRASTA, PRITRJEHE VSAKA NA 2 PARA MED. ROČIC, S
POLKROŽNIMI VIJAKI ✓
VSE TOČNO PO DETAJLU V NAR. VELIKOSTI!

DVA MOSTA ✓

OBSTOJATA VSAK IZ DVEH U-PROFILOV IN DVEH KOZ IZ JEKLENIM PALIC,
PONIKLANIH, OSTALI VIDNI SKLEPNI DELI IZ BRONA. VIDNI DELI U-PROFILOV
BRUŠENI, MOJNO OKSIDIRANI IN POVOSČENI / MED TEMI TOČM U-PROFILI
VLOŽENO ČA 8 M² HRASTOVIH, TESNO SE STIKAJOČIH TRAMIČEV V VSAKEM
MOSTU. TRAMIČI SO UTOBJENI, ZGORAJ GLADKO OSTRUŽENI. SPODAJ NANJE
PRITRJEHE PLOŠČE VOKVIRJENIH MĀSIVNIH HRASTOVIH PARKETNIH POLIRANIH
DEŠČIC Z MED. POLKROŽNIMI VIJAKI PRITR

76M OGRAJE OB HODNIKIH IN 32M OB MOSTIH, 26 KOŠOV STOJEČIH OPOR IZ
JEKLENIM PROGOV, BRONASTIH STIČNIH DELOV S KONZOLAMI ZA POLICO IZ
POLIRANE HRASTOVINE ✓

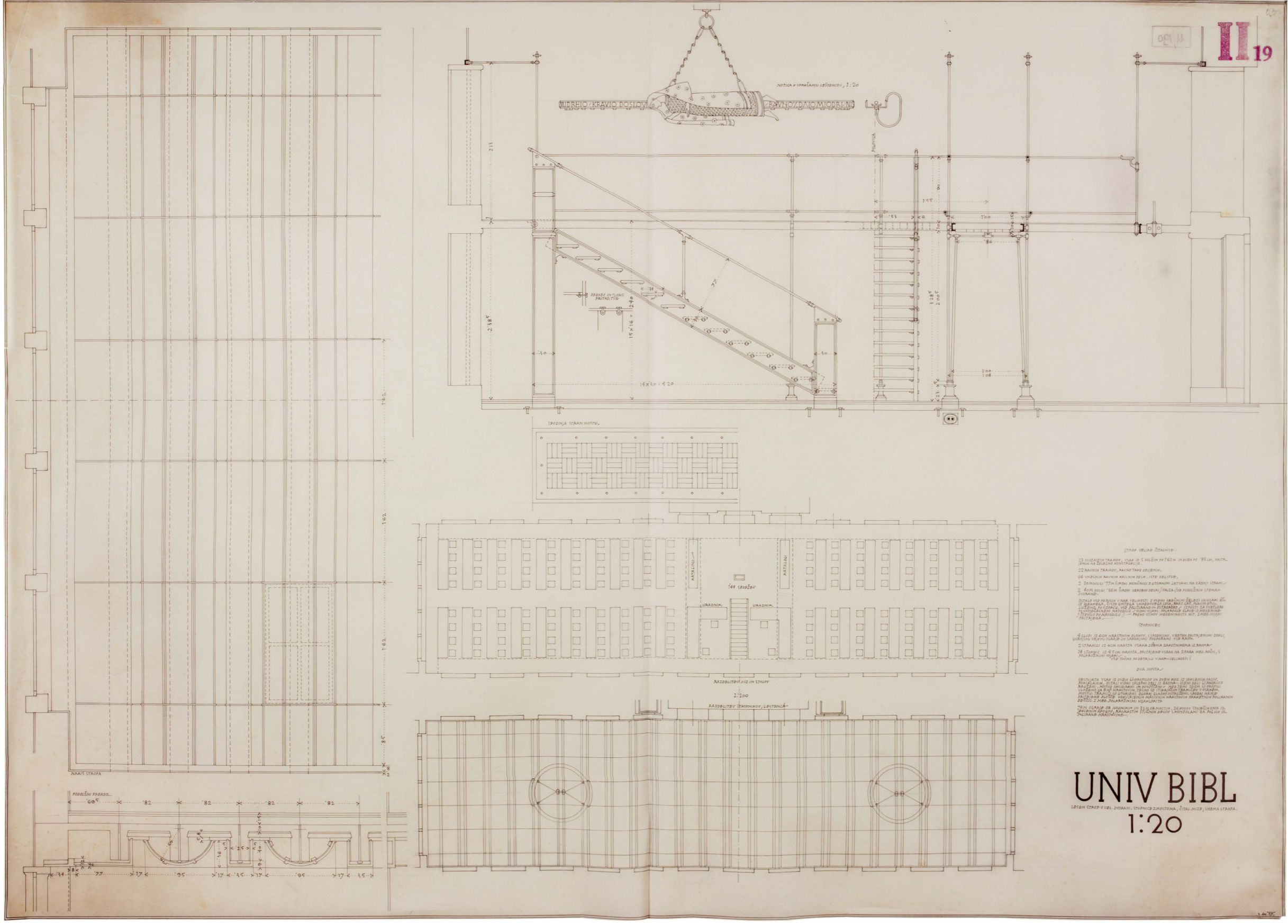

STROP VELENE ŠTALNICE -

13. STROP VELENE ŠTALNICE, VELENE ŠTALNICE PO TROH INDIKCIH 80 CM, PAKTA, PAKTA NA VELENE ŠTALNICE.
14. VELENE ŠTALNICE, VELENE ŠTALNICE.
15. VELENE ŠTALNICE, VELENE ŠTALNICE.
16. VELENE ŠTALNICE, VELENE ŠTALNICE.
17. VELENE ŠTALNICE, VELENE ŠTALNICE.
18. VELENE ŠTALNICE, VELENE ŠTALNICE.
19. VELENE ŠTALNICE, VELENE ŠTALNICE.
20. VELENE ŠTALNICE, VELENE ŠTALNICE.
21. VELENE ŠTALNICE, VELENE ŠTALNICE.
22. VELENE ŠTALNICE, VELENE ŠTALNICE.
23. VELENE ŠTALNICE, VELENE ŠTALNICE.
24. VELENE ŠTALNICE, VELENE ŠTALNICE.
25. VELENE ŠTALNICE, VELENE ŠTALNICE.
26. VELENE ŠTALNICE, VELENE ŠTALNICE.
27. VELENE ŠTALNICE, VELENE ŠTALNICE.
28. VELENE ŠTALNICE, VELENE ŠTALNICE.
29. VELENE ŠTALNICE, VELENE ŠTALNICE.
30. VELENE ŠTALNICE, VELENE ŠTALNICE.
31. VELENE ŠTALNICE, VELENE ŠTALNICE.
32. VELENE ŠTALNICE, VELENE ŠTALNICE.
33. VELENE ŠTALNICE, VELENE ŠTALNICE.
34. VELENE ŠTALNICE, VELENE ŠTALNICE.
35. VELENE ŠTALNICE, VELENE ŠTALNICE.
36. VELENE ŠTALNICE, VELENE ŠTALNICE.
37. VELENE ŠTALNICE, VELENE ŠTALNICE.
38. VELENE ŠTALNICE, VELENE ŠTALNICE.
39. VELENE ŠTALNICE, VELENE ŠTALNICE.
40. VELENE ŠTALNICE, VELENE ŠTALNICE.
41. VELENE ŠTALNICE, VELENE ŠTALNICE.
42. VELENE ŠTALNICE, VELENE ŠTALNICE.
43. VELENE ŠTALNICE, VELENE ŠTALNICE.
44. VELENE ŠTALNICE, VELENE ŠTALNICE.
45. VELENE ŠTALNICE, VELENE ŠTALNICE.
46. VELENE ŠTALNICE, VELENE ŠTALNICE.
47. VELENE ŠTALNICE, VELENE ŠTALNICE.
48. VELENE ŠTALNICE, VELENE ŠTALNICE.
49. VELENE ŠTALNICE, VELENE ŠTALNICE.
50. VELENE ŠTALNICE, VELENE ŠTALNICE.
51. VELENE ŠTALNICE, VELENE ŠTALNICE.
52. VELENE ŠTALNICE, VELENE ŠTALNICE.
53. VELENE ŠTALNICE, VELENE ŠTALNICE.
54. VELENE ŠTALNICE, VELENE ŠTALNICE.
55. VELENE ŠTALNICE, VELENE ŠTALNICE.
56. VELENE ŠTALNICE, VELENE ŠTALNICE.
57. VELENE ŠTALNICE, VELENE ŠTALNICE.
58. VELENE ŠTALNICE, VELENE ŠTALNICE.
59. VELENE ŠTALNICE, VELENE ŠTALNICE.
60. VELENE ŠTALNICE, VELENE ŠTALNICE.
61. VELENE ŠTALNICE, VELENE ŠTALNICE.
62. VELENE ŠTALNICE, VELENE ŠTALNICE.
63. VELENE ŠTALNICE, VELENE ŠTALNICE.
64. VELENE ŠTALNICE, VELENE ŠTALNICE.
65. VELENE ŠTALNICE, VELENE ŠTALNICE.
66. VELENE ŠTALNICE, VELENE ŠTALNICE.
67. VELENE ŠTALNICE, VELENE ŠTALNICE.
68. VELENE ŠTALNICE, VELENE ŠTALNICE.
69. VELENE ŠTALNICE, VELENE ŠTALNICE.
70. VELENE ŠTALNICE, VELENE ŠTALNICE.
71. VELENE ŠTALNICE, VELENE ŠTALNICE.
72. VELENE ŠTALNICE, VELENE ŠTALNICE.
73. VELENE ŠTALNICE, VELENE ŠTALNICE.
74. VELENE ŠTALNICE, VELENE ŠTALNICE.
75. VELENE ŠTALNICE, VELENE ŠTALNICE.
76. VELENE ŠTALNICE, VELENE ŠTALNICE.
77. VELENE ŠTALNICE, VELENE ŠTALNICE.
78. VELENE ŠTALNICE, VELENE ŠTALNICE.
79. VELENE ŠTALNICE, VELENE ŠTALNICE.
80. VELENE ŠTALNICE, VELENE ŠTALNICE.
81. VELENE ŠTALNICE, VELENE ŠTALNICE.
82. VELENE ŠTALNICE, VELENE ŠTALNICE.
83. VELENE ŠTALNICE, VELENE ŠTALNICE.
84. VELENE ŠTALNICE, VELENE ŠTALNICE.
85. VELENE ŠTALNICE, VELENE ŠTALNICE.
86. VELENE ŠTALNICE, VELENE ŠTALNICE.
87. VELENE ŠTALNICE, VELENE ŠTALNICE.
88. VELENE ŠTALNICE, VELENE ŠTALNICE.
89. VELENE ŠTALNICE, VELENE ŠTALNICE.
90. VELENE ŠTALNICE, VELENE ŠTALNICE.
91. VELENE ŠTALNICE, VELENE ŠTALNICE.
92. VELENE ŠTALNICE, VELENE ŠTALNICE.
93. VELENE ŠTALNICE, VELENE ŠTALNICE.
94. VELENE ŠTALNICE, VELENE ŠTALNICE.
95. VELENE ŠTALNICE, VELENE ŠTALNICE.
96. VELENE ŠTALNICE, VELENE ŠTALNICE.
97. VELENE ŠTALNICE, VELENE ŠTALNICE.
98. VELENE ŠTALNICE, VELENE ŠTALNICE.
99. VELENE ŠTALNICE, VELENE ŠTALNICE.
100. VELENE ŠTALNICE, VELENE ŠTALNICE.

UNIV BIBL
1:20

LXXX - Načrt čitalnice s stropom, pohištvom in mostovžem, 1:20, 3. 12. 1937

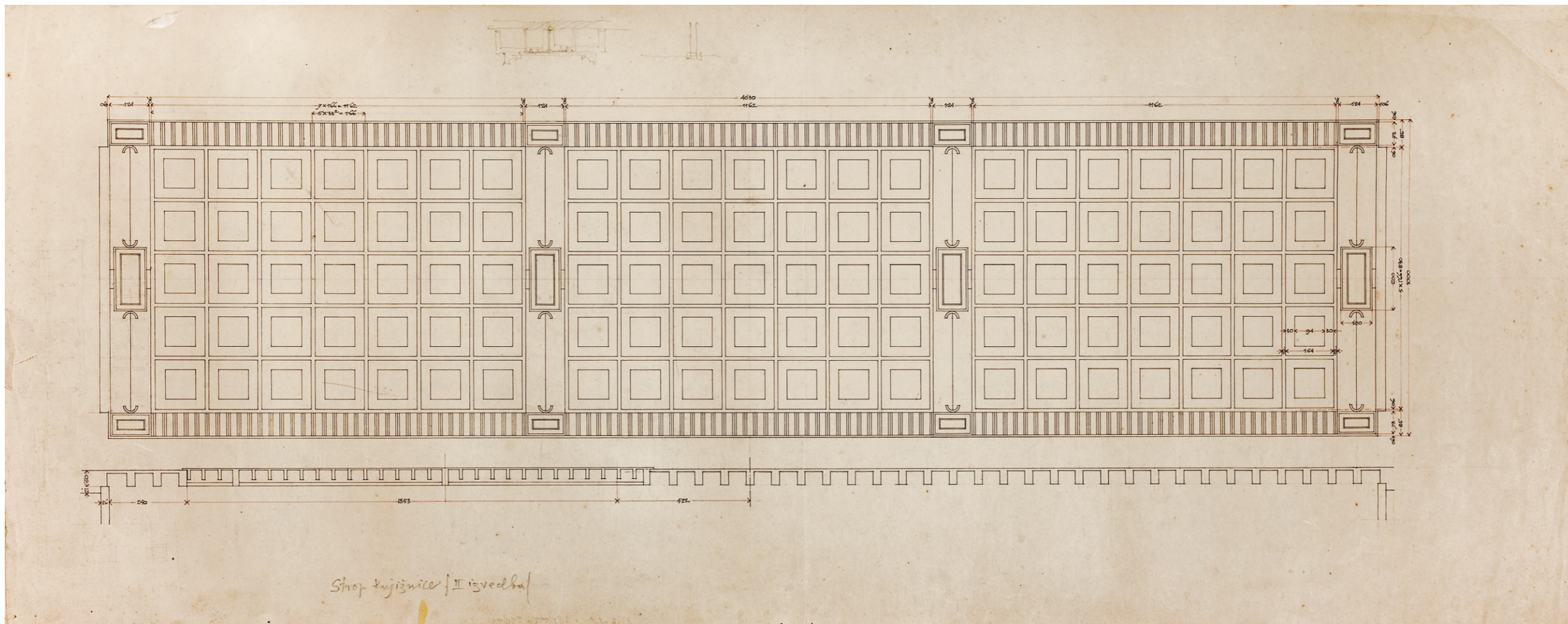

Univerzitetna biblioteka

205/M

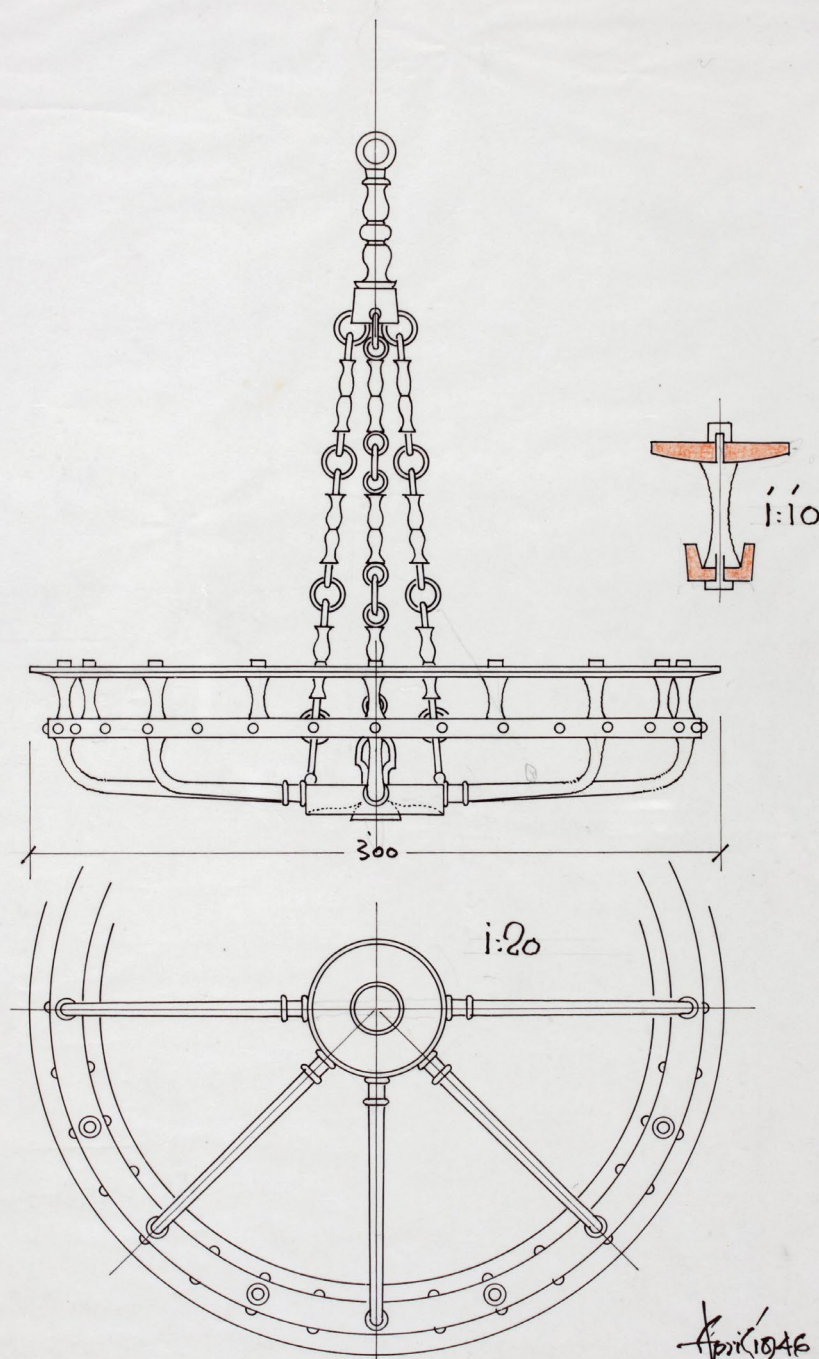

48,5

© Arhiv Republike Slovenije, Ljubljana

LXXXII - Risba čitalniškega lestence, 1:10, 4. 1946

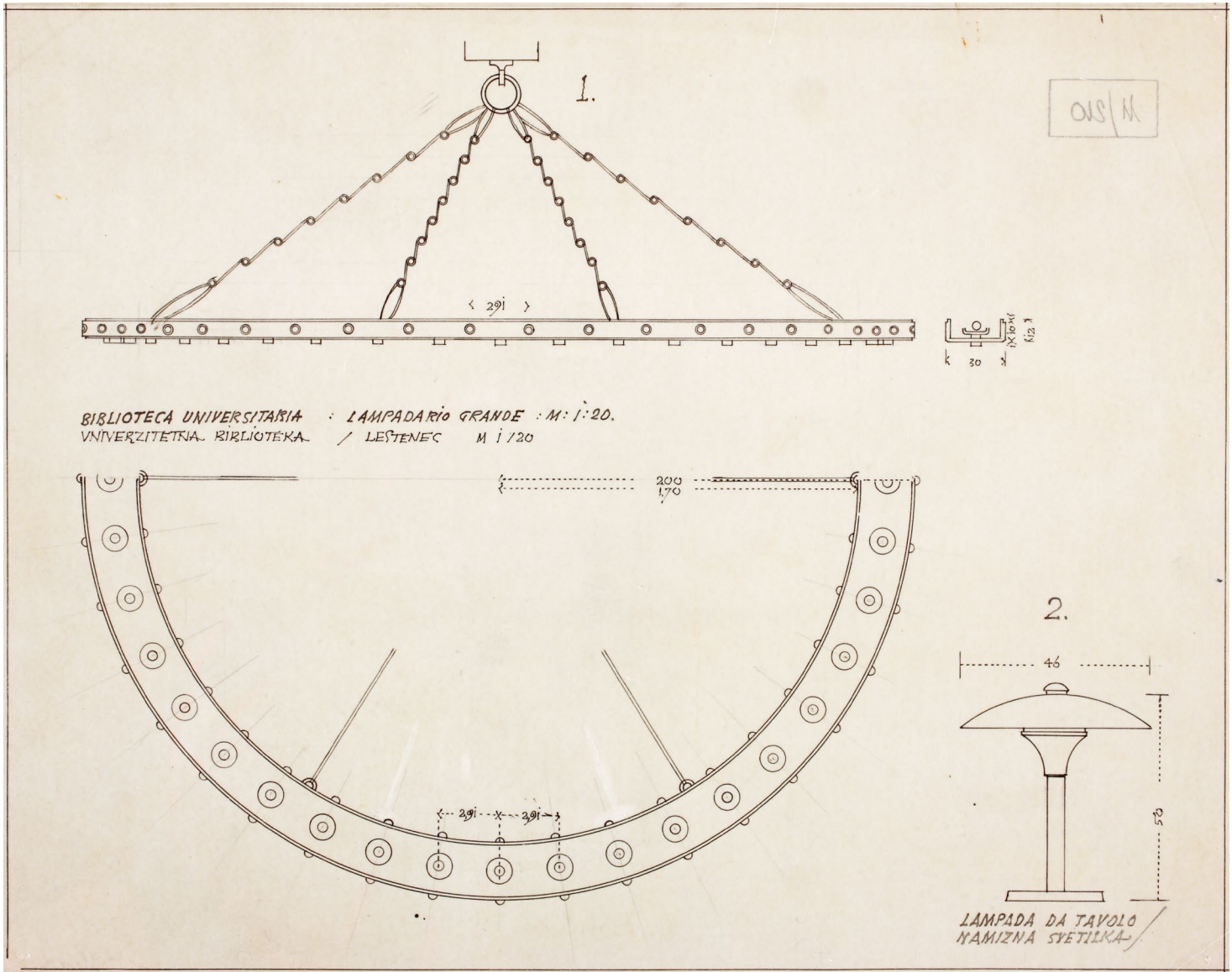

i:20

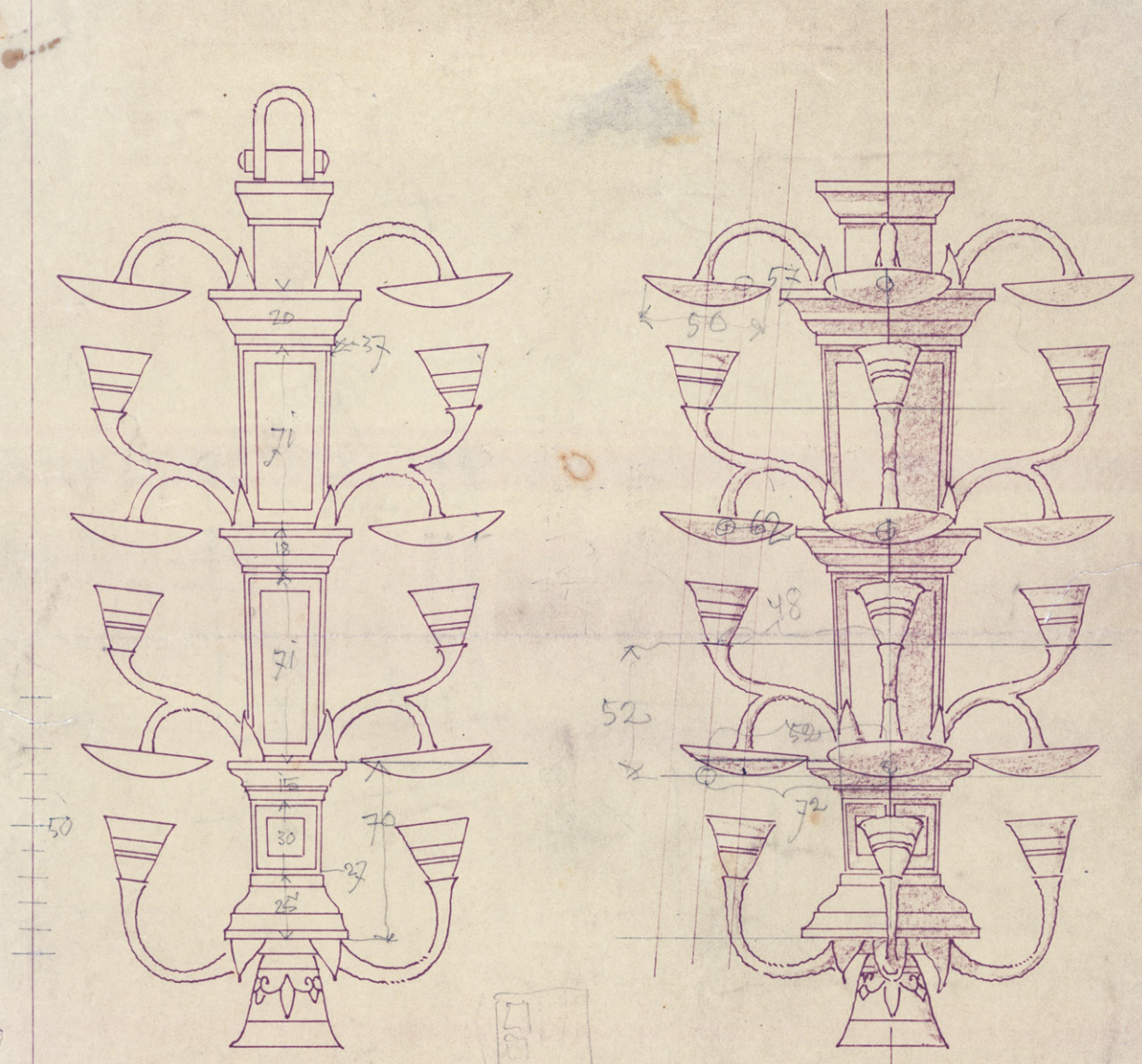

apil 46.

Univerzitetna biblioteka.

10x4

© Arhiv Republike Slovenije, Ljubljana

LXXXIV - Veliki čitalniški lesteneč, ozalidna kopija, 1:20, 4. 1946

i:20

Fas. 11

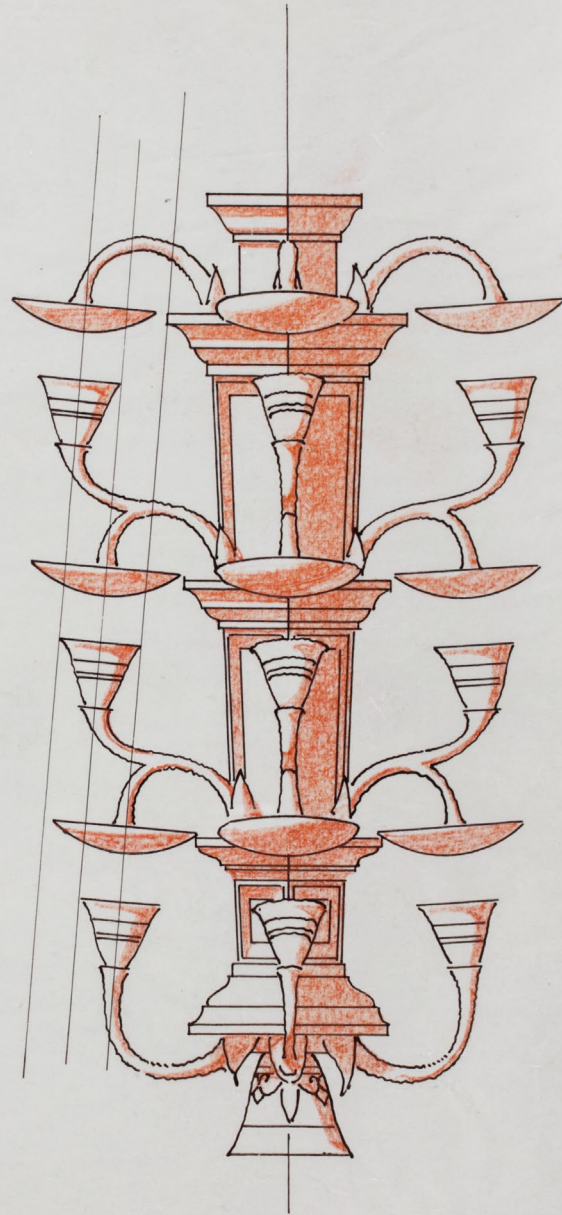
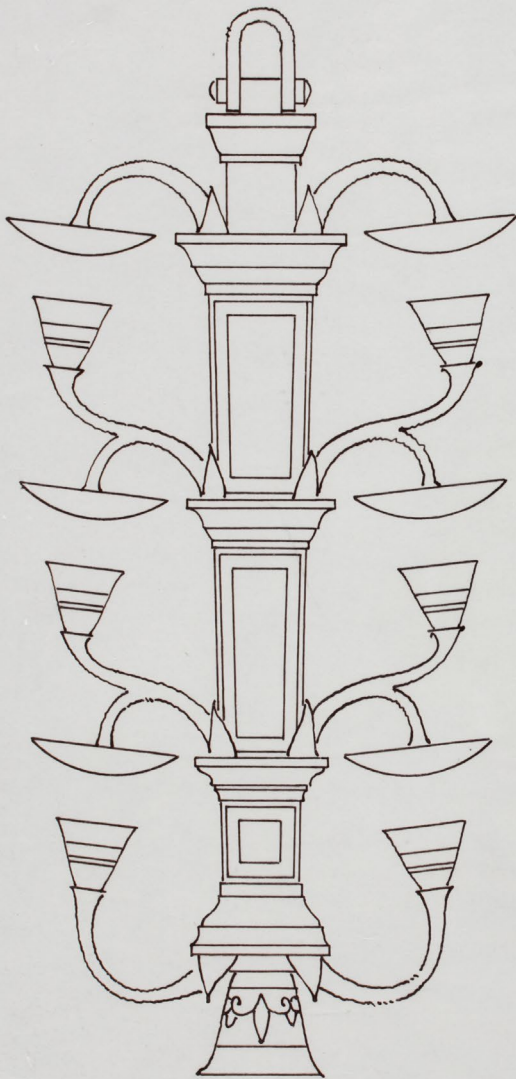

april 46.

Univerzitetna biblioteka

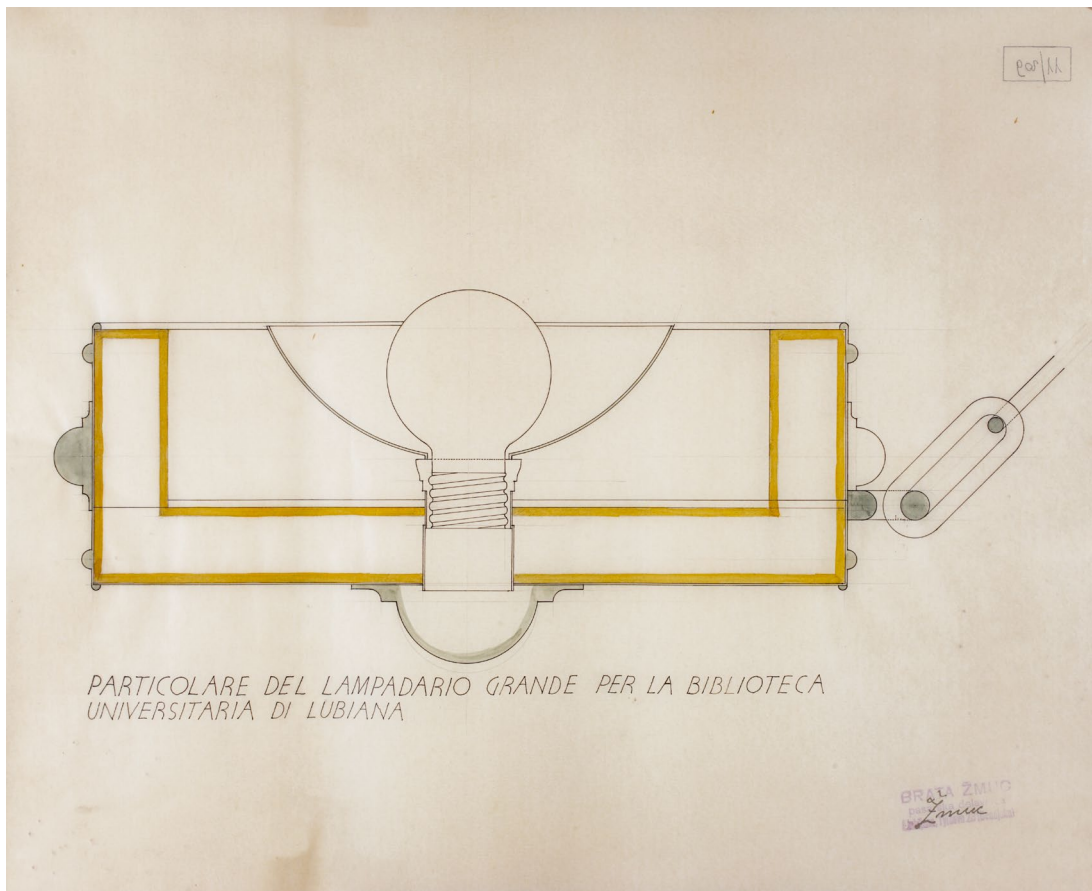

© Arhiv Republike Slovenije, Ljubljana

mize in sedala univerzitetne bibliotek
mize: noga kamen, bidno, lesovje leščer mehki les isto sedala vse brez vlatniškega limat

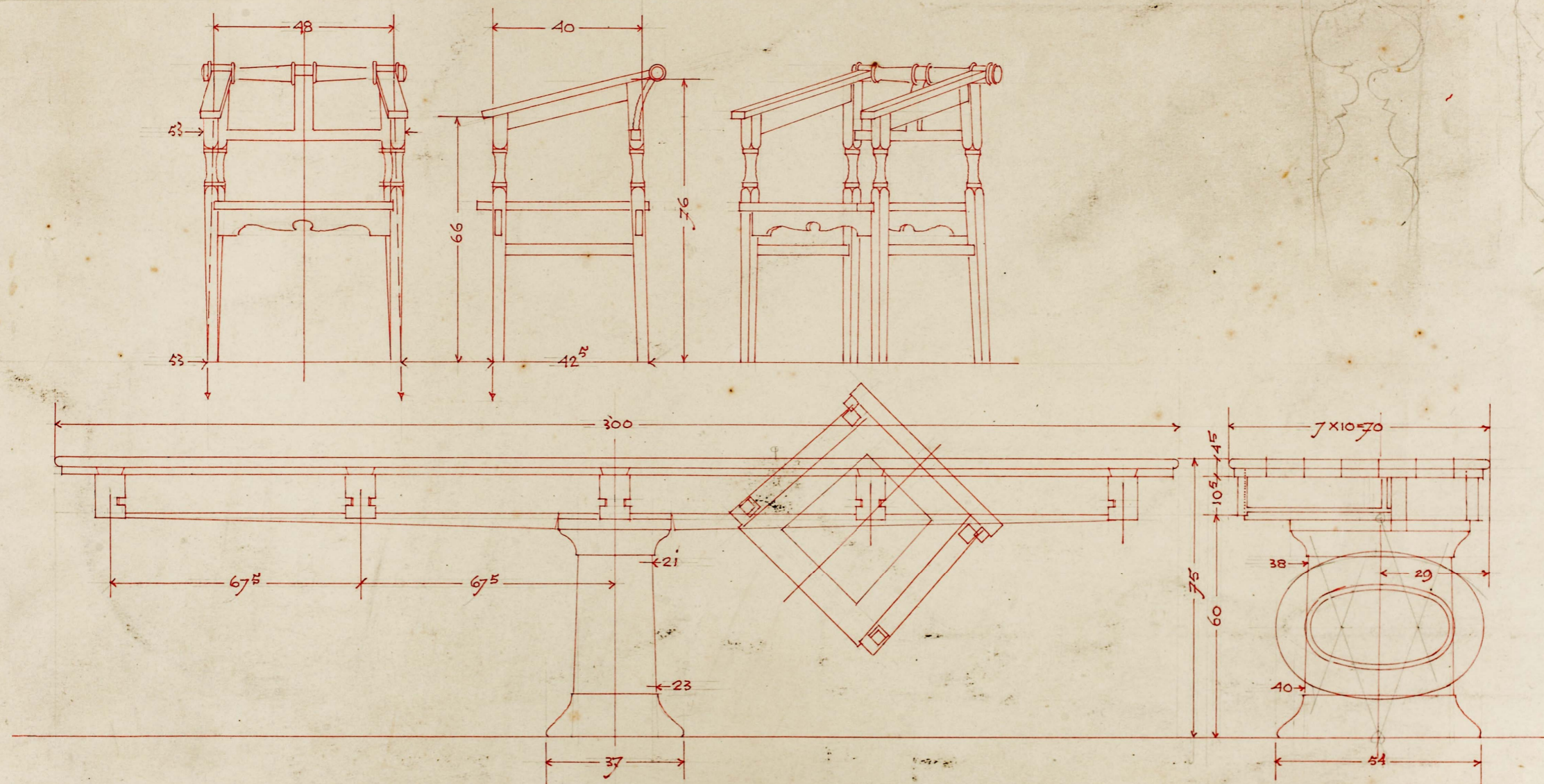

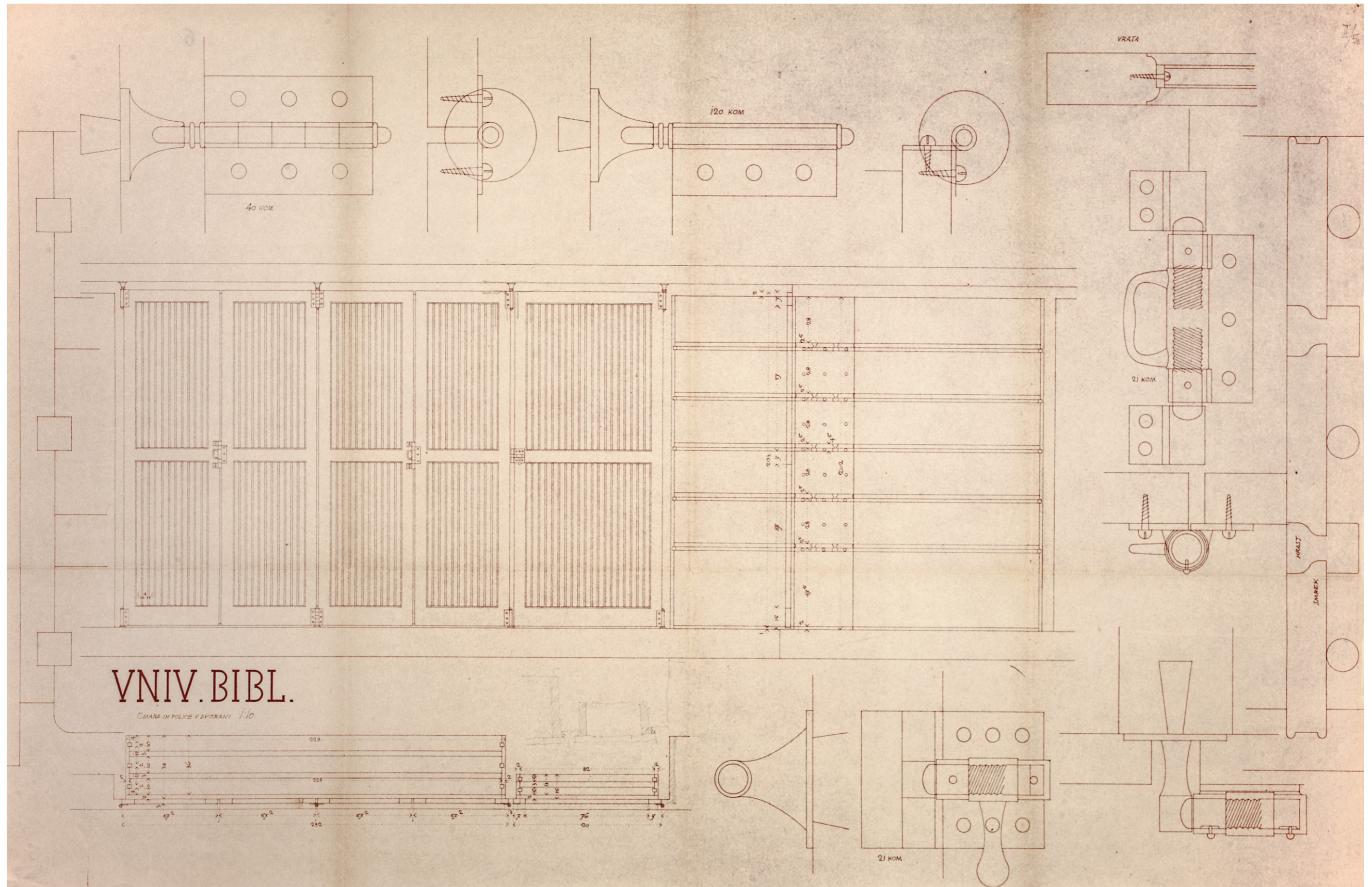

LXXXVIII - Načrt omar in polic v čitalnici, 1:10, 8. 1940

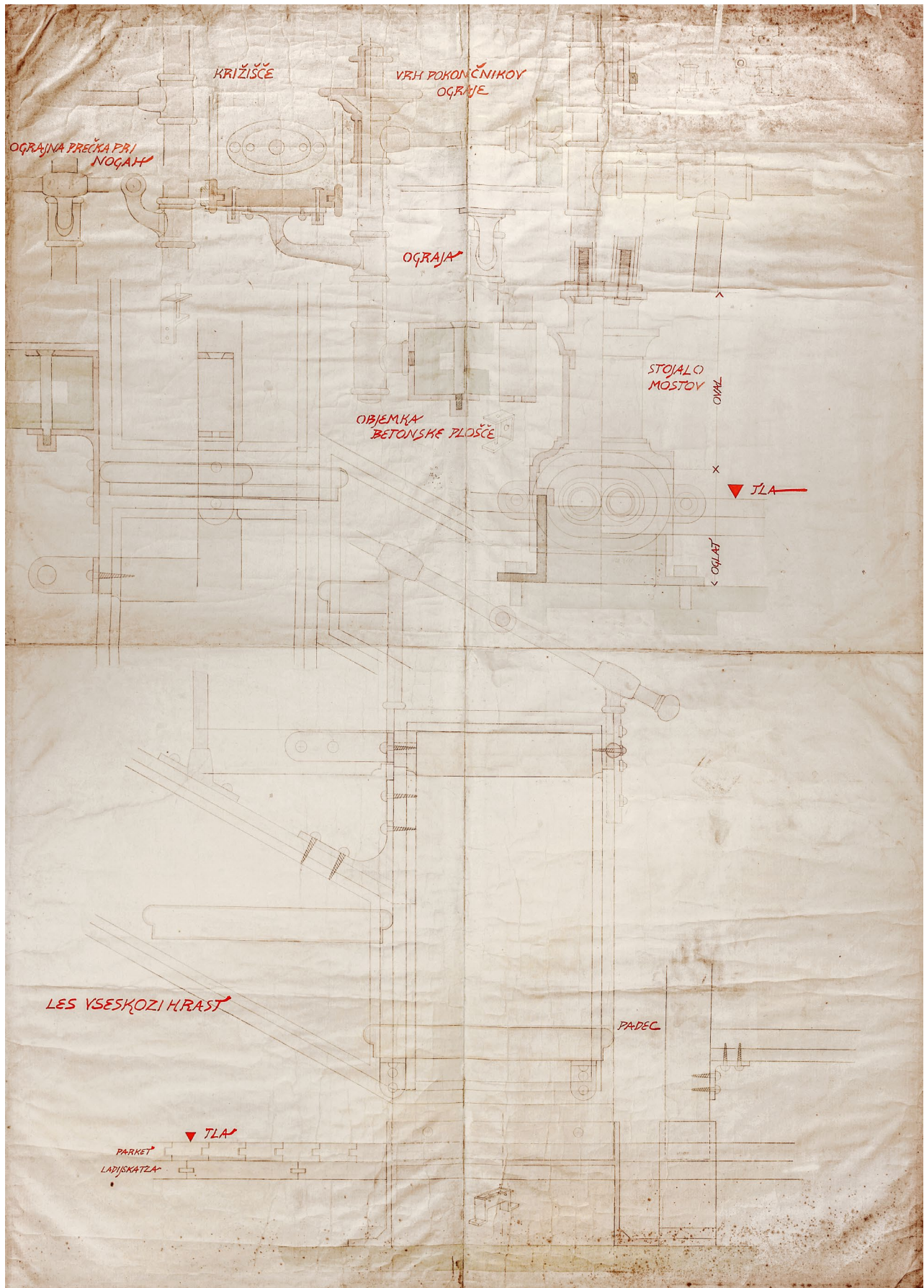

© Muzej in galerije mesta Ljubljane, Plečnikova zbirka, Ljubljana

LXXXIX – Načrt stopnic na mostovž čitalnice, 1940

STOPNIŠČE OB VEČOVI UL.

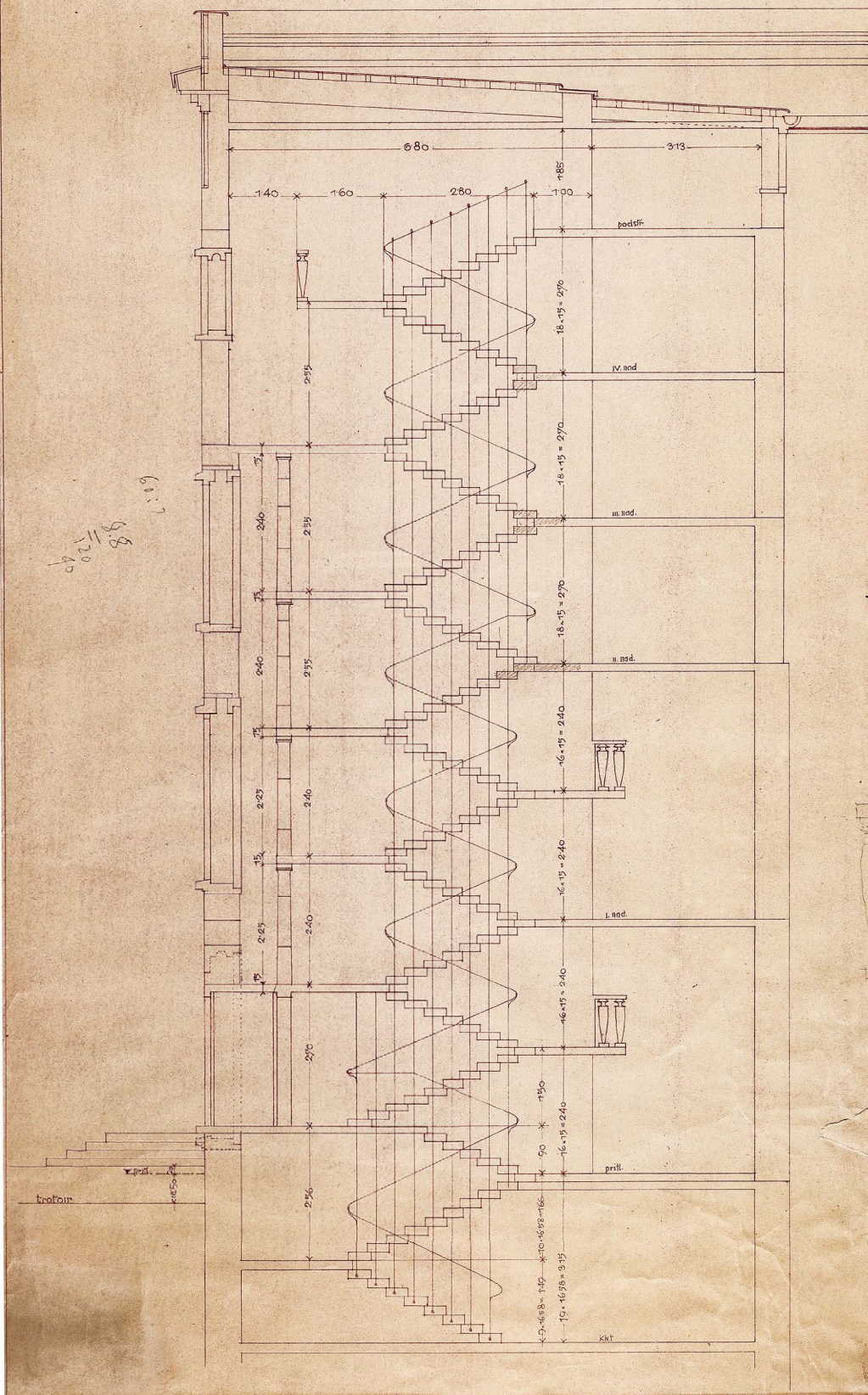

XC - Prerez stranskega stopnišča proti Vegovi ulici

VNIVERZITETNA BIBLIOTEKA V LJUBLJANI

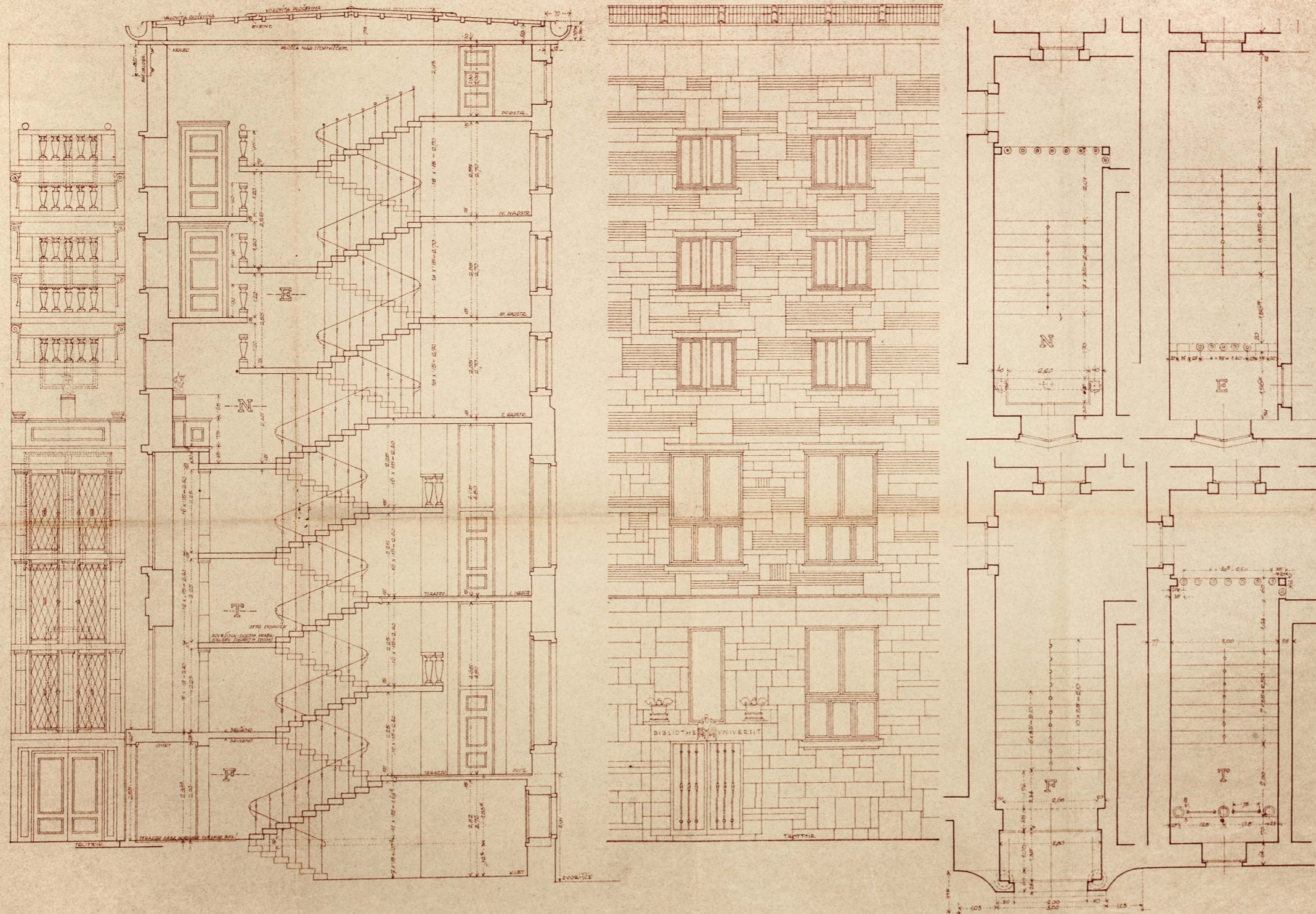

XCI - Načrt detajlov stranskega stopnišča, fasade in veže

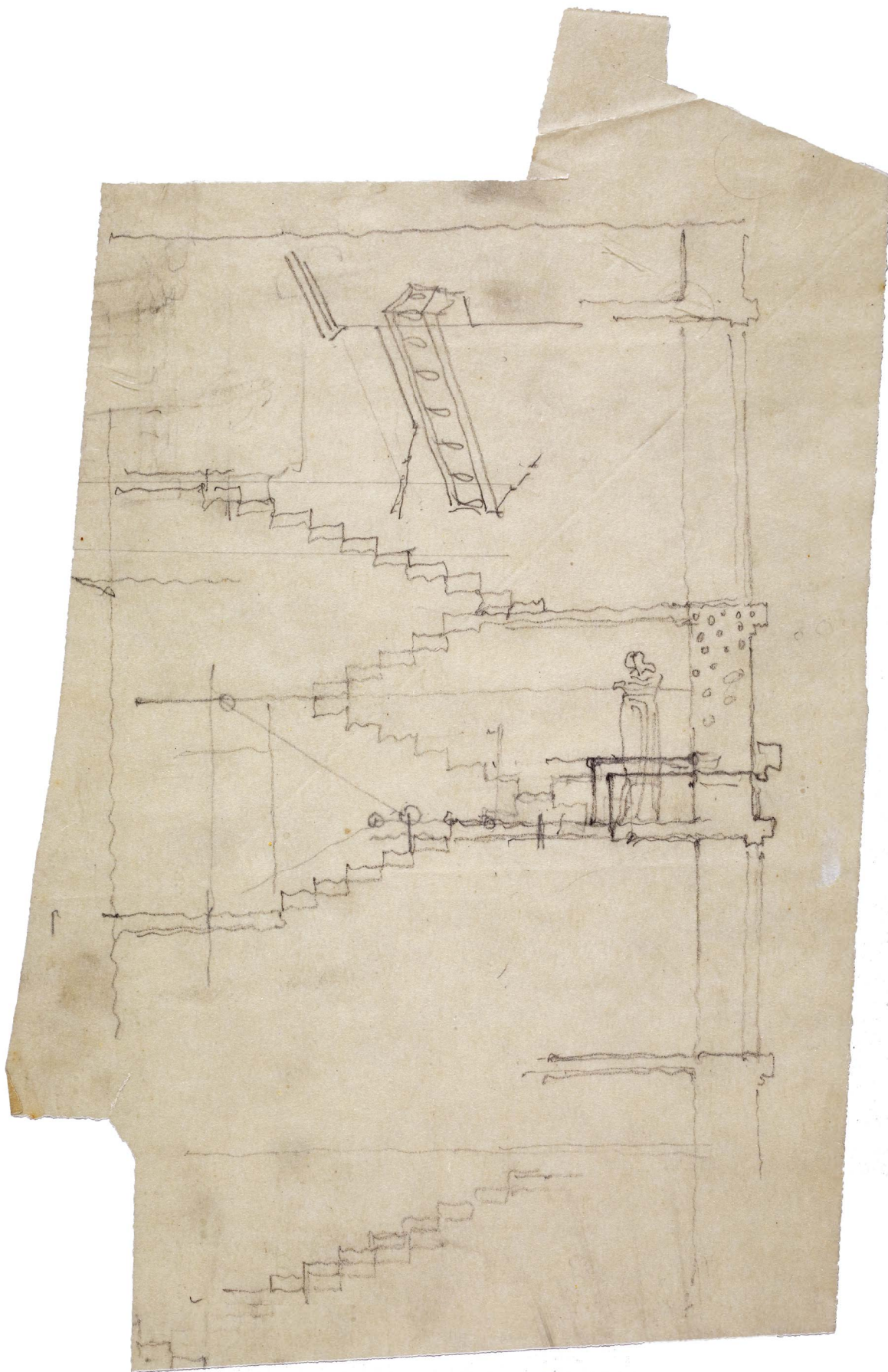

© zapiščina Edvarda Ravnikarja

XCII - Plečnikova skica stranskega stopnišča

