

ARHEOLOŠKA RAZISKOVANJA
GROBOV NAJDIŠČA
ŽUPNA CERKEV V KRANJU
MED LETOMA 1972 IN 2010

Zbirka / Series
Uredniki zbirke / Editors of the series

OPERA INSTITUTI ARCHAEOLOGICI SLOVENIAE 37

Jana Horvat, Andrej Pleterski, Anton Velušček

Podzbirka / Subseries

GROBIŠČE ŽUPNA CERKEV V KRANJU 2

Andrej Pleterski (ur. / ed.)

ARHEOLOŠKA RAZISKOVANJA GROBOV NAJDIŠČA ŽUPNA CERKEV V KRANJU
MED LETOMA 1972 IN 2010

ARCHAEOLOGICAL INVESTIGATION OF GRAVES FROM ŽUPNA CERKEV SITE IN
KRANJ BETWEEN 1972 AND 2010

Urednik znanstvenokritične izdaje /
Editor

Andrej Pleterski

Področna urednika / Subeditors

Benjamin Štular, Mateja Belak

Vodenje izkopavanj in terenske

Andrej Valič (1972, 1973), Milan Sagadin (1984, 1995, 2001), Draško Josipovič (2003, 2009, 2010)

dokumentacije / Excavators

Recenzenta / Reviewed by

Slavko Ciglencečki, Janez Dular

Jezikovni pregled / Language Editor

Špela Križ

Tehnična ureditev / Technical Editor

Mateja Belak

Risbe grobov / Graves drawings

Darja Grosman, Dragica Knific Lunder, Romana Vidmar, Marija Mertelj, Maja Jerala

Risbe predmetov / Artefacts drawings

Nataša Grum, Dragica Knific Lunder, Tamara Korošec, Milan Sagadin

Fotografije / Photographs

Nataša Grum, Drago Holinsky, Aleksej Ignaščenko, Aleš Ogorelec, Nada Osmuk, Jernej Rihter,

Luka Rozman, Janez Rupnik, Milan Sagadin, Benjamin Štular, Andrej Valič, Drago Valoh,

Anica Volk, Marko Zaplatil

Oblikovanje ovitka / Front cover design

Tamara Korošec

Foto na ovitku / Front cover photo

Zemljišče, namenjeno za izkop leta 1972, pogled proti zahodu, fotograf Aleksej Ignaščenko, hrani Fototeka Gorenjskega muzeja Kranj

Priprava slik in prelom /

Mateja Belak

Preparation of illustrations and DTP

Izdali in založili / Published by

ZRC SAZU, Inštitut za arheologijo, Založba ZRC

Zanje / Represented by

Oto Luthar, Anton Velušček, Aleš Pogačnik

Tisk / Printed by

Collegium Graphicum d. o. o., Ljubljana

Naklada / Print run

500 izvodov / copies

Izid knjige sta podprla /

Javna agencija za raziskovalno dejavnost RS (Slovenian Research Agency),

Published with the support of

Znanstvenoraziskovalni center SAZU (Research Centre of the Slovenian Academy of Sciences and Arts)

Ljubljana 2017; prva izdaja, prvi natis / first edition, first print; prva e-izdaja / first e-edition

CIP - Kataložni zapis o publikaciji

Narodna in univerzitetna knjižnica, Ljubljana

903/904(497.4Kranj)

ARHEOLOŠKA raziskovanja grobov najdišča Župna cerkev v Kranju med letoma 1972 in 2010 = Archaeological investigation of graves from Župna cerkev site in Kranj between 1972 and 2010 / Andrej Pleterski (urednik, editor) ; Benjamin Štular, Mateja Belak (področna urednika, subeditors) ; [risbe grobov Darja Grosman ... [et al.], risbe predmetov Nataša Grum, Dragica Knific Lunder, Tamara Korošec ; fotografije Nataša Grum ... et al.]. - Ljubljana : ZRC SAZU, Inštitut za arheologijo : Založba ZRC, 2017. - (Opera Instituti archaeologici Sloveniae, ISSN 1408-5208 ; 37). Podzbirka Grobišče Župna cerkev v Kranju ; 2)

ISBN 978-961-05-0030-8

1. Vzp. stv. nasl. 2. Pleterski, Andrej, 1955-

291777536

Knjiga je prosto dostopna tudi v elektronski obliki (pdf) / The book is freely available in e-form (pdf), 978-961-05-0031-5, COBISS.SI ID 291777792. <http://zalozba.zrc-sazu.si/p/1442>

© 2017, ZRC SAZU, Inštitut za arheologijo, Založba ZRC

Vse pravice pridržane. Noben del te knjige ne sme biti reproduciran, shranjen ali prepisan v kateri koli obliki oz. na kateri koli način, bodisi elektronsko, mehansko, s fotokopiranjem, snemanjem ali kako drugače, brez predhodnega pisnega dovoljenja lastnikov avtorskih pravic.

All rights reserved. No part of this publication may be reproduced, stored in a retrieval system or transmitted, in any form or by any means, electronic, mechanical, photocopying, recording or otherwise, without the prior permission of the publisher.

Raziskavo Grobišče Župna cerkev v Kranju (projekt J6-4057, program P6-0064 (B)) je sofinancirala Javna agencija za raziskovalno dejavnost Republike Slovenije iz državnega proračuna.

GROBIŠČE ŽUPNA CERKEV V KRANJU 2
CEMETERY ŽUPNA CERKEV IN KRANJ 2

**ARHEOLOŠKA RAZISKOVANJA GROBOV
NAJDIŠČA ŽUPNA CERKEV V KRANJU
MED LETOMA 1972 IN 2010**

**ARCHAEOLOGICAL INVESTIGATION OF GRAVES FROM
ŽUPNA CERKEV SITE IN KRANJ BETWEEN 1972 AND 2010**

Andrej Pleterski
(urednik / editor)

Benjamin Štular, Mateja Belak
(področna urednika / subeditors)



LJUBLJANA 2017

VSEBINA

NAJDBNI PODATKI IN NJIHOVA UPORABA	7
Označevanje in številčenje grobov	9
Viri podatkov	9
Terenski opisi in terenske risbe	9
Risbe okostij oziroma grobov	15
Fototeka	16
Risbe predmetov	16
Antropološki podatki	16
Predmeti	17
Objave	17
Opisi grobov	18
Kvadrant	19
Ponavljajoči se podatki	20
Globine grobov	20
Smer pokopa, azimut	20
Grobne jame in zasutje grobov	20
Podatki o spolu in starosti	21
Opisi stratigrafskih odnosov	21
Neskladja med terenskimi opisi, risbami in fotografijami	21
Predmeti	22
Pridatki	22
Legi predmetov ob okostjih	22
Leva in desna	22
Raztresene najdbe	23
Opisi predmetov ter okrajšave in pojmi pri tem	23
Opisi in slike	24
Razporeditev v katalog	24
Risbe okostij	25
Smeri pokopov	25
Risbe predmetov	25
Načrt razporeditve grobov, načrt grobišča	25
Literatura	26
GROBOVI IN PREDMETI 1972	29
Grobovi in predmeti iz grobov	29
Raztresene najdbe 1972	203
GROBOVI IN PREDMETI 1973	231
Grobovi in predmeti iz grobov	231
Raztresene najdbe 1973	270
GROBOVI IN PREDMETI 1984	273
Grobovi in predmeti iz grobov	273
Raztresene najdbe 1984	316

GROBOVI IN PREDMETI 1995–2010	325
Grobovi in predmeti 1995	325
Grobovi in predmeti 2001	326
Grobovi in predmeti 2003	327
Grobovi in predmeti 2009	330
Grobovi in predmeti 2010	332
PREDMETI S POMANJKLJIVIMI NAJDIŠČNIMI PODATKI	337
Predmeti iz Kranja ali z Bleda	337
Župna cerkev 1964–1969	338
Risbe predmetov, ki smo jih dobili po izidu prve knjige o grobišču	340
Z izkopavanj v letih 1964–1973	341
PREDMETI GROBIŠČA KRANJ ŽUPNA CERKEV BREZ DRUGIH PODATKOV	355
Naglavni obročki	355
Okrasna zaponka	356
Jagode	356
Prstani (starejši)	356
Školjke	356
Pasne spona	357
Gumbi	358
Spenci	361
Okov vezalke	361
Spone (mlajše)	362
Prstani	363
Mrtvaški venci	364
Križci	364
Deteljčasti križci	364
Karavaka križci	366
Kovani križci drugačnih oblik	368
Uliti križci drugačnih oblik	370
Odlomki in deli križcev	371
Drugačni križci	371
Svetinjice	372
Benediktove svetinjice	372
Reliefne svetinjice	374
Rombaste svetinjice	374
Križno-ovalne svetinjice	374
Kovane ovalne svetinjice	375
Ulite in kovane ovalne svetinjice	380
Ulite ovalne svetinjice	382
Drugačne ovalne svetinjice	387
Okrogle ulite in kovane svetinjice	387
Okrogle ulite svetinjice	388
Osmerokotne svetinjice	389
Predrte svetinjice	390
Srčaste svetinjice	391
Steklene svetinjice	391
Neopredeljene svetinjice	392
Značke	392
Molki	393
Naprstniki	395
Bucike	395
Obeski	396
Razno	397
Lončenina	398
NAČRT GROBIŠČA	399

NAJDBNI PODATKI IN NJIHOVA UPORABA

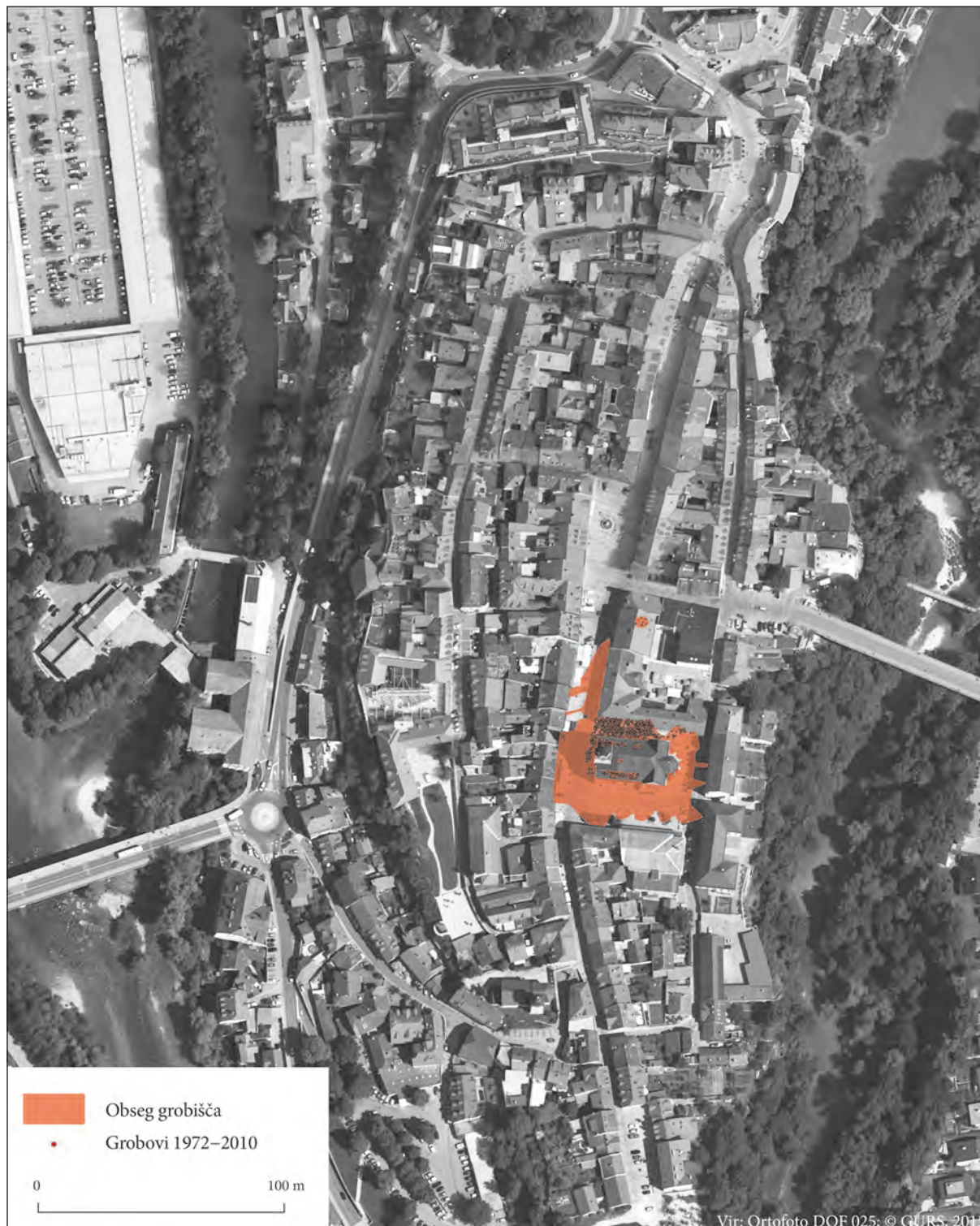

Sl. 1: Kranj, mestno jedro. Obseg raziskanega dela grobišča Župna cerkev.

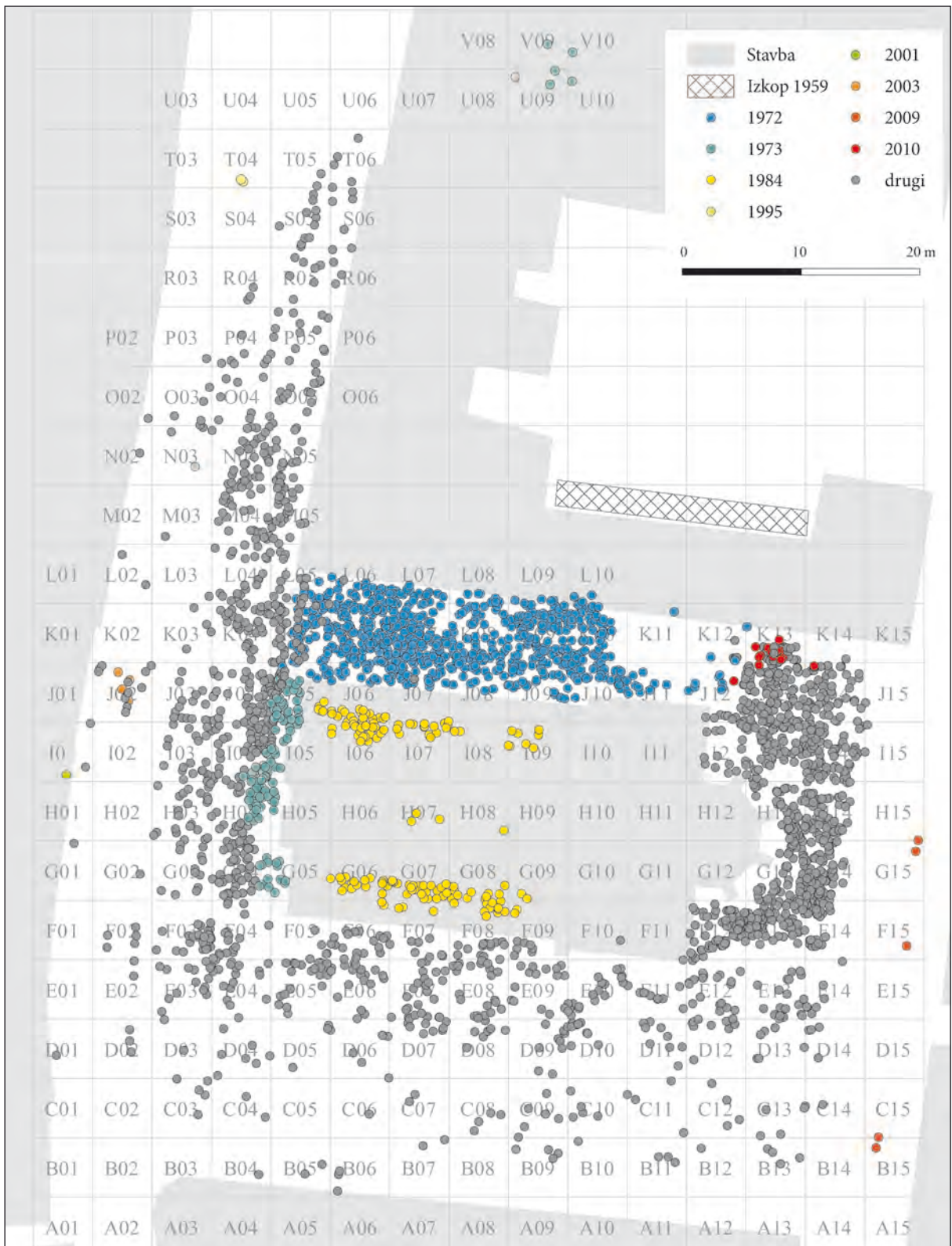

Sl. 2: Grobišče Župna cerkev v Kranju. Izpostavljeni so grobovi, izkopani med letoma 1972 in 2010.

Grobišče Župna cerkev (*sl. 1*) arheologi raziskujejo s prekinitvami od leta 1953, zadnja, po površini najbolj obsežna izkopavanja so se končala leta 2013 (podrobneje Pleterski, Štular, Belak 2016, 9–10 in *sl. 5*). Največje število grobov so prinesla izkopavanja leta 1972 (*sl. 2*) pod vodstvom Andreja Valiča in Nade Osmuk, ko so od 6. junija do 26. septembra dokumentirali 194 starejših grobov in kar 517 mlajših (Osmuk, Valič, Belak 2013, 146–393). Za trenutek se je zdelo, da so se terenske raziskave grobišča končale (Valič 1974, 47). A že naslednje leto je samo teden dni nepričakovanih izkopavanj od 23. julija do 1. avgusta 1973 prinesel 73 starejših grobov in 56 mlajših (Osmuk, Valič, Belak 2013, 394–437). S tem so se izkopavanja Andreja Valiča na tem najdišču res končala. Ta je nato nadaljeval Milan Sagadin.

Medtem ko so izkopavanja do leta 1973 potekala ob cerkvi, se je leta 1984 ponudila priložnost, da zaradi posegov v cerkvi kopljejo v njeni notranjosti. Na voljo je bil prostor, kjer so nameravali zamenjati tlak, torej tri cerkvene ladje, pri čemer je bila izvzeta površina pod cerkvenimi klopami. Izkopavanja je vodil Milan Sagadin, trajala so od 7. maja do 11. julija, dokumentirali so 111 starejših in 38 mlajših grobov (Sagadin 1985). Izkopavanja za telekomunikacijski kabel je leta 1995 prinesel nadaljnji grob (Sagadin 2008, 35). Pri kratkem izkopavanju od 8. do 11. maja 2001 je nato Milan Sagadin odkril še en grob, trenutno najbolj zahodni na grobišču (Sagadin 2006a), decembra 2003 pa so nedaleč stran prišli na dan še štirje grobovi (Sagadin 2006).

Izkopavanja v letih 2009 in 2010 je opravilo podjetje Magelan Skupina, d. o. o. V februarju 2009 so raziskali pet grobov (Urek, Rozman 2012, 17–30), v aprilu in maju 2010 pa so dokumentirali še 13 grobov (Urek, Rozman 2012a).

OZNAČEVANJE IN ŠTEVILČENJE GROBOV

Že leta 1953 so se izkopavalci odločili, da ločeno označujejo grobove, ki so jih imeli za zgodnjerednjeveške, "staroslovanske", in tiste, ki so jih imeli za srednjeveške ali "baročne" (Pleterski, Štular, Belak 2016, 10–11). Da bi ohranili stik z izvorno terensko in muzejsko dokumentacijo, številčenja grobov v osnovi nismo spremenili. Zaradi boljše preglednosti in digitalizacije smo rimske številke zamenjali z arabskimi, številkam starejše skupine dodali črko "z" (zgodnji), številkam mlajše skupine pa črko "p" (pozni). Kadar številka groba ni znana, znan pa je kvadrant, sta zapisani črka "k" (kvadrant) in številka kvadranta, ki pomeni številko iz terenske ali muzejske dokumentacije (glej še dalje o kvadrantu pri Opisi grobov). Kadar ni znan niti kvadrant, ali pa sistema kvadrantov niso uporabljali, je oznaka x0000. Oznaka posameznega groba ima tako naslednjo sestavo:

leto (izkopavanja) _ z/p/k/x _ štirištevilčna oznaka groba oziroma kvadranta (npr. grob 1 je zapisan kot 0001; torej v celoti npr. 1972_z0213).

Na terenu je bilo tako dvojno številčenje grobov v uporabi do vključno leta 1984, ko so izkopavanja potekala v notranjosti cerkve in so se tam mlajši grobovi že po barvi kosti ločili od starejših (informacija Milan Sagadin). Do leta 2011, ko so se začela najbolj obsežna izkopavanja, so prihajali na dan samo posamični grobovi ali grobovi v majhnih skupinah. Že to ni vzbujalo potrebe po dvojnem številčenju. K temu je dodatno prispevala stratigrafska metoda izkopavanja, ki je v uporabi pri raziskovanju tega grobišča od leta 2009 (prim. Urek, Rozman 2012). Tudi za grobove mlajših izkopavanj smo uporabili naš zgornji sistem označevanja tako, da smo vsem terenskim številkam grobov dodali še nedoločno oznako "x". Sprotnega ločevanja na terenu na starejše in mlajše grobove od leta 1995 ni več.

VIRI PODATKOV

TERENSKI OPISI IN TERENSKÉ RISBE

Papirno terensko dokumentacijo za leti 1972 in 1973 hrani Gorenjski muzej* v Kranju. Vsi njeni pomembnejši deli so bili digitalno objavljeni v slikovni podobi s transkripcijo, ki omogoča hitro iskanje po celotnem besedilu (Osmuk, Valič, Belak 2013; Belak 2014). Papirno terensko dokumentacijo za izkopavanja od 1984 do 2001 hrani Zavod za varstvo kulturne dediščine, Območna enota Kranj. Terenski dnevnik in risbe za leto 1984 smo prav tako digitalno objavili v slikovni podobi in s transkripcijo (Sagadin 2014). Doktorska disertacija Milana Sagadina vsebuje potrebne podatke in risbe tudi za izkopavanja od 1995 do 2004 (Sagadin 2008). Osnovna dokumentacija k izkopavanjem v letih 2009 in 2010 obstaja večinoma v digitalni obliki in jo začasno hrani v Kranju podjetje Magelan Skupina, d. o. o. Za naš katalog smo se oprli predvsem na poročili o izkopavanjih (Urek, Rozman 2012; 2012a).

V nadaljevanju predstavljamo **popis gradiva**, ki je na voljo za gradivo iz let 1972 in 1973. Po svoji naravi je raznovrstno in vredno natančne pozornosti. Tako so včasih dragoceni podatki zapisani na na videz nepomembnih lističih, zato smo popisali vse dele celote. Posamezne enote gradiva smo označili z časovnimi inventarnimi številkami. Popis je razvrščen kronološko.

* Gorenjski muzej je sodeloval pri projektu Grobišče Župna cerkev v Kranju (J6-4057), ki je povod za to objavo.

NAJDBNI PODATKI IN NJIHOVA UPORABA

Avtor	Nastanek	Vrsta dokumenta	Opis	Objava	Začasna inv. št.
A. Valič	1969 do 1973	načrt	– shematičen prikaz številčenja kvadrantov izkopavanj 1969 do 1972 – svinčnik, tuš, modra in rdeča barvica – merilo 1 : 200	Osmuk, Valič, Belak 2013, 447; Pleterski, Štular, Belak, 2016.	35
D. Lunder	1969 do 1973	originalne terenske risbe	– Kranj - Farna cerkev /zaščitno izkopavanje/ 1969. 1970 (milimetrski blok) – Kranj - Farna cerkev /zaščitno izkopavanje/ 1970/1972 (milimetrski blok) – Kranj - Farna cerkev /zaščitno izkopavanje/ 1972 (milimetrski blok) – Kranj - Farna cerkev /zaščitno izkopavanje/ 1972/1973 (milimetrski blok)	Pleterski, Štular, Belak, 2016; OIAS 37, 2017.	138
A. Valič, N. Osmuk, M. Sagadin	6. 6. 1972 do 24. 9. 1972	terenski dnevnik	– terenski dnevnik izkopavanj iz leta 1972 – svinčnik; dodatki, popravki in poudarki z različnimi barvicami	Osmuk, Valič, Belak 2013, 146-387.	30
A. Valič	25. 9. 1972 do 26. 9. 1972	terenski dnevnik	– terenski dnevnik izkopavanj iz leta 1972 – svinčnik; dodatki, popravki in poudarki z različnimi barvicami	Osmuk, Valič, Belak 2013, 388-393.	32
Inštitut za geodezijo in fotogrametrijo	1972	načrt	– oktagon in cerkveno zidovje – M. 1 : 50		128
D. Lunder	1972	originalne terenske risbe	– originalne terenske risbe grobov po kvadrantih – milimetrski papir, nalepljen na vezane plošče – velikost 50 x 65 cm (4x) – velikost 25 x 65 cm (1x) – velikost 32 x 55 cm (1x)		143
D. Lunder	1972	originalne terenske risbe	– originalne terenske risbe prerezov (1972) – milimetrski papir, nalepljen na vezane plošče – velikost 21 x 38 cm (2x) – velikost 26 x 40 cm (3x) – velikost 39 x 52 cm (2x)		144
A. Valič, neznan zapisovalec	23. 7. 1973 do 1. 8. 1973	terenski dnevnik	– terenski dnevnik izkopavanj iz leta 1973 – svinčnik; dodatki, popravki in poudarki z različnimi barvicami	Osmuk, Valič, Belak 2013, 394-437.	33
A. Valič	18. 7. 1973	seznam	– seznam fotografij – foto: Anica Volk	Osmuk, Valič, Belak 2013, 448-450.	36
T. Pogačnik	1973	poročilo	– opredelitev staroslovanskih okostij – rokopis v svinčniku – nanj se navezuje tipkopis z oznako strani 2 (inv. št. 40)	Belak 2014, 503–505; OIAS 37, 2017.	39
T. Pogačnik	1973	poročilo	– opredelitev baročnih okostij – paginiran tipkopis (str. 2) – nanj se navezuje rokopis (inv. št. 39)	Belak 2014, 503–505; OIAS 37, 2017.	40
Aleksej Ignaščenko, Drago Holinsky		fotografije	– A3 povečave fotografij: 23 posnetkov svetinjic in križev 7 terenskih posnetkov (od 1964 dalje) 2 posnetka tabel (Inventaria Archaeologica) – 24 x 30 cm: 12 posnetkov gradiva (predmetov) 4 posnetki različnih kosti in skupin kosti 1 posnetek starejšeeželeznodobnega groba 1 posnetek t.i. baročnega groba (DCCCCX) – oznaka na ovjnci: 30. Fotografije – glej še fotografije pri inv. št. 135	Osmuk, Valič, Belak 2013; OIAS 37, 2017.	132
Aleksej Ignaščenko, Drago Holinsky		fotografije	– 2 povečani na A3 – 8 posnetkov gradiva, velikosti 24 x 30 cm – 3 posnetki rekonstrukcije – oznaka na mapi: 7 – glej še fotografije pri inv. št. 132	OIAS 37, 2017.	135

NAJDBNI PODATKI IN NJIHOVA UPORABA

Avtor	Nastanek	Vrsta dokumenta	Opis	Objava	Začasna inv. št.
T. Tomazo Ravnik	3. 4. 1974	poročilo	– Preliminarno poročilo o izkopavanju staroslovanske nekropole v Kranju v letih 1972/73 – nepaginiran tipkopic – 2 strani besedila, 2 str. prilog	Belak 2014, 503–505; OIAS 37, 2017.	41
T. Pogačnik in/ali T. Tomazo Ravnik	1974	poročilo	– tipkopic – posamezni deli paginirani, vsa 4 poročila zložena v enoto, paginirana z rdečo barvico in speta	Belak 2014; OIAS 37, 2017.	42
	1974	– Začasno antropološko poročilo o skeletih na staroslovanskem in zgodnjersrednjeveškem grobišču v Kranju za leto 1969, 1970, 1972, 1973	– Kranj – farna cerkev 1972, 1973 – tipkopic – paginiran za vsako lepo posebej: str. 1–14 za leto 1972 in 1, 2 za leto 1973 – speto v celoto	Belak 2014; OIAS 37, 2017.	43
A. Sliepčević	17. 12. 1974	pismo/ poročilo	– Institut Ruđer Bošković, rezultati C14 analiz – tipkopic		44
P. Faler (?)	1974	skica	– Skica videza ureditve prezentacije grobišča in osarija		52
A. Valič	18. 4. 1974	poročilo	– Začasno poročilo o arheoloških raziskovanjih v Kranju l. 1972-73 – paginiran tipkopic – naslovnik: Raziskovalna skupnost SRS		60
A. Valič	(nov.?) 1974	gradivo	– Predavanje v Ljubljani: Nekateri nove najdbe iz raziskovanj staroslovanske nekropole v Kranju (paginiran rokopis, svinčnik, dodatki z rdečo barvico)		84
A. Šercelj	15. 8. 1974	poročilo	– Poročilo o antrakotomskih raziskavah grobišča v Kranju (farna c.) – paginiran tipkopic – original + kopija		94
A. Sliepčević	10. 2. 1975	poročilo	– Institut Ruđer Bošković, rezultati C14 analiz – tipkopic		45
A. Sliepčević	10. 2. 1975	poročilo (prepis)	– Institut Ruđer Bošković, rezultati C14 analiz – tipkopic – prepis A. Valič – z rdečim kemičnim svinčnikom dodano baptisterij mamoria		46
A. Valič	30. 6. 1976	osnutek prezentacije	– Osnutek strokovne prezentacije arheološko raziskovalne dokumentacije in gradiva pod zaščitno ploščo v Kranju – tipkopic + popravki s svinčnikom		48
A. Valič	1977	skice	– Razporeditev po prostoru – skice s svinčnikom – paginacija z rdečo barvico (rimske številke)		49
A. Valič	1977	rokopis	– Razporeditev in inventar po vitrinah – rokopis + skice – svinčnik – poudarki z rdečo barvico		50
A. Valič	1977	pismo	– pismo D. Knific Lunder (rokopis, modro črnilo; 1 stran; 30. 8. 1977) – pismo D. Knific Lunder (tipkopic, 1 stran, 28. 10. 1977) – pismo D. Knific Lunder (rokopis, kartonček velikosti dopisnice; 12. 6. 19??)		102
	197?	načrt	– kopija načrta farne cerkve z okolico	Osmuk, Valič, Belak 2013, 446	34

NAJDBNI PODATKI IN NJIHOVA UPORABA

Avtor	Nastanek	Vrsta dokumenta	Opis	Objava	Začasna inv. št.
A. Valič	zima 1978	gradivo	– Staroslovasnki Kranj – gradivo za objavo v Inventaria Archaeologica 21 – rokopis – tipkopis s popravki in dodatki s svinčnikom – glej še inv. št. 63 in 100	Valič 1978.	80
A. Valič	1980	gradivo	– osnutek poročila za kongres v Mostarju (paginiran rokopis, 7 str., moder nalivnik) – predelan referat iz kongresa v Mostarju: Okvirna izhodišča preučevanj socialne strukture slovanskih pokopov v Kranju (paginiran tipkopis s številnimi popravki in dodatki v svinčniku in modrem kemičnem svinčniku; 10 strani + 2 manjša lističa)		85
A. Valič	februar 1981	rokopis	– Arheološki spomenik Kranj – ponazoritev – rokopis – svinčnik s poudarki z rdečo barvico		51
A. Valič	1982 do 1983	priprava članka	– rokopis: osnutki, opisi, literatura – tipkopis: končna oblika članka	Valič 1983, 129–139.	53
D. Knific Lunder		originalne risbe + fotokopije grobov in predmetov	– originalne risbe predmetov in kopije risb grobnih jam in okostij – na ovoju je št. 64, vendar gre dejansko za grobove iz let 1972 in 1973, narisane 1983/1984 (za sezname oddajanja predmetov v risanje glej inv. št. 21 in 22)	OIAS 37, 2017.	99
neznana zapisovalka	8. 11 1983 do 7. 2. 1984	dnevnik dela	– Staroslovansko grobišče Kranj - f. c. 1964/65. Pregled gradiva in izris 1983/84 – svinčnik, moder nalivnik, rdeča barvica, rdeč kemični svinčnik – vmes listek s seznamom grobov za v Ljubljano 14. 11. 1983 in op.: Vrnjeno jan. 1984 – 2. listek: št. grobov (za risanje; op. M. Belak, 20. 12. 2013) z oznakami vračil – 3. listek: Problemi (št. grobov)		21
A. Valič	25. 11 1983 do 1. 12. 1983	poročilo	– Staroslovansko grobišče v Kranju (začasno poročilo 1983) – rokopis s svinčnikom in popravki z modrim kemičnim svinčnikom (15. 11. 1983) – rokopis z modrim kemičnim svinčnikom (1. december 1983)		61
		načrti	– fotografije načrtov (različni izseki, različna merila) – ponekod dodatne oznake s kem. svinčnikom		55
A. Valič		članek	– tipkopis (variate) + slike za objavo – glej še inv. št. 80 in 100	Valič 1978.	63
A. Valič		osnutki (gradivo)	– Memoria – zapiski, razmišljanja, zbiranje literatura, opisi, skice ipd.		64
		osnutki (gradivo, skice)	Oktogon – rokopisi – tipkopisi – skice – načrti – izseki		65
A. Valič		katalog grobov 1-106 (1969-1972)	– Kranj staroslovansko grobišče – paginiran tipkopis s popravki – gre za prepis opisa zgodnj srednjeveških grobov iz dnevnika izkopavanj 1969, 1970 in del grobov 1972 (do vključno groba 1972_z0106)	Pleterski, Štular, Belak, 2016; OIAS 37, 2017.	81
A. Valič		gradivo	– Staroslovanska nekropola v Kranju (za IA) – paginiran tipkopis – glej še inv. št. 63 in 80	Valič 1978.	100
A. Valič		gradivo	– sezname (rokopis z modrim kem. svinčnikom): 1. zgodnj srednjeveški grobovi (1970; 1 str.) 2. slučajne najdbe (1970; 1 str.) 3. zgodnj srednjeveški grobovi s pridatki (1972; 4 str.) 4. slučajne najdbe (1972; 1 str.) 5. zgodnj srednjeveški grobovi (1973; 2 str.) 6. slučajne najdbe (1973; 1 str.)		101

NAJDBNI PODATKI IN NJIHOVA UPORABA

Avtor	Nastanek	Vrsta dokumenta	Opis	Objava	Začasna inv. št.
		načrti	– prerisi grobov po kvadrantih (tuš na pausu) – 13 risb, različni formati		103
	1972	načrt	– originalna risba – načrti tlorisov in prerezov halštatskih grobov – risba brez vseh oznak (razen št. grobov)	Valič 1983.	104
	1972	načrt	– prečni profil A–B in C–D s starejšeželezno-dobnimi grobovi – originalna risba + fotokopija	Valič 1983.	105
D. Knific Lunder		originalne risbe	– originalne risbe predmetov – svinčnik – deloma tuširano – deloma paus, deloma šeleshamer – iz različnih let izkopavanj		106
A. Valič		gradivo (fotokopije)	– Generalni načrt grobišča (na desetine fotokopij) – Memorija v Kranju (na desetine fotokopij) – grob 181 (iz Inventaria Archaeologica) (na desetine fotokopij)	Osmuk, Valič, Belak 2013; Pleterski, Štular, Belak 2016.	108
A. Valič		gradivo (preglednice)	– Pregled grobov brez pridatkov po starosti in spolu (1964 do 1973) – rokopis – rokopis + tipkopis z dodatki		114
A. Valič		poročila	– Kratka poročila z izkopavanj staroslovanske nekropole Kranj – o strokovnih delih za l. 1969, 1979, 1972-73 – tipkopis – več krajših dokumentov		116
A. Valič		preglednice	– pregled po spolu, starosti, legi, pridatkih (1969 do 1973) – rokopis (svinčnik s posameznimi barvnimi dodatki)		117
T. Tomazo-Ravnik	11. 5. 1984 do 24. 5. 1984	grobní zapisnik	– tipkopisni obrazec, rokopisno izpolnjen na terenu – nepaginirano	Belak 2014, 508–555.	119
T. Pogačnik, T. Tomazo-Ravnik	6. 6. 1972 do 28. 9. 1972	grobní zapisnik	– tipkopisni obrazec, rokopisno izpolnjen na terenu – nepaginirano	Belak 2014.	120
T. Tomazo-Ravnik	1972	poročilo	– antropološko poročilo o grobovih iz leta 1972 – paginiran tipkopis	Belak 2014.	121
T. Tomazo-Ravnik	1973	poročilo	– antropološko poročilo o grobovih iz leta 1973 – paginiran tipkopis	Belak 2014, 503–505.	122
A. Valič, D. Knific Lunder		načrt	– načrt grobišča z grobovi od leta 1964 do 1973 – M. 1 : 100 – original v svinčniku (na šeleshamer) – original v tušu (na šeleshamer)	Osmuk, Valič, Belak 2013; Pleterski, Štular, Belak 2016.	127
		načrti	– načrt izkopanih grobov (1964 do 1973) – arheološke raziskave na področju mesta Kranja (na načrt mesta po obdobjih vrisana najdišča) – grob 20. Položaj pridatkov – grob in situ (foto)	Osmuk, Valič, Belak 2013; Pleterski, Štular, Belak 2016.	130
		načrti, skice (memorija)	– Študijska rekonstrukcija oktogonalne memorije (rokopis, delno tipkopis s popravki; 3 strani; Valič; za Žontarjev zbornik) – fotografija (24 x 30 cm) rekonstrukcije oktogona – prerez skozi vzdolžno os objekta iz 15. stoletja (tuš na paus) – tloris farne cerkve (1 : 500) – list o memoriji (iz zloženke?) – skice in tlorisi memorije – oznaka na mapi: 8		136

NAJDBNI PODATKI IN NJIHOVA UPORABA

Avtor	Nastanek	Vrsta dokumenta	Opis	Objava	Začasna inv. št.
		načrti, kopije, gradivo, skice ipd	<ul style="list-style-type: none"> - poznoantični relikti - izkopavanja 1972 (prerez skozi vzdolžno os; M. = 1 : 50) - tloris cerkve in okolice - slike za AV 34 - Ha grobovi (AV 34) - situacija žarnih grobov (1972; M. = 1 : 20) - prečni profili A-B, C-D (1972, M. = 1 : 20) - fotografija groba - pokopališče na severni strani cerkve - oznaka na mapi: 10 		137
		foto material	<ul style="list-style-type: none"> - grobišče (8x) - načrt grobov - grobne celote - staroslovanski grobovi - srednjeveški grobovi - najdbe okoli oktogona - ostanki tekstila na zaponki iz staroslovskega groba 		140
		načrt	<ul style="list-style-type: none"> - prerez (tuš na paus; 24 x 70 cm) - tloris oktogona (tuš na paus; 50 x 70 cm) 		145
A. Valič		osnutki, katalog	<ul style="list-style-type: none"> Kranj – grobovi in njih inventar - izvorno besedilo za množico podobnih tipkopisov - rokopis z modrim kem. svinčnikom in rdečo paginacijo, 43 strani - kopije risb - paginiran tipkopis (prepis), 32 strani 	Štular, Belak 2013, 80-96.	146
neznana zapisovalka	18. 10. 1984	dnevnik dela	<ul style="list-style-type: none"> - Staroslovansko grobišče Kranj - f. c. 1972. Pregled gradiva in izris 1984 - moder nalivnik - na koncu vlepljen listek s problemi 		22
Inštitut za geodezijo in fotogrametrijo	1984	načrt*	<ul style="list-style-type: none"> - Fotomozaik - izkop južne ladje 1984 - izkop severne ladje - M. 1 : 20 		129
	1984	originalne terenske risbe*	<ul style="list-style-type: none"> - originalne terenske risbe izkopavanj 1984: <li style="padding-left: 20px;">planumi <li style="padding-left: 20px;">prerezi <li style="padding-left: 20px;">risbe skupin grobov <li style="padding-left: 20px;">risbe posameznih grobov - razna merila (1 : 50, 1 : 20, 1 : 10) - vpeto v A3 mapo 		131
A. Valič	12. 2. 1985	članek	<ul style="list-style-type: none"> - paginiran tipkopis članka za Kranjski zbornik 1985 s korekturami 	Valič 1985, 88-94.	58
A. Valič	8. 5. 1991	zabeležka	<ul style="list-style-type: none"> - seznam vrnjenih predmetov - moder naivnik, dodatki z rdečim kemičnim svinčnikom - zvezdica z rdečim kemičnim svinčnikom se nanaša na zloženko (inv. št. 24) 		23
A. Valič	maj 1991	listek	<ul style="list-style-type: none"> - na razstavo v Narodni muzej v Ljubljani maj 1991 - moder nalivnik 		25
E. Boltin Tome	12. 3. 1996	pismo	<ul style="list-style-type: none"> - pismo o prstanu iz Kranja, ki naj bi bil podoben tistemu iz Predloke - tipkopis z rokopisnimi dodatki z modrim nalivnikom (E. Boltin Tome) ter z rdečim in črnim kemičnim svinčnikom (A. Valič) - DODATEK 1: risba prstana s št. 5745 - DODATEK 2: listek o sorodnem prstanu iz zaispa gr. 73, najdenega 23. 4. 1953 pri kranjski farni cerkvi 		47

Preglednica 1: Seznam arhivskega gradiva, ki se navezuje na izkopavanja 1972 in 1973 (hrani Gorenjski muzej Kranj) in dve enoti (*) za 1984 (hrani ZVKDS, Območna enota Kranj).

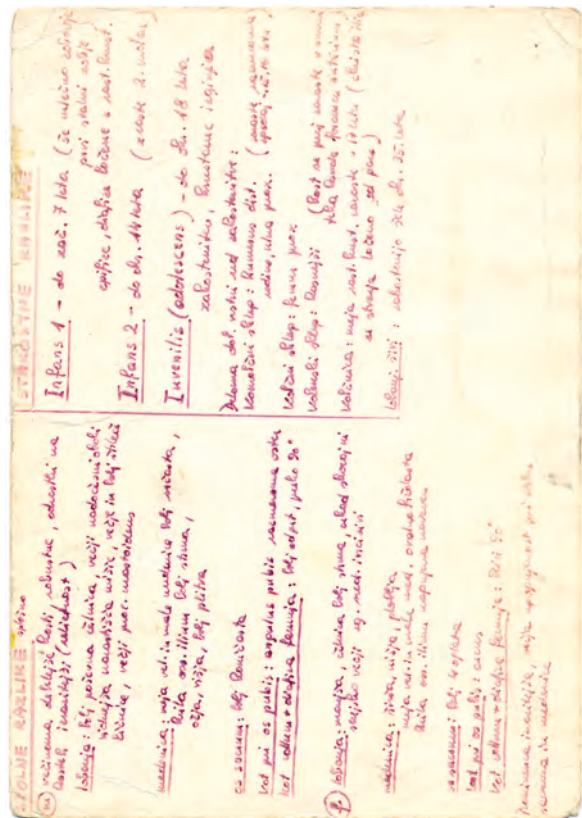
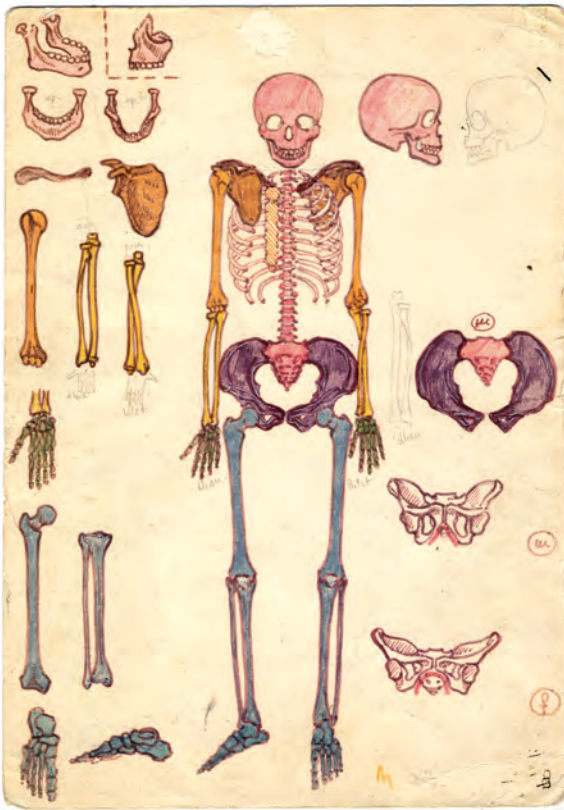

Sl. 3: Skrbno narisane kosti na kartici so risarki pomagale pri risanju slabše ohranjenih okostij, opis spolnih in starostnih razlik na hrbtni strani pa jo je opozarjal na možne posebnosti.

RISBE OKOSTIJ OZIROMA GROBOV

Grobne jame so izkopavalci prepoznali in dokumentirali samo v nekaj izjemnih primerih, zato je v dokumentaciji okostje pokojnika sopomenka grobu. Obsežna izkopavanja v letih od 1969 do 1973 poleg dnevnikov spremlja bogata risarska terenska dokumentacija, ki jo je vodila Dragica Lunder. Grobove so v tem obdobju risali v paginiran blok v merilu 1 : 25 po planumih v kvadrantih, po več dni na isti list. Vsak list je opremljen z naslednjimi podatki: avtor, merilo, datum(i), številka kvadranta in oznaka za sever. Ob okostjih so označena mesta najdbe nekaterih predmetov. Izbrane grobove z več predmeti, večinoma zgodnje grobove in tiste z jakobovimi školjkami (*Pecten jacobaeus*), so narisali še v merilu 1 : 10. Predmete so na taki risbi številčili in oznake pod risbo ali ob njej razložili. Na rob so zapisovali tudi globine zgodnejših grobov (glej spodaj).

Pri risanju kosti okostja so si pomagali s skico na kartici (sl. 3). Podrobnejše risbe tako kažejo vidno namerano biti vsečne, izpuščajo nekatere podrobnosti, spet druge dodajajo ali lepšujejo. Zato smo jih vedno, ko bi lahko bile zavajajoče, izpustili. Hkrati to dvakratno risanje kaže, da je bil pogled na okostje lahko vsakič drugačen, da zato podrobna drža okostja ni nujno oba-

krat enaka. Na primer pri grobu 1972_z0129 je na risbi v merilu 1 : 25 lega rok in hrbtenice opazno drugačna od tiste na terenski fotografiji in risbi v merilu 1 : 10. To opozarja na to, da ob neskladju opisov terenskega dnevnika in risb te nimajo nujno prednosti pri tem, čemu verjamemo.

Leta 1984 (risali Darja Grosman in Romana Vidmar), 1995 (risala Milan Sagadin in Marija Mertelj), 2001 (risala Milan Sagadin in Marija Mertelj) in 2003 (risala Maja Jerala) so grobove risali v merilu 1 : 10 in planume 1 : 20, od leta 2009 pa so terenske risbe grobov nadomestile fotografije in fotoskice. Vektorske risbe, ki nastajajo iz njih, so že interpretacija.

Začetni namen, da bi za to objavo prerisali vsa okostja, smo opustili, ko smo primerjali terenske risbe grobov in že narejene prerise (Valič 1978). Prerisi so nedvomno mnogo lepši, vendar pomembno spreminjajo terenske podatke oziroma brišejo mejo med arheološkim podatkom in interpretacijo. Ker želimo s to objavo kar najbolje predstaviti izvorni arheološki podatek, smo se odločili, da objavimo terenske risbe (v enotnem merilu 1 : 25). Te smo zaradi preglednosti razrezali po grobovih in jih objavljamo v kataloškem delu ob opisih. V posebnih primerih smo jim dodali oznako za sever (glej spodaj Smeri pokopov).

FOTOTEKA

Ker izkopavanja v tej knjigi zajemajo širok časovni razpon (1972 do 2010), se tudi v fototeki zrcalijo spremembe, ki so prišle z novim načinom dokumentiranja in hrambe. Dokler je izkopavanja vodil Andrej Valič, kustos Gorenjskega muzeja, je seveda vsa dokumentacija takoj prihajala v muzej. Leta 1984 je vodenje prevzel takratni Zavod za varstvo naravne in kulturne dediščine Kranj in tamkajšnji konservator Milan Sagadin. Dokumentacija izkopavanj iz let 1984, 1995 in 2001 je na sedežu tamkajšnje območne enote Zavoda za varstvo kulturne dediščine. Kasneje so se kraji hranjenja dokumentacije še pomnožili. Raziskave grobišča je leta 2009 in 2010 prevzelo podjetje Magelan Skupina, d. o. o., ki začasno še hrani digitalno terensko dokumentacijo.

Število posnetkov po letih:

1972:

359 posnetkov za 731 grobov (povprečno polovica posnetka na grob, vendar v resnici mnogi niso fotografirani, tiste z bolj "zanimivimi" pridatki pa so fotografirali večkrat).

1973:

64 posnetkov za 131 grobov (kot zgoraj). Večino sta naredila Aleksej Ignaščenko in Drago Holinsky, posamezne tudi Nada Osmuk in Andrej Valič.

1984:

355 posnetkov za 160 grobov (povprečno 2,2 posnetka na grob). Na terenu je fotografiral Milan Sagadin.

Leta **1972 in 1973** so več fotografirali (423) kot v letih 1969 in 1970.

Izkopavanja v notranjosti cerkve leta **1984** so bila izziv tudi za fotografiranje (sl. 4), vendar so, najbrž zaradi lažje dostopnosti filmov, naredili približno 2,2 posnetka na grob (355).

Digitalna fotografija je spremenila tudi fotodokumentacijo izkopavanj. Od leta **2009** je nastalo na tisoče terenskih posnetkov.

RISBE PREDMETOV

Predmete, najdene med letoma **1972 in 1973**, je začela risati Dragica Knific Lunder že kmalu po izkopavanjih, večino je narisala pozimi 1983/1984. Kje so vse njene tedanje risbe, trenutno ni znano. Obstaja listek z zaznamkom, da je bilo gradivo vrnjeno januarja 1984. Predmete, ki so bili v različnih obdobjih od jeseni 2011 do poletja 2017 v depozu Gorenjskega muzeja, sta narisali predvsem Tamara Korošec in Nataša Grum, nekaj pa tudi Dragica Knific Lunder. Za predmete, ki so v omenjenem obdobju manjkali in smo zanje našli stare risbe, objavljamo te. Če tudi teh ni, nekatere prikazujemo na starih fotografijah, če smo jih tam prepoznali, za nekatere pa objavljamo samo opise, pogosto po inventarni



Sl. 4: Pogled na izkopno polje v srednji ladji (1984).

knjigi. Za tiste, ki jih tudi v inventarni knjigi ni, vemo pa, da so obstajali, uporabljamo opise po terenskem dnevniku.

Predmete svojih izkopavanj (**1984, 1995, 2001, 2003**) je narisal Milan Sagadin in nekatere kasneje še Tamara Korošec.

ANTROPOLOŠKI PODATKI

Okostja, ki so jih izkopali 1972, sta med izkopavanji *in situ* analizirala antropologa Tone Pogačnik in Tatjana Tomazo [Ravnik] (Pogačnik in Tomazo Ravnik v: Belak 2014, 295–506), tista iz let 1973 in 1984 pa Tatjana Tomazo Ravnik sama (Tomazo Ravnik v: Belak 2014, 502–501, 508–555). Večino okostij, katerih starost so na kraju samem ocenili kot zgodnj srednjeveško, so shranili; okostja, katerih starost so ocenili kot pozgodnj srednjeveško, so razen nekaj izjem zavrgli. Dve desetletji kasneje je antropologinja Petra Leben Seljak analizirala okostja, ki so bila ohranjena v depozu Gorenjskega muzeja Kranj (Leben Seljak 1996). Prav tako je določila okostja, ki so jih našli leta 2003 (informacija: Milan Sagadin), 2009 in 2010 (Urek, Rozman 2012; 2012a). Ta okostja bodo izkopavalci predali v Gorenjski muzej. O okostjih grobov z izkopavanj 1995 in 2001 ni podatkov. Za našo raziskavo je bilo kostno gradivo, ki ga hrani Gorenjski muzej, ponovno analizirano v Zagrebu, tokrat s poudarkom na patoloških spremembah (Šlaus et alii 2015a).



Sl. 5: Temelji t. i. oktogona, pogled od zgoraj (1972).

PREDMETI

Predmete z grobišča hrani Gorenjski muzej v Kranju. (Tisti z izkopavanj v letih 2009 in 2010 so v postopku predaje v Gorenjski muzej.) Predmete v muzeju je inventarizirala Verena Vidrih Perko. Njen popis obsega prepise najdbnih lističev za izkopavanja do leta 1973 in osnovne opise predmetov. Ohranjena je večina najdbnih lističev, ki hranijo podrobnejše podatke o mestu najdbe predmeta, ki nemalokrat v terenskem dnevniku ni omenjeno. Za predmete, ki so jih našli od leta 2009, o mestu najdbe obstajajo samo digitalni podatki. Za našo objavo smo uporabili njihovo pretvorbo v opisno in slikovno obliko, ki jo predstavlja poročilo o izkopavanjih (Urek, Rozman 2012; 2012a).

OBJAVE

Kratka obvestila o izkopavanjih so bila objavljena v *Varstvu spomenikov* (za leto 1984: Sagadin 1985; za leto 2001: Sagadin 2006a; za leto 2003: Sagadin 2006; za leto 2009 in 2010: Urek 2013). Odkritja leta 1972 so v določeni meri preusmerila pozornost izkopavalcev. Našli so romansko kostnico, predelano v kapelo, gotsko kapelo, ki je bila do konca pokopališča v uporabi kot kostnica, in od

vseh starejši osmerokotni temelji (sl. 5), ki so se z zidovi navezovali na neko zgradbo pod sedanjo cerkvijo. To je zahtevalo tudi boljšo fotodokumentacijo (Valič 1974).

Ob razstavi "Karantansko-ketlaški kulturni krog" leta 1974 so v njenem katalogu objavili tudi predmete iz grobov 1972_z0106, 1972_z0162 in 1973_z0267 (Šribar, Stare 1974, 35, T. 9). Naslednje leto je Valič objavil prvi pregledni članek ob 20-letnici raziskovanj grobišča s fotografijami nekaterih izbranih predmetov (Valič 1975). Temu je v mednarodni seriji *Inventaria archaeologica* Valič dodal še objavo grobov 1972_z0107, 1972_z0076, 1972_z0065 in ponovno objavil grob 1972_z0162, tokrat vse tudi s prerisi grobov in označeno lego predmetov (Valič 1978, Y199, Y201, Y207, Y208). Delo pri objavi grobišča je nadaljeval in 1982 objavil "generalni načrt staroslovanskega grobišča v središču Kranja (Farna cerkev)". Na njem je shematično vrisanih 826 okostij, ki so jih imeli za starejše, in zidovi zgradb, odkritih leta 1972 (Valič 1982; ponovno: Pleterski, Štular, Belak 2016, Sl. 12). Nato je Valič objavil podrobnejši načrt arhitekturnih ostalin ter okolne prazgodovinske grobove (Valič 1979, Abb.1), pozneje pa še boljšo risbo samo osmerokotne stavbe in arheoloških ostalin v njeni okolici, arhitekturni model te stavbe ter ponovno grob 1972_z0107 (Valič 1991, 27–29; samo arhitekturni model: Valič 1991a).

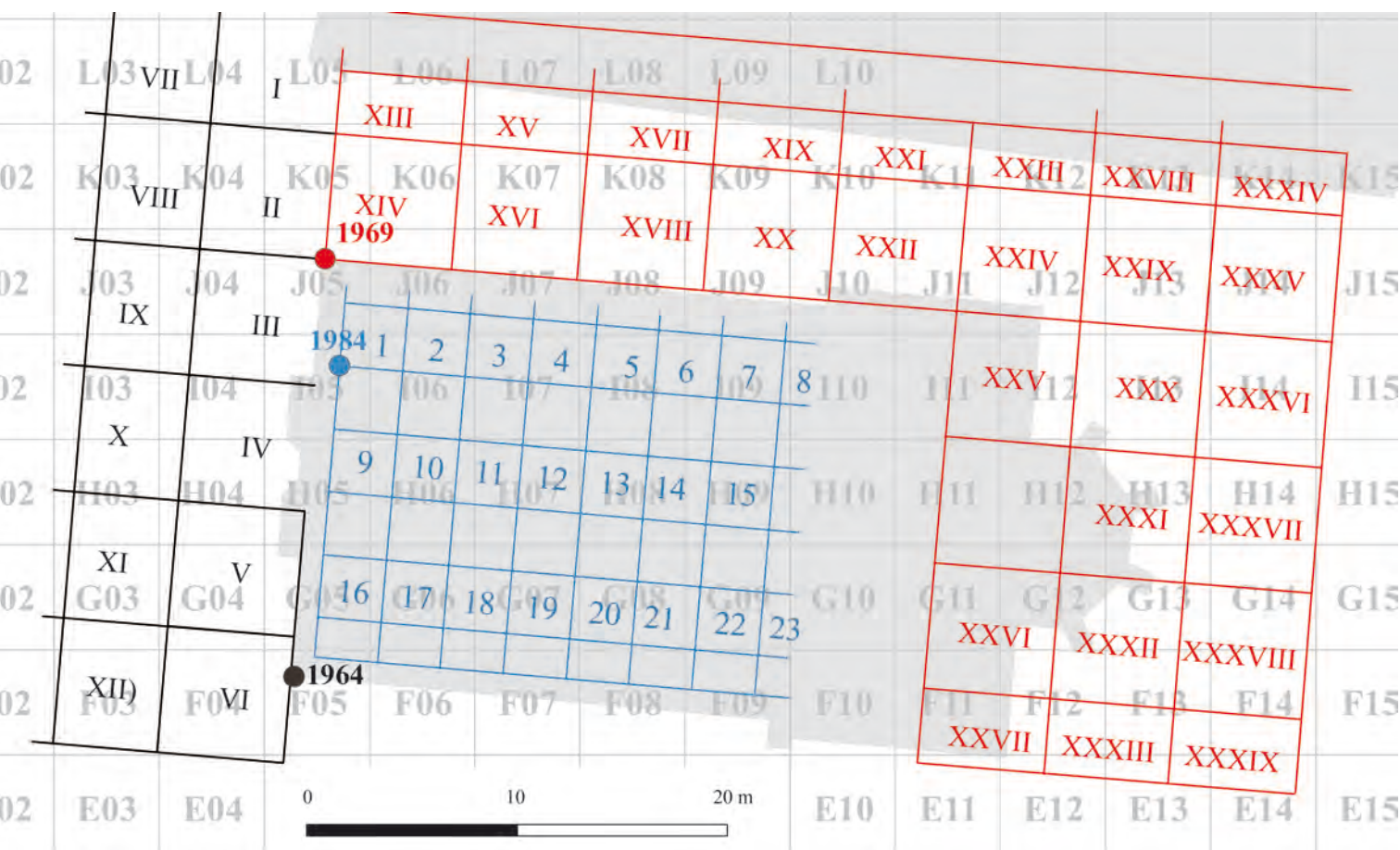

Sl. 6: Leta 1969 so se z mrežo navezali na izkop 1964/1965, leta 1984 pa so v notranjosti cerkve postavili nov sistem.

Izkopavanja leta 1984 so po pričakovanju v notranjosti cerkve odkrila temelje starejših cerkvenih zgradb. Milan Sagadin je objavil njihov načrt in predlog tlorisa najstarejše cerkve. Ker so za časovno opredelitev zidov pomembni tudi grobovi, ki ležijo pod zidovi, ob njih ali nad njimi, je objavil tudi grobove 1984_z0017, 1984_z0028, 1984_z0034, 1984_z0086, 1984_z0093, 1984_z0071 ter načrt grobov s shematičnimi risbami okostij (Sagadin 1991). Sedaj je to objavo dopolnil z novimi tlorisi in prerezi stavbnih ostankov, z novim predlogom rekonstrukcije tlorisa prve cerkve, s tlorisi grobov 1984_z0010, 1984_z0014, 1984_z0025, 1984_z0042, 1984_z0071, 1984_z0082, 1984_z0087, 1984_z0088, 1984_z0090, 1984_z0093, 1984_z0106, 1984_z0108 ter s predmeti iz grobov 1984_z0107, 1984_z0093, 1984_z0071 (Sagadin 2017).

Z nadaljnjih manjših izkopavanj so bili najprej objavljeni štirje grobovi iz leta 2003 (Sagadin 2006) in nato ponovno skupaj z grobovi iz let 1995 in 2001 (Sagadin 2008, 34–37). Za grobove iz let 2009 in 2010 obstajata poročila, v katerih pa predmeti niso podrobneje predstavljeni (Urek, Rozman 2012; 2012a).

Ob naštetem ne gre pozabiti, da smo vse terenske zapiske in risbe z izkopavanj v letih 1972, 1973, 1984 objavili na spletu v knjižni obliki (Osmuk, Valič, Belak 2013; Belak 2014; Sagadin 2014).

OPISI GROBOV

Na terenskih risbah iz leta 1984 (Sagadin 2014) so vidne tudi posamezne kosti različnih okostij, ki niso dobile oznake groba in niso bile niti opisane niti shranjene. Teh primerov v katalog nismo zajeli, ker ni na voljo dodatnih, neodvisnih podatkov.

Opisi manjkajočih predmetov. Narejeni so po inventarni knjigi, drugi viri podatkov so navedeni pri opisu predmeta. Leta 1973 in 1974 sta tedanja muzejska fotografira Aleksej Ignaščenko in Drago Holinsky fotografirala veliko takrat še neinventariziranih predmetov z grobišča pri Župni cerkvi. Podatki o posnetkih so zapisani na kartonih, na katere so lepili fotografije. Včasih so opisi nepopolni, zato številnih predmetov nismo mogli identificirati. Za tiste, ki so vpisani v inventarno

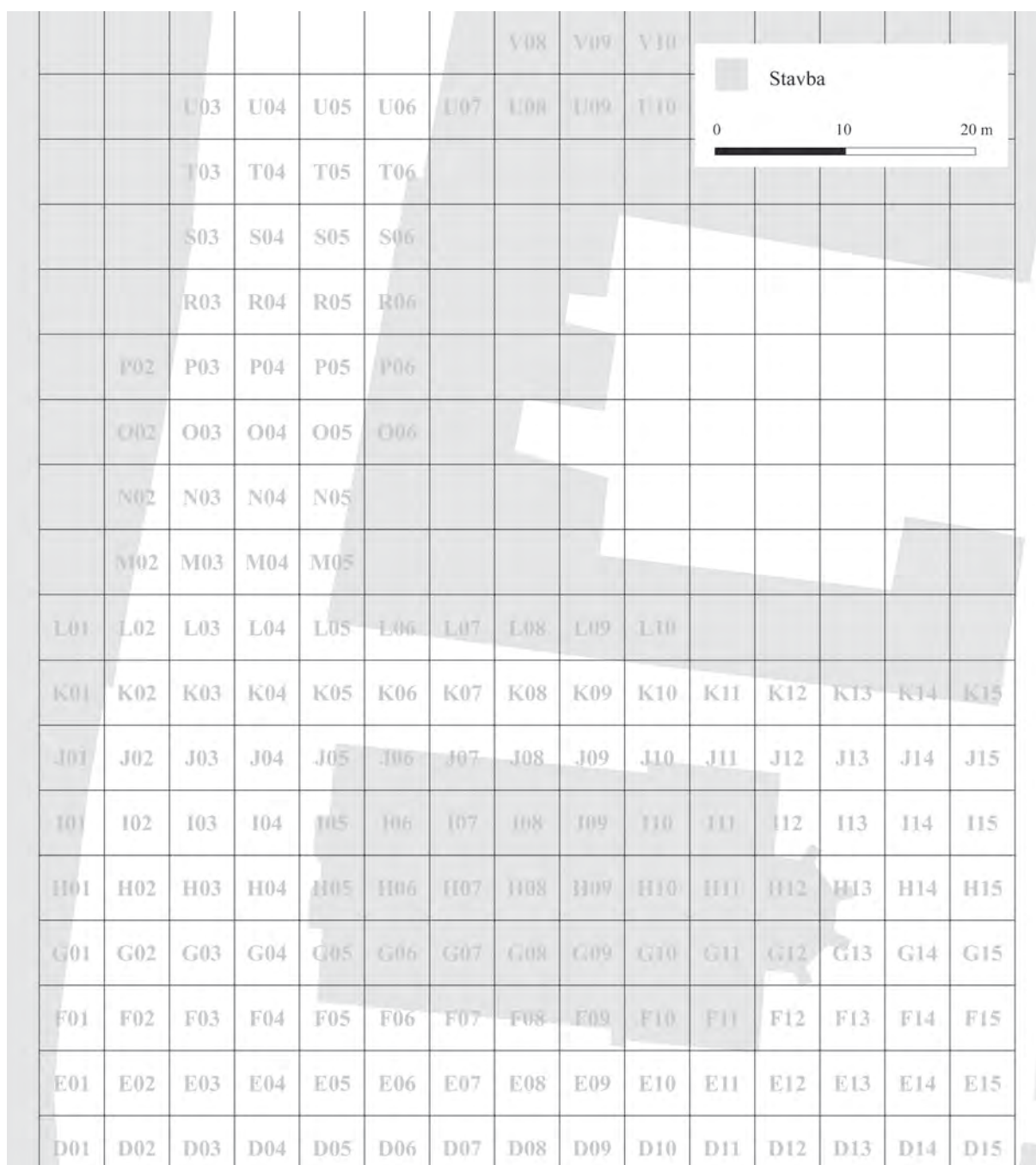

Sl. 7: Enotna mreža kvadrantov vseh izkopavanj na katero se sklicuje katalog.

knjigo in smo jih z gotovostjo prepoznali, trenutno pa manjkajo, objavljamo fotografijo kot edino trenutno dostopno podobo predmeta. Našli smo tudi nekaj fotografij predmetov, ki jih v opisih ni, fotografije in podatki o njih pa jasno kažejo, da gre za najdbe z grobišča pri Župni cerkvi. Take predmete smo potem opisali samo po posnetku in tega tudi objavljamo.

KVADRANT

Med letoma 1964 in 1984 so bile vsakokratne mreže kvadrantov osnova prostorske dokumentacije (sl. 6), po tem jih niso več uporabljali. Vendar jo zaradi lažjega dela še vedno potrebujemo raziskovalci in tudi bralci. Zato smo postavili novo mrežo kvadrantov velikosti 5 krat 5 metrov, ki je usmerjena skladno z Gauss-Krügerjevim koordinatnim sistemom (sl. 7).

PONAVLJAJOČI SE PODATKI

Ponavljajočih se podatkov splošne narave katalog ne navaja. Taka sta *iztegnjena drža okostja* in *okostje leži na hrbtu*. Katalog navaja samo primere, ki od opisane lege odstopajo.

GLOBINE GROBOV

Od leta 2009 je bilo prostorsko dokumentiranje že geopozicionirano, zato je teoretično iz njega mogoče razbrati absolutno nadmorsko višino dokumentiranih ostalin. V opisih grobov navajamo relativne globine grobnih jam, ki so jih merili od površja v času izkopavanja (za podatke se zahvaljujemo Maruši Urek). Praktično pa te možnosti pri izdelavi poročila niso uporabili, zato so pripadajoči grobovi brez podatka o absolutni višini in tudi brez podatka o relativni globini. Globine grobov s starejših izkopavanj so bile merjene od vsakokratne površine. Seveda pri tem niso merili dna grobne jame, ki v ogromni večini primerov ni bilo ugotovljivo, ampak globino, v kateri je bilo okostje. Verjetno je, da globina okostja ni bila vedno merjena na isti točki okostja. Samo tako si lahko razlagamo, da ima grob 1972_p1086, ki je po risbi nad grobom 1972_p1087, od njega 2 cm večjo globino. Druga možnost je nenatančnost merjenja globin.

SMER POKOPA, AZIMUT

Smer pokopa najlažje opišemo z njenim azimutom, torej z odklonom te smeri od smeri proti severu. Kot smer pokopa upoštevamo smer, v katero gleda pokojnik, torej smer od glave proti stopalom. Če gleda proti vzhodu, je to azimut 90°. Za terenski dnevnik so smeri, ki se ujemajo s smerjo sosednje cerkve, smeri zahod–vzhod, večja odstopanja od te smeri so podana s približno oceno. Azimut cerkve je v geografskem koordinatnem sistemu WGS 84 Web Mercator 95,4° (izmerjeno je sleme strehe z uporabo spletne storitve Google zemljevidi) oziroma 96,3° v koordinatnem sistemu Gauss-Krüger D48 (izmerjeno je sleme strehe na digitalnem ortofoto posnetku DOF25 iz leta 2015). Med izkopavanji smeri grobov torej niso načrtno merili. Zato smo terenske načrte grobov umestili v prostor in odmerili azimute po risbah. Kadar je bila na risbi ohranjena pomožna črta, ki si jo je kot sredinsko os okostja označil risar na terenu, smo izmerili to črto. Sicer smo merili azimut med sredino glave ali vratom in sredino medenice. Azimut smo izmerili pri grobovih, pri katerih je bila ohranjena vsaj hrbtenica oziroma toliko dolgih kosti *in situ*, da je bilo mogoče določiti vzdolžno os okostja. V takem primeru smo bili posebej osredotočeni na črto, ki jo določata vrat in točka med petami ali vsaj kolena.

Na splošno je bilo mogoče azimute izmeriti samo dovolj dobro ohranjenim okostjem, torej nikakor ne posameznim kostem in prekopom. Ob tem se moramo zavedati, da so pogrebci usmerjali grobne jame, te pa so določale smer truplom, ki so jih položili vanje. Obrisi grobov se niso ohranili, zato jih s smerjo pokopov samo posredno določamo. Ker so možna odstopanja majhna in enakomerno razporejena, je njihov vpliv na analizo z uporabo pravih metod mogoče izničiti.

GROBNE JAME IN ZASUTJE GROBOV

Grobne jame so izkopavalci prepoznali le izjemoma in zato skoraj ni nič dokumentiranih. Na fotografijah je pogosto videti okostja v jamah. Vendar to največkrat niso obrisi nekdanjih grobnih jam, ampak so jame nastale pri čiščenju okostij. To odlično prikazuje fotografija okostja 1973_p1169 (sl. 8), kjer stena jame v več zavojih spremlja zunanji rob okostja, ves čas z enakim odmikom od njegovega roba.



Sl. 8: Izkop "grobne jame" spremlja zunanji rob okostja (grob 1973_p1169).

Zasutje so opisali v zelo redkih primerih. Pogosto so bili v grobovih predmeti ali ostanki, ki zelo verjetno niso bili položeni v grob namensko kot grobni pridatki, ampak so v zasutju v drugotni legi. Vse to ni toliko posledica tedanje metode izkopavanja, temveč predvsem stanja plasti. Nenehno pokopavanje na istem prostoru je dodobra razbilo in razneslo vsebino številnih grobov ter ustvarilo plast, v kateri grobne jame niso bile vidne in ni mogoče ločiti zasutja groba od okolice, v katero je bil grob vkopan. Prav tako ni bilo mogoče razločiti zasutij mlajših vkopov v starejšo grobno jamo. Predmete, ki so običajno v grobovih (nakit in noži) in so bili najdeni v predvidljivem prostoru groba, smo obravnavali kot pridatke (za pomen glej spodaj) konkretnega groba, če so bili ob okostju v uporabni legi. Če je bila nenavadna lega očitna posledica drugotnega posega v grob, smo predmet prav tako obravnavali kot pridatek, v vseh drugih primerih pa kot del zasutja. Iz omenjenih tafonomskih razlogov seveda ni nujno, da je šlo vedno za tako pot predmeta do mesta najdbe, lahko je na mesto odkritja prišel tudi z mlajšimi prekopavanji na mestu groba. Zato ni del zasutja konkretnega groba in z njim nima določljivega časovnega razmerja. Katalog vse predmete v neobičajni legi v grobu opiše v razdelku zasutje in ob tem opozarja na primere, kjer obstaja opazna možnost drugotnega posega v prostor groba. Ob tem posebej opozarjamo na možnost neopaznih drugotnih posegov, ki se bodo morda pokazali šele pri podrobni obravnavi gradiva v podobi različnih neskladnosti. Isto velja za možnost prilaganja predmetov na druga mesta kot je uporabnostna lega.

PODATKI O SPOLU IN STAROSTI

Katalog jih povzema iz poročila zagrebškega antropološkega laboratorija (Šlaus et alii. 2015). Oznaka “(Pogačnik)” ali “(Tomazo)” pomeni, da kosti niso ohranjene, sta jih pa na terenu videla in določila Tone Pogačnik ali Tatjana Tomazo Ravnik (Pogačnik in Tomazo Ravnik v: Belak 2014, 295–555). Katalog daje prednost zagrebškim opredelitvam, saj laboratorijske opredelitve veljajo za natančnejše od tistih *in situ*. Kadar so med kulturnim spolom ter terensko in zagrebško opredelitvijo nasprotja, na to v vsakokratnem komentarju opozorimo.

Oznaka “(Leben - Seljak)” pomeni, da je spol in starost določila Petra Leben - Seljak.

Podatek, da gre za **prekop**, da torej okostje ni bilo več v prvotni legi, katalog povzema po terenskem dnevniku.

Besedna zveza “**uničeno okostje**” pomeni okostje, ki je bilo uničeno pred dokumentiranjem. Besedna zveza “**neohranjeno okostje**” pomeni okostje, ki so ga najprej našli, potem pa ne shranili.

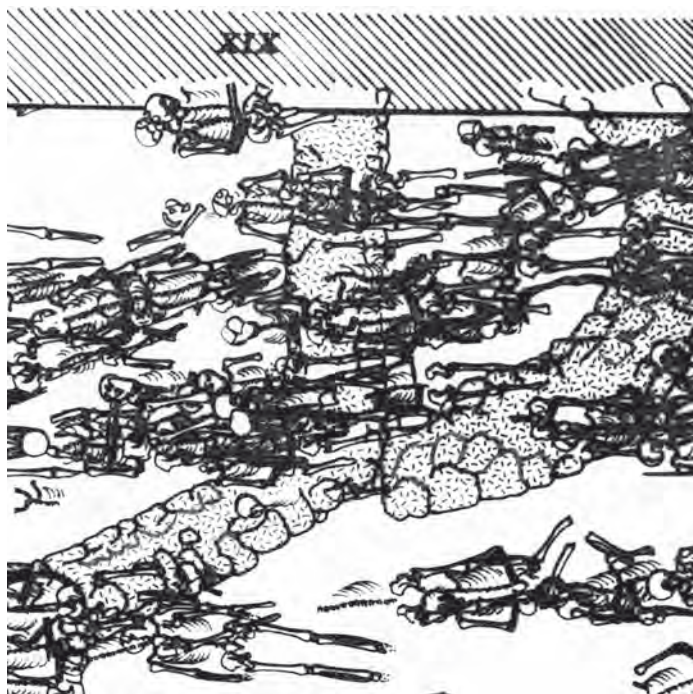

Sl. 9: Grobovi v kvadrantu XIX (1972).

OPISI STRATIGRAFSKIH ODNOSOV

Pri grobovih opisujemo najočitnejše stratigrafske odnose, kot so navedeni že v terenski dokumentaciji ali so iz nje na prvi pogled razvidni. Vendar je to samo majhen del vseh stratigrafskih odnosov. Izkopavalcem je gostota pokopov (sl. 9) povzročala precej težav. Izdelava celotnega stratigrafskega diagrama še ni končana, ker jo je mogoče narediti samo s pomočjo številnih računalniških orodij (Rihter 2016a) in bo predstavljena predvidoma v četrti knjigi grobišča Župna cerkev.

Pri predmetih opisujemo njihovo lego v grobu ali pri njem. Številne raztresene najdbe imajo podatke o globini in kvadrantu, nemalokrat pa tudi podatek o legi glede na neko opazno ostalino mesta najdbe: tlak, zid, apsida, prerez, plast ... Pojasnila o teh ostalinah dajemo samo tam, kjer so že sedaj povsem nedvoumne. V vseh drugih primerih bo treba počakati na analizo stratigrafije.

NESKLADJA MED TERENSKIMI OPISI, RISBAMI IN FOTOGRAFIJAMI

V nekaterih primerih se pri ohranjenosti okostja pojavljajo neskladja med terenskimi opisi in terenskimi risbami. Terenski dnevnik pogosto omenja obe roki, na risbi pa je samo ena ali jih celo ni. S terensko fotografijo je za grob 1972_p0853 (sl. 10) mogoče dokazati, da sta bili v času vpisa v terenski dnevnik in fotografiranja obe

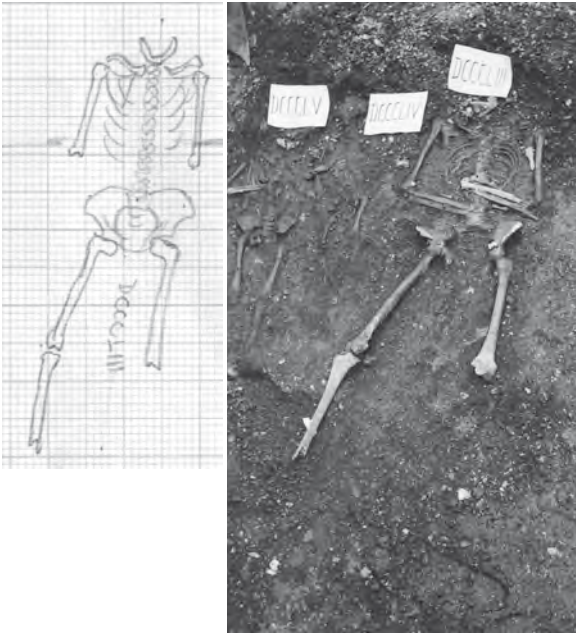

Sl. 10: Vrsteni red dokumentiranja grobov ni bil ustaljen, zato se včasih opisi, terenske risbe in fotografije ne skladajo (grob 1972_p0853).

podlakti še in situ, medtem ko ju v času risanja okostja ni bilo več. Podobno fotografiji grobov 1972_p0890 in 1972_p0895 kažeta starejše stanje čiščenja groba kot nato terenski risbi. Zdi se, da je obrnjeno pri grobu 1972_p0898, kjer risba kaže starejše stanje okostja kot fotografija, na kateri že manjkata desna podlaktica in leva golenica.

Vendar vrsteni red dokumentiranja grobov z opisom, risbo in fotografijo ni bil ustaljen. Grob 1972_p01045 je bil najprej opisan in narisano, nato dodatno očiščen in fotografiran. V nekaterih primerih pa velja, da so v naglici začeli grobove dokumentirati, še preden so bili v celoti očiščeni.

PREDMETI

PRIDATKI

Vprašanje poimenovanja. Kataloški razdelek *Pridatki* v resnici ne razlikuje med deli noše, nakitom in dodatnimi, namenoma priloženimi predmeti. Poimenovanje preprosto označuje vse predmete, ki so se ohranili v zasutju groba, ne glede na depozicijske procese in funkcijo, ki so jo imeli v življenju posameznika ali v njegovem grobu.

Besedna zveza "grobni inventar" za te predmete se nam ne zdi dovolj primerna, ker se kot nadpomenka lahko navezuje na dele grobne jame, pokopa in obeležij groba ter tudi na opremo pokojnika. Verjetno bi

bila ustrežnejša oznaka "predmeti v grobu", a tudi v tem primeru gre za nadpomenko, ki zajema tako tiste predmete, ki so jih položili v grob namenoma, kot tudi tiste, ki so vanj zašli naključno kot deli zasutja. Zato ostajamo pri besedi "pridatki" z opozorilom o njenem širšem pomenu.

Prisotnost in odsotnost pridatkov. Zavedamo se, da odsotnost podatka ni enaka podatku o odsotnosti. Če terenska dokumentacija navaja, da je bil grob brez pridatkov, tako iz zgodovinskih razlogov pove tudi katalog. A ta podatek pove samo to, da pridatkov pri izkopavanjih niso opazili. Če pa terenska dokumentacija ne omenja niti pridatkov niti tega, da bi bil grob brez njih, potem katalog pove, da ni podatkov.

LEGA PREDMETOV OB OKOSTJIH

Primerjava opisnih podatkov dnevnika in terenskih risb grobov kaže nemalo razlik pri legi predmetov in sosednjih okostij. Izhajamo iz predpostavke, da risba kaže to, kar je bilo videti, terenski dnevnik pa to isto podobo prevaja v besedni opis, pri čemer so neizogibne nehotene napake. Zato dajemo prednost pripovedi risb, ne glede na to, da so risbe in opise delali različni ljudje. Na takem izhodišču se kaže, da v terenskem dnevniku niso redki zamenjave leve in desne strani ter napačna poimenovanja posameznih delov telesa. Pri tem je možno, da je pri risbah lahko v posameznih primerih prišlo do zamaknjene vrisa okostja ali da ima okostje napačna razmerja. Vendar pri obravnavanem najdišču zaradi razmeroma slabe fotodokumentacije tega ni mogoče opazovati.

Grobovi iz obdobja po zgodnjem srednjem veku so bili med izkopavanji manj skrbno obravnavani. Ni malo primerov, ko terenski dnevnik predmetov ne omenja, so pa označeni na terenskih risbah ali jih dokazujejo najdbni lističi in prek njih tudi inventarna knjiga. Ker se je sčasoma del najdbnih lističev izgubil, obstaja možnost, da je bilo predmetov v grobovih več, kot je dokumentirano.

Vsaj v enem primeru pa je mogoče dokazati, da je bilo tudi vrisovanje mesta predmetov v grobovih napačno. Za najdbo naglavnega obročka v grobu 1972_z0121 je terenski dnevnik povsem nedvoumen, ker najprej govori o levem ramenskem sklepu, nato še podrobneje "pod levim sklepom scapule in humerusa". Na terenski risbi je obroček, očitno pomotoma, vrisan desno ob glavi.

LEVA ALI DESNA

Terenske risbe okostij se nemalokrat ne ujemajo z opisi v terenskem dnevniku pri opisovanju leve in desne strani. Zamenjave so nastale najverjetneje zaradi me-

njave opazovališča pri opisovanju. Kakorkoli, osnovno opazovališče je pokojnikovo, leva roka je njegova levica, desna roka je njegova desnica. Ta način uporablja tudi naš katalog.

RAZTRESENE NAJDBE

Med raztresene najdbe uvrščamo predmete, ki niso bili opisani kot del groba, čeprav so jih našli na prostoru grobišča. Večinoma gre za predmete iz uničenih ali neprepoznanih grobov. Ker je bil prostor grobišča v uporabi že v prazgodovini (Valič 1983; Horvat 1983) in antiki (Valič 1971–1972; Sagadin 2008), je med raztresenimi najdbami veliko predmetov, starejših od grobišča. Teh ne predstavljamo, ker morajo biti predmet posebne obravnave. Enako velja za naselbinske predmete iz obdobja po zgodnjem srednjem veku. Upoštevamo pa vso zgodnesrednjeveško lončenino, ker gre zelo verjetno za sledove dogodkov, povezanih z grobiščem.

Samo izjemoma obstajajo natančne najdbne koordinate za posamezne predmete. Najpogostejša prostorska oznaka – poleg leta izkopavanja – je številka najdiščnega kvadranta v vsakokratni mreži kvadrantov. Ker teh kvadrantov brez občutnega poslabšanja prostorske natančnosti – en nekdanji kvadrant lahko obsega tudi štiri skupne – ni mogoče prevesti v mrežo kvadrantov, ki smo jo sestavili za skupno objavo, raztresene najdbe objavljamo s podatkom o izvornem kvadrantu. Znotraj kvadranta so razporejeni po uporabnostnih skupinah in kronološko. Tako so urejeni tudi predmeti, za katere poznamo samo leto najdbe. Skupaj so objavljeni tudi predmeti iz skupine z eno inventarno številko, ker je to morda sled neke najdbne celote. Pogosto lahko mislimo na podrobneje neopredeljen grob iz obdobja po zgodnjem srednjem veku.

Neznana lega pomeni, da za predmet vemo samo leto izkopavanja, ne pa vsaj tudi kvadranta.

OPISI PREDMETOV TER OKRAJŠAVE IN POJMI PRI TEM

Opisi predmetov so osredotočeni na tiste podrobnosti, ki jih ne pokažejo niti risbe niti fotografije, in na merske podatke.

d. = **dolžina, debelina.** Pri jagodah pomeni dolžino, ki je mera v osi predrtine jagode. Pri drugih predmetih pomeni debelino.

Inv. št. = **Inventarna številka.** Oznaka iz inventarne knjige GM KFC pomeni Gorenjski muzej Kranj, Kranj – Farna cerkev, kakor je inventarizirano grobišče Župna cerkev v Kranju. Inventarna knjiga včasih označuje z isto inventarno številko skupino predmetov. V takih primerih smo inventarni številki za vsak predmet

dodali še črko, ki je večinoma naš dodatek, saj inventarna knjiga predmete le redko označuje s črkami ob številki.

Modra patina (kovelin). Izkustvena opažanja kažejo, da nekateri predmeti, ki vsebujejo baker, v okostnih grobovih dobijo patino značilno modre barve, kot jo ima bakrov mineral kovelin. Lahko bi šlo za posledico kemičnega procesa, ki se zgodi pri razpadanju trupla, vendar bi bilo treba to razlago laboratorijsko preveriti. Pri gnitju trupla nastaja žveplovodikov plin H₂S, ki reagira s bakrom (prim: Kuštrin 2013, 30). Taka barva predmetov, ki so jih našli raztreseno med grobovi, bi lahko dokazovala, da izvirajo iz grobov.

Mrtvaški venec. Naglavni okras v obliki venčka ali krone, ki so ga dajali v grob neporočenim osebam. Navada je bila razširjena široko po Evropi, še zlasti v baroku (npr. Pankiewicz, Witkowski 2012, Lippok 2013/2014, Müller-Pfeiffruck 2015).

Napisna formula sv. Benedikta. Navpični napis na križu. C.S.S.M.L. (= crux sacra sit mihi lux). Vodoravni napis na križu: N.D.S.M.D. (= non draco sit mihi dux). Črke med kraki križa: C.S.P.B. (= crux sancti patris Benedicti). Napis okrog križa: V.R.S.N.S.M.V.S.M.Q.L.I.V.B.IHS (= vade retro Satanas numquam suade mihi vana sunt mala quae libas ipse venena bibas. Iesus hominum salvator) (Knez 2001, 9–13; Fassbinder 2003, 233).

Podložna ploščica. Besedna zveza označuje značilen odtis na dnu posode, pri katerem rob dna seže nižje od osrednje spodnje površine dna. Široko je razširjena razlaga, da gre za odtis podstavka, okrogle ploščice, ki je pomagala pri lažjem prestavljanju sveže narejene glinene posode z lončarskega vretena. Zadnje raziskave kažejo, da take ploščice še niso bile zanesljivo dokazane in da enak odtis nastane na izbočeni plošči lončarskega vretena (Ornik Turk 2017, 29–49). Besedna zveza “odtis podložne ploščice” ohranjamo kot tehnični in opisuje značilno vdolbino dna, ki je ravna in ima izrazit višji rob, ne pomeni pa samega postopka izdelave.

pr. = **premer.** Pri prstanih zunanji premer locna. Pri gumbih premer oboda.

Predmet manjka. To je zapisano, kadar predmeta, ki bi moral pripadati določenemu grobu, nismo videli, vendar to še ne pomeni, da predmeta ni. Res se zdi, da so bili nekateri predmeti tako slabo ohranjeni, da jih pri izkopavanjih niti niso mogli dvigniti, so jih pa opazili in to zabeležili. Hkrati so bili predmeti, ki so prišli v muzej in dobili inventarno številko, a jih trenutno ni najti. Nekateri predmeti pa so prišli v muzej, vendar so do inventarizacije izgubili podrobnejše najdiščne podatke in so v katalogu med raztresenimi najdbami.

Sedaj. Oznaka se nanaša na obdobje 2012–2017.

Sučnost. Pri naglavnih obročkih opisujemo tudi sučnost. Velika večina jih namreč nima koncev locna v isti ravnini, ampak sta konca vibasto zamaknjena. Locen položimo tako, da sta konca bližje nam, in opazujemo potek locna od zgornjega, višje ležečega konca proti

spodnjemu, nižje ležečemu koncu. Potek v smeri urnih kazalcev je *desnosučen*, v obratni smeri je *levosučen*.

Sučnost ni ohranjena. Zvezo uporabljamo pri opisovanju naglavnih obročkov. Pomembna je tedaj, kadar risba kaže zaključka locna v različnih ravninah in neka sučnost navidezno obstaja. Ker pa je sedanja oblika naglavnega obročka posledica njegovih poznejših preoblikovanj (npr. različne poškodbe), ne gre za sučnost, ki jo je predmetu dal izdelovalec in jo mi opazujemo ter opisujemo.

š. = širina. Podatek pri naglavnih obročkih in svetinjah pomeni širino (vodoravno oziroma os x) orientiranega predmeta. Pri prstanih pomeni širino locna. Pri jagodah pomeni širino v osi, ki je pravokotna na predrtno jagode.

t. = teža. Vse teže so bile izmerjene z natančnostjo 0,1 g. Teža 0,1 g pomeni 0,1 g ali manj.

v. = višina. Podatek pri naglavnih obročkih in svetinjah pomeni navpično os predmeta. Pri gumbih je to razdalja med licem gumba in dnem pritrdišča.

vel. = velikost. Podatek se nanaša na predmete, ki jih nismo videli in jih trenutno ni, njihove opise in mere pa povzemamo po inventarni knjigi, ki namesto višine, širine ipd. pogosto podaja velikost predmeta.

Steklene jagode. Zgodnjesrednjeveško steklo Slovenije pripada dvema skupinama stekla, natronovemu in steklu, ki je bilo narejeno s pomočjo pepela slanljubnih rastlin. Drugo steklo izvira z bližnjega vzhoda (Šmit, Knific, Jezeršek, Istenič 2012). Makroskopsko so za prvo vrsto stekla značilni mehurčki in jamičasta površina, zato ga opisujemo kot **mehurčkasto** ali **jamičasto** steklo. Pri drugi vrsti stekla se v postopku propadanja zaradi kemizma v zemlji sčasoma pokaže značilen pramenast videz in ga opisujemo kot **pramenasto** steklo. Dobro ohranjeni stekleni izdelki te skupine takega videza nimajo.

Svetinje. Te nabožne predmete je mogoče obravnavati na mnogo različnih načinov (prim. Fassbinder 2003). Eden med njimi je tudi numizmatični (Šemrov 2015, 54–74). Mi smo se odločili za slikovno predstavitev, ki jo dopolnjujejo opisni podatki. To je osnova za kakršnokoli poznejše določevanje in razporejanje teh predmetov. Prvi poskus sistematične razporeditve svetinjc že s poimenovanjem "Weihmünzen" (Kuncze 1885) kaže jasno naslonitev na numizmatiko. In tako kot imajo novci sprednjo in zadnjo stran, bi jo morale imeti tudi svetinje. Zato tudi prva sistematična objava svetinjc iz Slovenije (Knez 2001) samoumevno uporablja pojma *avverz* (sprednja stran) in *reverz* (zadnja stran). Tej obravnavi Šemrov med drugim očita, da ni jasno, kdaj je opisan *avverz* in kdaj *reverz*, ter daje za zgled delo Stefana Fassbinderja (Šemrov 2015, 54). Ta je uporabil kot merilo za določitev sprednje in zadnje strani stopnjo obrabljenosti. Manj obrabljena stran je

označil za sprednjo, bolj obrabljena za zadnjo stran (Fassbinder 2003, 441). To merilo smo uporabili tudi mi v prejšnji knjigi o grobišču ob kranjski župnijski cerkvi (PleTERSki, Štular, Belak 2016, 23–24). Katero merilo sta uporabila Knez in Šemrov, iz njunih del ni razvidno. Že Fassbinder je ugotovil, da razločevanje med sprednjo in zadnjo stranjo pri številnih predmetih ni razvidno (Fassbinder 2003, 441). To opažanje lahko ob stotinah kranjskih svetinjic samo potrdimo. Če pa bi želeli uporabiti vsebinsko merilo, Fassbinder govori o cilju češčenja (Verehrungsziel), tudi to ne bi bilo mogoče, ker imajo svetinje pogosto dva različna cilja, na vsaki strani enega (Fassbinder 2003, 20). In enemu uporabniku je bila ena stran istovrstne svetinje lahko ljubša kot drugemu uporabniku, ki je zato svetinjo nosil obrnjeno. Kar pomeni, da sta lahko obe strani istovrstne svetinje manj ali bolj obrabljene. Zato smo določevanje prednje ter zadnje strani opustili in v tej knjigi preprosto govorimo o vsakokratni eni in drugi strani, opišemo vsako in tudi opozorimo na njeno obrablenost, če je ta opazna. Tako opisovanje še vedno omogoča vsako poznejše razvrščanje, če bodo zanj podana uporabna merila.

Napisi na svetinjah. Posamezne dele prepisov ločujemo z znaki:

- * nečitljiv znak
- / nova vrstica
- _ opazen presledek.

OPISI IN SLIKE

RAZPOREDITEV V KATALOGU

Pri podajanju gradiva sta bili vodili informativnost in prijaznost do uporabnika, ki naj vse podatke, ki se vežejo na en grob kot prostorsko enoto, če se le da, zaobjame z enim pogledom na enem mestu. Temu je treba prišteti neenotnost slikovnega gradiva. Zato smo se odločili za drugačen pristop, kot smo ga običajno vajeni v arheoloških katalogih. Verjamemo, da je vzporeden potek besedila in slik bolj izpoveden, zato slik nismo postavili v table in jih tako ločili od besedilnih opisov. Kjer je bilo mogoče, smo levi stolpec strani namenili besedilu, desnega pa slikam. Cilj je bil predstaviti čim popolnejšo podobo groba, vendar zaradi manjkajočih terenskih risb nekaterih grobov temu načelu nismo mogli slediti v celoti. Risbi groba dodajamo fotografijo groba le takrat, kadar je ta dovolj dobra ali pa risbe groba sploh ni. Risbe predmetov so številčne kot v besedilnem katalogu. Pridatkom sledijo najdbe iz zasutja, od prdatkov so ločene s **črtkano črto**. Vsak grob ima svojo oznako (glej zgoraj), ki ji je dodan podatek o legi v kvadrantu najdišča (glej spodaj). Skupine slik posameznih grobov med seboj loči **polna črta**.

RISBE OKOSTIJ

Okostij nismo prrisovali, ampak smo jih samo izrezali iz originalnih zbirnih terenskih risb in jih tako individualizirali. Kjer je na risbi več premešanih kosti, ki pripadajo različnim grobovom in jih nismo mogli ločiti, prikazujemo celoten del. Z dodatnimi oznakami smo pojasnili, kaj sodi k posameznemu grobu. Dvojne grobove prikazujemo skupaj. Risbe grobov objavljamo v merilu 1 : 25, če obstaja boljša podrobnejša risba, pa v merilu 1 : 10. Fotografije grobov niso v merilu. V nekaterih primerih smo jim zaradi jasnosti dodali oznake grobov.

SMERI POKOPOV

Ker so za smer relativnega koordinatnega sistema terenskih risb v letih 1972, 1973 in 1984 vzeli usmeritev cerkve, ta pa samo za dobrih 5° (natančni podatki zgoraj) odstopa proti jugu od smeri zahod–vzhod, to velja tudi za usmeritev vseh listov milimetrskega papirja, na katerem so narisane risbe objavljenih okostij. Zato znakov za sever pri posameznih risbah nismo dodajali. Pri vodoravno ležečih okostjih je sever zgoraj in odklon navpičnic od smeri proti severu 5°. Pri navpično postavljenih okostjih je sever na desni strani in vodoravnice so od njega odklonjene 5° (sl. 11). Ker nekaj okostij leži v zelo



Grobova
1972_z0059 in
1972_z0061

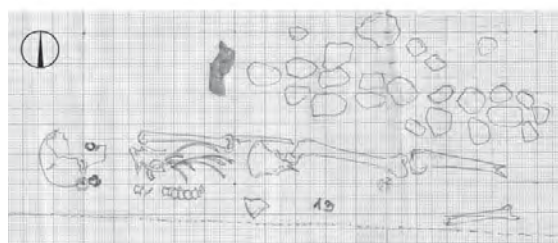

Grob 1984_z0013

Sl. 11: Smeri pokopov

nenavadnih smereh – usmerjena so proti jugu, zahodu ali severu –, smo jim za vidno opozorilo na drugačno usmeritev dodali oznako severa. Ob vsem povedanem imajo seveda vsi grobovi smer zapisano tudi v opisu, če jo je le bilo mogoče določiti.

RISBE PREDMETOV

Objavljamo jih v merilu 1 : 1, razen nožev in živalskih ostankov, ki so objavljeni v merilu 1 : 2. Rekonstrukcije posod smo po potrebi trikrat pomanjšali (1 : 3) in to ob risbi tudi zapisali. Barv na risbah nismo označevali. Predmetom, kjer so barve pomembne (npr. emajl na naglavnih obročkih ali steklene jagode), dodajamo barvne fotografije. Tudi te so v merilu 1 : 1. Nabožni predmeti svetinjice, križci in molki imajo v risbi zajet le prerez, okras (podobe) na obeh straneh prikazujejo fotografije. Tudi reliefno bogato okrašeni gumbi in tak nakit (naglavni obročki, prstani, zapestnica) so predstavljeni s fotografijo ter z risbo prereza.

NAČRT RAZPOREDITVE GROBOV,
NAČRT GROBIŠČA

Kot smo že omenili pri opisovanju kvadrantov, so za izkopavanja grobišča med letoma 1953 in 1984 za vsako izkopavanje uvedli nov relativni koordinatni sistem. Poenotenje tovrstnih podatkov je možno le v digitalnem okolju z uporabo orodij geografskih informacijskih sistemov (GIS).

Pri umeščanju arheoloških risb, izdelanih v relativnem koordinatnem sistemu, uporabljamo orodja za umeščanje v prostor, tako imenovano georeferenciranje. Ta orodja so bila razvita predvsem za delo z zemljevidi. Pri tem je običajen postopek ta, da na negeoreferenciranem zemljevidu iščemo točke z znanimi koordinatami, na primer mostove in križišča (npr. Štular 2010; glej tam navedeno literaturo). Pri delu z arheološko dokumentacijo je tak pristop možen le v nekaterih primerih (npr. Toškan, Štular 2008), saj so na arheološki risbi le izjemoma vrisane točke z znanimi absolutnimi koordinatami. V našem primeru so takšne točke vogali stavb, predvsem cerkvene. S to metodo bi bilo mogoče georeferencirati le arheološke risbe kvadrantov tik ob cerkvenem zidu. Poleg tega bi se napake, ki so jih pri postavljanju mreže kvadrantov naredili izkopavalci, seštevale z napakami pri georeferenciranju.

Zato smo razvili drugačno metodo. V prvem koraku smo z analizo dokumentacije rekonstruirali izhodišče vsakega izmed relativnih koordinatnih sistemov. Izhodišča namreč razen za leti 1953 in 1965 niso bila vrisana v načrt ali opisana. To je bilo mogoče le zaradi srečne okoliščine, da so izkopavalci med letoma 1964 in 1984 za izhodišče vedno izbrali enega izmed vogalov

cerkvene stavbe, kot osnovno os pa idealizirano linijo ene izmed cerkvenih sten (glej *sl. 6*).

Izhodišče za nadaljnje delo je bila torej stavba cerkve sv. Kancijana in tovarišev, in sicer lega, vrisana v temeljni topografski načrt v merilu 1 : 5000 (TTN5) v Gauss-Krügerjevem koordinatnem sistemu D48, ker takrat, v začetku našega projekta leta 2011, horizontalni državni koordinatni sistem (D96/TM) v arheologiji ni bil razširjen. Na to smo s postopkom georeferenciranja vpeli geodetski načrt najdišča, izdelan leta 1968. Ta načrt je bil namreč osnova, ki so jo za umeščanje najdišča v prostor uporabljali pri izkopavanjih med letoma 1969 in 1973.

Na TTN5 vpet načrt iz leta 1968 je služil kot izhodišče za vse nadaljnje postopke. Vanj smo vnesli izhodišči koordinatnih sistemov (*sl. 6*) za izkopavanje med letoma 1964 in 1965 (severozahodni vogal in zahodna stena) ter 1969 in 1973 (severozahodni vogal in severna stena). Na podlagi tega smo v okolju GIS – torej z absolutno natančnostjo – vrisali mrežo kvadrantov. Ker so imele arheološke risbe vrisana stičišča kvadrantov, smo za vsako risbo kvadranta dobili štiri točke z znanimi koordinatami v absolutnem koordinatnem sistemu.

Ker so arheološke risbe načrti, štiri točke zadostujejo za natančnost znotraj enega centimetra.

S tem smo dosegli, da so arheološke risbe umeščene v prostor brez omembe vredne napake. Kar pa ne pomeni popolne natančnosti. Namreč, morebitnih napak,

ki so nastale pri postavljanju mreže kvadrantov, s to metodo nismo izničili.

V podrobnosti teh napak niti ni mogoče določiti. Lahko smo le preverjali lego prej omenjenih vogalov cerkvene stavbe, kjer se ti pojavijo na arheoloških risbah. Pri tem preverjanju nismo opazili napak, ki bi bile zaznavne na geodetskem posnetku v merilu 1 : 500. Absolutna napaka, ki je morda nastala pri oblikovanju mreže kvadrantov med izkopavanji, je torej zagotovo manjša od pol metra, kolikor znaša debelina črte na načrtu v naravi.

Postopek je bil enak za leto 1984, pri čemer je bilo izhodišče koordinatnega sistema v notranjem severozahodnem vogalu cerkve.

Izkopavanja v letih 1995, 2001 in 2003 so bile le manjše "sonde", za katere izkopavalci niso vzpostavljali mreže kvadrantov. Lego izkopnih polj smo rekonstruirali po opisih in nanje z opisano metodo iskanja točk z znanimi koordinatami vpeli obstoječe risbe grobov.

Izkopavanja v letih 2009 in 2010 so bila dokumentirana v Gauss-Krügerjevem koordinatnem sistemu D48 in smo jih neposredno pridružili naši prostorski podatkovni zbirki.

Opozoriti moramo, da nekateri grobovi v katalogu nimajo zapisanega kvadranta. Gre za grobove, ki se jih ni dalo umestiti v načrt.

LITERATURA

- BELAK, Mateja (urednica) 2014, *Grobišče Župna cerkev v Kranju. Grobni zapisniki*. – E-Monographiae Instituti Archaeologici Sloveniae 7, Ljubljana. [<http://iza2.zrc-sazu.si/sl/publikacije/grobisce-zupna-cerkev-v-kranju-10#v>]
- BOŽIČ, Dragan 1993, Slovenija in srednja Evropa v poznolatenskem obdobju. – *Arheološki vestnik* 44, 137–152.
- BRZOSTOWICZ, Michał 1999, Bruszczewski zespól osadniczy w IX i X wieku. – Sławomir Moździoch (urednik), *Centrum i zaplecze we wczesnośredniowiecznej Europie Środkowej*, Spotkania Bytomskie III, Wrocław, 135–153.
- FASSBINDER, Stefan 2003, *Wallfahrt, Andacht und Magie. Religiöse Anhänger und Medaillen. Beiträge zur neuzeitlichen Frömmigkeitsgeschichte Südwestdeutschlands aus archäologischer Sicht*. – Zeitschrift für Archäologie des Mittelalters, Beiheft 18, Bonn.
- HORVAT, Jana 1983, Prazgodovinske naselbinske najdbe pri farni cerkvi v Kranju. – *Arheološki vestnik* 34, 140–218.
- KNEZ, Darko 2001, *Svetinje iz zbirke Narodnega muzeja Slovenije*. – Viri, Gradivo za materialno kulturo Slovencev 3, Ljubljana.
- KNEZ, Darko 2010, *Od zore do mraka. Križi iz zbirke Narodnega muzeja Slovenije / From Dawn till Dusk. Crosses in the Collection of the National Museum of Slovenia*. – Viri, Gradivo za materialno kulturo Slovencev 8, Ljubljana.
- KUNCZE, Leo Ferdinand 1885, *Systematik der Weihemünzen*. – Raab.
- KUŠTRIN, Samo 2013, *Vloga sodne medicine pri preiskovanju krvnih deliktov*. – Univerza v Mariboru, Fakulteta za varnostne vede (diplomsko delo), Maribor.
- LEBEN SELJAK, Petra 1996, *Antropološka analiza poznoantičnih in srednjeveških grobišč Bleda in okolice*. – Univerza v Ljubljani, Biotehniška fakulteta, Oddelek za biologijo (doktorska disertacija), Ljubljana.
- LIPPOK, Juliane 2013/2014, *Totenkronen aus Dresden. Vergleich von konstruktiven Merkmalen, Typologie und Funktion in der neuzeitlichen Sepulkralkultur anhand der Funde aus den Grabungen DD-15 (Frauenkirchhof) und Sophienkirche 1964*. – *Arbeits- und Forschungsberichte zur sächsischen Bodendenkmalpflege*, Band 55/56, 219–247.
- MÜLLER-PFEIFRUCK, Sylvia 2015, *Der Totenkronenbrauch und seine Denkmäler in den Bundesländern Berlin und Brandenburg*. – *Acta Praehistorica et Archaeologica* 47, 69–80.
- ORNIK TURK, Ana 2017, *Znaki z dna srednjeveških posod*. – Univerza v Ljubljani, Filozofska fakulteta, Oddelek za arheologijo (doktorska disertacija), Ljubljana.
- OSMUK, Nada – VALIČ, Andrej – BELAK, Mateja 2013, *Grobišče Župna cerkev v Kranju. Dnevnik izkopavanj 1969 do 1973*. – E-Monographiae Instituti Archaeologici Slo-

- veniae 5, Ljubljana. [<http://iza2.zrc-sazu.si/sl/publikacije/grobisce-zupna-cerkev-v-kranju-6#v>]
- PANKIEWICZ, Aleksandra – WITKOWSKI, Jacek 2012, Dewocjonalia barokowe odkryte na cmentarzysku przy kościele św. Piotra i Pawła na Ostrowie Tumskim we Wrocławiu. – [v:] Aleksandra Pankiewicz (urednica), *Wratislavia antiqua. Nowożytny cmentarz przy kościele św. Piotra i Pawła na Ostrowie Tumskim we Wrocławiu (1621-1670)*, Wrocław, 49–68.
- PLETERSKI, Andrej 2010, *Zgodnjesrednjeveška naselbina na blejski Pristavi. Tafonomija, predmeti in čas / Frühmittelalterliche Siedlung Pristava in Bled. Taphonomie, Fundgegenstände und zeitliche Einordnung.* – Opera Instituti archaeologici Sloveniae 19, Ljubljana.
- PLETERSKI, Andrej – ŠTULAR, Benjamin – BELAK Mateja 2016, *Izkopavanja srednjeveškega in zgodnjenovoveškega grobišča pri Župni cerkvi v Kranju v letih 1964–1970.* – Opera Instituti Archaeologici Sloveniae 35, Ljubljana.
- PREDOVNIK, Katja – DACAR, Marjana – LAVRINC, Matjevž 2008, Cerkev sv. Jerneja v Šentjerneju, arheološka izkopavanja v letih 1985 in 1986. – *Archaeologia Historica Slovenica* 6, Ljubljana.
- RIHTER, Jernej 2016, *Drobni predmeti iz najdišča Župna cerkev v Kranju. Izkopavanja leta 1984 – predmeti iz mlajših arheoloških obdobj.* – Univerza v Ljubljani, Filozofska fakulteta, Oddelek za arheologijo (seminarska naloga), Ljubljana.
- RIHTER, Jernej 2016a, “Digitalna arheologija? Primer uporabe digitalnih orodij za analizo arheološkega najdišča”. – *Zbornik konference Jezikovne tehnologije in digitalna humanistika*, 29. september - 1. oktober 2016. / *Proceedings of the Conference on Language Technologies & Digital Humanities*, September 29th - October 1st, 2016. Ljubljana, 258–260.
- SAGADIN, Milan 1985, Kranj. – Župna cerkev sv. Kancijana in tovarišev. – *Varstvo spomenikov* 27, 283–284.
- SAGADIN, Milan 1991, Najstarejša cerkvena stavba v Kranju. – [v:] *Pod zvonom Sv. Kancijana*, Kranj, 31–44.
- SAGADIN, Milan 2006, EŠD: RKD 400688, Naselje: Kranj, Glavni trg 13. – *Varstvo spomenikov* 39–41, 2000–2004, Ljubljana, 76–77.
- SAGADIN, Milan 2006a, EŠD: pr. 04-00-ZRD-02-688, Naselje: Kranj, Glavni trg 12. – *Varstvo spomenikov* 39–41, 2000–2004, Ljubljana, 81.
- SAGADIN, Maksimiljan 2008, *Od Karnija do Kranja. Arheološki podatki o razvoju poselitve v antičnem in zgodnjesrednjeveškem obdobju.* – Univerza v Ljubljani, Filozofska fakulteta, Oddelek za arheologijo (doktorska disertacija). Kranj
- SAGADIN, Milan 2014, *Grobišče Župna cerkev v Kranju. Dnevnik izkopavanj 1984.* – E-Monographiae Instituti Archaeologici Sloveniae 6, Ljubljana. [<http://iza2.zrc-sazu.si/sl/publikacije/grobisce-zupna-cerkev-v-kranju-8#v>]
- SAGADIN, Milan 2017, Prva cerkev v luči arheoloških raziskav. – [v:] Robert Peskar (urednik), *Župnijska cerkev sv. Kancijana v Kranju. Njeno obličje in pomen*, Ljubljana, 35–57.
- STARE, Vida 1980, *Kranj. Nekropola iz časa preseljevanja ljudstev.* – *Katalogi in monografije* 18, Ljubljana.
- ŠEMROV, Andrej 2015, *Denarni obtok na območju Republike Slovenije v obdobju srednjega in novega veka: denarni obtok od l. 800 do danes.* – Fakulteta za humanistične študije, Univerza na Primorskem (doktorska disertacija), Koper.
- ŠLAUS, Mario – NOVAK, Mario – VYROUBAL, Vlasta – BEDIČ, Željka – PERIČ PERUČIČ, Jozo – KLJAJIČ, Marijana – BELAK, Mateja 2015a, *Rezultati antropološke analize človeškega osteološkega gradiva z najdišča Župna cerkev v Kranju 1953–1984. Rezultati antropološke analize ljudskog osteološkega materijala s nalazišta Kranj 1953–1984 (končno poročilo).* – Ljubljana. [http://iza.zrc-sazu.si/pdf/Kranj/4_Antropolosko_porocilo_1953_1984.pdf]
- ŠMIT, Žiga – KNIFIC, Timotej – JEZERŠEK, David – ISTENIČ, Janka 2012, Analysis of early medieval glass beads – Glass in the transition period. – *Nuclear instruments & methods in physics research. Section B, Beam interactions with materials and atoms* 278/1, 8–14.
- ŠRIBAR, Vinko – STARE, Vida 1974, *Karantansko-ketlaški kulturni krog. K zametkom slovenske kulture.* – Ljubljana.
- ŠTULAR, Benjamin 2009, *Mali grad visokosrednjeveški grad v Kamniku / Mali grad high medieval castle in Kamnik.* – Opera Instituti archaeologici Sloveniae 15, Ljubljana.
- ŠTULAR, Benjamin 2010, Jožefinski vojaški zemljevid kot vir za preučevanje preteklih pokrajin / Josephine military map (1763-1787) as a source for a study of past landscapes. – *Geografski vestnik / Geographical Bulletin* Vol. 82/1, 85–96.
- TOSKAN, Borut – ŠTULAR, Benjamin 2008, Pes ali volk? Analiza kanidnega skeleta iz grobišča na Pristavi / Dog or Wolf? Analysis of a canid skeleton from the burial site at Pristava. – [v:] Andrej Pleterski, *Zgodnjesrednjeveška naselbina na blejski Pristavi. Najdbe / Frühmittelalterliche Siedlung Pristava in Bled. Funde.* Opera Instituti Archaeologici Sloveniae 14, 153–157, 269–271.
- UREK, Maruša 2013, EŠD: 274. Kranj – mestno jedro. – *Varstvo spomenikov* 48, Poročila, 105–108.
- UREK, Maruša – ROZMAN, Luka 2012, *Poročilo o arheoloških zaščitnih izkopavanjih na lokaciji Tomšičeve – Tavčarjeve / južni del 2008–2010 v Kranju.* – Magelan Skupina d.o.o., Kranj.
- UREK, Maruša – ROZMAN, Luka 2012a, *Poročilo o arheoloških izkopavanjih na območju vgradnje podzemne zbirnice za odpadke na lokaciji Tavčarjeve 41 – cerkev sv. Kancijana.* – Magelan Skupina d.o.o., Kranj.
- VALIČ, Andrej 1974, Arheološka dokumentacija pri izkopavanjih staroslovanskega grobišča v Kranju. – *Varstvo spomenikov* 17–19/1, 47–50.
- VALIČ, Andrej 1975, Oris 20-letnih raziskovanj grobišča v Kranju. – *Kranjski zbornik* 1975, Kranj, 159–167.
- VALIČ, Andrej 1978, *La nécropole Slave a Kranj.* – *Inventaria Archaeologica, Jugoslavija*, Fascicule 21.
- VALIČ, Andrej 1979, Die Stadt Kranj in den archäologischen Zeiträumen. – *Balcanoslavica* 8, 69–76.
- VALIČ, Andrej 1982, Arheološka raziskovanja na kranjskem območju v preteklih štirih desetletjih. – [v:] Josip Žontar, *Zgodovina mesta Kranja*, Kranj, V-XXIV + priloga.
- VALIČ, Andrej 1983, Prazgodovinske grobne in naselbinske najdbe v Kranju. Zaščitna arheološka izkopavanja okoli farne cerkve l. 1972. – *Arheološki vestnik* 34, 129–139.
- VALIČ, Andrej 1985, Osnovna izhodišča proučevanj grobišča v Kranju. – *Kranjski zbornik* 1985, Kranj, 88–94.
- VALIČ, Andrej 1991, Poznoantični relikti v staroslovanskem okolju Gorenjske in Kranja. – [v:] *Pod zvonom Sv. Kancijana*, Kranj, 24–30.
- VALIČ, Andrej 1991a, Osmerokotna stavba pri farni cerkvi v Kranju. – [v:] Timotej Knific, Milan Sagadin (urednika), *Pismo brez pisave*, Ljubljana, 33–35.

GROBOVI IN PREDMETI 1972

GROBOVI IN PREDMETI IZ GROBOV

Grob 1972_p0637 (J09)

Grobna jama. Okostje je bilo v globini 0,26 m. Azimut 96°.

Zasutje. Ni podatkov.

Okostje. Spol in starost nedoločljiva (Pogačnik). Našli so nepopolno okostje. Kosti niso ohranjene.

Pridatki. Ni podatkov.

Opomba. Okostje je poškodoval sosednji grob 1972_p0647.

Komentar. Po risbi se okostje neha tik ob zidu, katerega globine niso izmerili. Stratigrafski odnos okostja in zidu zato ostaja nejasen. Zidu terenski dnevnik ne opiše, le mimogrede omeni, da prečka kvadrant XX, da so severno ob njem v globini 0,56 m odlomki antične lončenine in da je bil južno ob njem v ruševinski plasti, močno mešani z malto, odlomek polmesečastega uhana (Kranj 4, 153;). Gre za predmet KFC 1003 (glej str. 220).

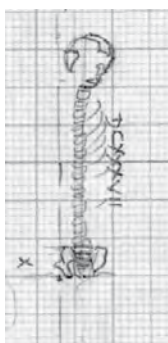

Grob 1972_p0637

Grob 1972_p0638 (J09)

Grobna jama. Okostje je bilo v globini 0,35 m. Azimut 98°.

Zasutje. Ni podatkov.

Okostje. Spol nedoločljiv, juvenis (Pogačnik). Našli so nepopolno okostje. Kosti niso ohranjene.

Pridatki. Ni podatkov.

Opomba. Po risbi je poškodoval okostje v sosednjem grobu 1972_p0639.



Grob 1972_p0638

Grob 1972_p0639 (J09)

Grobna jama. Okostje je bilo v globini 0,35 m. Azimut 89°.

Zasutje. Ni podatkov.

Okostje. Spol in starost nedoločljiva (Pogačnik). Našli so nepopolno okostje. Kosti niso ohranjene.

Pridatki. Ni podatkov.

Opomba. Po risbi ga je poškodoval sosednji grob 1972_p0638.

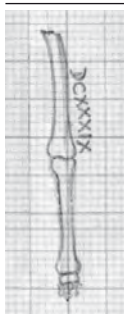

Grob
1972_
p0639

Grob 1972_p0640 (J09)

Grobna jama. Okostje je bilo v globini 0,32 m. Azimut 85°.

Zasutje. Nad levo ramo je ležala polovica železnega obročka (1).

Okostje. Moški, maturus (Pogačnik). Našli so nepopolno okostje. Levica je bila zapognjena na medenico. Kosti niso ohranjene.

Pridatki. Ni podatkov.

Opomba. Dnevnik obroček navaja kot pridelek, lega in le delna ohranjenost kažeta, da gre za del zasutja. Lisa rdeče žgane zemlje in žganine ob njej, desno pod okostjem, kar kaže risba, je bila prav tako v globini 0,32 m.

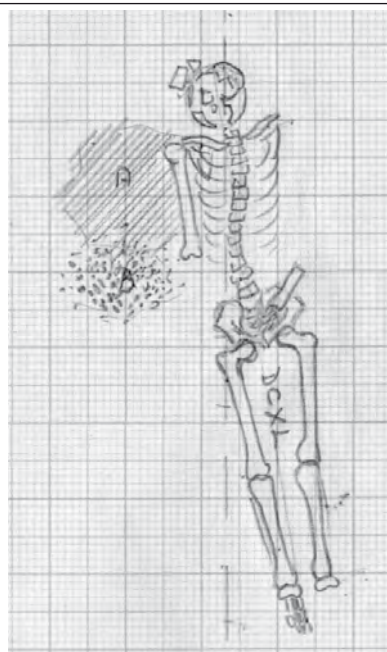

Grob 1972_p0640

Komentar. Ni verjetno, da bi bila lisa v kakršnikoli uporabnosti povezavi z grobom.

Predmet iz zasutja.

(1) Odlomek locna železne pasne spona. Mere: š. 40 mm, t. 5,2 g. Inv. št. GM KFC 746.

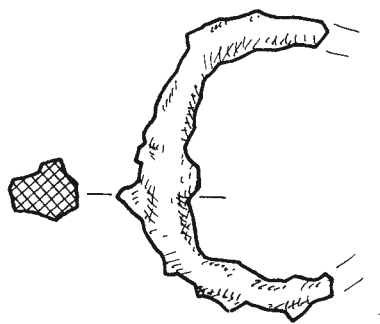

Grob 1972_p0640

Grob 1972_p0641 (K09)

Grobna jama. Okostje je bilo v globini 0,24 m. Azimut 95°.

Zasutje. Ni podatkov.

Okostje. Spol nedoločljiv, juvenis (Pogačnik). Našli so samo noge. Kostni niso ohranjene.

Pridatki. Ni podatkov.

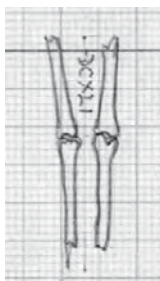

Grob 1972_p0641

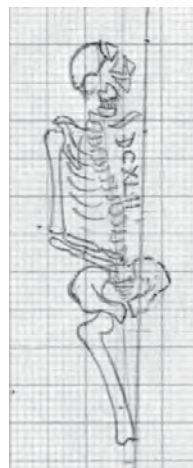

Grob 1972_p0642

Grob 1972_p0642 (L09)

Grobna jama. Okostje je bilo v globini 0,38 m. Azimut 88°.

Zasutje. Ni podatkov.

Okostje. Moški, maturus (Pogačnik). Odkopali so samo del okostja. Desnica je bila zapognjena na trebuh. Kostni niso ohranjene.

Pridatki. Ni podatkov.

Opomba. Okostje je segalo pod hišni zid. Terenski dnevnik navaja, da sta bili roki položeni v naročje, na terenski risbi so samo dolge kosti desnice.

Komentar. Obstajata dve možni razlagi neskladja med terensko risbo in dnevnikom. Ena je, da je v terenskem dnevniku povsem posplošen opis drže rok. Druga razlaga bi bila, da terenski dnevnik opisuje okostje med čiščenjem, ko so bile še vidne kosti dlani obeh rok, na risbi pa je stanje po koncu grobega čiščenja, ki je odstranilo vse drobne koščice.

Grob 1972_p0643 (K09)

Grobna jama. Okostje je bilo v globini 0,38 m. Azimut 91°.

Zasutje. Ni podatkov.

Okostje. Ženska, adultus (Pogačnik). Našli so nepopolno okostje. Desnica je bila zapognjena na prsi. Kostni niso ohranjene.

Pridatki. Ni podatkov.

Opomba. Terenski dnevnik navaja, da sta bili roki sklenjeni na prsih, na terenski risbi je samo desnica.

Komentar. Zdi se, da gre v terenskem dnevniku za posplošen opis drže rok. Desnica ima tudi drobne kosti. Če bi bila tudi levica na prsih, bi se morale ohraniti najmanj njene drobne kosti, a jih ni.

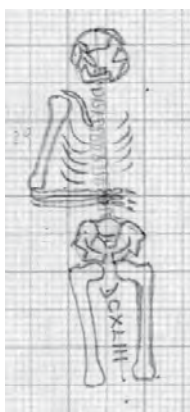

Grob 1972_p0643

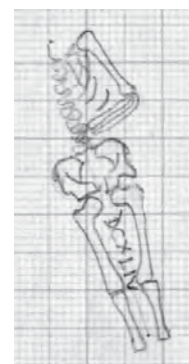

Grob 1972_p0644

Grob 1972_p0644 (K10)

Grobna jama. Okostje je bilo v globini 0,34 m. Azimut 75°.

Zasutje. Ni podatkov.

Okostje. Spol nedoločljiv, juvenis (Pogačnik). Našli so nepopolno okostje. Levica je bila zapognjena na prsi. Kostni niso ohranjene.

Pridatki. Ni podatkov.

Opomba. Stratigrafski odnos do sosednjega groba 1972_p0645 je nejasen.



Grob 1972_p0645

Grob 1972_p0645 (K10)

Grobna jama. Okostje je bilo v globini 0,34 m. Azimut 77°.

Zasutje. Ni podatkov.

Okostje. Spol nedoločljiv, juvenis (Pogačnik). Našli so nepopolno okostje. Kostni niso ohranjene.

Pridatki. Ni podatkov.

Opomba. Stratigrafski odnos do sosednjega groba 1972_p0644 je nejasen.

Grob 1972_p0646 (K10)

Grobna jama. Okostje je bilo v globini 0,22 m. Azimut 100°.

Zasutje. (glej spodaj).

Okostje. Moški, adultus (Pogačnik). Našli so nepopolno okostje. Kostni niso ohranjene.

Pridatki. Na okostju in ob njem križec (1) in 5 gumbov (2–6).

(1) Medeninast, ulit latinski križ z ušescem. Na eni strani Križani, na drugi Marija, na levem kraku križa napis MARIA, na desnem MATER, v zgornjem delu napis VIA / IMM in v spodnjem delu križa napis GRA / TIA. Mere: š. 20,7 mm, v. 37,2 mm, d. 3 mm, t. 2,8 g. Inv. št. GM KFC 4976a.

(2) Medeninast, polkroglast votel gumb z zanko in luknjicama na hrbtni strani. Mere: pr. 19,4 mm, v. 14,9 mm, t. 3,7 g. Inv. št. GM KFC 4976b.

(3) Poškodovan medeninast, polkroglast votel gumb z odlomljeno zanko in luknjicama na hrbtni strani. Mere: pr. 19,4 mm, v. 10 mm, t. 3,6 g. Inv. št. GM KFC 4976c.

(4) Medeninast, želodast votel gumb z zanko in luknjicama na hrbtni strani. Mere: pr. 15 mm, v. 17,4 mm, t. 2,9 g. Inv. št. GM KFC 4976d.

(5) Medeninast, sploščen votel gumb okrašen z geometrijskim reliefnim okrasom z odlomljeno zanko in luknjicama na hrbtni strani. Mere: pr. 15,8 mm, v. 6,3 mm, t. 2 g. Inv. št. GM KFC 4976e.

(6) Medeninast gumb. Predmet manjka.

Opomba. Po terenskem dnevniku so našli 5 gumbov, v inventarno knjigo so bili vpisani 4 gumbi. Poleg gumbov in križca hranijo v muzeju tudi živalski zob (7). Terenski dnevnik ga ne omenja. Če je bil res najden v grobu, gre za del zasutja.

Predmet iz zasutja?

(7) Odlomek zgornjega meljaka ovce ali kože (določil Borut Toškan). Mere: v. 22,6 mm, t. 1,2 g. Inv. št. GM KFC 4976f.

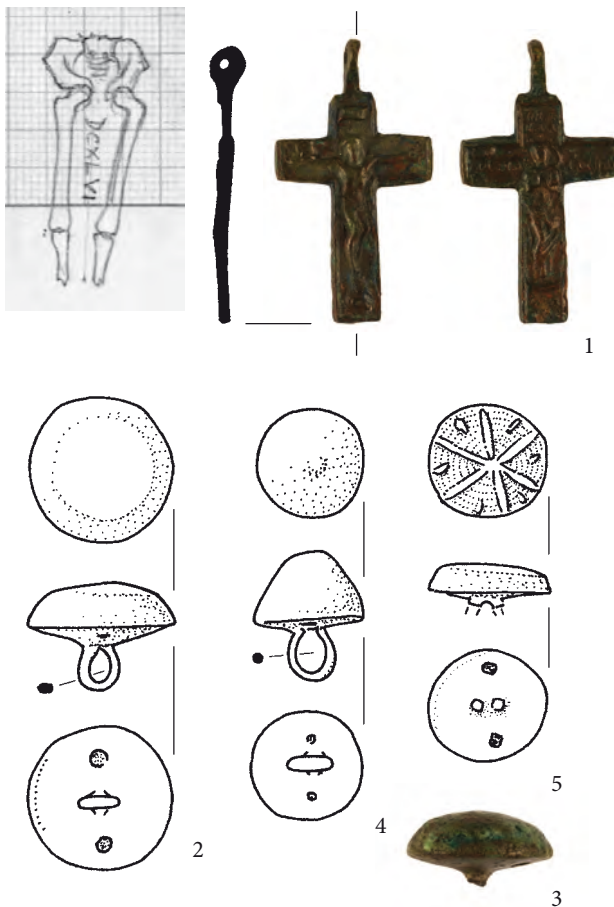

Grob 1972_p0646

Grob 1972_p0647 (J09)

Grobna jama. Okostje je bilo v globini 0,31 m. Azimut 95°.

Zasutje. Ni podatkov.

Okostje. Moški, maturus (Pogačnik). Našli so nepopolno okostje. Desnica je bila iztegnjena ob trupu. Kostni niso ohranjene.

Pridatki. Ni podatkov.

Opomba. Po risbi je bil nad zidom, ki je prečkal kvadrant (glej opis groba 1972_p0637 in groba 1972_p0839).

Grob 1972_p0648 (J10)

Grobna jama. Okostje je bilo v globini 0,62 m.

Zasutje. Ni podatkov.

Okostje. Moški, maturus (Pogačnik). Našli so samo lobanjo. Kostni niso ohranjene. (Glej risbo pri grobu 1972_p0649.)

Pridatki. Ni podatkov.

Opomba. Lobanja je ležala na levi strani trupa groba 1972_p0649. Očitno je šlo za prekop.



Grob 1972_p0647

Grob 1972_p0649 (J10)

Grobna jama. Okostje je bilo v globini 0,71 m. Azimut 95°.
Zasutje. Na levi strani trupa je ležala lobanja groba 1972_p0648.
Okostje. Ženska, maturus (Pogačnik). Desnica je bila zapognjena na medenico. Kostni niso ohranjene.

Pridatki. Ni podatkov.

Opomba. Terenski dnevnik navaja, da sta bili roki položeni v naročje. Na terenski risbi levica manjka.

Komentar. Neskladje med terensko risbo in dnevnikom je nastalo bodisi zato, ker levice preprosto niso narisali, bodisi zato, ker terenski dnevnik povsem posplošeno opisuje držo rok.



Grobova 1972_p0648 in 1972_p0649

Grob 1972_p0650 (J11)

Grobna jama. Okostje je bilo v globini 0,69 m.

Zasutje. Ni podatkov.

Okostje. Ženska, senilis (Pogačnik). Odkopali so samo del lobanje. Kostni niso ohranjene.

Pridatki. Ni podatkov.

Opomba. Okostje je segalo pod cerkveni zid.

Grob 1972_p0651 (J11)

Grobna jama. Okostje je bilo v globini 0,67 m.

Zasutje. Ni podatkov.

Okostje. Moški, maturus (Pogačnik). Našli so samo lobanjo na dveh golenicah. Kostni niso ohranjene.

Pridatki. Ni podatkov.

Opomba. Prekop.

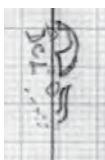

Grob 1972_p0650

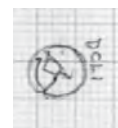

Grob 1972_p0651

Grob 1972_p0652 (J12)

Grobna jama. Okostje je bilo v globini 0,40 m. Azimut 115°.

Zasutje. Nad okostjem posamezne premetane kosti.

Okostje. Moški, adultus (Pogačnik). Našli so nepopolno okostje. Kostni niso ohranjene.

Pridatki. Ni podatkov.

Opomba. Okostje so delno poškodovali temelji cerkve.

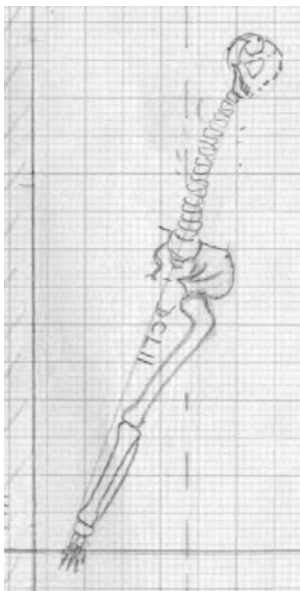

Grob 1972_p0652

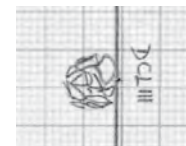

Grob 1972_p0653

Grob 1972_p0653 (K11)

Grobna jama. Okostje je bilo v globini 0,84 m.

Zasutje. Ni podatkov.

Okostje. Moški, senilis (Pogačnik). Našli so samo dele lobanje in nekaj vretenc. Kostni niso ohranjene.

Pridatki. Ni podatkov.

Opomba. Prekop.

Grob 1972_p0653a

Grobna jama. Ni podatkov.

Zasutje. Ni podatkov.

Okostje. Otrok, infans II (Pogačnik). Našli so samo del desne spodnje čeljustnice. Kostni niso ohranjene.

Pridatki. Ni podatkov.

Opomba. Kost ni vrisana v načrt.

Grob 1972_p0654 (K09)

Grobna jama. Okostje je bilo v globini 0,43 m. Azimut 97°.

Zasutje. Ni podatkov.

Okostje. Ženska, senilis (Pogačnik). Našli so nepopolno okostje. Roki sta bili zapognjeni na trebuh. Kostni niso ohranjene.

Pridatki. Ni podatkov.

Opomba. Spodnjega dela rok ni na risbi.

Komentar. Zdi se, da je bil terenski opis narejen, preden je bilo okostje pripravljeno na risanje.

Grob 1972_p0655 (K09)

Grobna jama. Okostje je bilo v globini 0,55 m. Azimut 85°.

Zasutje. Ni podatkov.

Okostje. Moški, adultus (Pogačnik). Roki sta bili sklenjeni na trebuhu. Kostni niso ohranjene.

Pridatki. Ni podatkov.

Grob 1972_p0655a

Grobna jama. Ni podatkov.

Zasutje. Ni podatkov.

Okostje. Otrok, infans II (Pogačnik). Našli so samo odlomek lobanje. Kostni niso ohranjene.

Pridatki. Ni podatkov.

Opomba. Kost ni bila narisana.

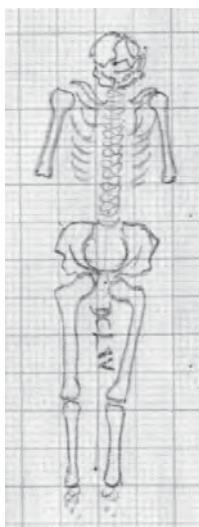

Grob 1972_p0654

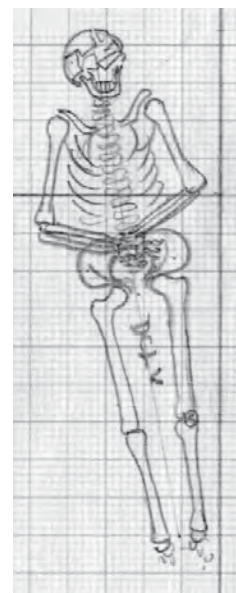

Grob 1972_p0655

Grob 1972_p0656 (J10)

Grobna jama. Okostje je bilo v globini 0,42 m. Azimut 95°.

Zasutje. Ni podatkov.

Okostje. Spol nedoločljiv, adultus (Pogačnik). Našli so delno prekopano okostje. Kostni niso ohranjene.

Pridatki. Križec (1) na mestu trupa.

(1) Ulit medeninast deteljičast križ. Na vrhu je luknjica in v njej obroček. Na eni strani Križani, napis INRI, mrtvaška lobanja, druga stran je neokrašena. Mere: š. 16 mm, v. 31,8 mm, deb. 4 mm, t. 2,4 g. Inv. št. GM KFC 5000.

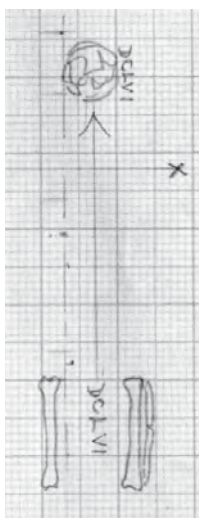

Grob 1972_p0656

Grob 1972_p0657 (L09)

Grobna jama. Okostje je bilo v globini 0,40 m.

Zasutje. Ni podatkov.

Okostje. Spol in starost nedoločljiva (Pogačnik). Odkopali so samo del okostja. Kostni niso ohranjene.

Pridatki. Ni podatkov.

Opomba. Okostje je segalo pod zid hiše.

Grob 1972_p0658 (J09)

Grobna jama. Okostje je bilo v globini 0,33 m.

Zasutje. Ni podatkov.

Okostje. Spol nedoločljiv, maturus (Pogačnik). Našli so samo del leve noge. Kostni niso ohranjene.

Pridatki. Ni podatkov.



Grob 1972_p0657



Grob 1972_p0658

Grob 1972_p0659 (J09)

Grobna jama. Okostje je bilo v globini 0,43 m.

Zasutje. Ni podatkov.

Okostje. Ženska, maturus (Pogačnik). Našli so samo lobanjo. Kostni niso ohranjene.

Pridatki. Ni podatkov.

Opomba. Prekop.



Grob 1972_p0659

Grob 1972_p0660 (K10)

Grobna jama. Okostje je bilo v globini 0,61 m. Azimut 94°.

Zasutje. Ni podatkov.

Okostje. Otrok, infans I (Pogačnik). Našli so nepopolno okostje. Kostni niso ohranjene.

Pridatki. Ni podatkov.

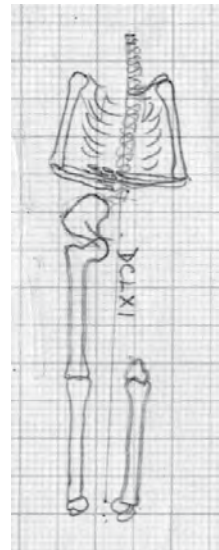
**Grob 1972_p0660****Grob 1972_p0661****Grob 1972_p0661 (K09)**

Grobna jama. Okostje je bilo v globini 0,50 m. Azimut 97°.

Zasutje. Ni podatkov.

Okostje. Moški, adultus (Pogačnik). Našli so nepopolno okostje. Roki sta bili sklenjeni na prsih. Kostni niso ohranjene.

Pridatki. Ni podatkov.

**Grob 1972_p0662****Grob 1972_p0662 (K09)**

Grobna jama. Okostje je bilo v globini 0,46 m.

Zasutje. Ni podatkov.

Okostje. Ženska, juvenis (Pogačnik). Našli so samo lobanjo in del nadlaktnice. Kostni niso ohranjene.

Pridatki. Ni podatkov.

Opomba. Prekop.

**Grob 1972_p0663****Grob 1972_p0663 (K10)**

Grobna jama. Okostje je bilo v globini 0,54 m.

Zasutje. Ni podatkov.

Okostje. Otrok, infans II (Pogačnik). Našli so samo del nog. Kostni niso ohranjene.

Pridatki. Ni podatkov.

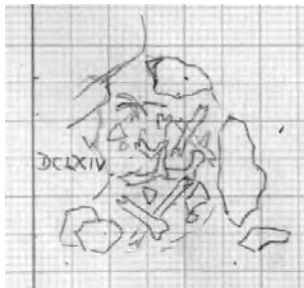
**Grob 1972_p0664****Grob 1972_p0665****Grob 1972_p0664 (J10)**

Grobna jama. Okostje je bilo v globini 0,74 m. Jama je bila obdana z večjimi kamni.

Zasutje. Med kostmi so bili večji kosi lehnjaka.

Okostje. Moški, senilis (Pogačnik). Našli so samo premetane kosti. Kostni niso ohranjene.

Pridatki. Ni podatkov.

Opomba. Prekop.

Grob 1972_p0665 (L09)

Grobna jama. Okostje je bilo v globini 0,59 m. Azimut 93°.

Zasutje. Ni podatkov.

Okostje. Moški, 35–40 let. Odkopali so samo del okostja. Glava je bila obrnjena v levo, roki sklenjeni na prsih.

Pridatki. Ni podatkov.

Opomba. Okostje je segalo pod temelje hiše.

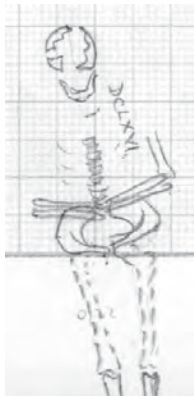
**Grob 1972_p0666 (K09) >>**

Grobna jama. Okostje je bilo v globini 0,22 m. Azimut 83°.

Zasutje. Ni podatkov.

Okostje. Moški, senilis (Tomazo). Našli so nepopolno okostje. Roki sta bili sklenjeni na trebuhu. Kostni niso ohranjene.

Pridatki. Ni podatkov.

**Grob 1972_p0666**

Grob 1972_p0667 (K07)

Grobna jama. Okostje je bilo v globini 0,13 m. Azimut 99°.
Zasutje. Med kolena je ležala spodnja čeljust groba 1972_p0669.
Okostje. Ženska, senilis (Tomazo). Našli so nepopolno okostje.
 Roki sta bili sklenjeni na trebuhu. Kostni niso ohranjene.
Pridatki. Ni podatkov.

**Grob 1972_p0668 (J09)**

Grobna jama. Okostje je bilo v globini 0,10 m.
Zasutje. Ni podatkov.
Okostje. Otrok, infans II (Tomazo). Našli so samo lobanjo v drugotni legi. Kostni niso ohranjene.

Pridatki. Ni podatkov.
Opomba. Očitno prekop.

Grob 1972_p0669 (K09)

Grobna jama. Ni podatkov.
Zasutje. Ni podatkov.
Okostje. Moški, 25–30 let. Našli so samo spodnjo čeljust v drugotni legi.
Pridatki. Ni podatkov.
Opomba. Očitno prekop v grob 1972_p0667.

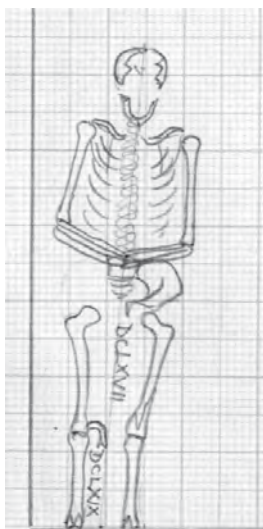

Grobova 1972_p0667 in 1972_p0669

Grob 1972_p0670 (K09)

Grobna jama. Okostje je bilo v globini 0,27 m. Azimut 102°.
Zasutje. Ni podatkov.
Okostje. Moški, maturus (Tomazo). Našli so nepopolno okostje. Desnica je bila zapognjena na prsi. Kostni niso ohranjene.
Pridatki. Ni podatkov.

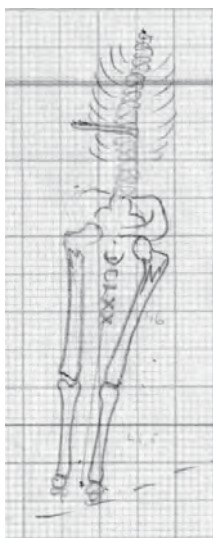

Grob 1972_p0670

Grob 1972_p0671 (J09)

Grobna jama. Okostje je bilo v globini 0,13 m.
Zasutje. Ni podatkov.
Okostje. Spol in starost nedoločljiva (Tomazo). Našli so dele lobanje in dolgih kosti. Kostni niso ohranjene.

Pridatki. Ni podatkov.
Opomba. Prekop.

**Grob 1972_p0672 (J09)**

Grobna jama. Okostje je bilo v globini 0,17 m. Azimut 96°.
Zasutje. Nad uničenim spodnjim delom okostja so bili kamni, oblice, ki so bili zloženi v neraven tlak (ostanek zidu?), nad katerim je bil odlomek železnega ključa (2).
Okostje. Ženska, maturus (Tomazo). Našli so nepopolno okostje. Levica je bila zapognjena na prsi. Kostni niso ohranjene.
Pridatki. Pod prsti levice, na hrbtenici in ob njej je bilo 27 oblačilnih zank z ostanki usnjenih vezalk (1).
 (1) 27 medeninastih oblačilnih zank. Mere: pr. 12 mm. Inv. št. GM KFC 2122. Predmeti manjkajo.
Predmet blizu groba.
 (2) Bradat, vrtljiv ključ z okroglo glavo in votlo nogo z brado. Noga je močno poškodovana, brada je ohranjena v sledeh. Mere: deb. 11 mm, t. 48 g. Inv. št. GM KFC 801.
Opomba. Za ključ inventarna knjiga navaja, da je bil najden na prečnem zidu, spremni listek pa, da je bil zunaj groba.



M. = 1:2

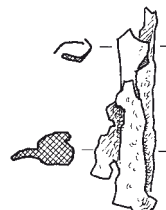

2

Grob 1972_p0672

Grob 1972_p0673 (K09)

Grobna jama. Okostje je bilo v globini 0,28 m. Azimut 71°.

Zasutje. Ni podatkov.

Okostje. Spol in starost nedoločljiva (Tomazo). Našli so nepopolno okostje. Levica je bila iztegnjena ob trupu. Kostni niso ohranjene.

Pridatki. Ni podatkov.

Opomba. Digitalni prepis dnevnika (Kranj 4, 161) pomotoma prevzema opis groba DCLXXIV.



Grob 1972_p0673



Grobova 1972_p0674 in 1972_p0676

Grob 1972_p0674 (J09)

Grobna jama. Okostje je bilo v globini 0,32 m. Azimut 105°.

Zasutje. Ni podatkov.

Okostje. Spol nedoločljiv, juvenis (Tomazo). Našli so nepopolno okostje. Levica je bila zapognjena na trebuh. Kostni niso ohranjene.

Pridatki. Ni podatkov.

Opomba. Desna nadlaktica je bila na prsni otroka v grobu 1972_p0676, izkopavalcem se je zdelo, da bi šlo lahko za dvojni grob.

Grob 1972_p0675 (K09)

Grobna jama. Okostje je bilo v globini 0,33 m. Azimut 100°.

Zasutje. Ni podatkov.

Okostje. Moški, senilis (Tomazo). Našli so slabše ohranjeno okostje. Roki sta bili prekrižani na trebuhu. Kostni niso ohranjene.

Pridatki. Svetinjici (1–2), po ena na spodnjem koncu desne koželjnice in na levi podlaktnici, kjer je bil tudi gumb (3) s koščkom blaga (4).

- (1) Ulita ovalna medeninasta svetinjica sv. Jurija in nadangela Mihaela. Na eni strani sv. Jurij (S.GEOR*), na drugi nadangel Mihael. Mere: š. 24 mm, v. 36 mm, deb. 2,7 mm, t. 6 g. Inv. št. GM KFC 4981a.
- (2) Kovana ovalna medeninasta svetinjica z odlomljenim ušescem. Na eni strani Kristus in svetniška figura s popotno palico in psom ter Benediktov blagoslov na robu ter napis SS.SR pod figuralno upodobitvijo, na drugi strani križ sv. Benedikta z napisno formulo. Mere: š. 24,4 mm, v. 29,5 mm, deb. 0,7 mm, t. 1,8 g. Inv. št. GM KFC 4981b.
- (3) Ulit okrogel ploščat medeninast gumb z rahlo vbočeno hrbtno stranjo, na kateri je prispajkana zanka. Mere: pr. 21 mm, v. 10 mm, t. 4,3 g. Inv. št. GM KFC 4981c.
- (4) Košček tkanine (križno tkanje 9 x 11 niti /cm²) v velikosti gumba (KFC 4981c), verjetno del oblačila pod gumbom. Mere: pr. 22 mm, v. 2 mm, t. 0,2 g. Inv. št. GM KFC 4981d.

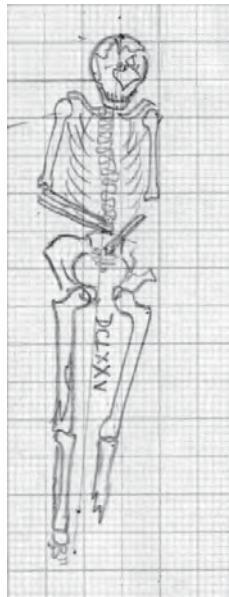

1



2

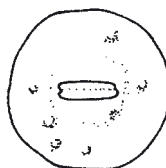
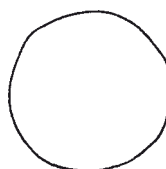

3

Grob 1972_p0675

Grob 1972_p0676 (J09)

Grobna jama. Okostje je bilo v globini 0,33 m.

Zasutje. Ni podatkov.

Okostje. Otrok, infans II (Tomazo). Našli so samo del okostja. Kostni niso ohranjene. (Glej risbo pri grobu 1972_p0674.)

Pridatki. Ni podatkov.

Opomba. Pod desno nadlaktnico groba 1972_p0674, po mnenju izkopavalcev morda dvojni grob.



<< **Grob 1972_p0677 (J07)**

Grobna jama. Okostje je bilo v globini 0,26 m. Azimut 92°.

Zasutje. Ni podatkov.

Okostje. Moški, maturus (Tomazo). Našli so nepopolno okostje. Po risbi sta bili roki prekržžani na medenici. Kostni niso ohranjene.

Pridatki. Ni podatkov.

Grob 1972_p0678 (J09)

Grobna jama. Okostje je bilo v globini 0,29 m. Azimut 98°.

Zasutje. Ni podatkov.

Okostje. Ženska, adultus (Tomazo). Našli so nepopolno okostje. Po risbi je bila desnica zapognjena na medenico, levica pa na trebuh. Kostni niso ohranjene.

Pridatki. Svetinjica (1) na notranji strani desne stegenice.

(1) Ulita ovalna medeninasta svetinjica, Na eni strani ustanovitelja reda Sv. trojice sv. Janez iz Mathe in sv. Felix iz Valoisa (S.IOAN.S.FELIX.FVND.ORD.SS.TRI.R.C), na drugi Sv. trojica (S.TRINITAS.VNVS.DEVS.M.N. / SVPIO.PMISS / ROMA). Mere: š. 26 mm, v. 30,5 mm, deb. 2,8 mm, t. 6,9 g. Inv. št. GM KFC 5043.

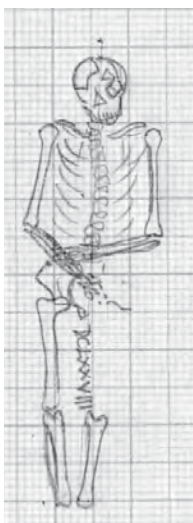

1

Grob 1972_p0678

Grob 1972_p0679 (K09)

Grobna jama. Okostje je bilo v globini 0,15 m. Azimut 89°.

Zasutje. Ni podatkov.

Okostje. Spol nedoločljiv, adultus (Tomazo). Našli so nepopolno okostje. Roki sta bili iztegnjeni ob trupu. Kostni niso ohranjene.

Pridatki. Ni podatkov.

Opomba. Naslednji delovni dan so na mestu nog, vendar v globini 0,18 m, našli molek (1) in ga vpisali kot slučajno najdbo.

Komentar. Molek nedvomno ne pripada grobu. Kot je narisan, ne pripada nobenemu okostju. Zdi se, kot da bi ga nekdo zakopal in pri tem uničil noge grobu 1972_p0679. Ker pa je bilo dokumentiranje grobov in najdb selektivno, je ta vtis lahko tudi povsem napačen. Ostaja pa pomenljivo dejstvo, da je bil molek nepoškodovan.

Terenski posnetek kaže, da je lega koščenih dlani drugačna kot na rekonstruiranem sestavu.

(1) Molek sestavljen iz 34 poliedričnih jagod iz gagata (d. 11,8 do 13,1 mm, š. 6,5 do 8,3 mm) in dveh koščenih obeskov v obliki človeških dlani (d. 18,1 do 22,9 mm, š. 9,9 do 11,1 mm). Mere: t. 38 g. Inv. št. GM KFC 1094.

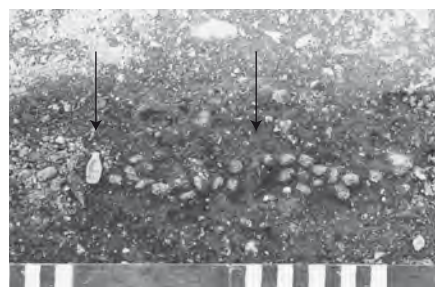

1

Grob 1972_p0679

Grob 1972_p0680 (K09)

Grobna jama. Okostje je bilo v globini 0,30 m. Azimut 89°.

Zasutje. Ni podatkov.

Okostje. Ženska, adultus (Tomazo). Našli so nepopolno okostje.

Levica je bila zapognjena na trebuh. Kostni niso ohranjene.

(Glej risbo pri grobu 1972_p0681.)

Pridatki. Ni podatkov.

Opomba. Trojni grob. Na levem delu okostja je bilo okostje otroka 1972_p0681, ob levem boku pa še okostje drugega otroka 1972_p0682.

Grob 1972_p0681 (K09)

Grobna jama. Okostje je bilo v globini 0,30 m. Azimut 89°.

Zasutje. Ni podatkov.

Okostje. Otrok, infans II (Tomazo). Našli so nepopolno okostje. Po risbi je bila desnica zapognjena na trebuh. Kostni niso ohranjene.

Pridatki. Ni podatkov.

Opomba. Trojni grob. Glej 1972_p0680.

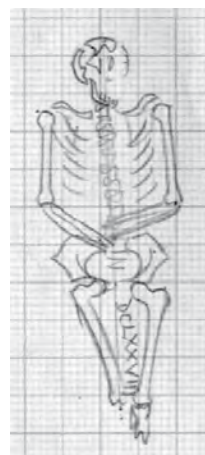
**Grob 1972_p0682 (K09)**

Grobna jama. Okostje je bilo najverjetneje v globini 0,30 m. Azimut 89°.

Zasutje. Ni podatkov.

Okostje. Otrok, infans I (Tomazo). Našli so nepopolno okostje. Kostni niso ohranjene.

Pridatki. Ni podatkov.

Opomba. Trojni grob. Glej 1972_p0680.

**Grobovi 1972_p0680,
1972_p0681 in
1972_p0682**

Grob 1972_p0683

Grob 1972_p0683

Grobna jama. Okostje je bilo v globini 0,23 m. Azimut 90°.

Zasutje. Ni podatkov.

Okostje. Ženska, matusus (Tomazo). Našli so nepopolno okostje. Roki sta bili zapognjeni na trebuh. Desna stegnenica je bila premaknjena. Kostni niso ohranjene.

Pridatki. Ni podatkov.

Opomba. Na risbi ima okostje napačno oznako DCLXXVIII.



Grob 1972_p0684

Grob 1972_p0684 (K09)

Grobna jama. Okostje je bilo v globini 0,26 m. Azimut 109°.

Zasutje. Ni podatkov.

Okostje. Otrok, infans I (Tomazo). Našli so nepopolno okostje. Levica je bila zapognjena na trebuh. Kostni niso ohranjene.

Pridatki. Iz groba izvira svetinjica (1).

(1) Kovana ovalna medeninasta svetinjica. Na eni strani Budim in Pešta pod svetniško figuro (NVMINI.AVXILIIS BVDA. VI CAPTA.2.SEPT.MB), na drugi strani zgoraj Sv. trojica, spodaj levo cerkveni in desno posvetni veljaki klečijo pri molitvi (SOLI DEO GLORIA). Mere: š. 38,3 mm, v. 48,5 mm, d. 0,7 mm, t. 5,3 g. Inv. št. GM KFC 4979.

Opomba. Terenski dnevnik svetinjice ne omenja.

Komentar. Kristjani so osvojili Budim 2.9.1686.



1

Grob 1972_p0685 (K09)

Grobna jama. Okostje je bilo v globini 0,18 m. Azimut 96°.

Zasutje. Ni podatkov.

Okostje. Ženska, adultus (Tomazo). Našli so nepopolno okostje. Levica je bila zapognjena na trebuh, desnica na prsi. Kostni niso ohranjene.

Pridatki. Ni podatkov.



Grob 1972_p0685

Grob 1972_p0686

Grob 1972_p0686 (K10)

Grobna jama. Okostje je bilo v globini 0,18 m. Azimut 94°.

Zasutje. Ni podatkov.

Okostje. Ženska, matusus (Tomazo). Našli so nepopolno okostje. Roki sta bili iztegnjena ob trupu. Kostni niso ohranjene.

Pridatki. Ni podatkov.



Grob 1972_p0678



Grob 1972_p0680



Grob 1972_p0683



Grob 1972_p0684

Grob 1972_p0687 (J10)

Grobna jama. Okostje je bilo v globini 0,25 m. Azimut 99°.

Zasutje. Ni podatkov.

Okostje. Moški, starost nedoločljiva (Tomazo). Našli so nepopolno okostje. Kosti niso ohranjene.

Pridatki. Ni podatkov.



Grob 1972_p0687

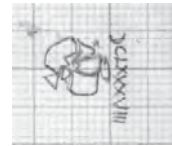

Grob 1972_p0688

Grob 1972_p0688 (K09)

Grobna jama. Okostje je bilo v globini 0,38 m.

Zasutje. Ni podatkov.

Okostje. Otrok, infans I (Tomazo). Našli so samo odlomke lobanje. Kosti niso ohranjene.

Pridatki. Ni podatkov.

Opomba. Prekop.

Grob 1972_p0689 (K09)

Grobna jama. Okostje je bilo v globini 0,26 m.

Zasutje. Ni podatkov.

Okostje. Otrok, infans II (Tomazo). Našli so samo odlomke lobanje. Kosti niso ohranjene.

Pridatki. Ni podatkov.

Opomba. Prekop.

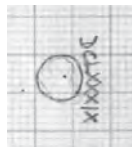

Grob 1972_p0689

Grob 1972_p0690 (K09)

Grobna jama. Okostje je bilo v globini 0,23 m.

Zasutje. Ni podatkov.

Okostje. Moški, matusus (Tomazo). Našli so samo odlomke lobanje. Kosti niso ohranjene.

Pridatki. Ni podatkov.

Opomba. Prekop.

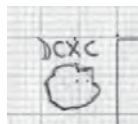

Grob 1972_p0690

Grob 1972_p0691 (K09)

Grobna jama. Okostje je bilo v globini 0,21 m.

Zasutje. Ni podatkov.

Okostje. Ženska, juvenis (Tomazo). Našli so samo odlomke lobanje. Kosti niso ohranjene.

Pridatki. Ni podatkov.

Opomba. Prekop.



Grob 1972_p0691

Grob 1972_p0692 (K09)

Grobna jama. Okostje je bilo v globini 0,14 m. Azimut 92°.

Zasutje. Ni podatkov.

Okostje. Ženska, matusus (Tomazo). Našli so nepopolno okostje. Desnica je bila zapognjena na medenico. Kosti niso ohranjene.

Pridatki. Ni podatkov.

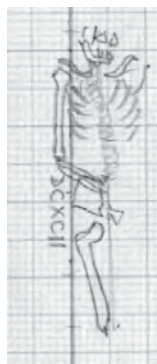

Grob 1972_p0692

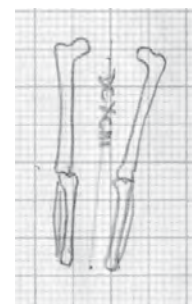

Grob 1972_p0693

Grob 1972_p0693 (K09)

Grobna jama. Okostje je bilo v globini 0,34 m. Azimut 101°.

Zasutje. Ni podatkov.

Okostje. Spol in starost nedoločljiva (Tomazo). Našli so samo nogi. Kosti niso ohranjene.

Pridatki. Ni podatkov.

Grob 1972_p0694 (K09)

Grobna jama. Okostje je bilo v globini 0,34 m. Azimut 76°.

Zasutje. Celotno okostje je bilo posuto z apnom.

Okostje. Moški, odrasli (Tomazo). Roki sta bili iztegnjeni ob trupu. Kostni niso ohranjene.

Pridatki. Ni podatkov.

Opomba. Grob je poškodoval okostje v grobu 1972_p0695.

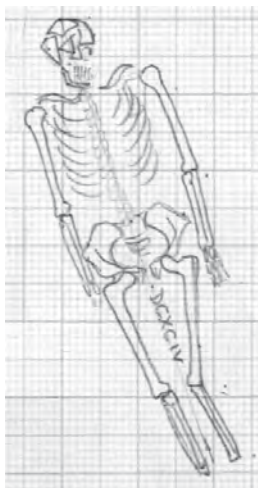
**Grob 1972_p0694****Grob 1972_p0695****Grob 1972_p0695** (K09)

Grobna jama. Okostje je bilo v globini 0,33 m. Azimut 92°.

Zasutje. Ni podatkov.

Okostje. Moški, juvenis (Tomazo). Našli so nepopolno okostje.

Po dnevniškem opisu sta bili roki zapognjeni na prsi (glej spodaj). Kostni niso ohranjene.

Pridatki. Ni podatkov.

Opomba. Levo stegenico je uničil grob 1972_p0694. Na terenski risbi ni spodnjega dela rok in njune lege.

Komentar. Dnevniški zapis, da sta roki položeni na prsi, je lahko posplošitev. Druga možnost je, da risba kaže stanje po koncu čiščenja, ki je odstranilo vse kosti rok razen nadlaktnic.

Grob 1972_p0696 (K09)

Grobna jama. Okostje je bilo v globini 0,31 m. Azimut 96°.

Zasutje. Ni podatkov.

Okostje. Moški, senilis (Tomazo). Našli so nepopolno okostje.

Roki sta bili prekržani na prsih. Kostni niso ohranjene.

Pridatki. Ni podatkov.

Opomba. Po terenski risbi je verjetno, da je lobanjo uničil grob 1972_p0695.

**Grob 1972_p0696****Grob 1972_p0697****Grob 1972_p0697** (K09)

Grobna jama. Okostje je bilo v globini 0,29 m. Azimut 95°.

Zasutje. Ni podatkov.

Okostje. Moški, juvenis (Tomazo). Našli so nepopolno okostje.

Desnica je bila zapognjena na prsi. Kostni niso ohranjene.

Pridatki. Ni podatkov.

Opomba. Na terenski risbi grob nima oznake. Spodnji del okostja je uničil grob 1972_p0698.

Grob 1972_p0698

Grobna jama. Okostje je bilo v globini 0,31 m. Azimut 88°.

Zasutje. Ni podatkov.

Okostje. Otrok, infans II (Tomazo). Našli so nepopolno okostje.

Desnica je bila zapognjena na prsi. Kostni niso ohranjene.

Pridatki. Ni podatkov.

Opomba. Na terenski risbi ima grob napačno oznako DCXCVII.

**Grob 1972_p0698****Grob 1972_p0699****Grob 1972_p0699** (K09)

Grobna jama. Okostje je bilo v globini 0,26 m. Azimut 102°.

Zasutje. Ni podatkov.

Okostje. Spol nedoločljiv, juvenis (Tomazo). Našli so nepopolno okostje.

Levica je bila zapognjena na trebuh. Kostni niso ohranjene.

Pridatki. Ni podatkov.



Grob 1972_p0685



Grobova 1972_p0699 in 1972_p0700



Grob 1972_p0694



Grob 1972_p0703



Grob 1972_p0705



Grob 1972_p0704



Grob 1972_p0706

Grob 1972_p0700 (J09)

Grobna jama. Okostje je bilo v globini 0,34 m. Azimut 103°. *Zasutje.* Na kolenih je ležala spodnja čeljust okostja 1972_p0701.

Okostje. Ženska, adultus (Tomazo). Našli so nepopolno okostje. Levica je bila zapognjena na prsi, po risbi desnica na medenico. Kosti niso ohranjene.

Pridatki. Po risbi svetinjica (1) ob desni podlakti blizu komolca, morda v levi dlani pokojnice.

(1) Kovana medeninasta ovalna svetinjica. Na eni strani sv. Venancij mučenec (S.VEMARTIVSM), na drugi Hiša Loretska. Mere: š. 17,8 mm, v. 32 mm, deb. 1,1 mm, t. 1,8 g. Inv. št. GM KFC 5036.

Opomba. Po dnevniku je desnica manjkala, ne omenja svetinjice. Križec na risbi najverjetneje označuje mesto svetinjice.



Grob 1972_p0700

Grob 1972_p0701 (J10)

Grobna jama. Ni podatkov.

Zasutje. Ni podatkov.

Okostje. Moški, senilis (Tomazo). Našli so samo spodnjo čeljust. Kosti niso ohranjene.

Pridatki. Ni podatkov.

Opomba. Prekop, del zasutja groba 1972_p0700.

Grobova 1972_p0700
in 1972_p0701**Grob 1972_p0702 (K13)**

Grobna jama. Okostje je bilo v globini 0,39 m. Azimut 113°.

Zasutje. Ni podatkov.

Okostje. Spol in starost nedoločljiva (Tomazo). Našli so nepopolno okostje. Kosti niso ohranjene.

Pridatki. Ni podatkov.

Opomba. Okostje je segalo pod temelj sosednje hiše.

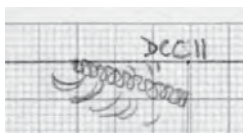

Grob 1972_p0702

Grob 1972_p0703 (J11)

Grobna jama. Okostje je bilo v globini 0,25 m. Azimut 94°.

Zasutje. Ni podatkov.

Okostje. Moški, maturus (Tomazo). Našli so nepopolno okostje. Roki sta bili prekržani na trebuhu. Kosti niso ohranjene.

Pridatki. Na medenici velika svetinjica (1), novc (2) na zgornjem delu leve stegenice, gumb (3) ob levem kolenu.

(1) Velika svetinjica. Predmet manjka.

(2) Novc. Predmet manjka.

(3) Gumb. Predmet manjka.

Opomba. Novc bi bil lahko tudi del zasutja, dnevniški zapis ga v nasprotju z risbo postavlja k desni stegenici.

Komentar. Predmeti niso bili inventarizirani h grobu. Najverjetneje se je najdbni listek izgubil že pred inventarizacijo. Verjetno je, da so predmeti danes med tistimi predmeti najdišča, ki so brez najdbnih podatkov.

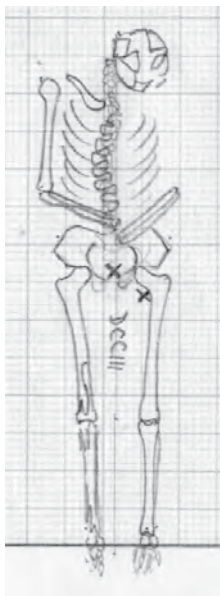

Grob 1972_p0703

Grob 1972_p0704 (J10)

Grobna jama. Okostje je bilo v globini 0,23 m. Azimut 111°.

Zasutje. Ni podatkov.

Okostje. Spol in starost nedoločljiva (Tomazo). Našli so nepopolno okostje. Desnica je bila iztegnjena ob trupu. Kosti niso ohranjene.

Pridatki. Ni podatkov.



Grob 1972_p0704

Grob 1972_p0705 (K09)

Grobna jama. Okostje je bilo v globini 0,38 m.

Zasutje. Ni podatkov.

Okostje. Moški, več kot 55 let. Našli so samo lobanjo.

Pridatki. Ni podatkov.

Opomba. Prekop.

**Grob 1972_p0705****Grob 1972_p0706 (K07)**

Grobna jama. Okostje je bilo v globini 0,32 m. Azimut 100°.

Zasutje. Ni podatkov.

Okostje. Moški, starost nedoločljiva (Tomazo). Našli so nepopolno okostje. Kosti niso ohranjene.

Pridatki. Ni podatkov.

**Grob 1972_p0706****Grob 1972_p0707 (K09)**

Grobna jama. Okostje je bilo v globini 0,30 m. Azimut 92°.

Zasutje. Ni podatkov.

Okostje. Ženska, starost nedoločljiva (Tomazo). Našli so nepopolno okostje. Desnica je bila zapognjena na trebuh. Kosti niso ohranjene.

Pridatki. Ni podatkov.

Grob 1972_p0707**Grob 1972_p0708 (K09)**

Grobna jama. Okostje je bilo v globini 0,38 m. Azimut 100°.

Zasutje. Ni podatkov.

Okostje. Moški, matusus (Tomazo). Našli so nepopolno okostje. Kosti niso ohranjene.

Pridatki. Ni podatkov.

**Grob 1972_p0708****Grob 1972_p0709****Grob 1972_p0709 (K10)**

Grobna jama. Okostje je bilo v globini 0,39 m. Azimut 101°.

Zasutje. Ni podatkov.

Okostje. Ženska, starost nedoločljiva (Tomazo). Našli so nepopolno okostje. Kosti niso ohranjene.

Pridatki. Ni podatkov.

Opomba. Po risbi je okostje poškodoval grob 1972_p0710.

Grob 1972_p0710 (K10)

Grobna jama. Okostje je bilo v globini 0,37 m. Azimut 99°.

Zasutje. Ni podatkov.

Okostje. Ženska, starost nedoločljiva (Tomazo). Našli so nepopolno okostje. Kosti niso ohranjene.

Pridatki. Ni podatkov.

Opomba. Po risbi je grob poškodoval okostje v grobu 1972_p0709.

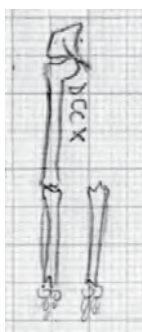
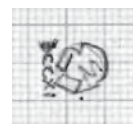
**Grob 1972_p0710****Grob 1972_p0711****Grob 1972_p0711 (J09)**

Grobna jama. Okostje je bilo v globini 0,41 m.

Zasutje. Ni podatkov.

Okostje. Ženska, adultus (Tomazo). Našli so samo lobanjo. Kosti niso ohranjene.

Pridatki. Ni podatkov.

Opomba. Prekop.

Grob 1972_p0712 (K10)

Grobna jama. Okostje je bilo v globini 0,43 m. Azimut 90°.

Zasutje. Ni podatkov.

Okostje. Moški, matusus (Tomazo). Našli so nepopolno okostje. Levica je bila zapognjena na medenico. Kostni niso ohranjene.

Pridatki. Ni podatkov.

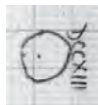
**Grob 1972_p0713 (K10)**

Grobna jama. Okostje je bilo v globini 0,35 m.

Zasutje. Ni podatkov.

Okostje. Otrok, infans II (Tomazo). Našli so samo lobanjo. Kostni niso ohranjene.

Pridatki. Ni podatkov.

Grob 1972_p0714 (K09)

Grobna jama. Okostje je bilo v globini 0,34 m. Azimut 81°.

Zasutje. Ni podatkov.

Okostje. Moški, matusus (Tomazo). Roki sta bili prekržani na trebuhu. Kostni niso ohranjene.

Pridatki. Ni podatkov.



Grob 1972_p0712



Grob 1972_p0714

Grob 1972_p0715 (K09)

Grobna jama. Okostje je bilo v globini 0,33 m. Azimut 86°.

Zasutje. Ni podatkov.

Okostje. Moški, senilis (Tomazo). Desnica je bila zapognjena na prsi, levica po risbi iztegnjena ob trupu (glej spodaj). Kostni niso ohranjene.

Pridatki. Ni podatkov.

Opomba. Dnevnik trdi, da sta bili roki položeni na prsi.

Komentar. Obstaja možnost, da je leva podlaktica na risbi v drugotni legi.

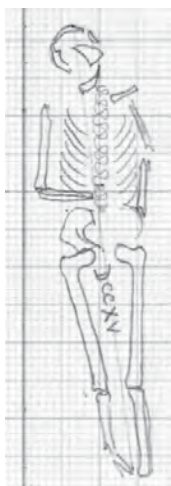

Grob 1972_p0715

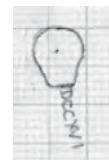

Grob 1972_p0716

Grob 1972_p0716 (K09)

Grobna jama. Okostje je bilo v globini 0,51 m.

Zasutje. Ni podatkov.

Okostje. Ženska, senilis (Tomazo). Našli so samo lobanjo. Kostni niso ohranjene.

Pridatki. Ni podatkov.

Opomba. Prekop.

Grob 1972_p0717 (K07)

Grobna jama. Okostje je bilo v globini 0,21 m. Azimut 94°.

Zasutje. Ni podatkov.

Okostje. Otrok, infans II (Tomazo). Našli so nepopolno okostje. Kostni niso ohranjene.

Pridatki. Ni podatkov.



Grob 1972_p0717



Grob 1972_p0718

Grob 1972_p0718 (K07)

Grobna jama. Okostje je bilo v globini 0,29 m. Azimut 87°.

Zasutje. Ni podatkov.

Okostje. Otrok, infans II (Tomazo). Našli so nepopolno okostje. Roki sta bili zapognjeni na prsi. Kostni niso ohranjene.

Pridatki. Ni podatkov.

Grob 1972_p0719 (K09)

Grobna jama. Okostje je bilo v globini 0,39 m.

Zasutje. Ni podatkov.

Okostje. Otrok, 1–3 leta. Našli so nepopolno okostje.

Pridatki. Ni podatkov.

Opomba. Devnik opisuje levico in premaknjeno levo nogo.

Po risbi gre za levico in desno nogo ter del reber, vse tri skupine kosti niso v anatomski medsebojni legi.

Komentar. Morda delno prekopano okostje.



Grob 1972_p0719

Grob 1972_p0720 (K09)

Grobna jama. Okostje je bilo v globini 0,30 m. Azimut 107°.

Zasutje. Ni podatkov.

Okostje. Otrok, infans II (Tomazo). Našli so nepopolno okostje.

Kosti niso ohranjene.

Pridatki. Ni podatkov.

Opomba. Zaradi lege nad levim delom medenice okostja v grobu 1972_p0721 dnevnik domneva dvojni grob.

Komentar. 12 cm višinske razlike med obema okostjema govori proti hkratnemu pokopu, ni pa nemogoč poznejši pokop otroka v grob moškega.



Grobova 1972_p0720 in 1972_p0721

Grob 1972_p0721 (K09)

Grobna jama. Okostje je bilo v globini 0,42 m. Azimut 107°.

Zasutje. Ni podatkov.

Okostje. Moški, več kot 50 let. Našli so nepopolno okostje.

Pridatki. Ni podatkov.

Opomba. Za možnost dvojnega groba glej 1972_p0720.

Grob 1972_p0722 (K09)

Grobna jama. Okostje je bilo v globini 0,45 m. Azimut 90°.

Zasutje. Ni podatkov.

Okostje. Otrok, infans II (Tomazo). Našli so nepopolno okostje.

Levica je bila zapognjena na trebuh. Kosti niso ohranjene.

Pridatki. Ni podatkov.

Opomba. Po risbi pod grobom 1972_p0721. Na risbi napačna oznaka DCCXII.

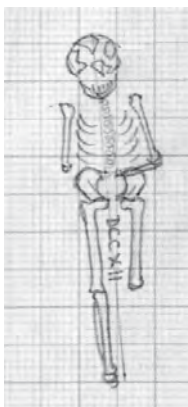

Grob 1972_p0722

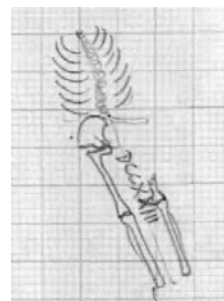

Grob 1972_p0723

Grob 1972_p0723

Grobna jama. Okostje je bilo v globini 0,44 m. Azimut 75°.

Zasutje. Ni podatkov.

Okostje. Otrok, infans II (Tomazo). Našli so nepopolno okostje.

Kosti niso ohranjene.

Pridatki. Ni podatkov.

Grob 1972_p0724 (K09)

Grobna jama. Okostje je bilo v globini 0,33 m. Azimut 95°.

Zasutje. Ni podatkov.

Okostje. Spol nedoločljiv, juvenis (Tomazo). Našli so nepopolno okostje. Levica je bila zapognjena na medenico. Kosti niso ohranjene.

Pridatki. Ni podatkov.

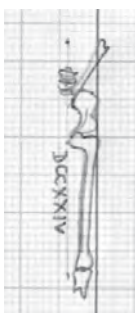

Grob 1972_p0724

Grob 1972_p0725

Grobna jama. Okostje je bilo v globini 0,40 m. Azimut 98°.

Zasutje. Ni podatkov.

Okostje. Otrok, infans II (Tomazo). Našli so nepopolno okostje.

Kosti niso ohranjene.

Pridatki. Nad hrbtenico kosi tkanine (1), ki je bila pretkana z zlato nitjo.

(1) Čipka iz mešanice vlaknenih in kovinskih niti. Mere: t. 6 g. Inv. št. GM KFC 2121.

Opomba. Odkopali so samo desno polovico telesa, leva je segala v kontrolni prerez. Zdelo se jim je, da so našli kos čipke (1), ki je pretkana z zlato nitjo.

Komentar. Morda gre za del ovratnika.



1

Grob 1972_p0725a (K09)

Grobna jama. Ni podatkov.

Zasutje. Ni podatkov.

Okostje. Ni antropoloških podatkov. Našli so samo lobanjo.

Kosti niso ohranjene.

Pridatki. Ni podatkov.

Opomba. Verjetno prekop.

Grob 1972_p0725

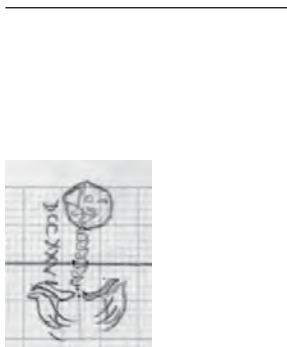

Grob 1972_p0726

Grobna jama. Okostje je bilo v globini 0,28 m.

Zasutje. Ni podatkov.

Okostje. Moški, maturus (Tomazo). Našli so nepopolno okostje. Kosti niso ohranjene.

Pridatki. Ni podatkov.

Opomba. Dnevnik navaja azimut 125°, kar se nikakor ne ujema z azimutom risbe, ki je približno 95°.

Grob 1972_p0726

Grobova 1972_p0725
in 1972_p0725a

Grob 1972_p0727 (K10)

Grobna jama. Okostje je bilo v globini 0,24 m. Azimut 91°.

Zasutje. Ni podatkov.

Okostje. Spol nedoločljiv, juvenis (Tomazo). Našli so nepopolno okostje. Leвица je bila zapognjena na medenico. Kosti niso ohranjene.

Pridatki. Na nožnih prstih ostanki zeleno patinirane tkanine (1). Na glaviču leve stegenice majhen novc (2).

(1) Kos zeleno patinirane tkanine. Predmet manjka.

(2) Novc. Predmet manjka.

Opomba. Novc bi bil lahko tudi del zasutja.

Komentar. Predmeta nista bila inventarizirana h grobu. Najbrž se je najdbni listek izgubil že pred inventarizacijo. Verjetno je, da sta predmeta danes med tistimi predmeti najdišča, ki so brez najdbnih podatkov.

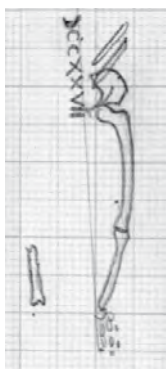

Grob 1972_p0727

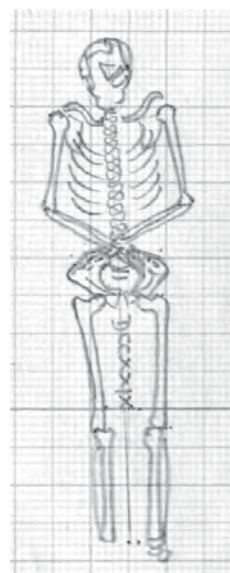

Grob 1972_p0728 (K09)

Grobna jama. Okostje je bilo v globini 0,32 m.

Zasutje. Ni podatkov.

Okostje. Moški, juvenis (Tomazo). Našli so nepopolno okostje. Kosti niso ohranjene.

Pridatki. Ni podatkov.

Opomba. Okostje so v veliki meri uničili pri čiščenju kontrolnega prereza.



Grob 1972_p0728

Grob 1972_p0729 (K09)

Grobna jama. Okostje je bilo v globini 0,37 m. Azimut 91°.

Zasutje. Ni podatkov.

Okostje. Moški, 30–35 let. Roki sta bili prekržani na trebuhu.

Pridatki. Ni podatkov.

Grob 1972_p0729

Grob 1972_p0730 (K09)

Grobna jama. Okostje je bilo v globini 0,50 m. Azimut 86°.

Zasutje. Ni podatkov.

Okostje. Otrok, infans II (Tomazo). Našli so nepopolno okostje.

Levica je bila zapognjena na prsi, desnica iztegnjena ob trupu (glej spodaj). Kosti niso ohranjene.

Pridatki. Dva prstana (1, 2) na prstih desne roke na boku.

(1) Bronast sklenjen prstan z lečastim prerezom. Zunanja stran locna je okrašena z žlebovoma na robovih. Mere: pr. 18,9 mm, š. 3,2 mm, deb. 1,2 mm, t. 1,1 g. Inv. št. GM KFC 2132.

(2) Odlomek bronastega prstana s trakastim prerezom in z rombično razširitvijo locna. Del locna ni ohranjen, preostanek je razlomljen na štiri dele. Mere: pr. 21 mm, š. 10,7 mm, deb. 1,0 mm, t. 2,1 g. Inv. št. GM KFC 2133.

Opomba. Desnico je uničil zid. Prsti desnice naj bi bili po dnevniku na levem boku, na risbi jih ni nikjer.

Komentar. Najverjetneje je bila desnica iztegnjena ob trupu, dlan pa na desnem boku. Rombični prstan (2) je videti povsem zgodnesrednjeveški. Velja pomisliti, da gre morda za predmet iz zasutja, s čimer bi se ujemala tudi njegova slaba ohranjenost.

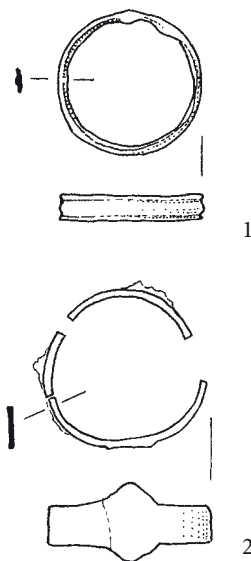

Grob 1972_p0730

Grob 1972_p0731 (K09)

Grobna jama. Okostje je bilo v globini 0,47 m. Azimut 97°.

Zasutje. Ni podatkov.

Okostje. Moški, matusus (Tomazo). Levica je bila zapognjena na trebuh, desnica na prsi. Kosti niso ohranjene.

Pridatki. Ni podatkov.

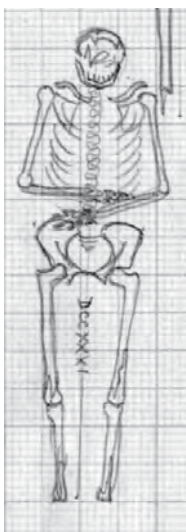

Grob 1972_p0731



Grob 1972_p0732

Grob 1972_p0732 (J10)

Grobna jama. Okostje je bilo v globini 0,27 m.

Zasutje. Ni podatkov.

Okostje. Moški, adultus (Tomazo). Našli so samo odlomek lobanje. Kosti niso ohranjene.

Pridatki. Ni podatkov.

Opomba. Prekop.

Grob 1972_p0733 (K09)

Grobna jama. Okostje je bilo v globini 0,53 m. Azimut 89°.

Zasutje. Ni podatkov.

Okostje. Ženska, adultus (Tomazo). Našli so nepopolno okostje. Kosti niso ohranjene.

Pridatki. Ni podatkov.

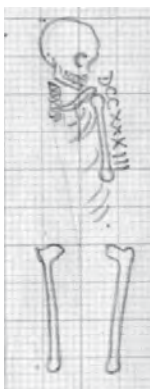

Grob 1972_p0733

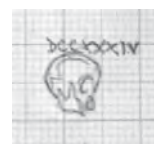

Grob 1972_p0734

Grob 1972_p0734 (K09)

Grobna jama. Okostje je bilo v globini 0,52 m.

Zasutje. Ni podatkov.

Okostje. Ženska, matusus (Tomazo). Našli so samo lobanjo. Kosti niso ohranjene.

Pridatki. Ni podatkov.

Opomba. Lobanja je bila tik pod okostjem groba 1972_p0733.

Grob 1972_p0735 (K07)

Grobna jama. Okostje je bilo v globini 0,44 m. Azimut 96°.

Zasutje. Ni podatkov.

Okostje. Ženska, adultus (Tomazo). Desnica je bila iztegnjena ob trupu, levica je bila zapognjena na trebuh. Kostni niso ohranjene.

Pridatki. Ni podatkov.

Opomba. Po risbi pod grobom 1972_p0729.

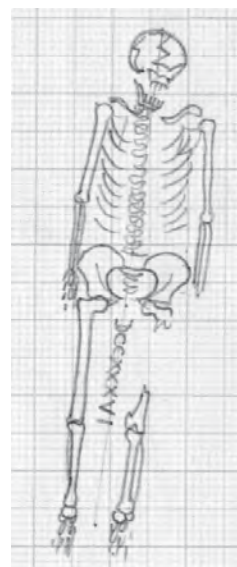
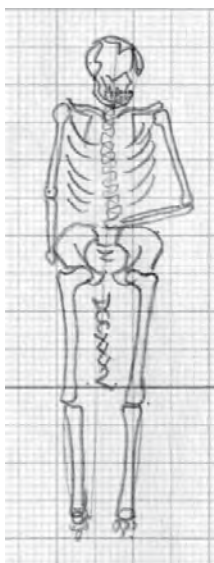

Grob 1972_p0735

Grob 1972_p0736 (J10)

Grobna jama. Okostje je bilo v globini 0,33 m. Azimut 103°.

Zasutje. Ni podatkov.

Okostje. Moški, adultus (Tomazo). Roki sta bili iztegnjeni ob trupu. Kostni niso ohranjene.

Pridatki. Iz groba izvirata svetinjica (1) in križec (2).

(1) Poškodovana medeninasta kovana ovalna svetinjica, v ušesu obroček za obešanje. Na eni strani sv. Benedikta (*.BENEDICTI*), na drugi križ sv. Benedikta z napisno formulo. Mere: š. 29,5 mm, v. 27 mm, deb. 0,5 mm, t. 0,7 g. Inv. št. GM KFC 5031a.

(2) Ulit deteljičast medeninast križ, v ušesu obroček za obešanje. Na eni strani Križani, napis INRI in mrtvaška lobanja, druga stran neokrašena. Mere: š. 16 mm, v. 33 mm, deb. 4 mm, t. 2,5 g. Inv. št. GM KFC 5031b.

Opomba. Po risbi pod grobom 1972_p0729. Terenski dnevnik pridatkov ne omenja. Na fotografiji so pri medenici bele lise.

Komentar. Bele lise bi lahko bile apno, s katerim so posuli grob.



Grob 1972_p0736

Grob 1972_p0737 (J09)

Grobna jama. Okostje je bilo v globini 0,38 m. Azimut 105°.

Zasutje. Ni podatkov.

Okostje. Ženska, adultus (Tomazo). Našli so nepopolno okostje. Roki sta bili iztegnjeni ob trupu. Kostni niso ohranjene.

Pridatki. Ni podatkov.

Opomba. Po risbi pod grobom 1972_p0675.

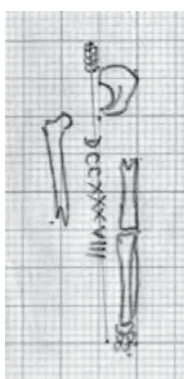

Grob 1972_p0738

Grob 1972_p0738 (J09)

Grobna jama. Okostje je bilo v globini 0,29 m. Azimut 93°.

Zasutje. Ni podatkov.

Okostje. Moški, adultus (Tomazo). Našli so nepopolno okostje. Kostni niso ohranjene.

Pridatki. Svetinjica (1) na desni stegenici.

(1) Ulita ovalna medeninasta svetinjica Jezusa in Marije. Na eni strani Jezus (SALVATOR_MVNDI.SALVA.NOS), na drugi Marija (MATER_SALVATORIS_ORA.P.N). Mere: š. 21,4 mm, v. 32,2 mm, deb. 2,2 mm, t. 3,6 g. Inv. št. GM KFC 4978.

Grob 1972_p0739 (K09)

Grobna jama. Okostje je bilo v globini 0,61 m. Azimut 89°.

Zasutje. Ni podatkov.

Okostje. Ženska, senilis (Tomazo). Našli so nepopolno okostje. Desnica je bila zapognjena na prsi, levica na trebuh. Kostni niso ohranjene.

Pridatki. Ni podatkov.



Grob 1972_p0739

Grob 1972_p0739



Grobova 1972_p0733
in 1972_p0734



Grob 1972_p0735



Grob 1972_p0736

Grob 1972_p0740 (K09)

Grobna jama. Okostje je bilo v globini 0,54 m. Azimut 88°.

Zasutje. Ni podatkov.

Okostje. Spol nedoločljiv, senilis (Tomazo). Našli so nepopolno okostje. Roki sta bili zapognjeni na trebuh. Kostni niso ohranjene.

Pridatki. Ni podatkov.



Grob 1972_p0740



Grob 1972_p0741

Grob 1972_p0741 (K09)

Grobna jama. Okostje je bilo v globini 0,56 m. Azimut 80°.

Zasutje. Ni podatkov.

Okostje. Moški, juvenis (Tomazo). Našli so nepopolno okostje. Kostni niso ohranjene.

Pridatki. Ni podatkov.

Grob 1972_p0742 (K09)

Grobna jama. Okostje je bilo v globini 0,51 m. Azimut 93°.

Zasutje. Ni podatkov.

Okostje. Ženska, starost nedoločljiva (Tomazo). Našli so nepopolno okostje. Levica je bila zapognjena na prsi. Kostni niso ohranjene.

Pridatki. Ni podatkov.

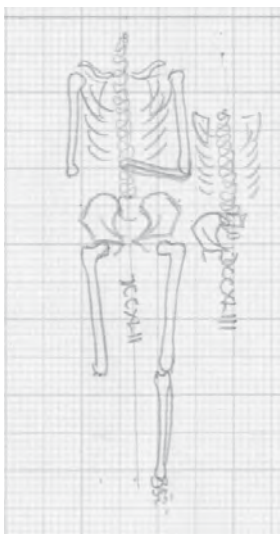

Grobna 1972_p0742 in 1972_p0743

Grob 1972_p0743 (K09)

Grobna jama. Okostje je bilo v globini 0,50 m. Azimut 93°.

Zasutje. Ni podatkov.

Okostje. Otrok, infans II (Tomazo). Našli so nepopolno okostje. Kostni niso ohranjene.

Pridatki. Ni podatkov.

Opomba. Morda dvojni grob s 1972_p0742, ker sta okostji vzporedni, v isti globini in tesno skupaj.

Grob 1972_p0744 (K07)

Grobna jama. Okostje je bilo v globini 0,45 m. Azimut 71°.

Zasutje. Ni podatkov.

Okostje. Moški, matusus (Tomazo). Našli so nepopolno okostje. Kostni niso ohranjene.

Pridatki. Ni podatkov.

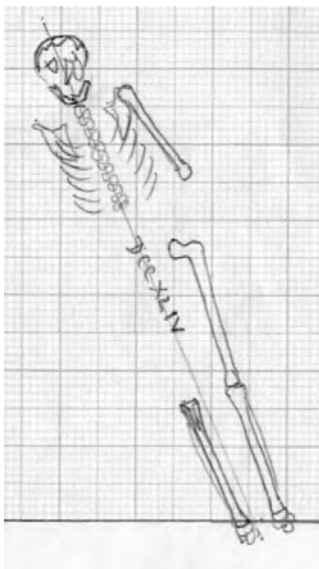

Grob 1972_p0744

Grob 1972_p0745 (K10)

Grobna jama. Okostje je bilo v globini 0,35 m. Azimut 92°.

Zasutje. Ni podatkov.

Okostje. Spol nedoločljiv, juvenis (Tomazo). Našli so nepopolno okostje. Roki sta bili prekržani na prsni. Kostni niso ohranjene.

Pridatki. Ni podatkov.

Opomba. Po risbi ga poškoduje grob 1972_p0781.



Grob 1972_p0745

Grob 1972_p0746

Grobna jama. Okostje je bilo v globini 0,60 m.

Zasutje. Ni podatkov.

Okostje. Moški, več kot 45 let. Našli so samo lobanjo in nekaj premetanih dolgih kosti. Kostni niso ohranjene.

Pridatki. Ni podatkov.

Opomba. Prekop. Okostje ni bilo narisano.

Grob 1972_p0747 (K10)

Grobna jama. Okostje je bilo v globini 0,28 m. Azimut 76°.

Zasutje. Ni podatkov.

Okostje. Otrok, infans I (Tomazo). Našli so nepopolno okostje.

Levica je bila zapognjena na prsi. Kostni niso ohranjene.

Pridatki. Ni podatkov.



Grob 1972_p0747



Grob 1972_p0748

Grob 1972_p0748 (K09)

Grobna jama. Okostje je bilo v globini 0,31 m. Azimut 94°.

Zasutje. Ni podatkov.

Okostje. Otrok, infans II (Tomazo). Našli so nepopolno okostje.

Kosti niso ohranjene.

Pridatki. Ni podatkov.

Grob 1972_p0749 (K10)

Grobna jama. Okostje je bilo v globini 0,30 m. Azimut 96°.

Zasutje. Ni podatkov.

Okostje. Otrok, infans II (Tomazo). Našli so nepopolno okostje.

Kosti niso ohranjene.

Pridatki. Ni podatkov.



Grob 1972_p0749



Grob 1972_p0750

Grob 1972_p0750 (K09)

Grobna jama. Okostje je bilo v globini 0,29 m. Azimut 86°.

Zasutje. Ni podatkov.

Okostje. Otrok, infans I (Tomazo). Našli so nepopolno okostje.

Roki sta bili zapognjeni na prsi. Kostni niso ohranjene.

Pridatki. Ni podatkov.

Grob 1972_p0751 (K11/K12)

Grobna jama. Okostje je bilo v globini 1,03 m.

Zasutje. Ni podatkov.

Okostje. Ženska, matusus (Tomazo). Našli so odlomke lobanje.

Kosti niso ohranjene.

Pridatki. Ni podatkov.

Opomba. Lobanja je ležala v zasutju kostnice. Na terenski risbi ima napačno oznako DCCLII.

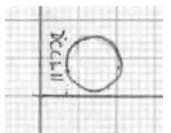

Grob 1972_p0751



Grob 1972_p0752

Grob 1972_p0752 (J10)

Grobna jama. Okostje je bilo v globini 0,41 m. Azimut 95°.

Zasutje. Ni podatkov.

Okostje. Moški, starost nedoločljiva (Tomazo). Našli so nepopolno okostje. Kostni niso ohranjene.

Pridatki. Ni podatkov.

Grob 1972_p0753 (K09)

Grobna jama. Okostje je bilo v globini 0,51 m na tlaku iz prodnikov, ki so bili prekrti z malto. Azimut 85°.

Zasutje. Ni podatkov.

Okostje. Spol nedoločljiv, juvenis (Tomazo). Našli so nepopolno okostje. Kostni niso ohranjene.

Pridatki. Ni podatkov.



Grob 1972_p0753

Grob 1972_p0754 (K09)

Grobna jama. Okostje je bilo v globini 0,54 m, Jama je bila nekoliko vkopana v tlak iz prodnikov, ki so bili prekriti z malto (glej spodaj). Azimut 86°.

Zasutje. Ni podatkov.

Okostje. Otrok, infans II (Tomazo). Našli so nepopolno okostje. Kostni niso ohranjene.

Pridatki. Ni podatkov.

Opombe. Po terenskem dnevniku leži na tlaku, po fotografiji pa je očitno, da je grobna jama poškodovala tlak. Slednje potrjuje tudi terenska risba, ki shematično orisuje mejo grobne jame.

**Grob 1972_p0754****Grob 1972_p0755 (K09)**

Grobna jama. Okostje je bilo v globini 0,55 m na tlaku iz prodnikov, ki so bili prekriti z malto. Azimut 85°.

Zasutje. Ni podatkov.

Okostje. Spol in starost nedoločljiva (Tomazo). Našli so nepopolno okostje. Kostni niso ohranjene.

Pridatki. Ni podatkov.

**Grob 1972_p0755****Grob 1972_p0756 (K09)**

Grobna jama. Okostje je bilo v globini 0,53 m na tlaku iz prodnikov, ki so bili prekriti z malto. Azimut 89°.

Zasutje. Ni podatkov.

Okostje. Spol in starost nedoločljiva (Tomazo). Našli so nepopolno okostje. Kostni niso ohranjene.

Pridatki. Ni podatkov.

**Grob 1972_p0756****Grob 1972_p0757 (K09)**

Grobna jama. Okostje je bilo v globini 0,50 m.

Zasutje. Ni podatkov.

Okostje. Moški, maturus (Tomazo). Našli so samo lobanjo. Kostni niso ohranjene.

Pridatki. Ni podatkov.

**Grob 1972_p0757****Grob 1972_p0758 (K09)**

Grobna jama. Okostje je bilo v globini 0,43 m.

Zasutje. Ni podatkov.

Okostje. Ženska, adultus (Tomazo). Našli so nepopolno okostje. Kostni niso ohranjene.

Pridatki. Ni podatkov.

**Grob 1972_p0758****Grob 1972_p0759 (K10)**

Grobna jama. Okostje je bilo v globini 0,35 m.

Zasutje. Ni podatkov.

Okostje. Otrok, infans II (Tomazo). Našli so samo lobanjo. Kostni niso ohranjene.

Pridatki. Ni podatkov.

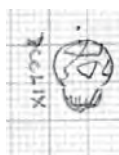
**Grob 1972_p0760 (K10)**

Grobna jama. Okostje je bilo v globini 0,64 m. Azimut 78°.

Zasutje. Ni podatkov.

Okostje. Spol nedoločljiv, juvenis (Tomazo). Našli so nepopolno okostje. Kostni niso ohranjene.

Pridatki. Ni podatkov.

Opomba. Okostje je ležalo na zidu.

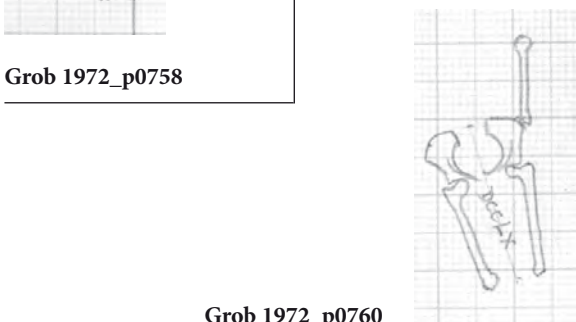
**Grob 1972_p0760**



Grobova 1972_p0754 in 1972_p0753



Grobova 1972_p0757 in 1972_p0758



Grob 1972_p0760



Grob 1972_p0761

Grob 1972_p0761 (K09)

Grobna jama. Bila je vkopana v estrih, ovalne oblike in obložena s prodniki. Okostje je bilo v globini 0,64 m. Azimut 82°.

Zasutje. Ni podatkov.

Okostje. Moški, starost nedoločljiva (Tomazo). Našli so nepopolno okostje. Desnica je bila zapognjena na medenico (glej spodaj). Kosti niso ohranjene.

Pridatki. Ni podatkov.

Opomba. Po terenski risbi je desnica zapognjena na trebuh, kar se ne ujema s fotografijo, kjer je zapognjena na medenico.

Komentar. Vsekakor gre verjeti fotografiji. Zakaj je napaka na risbi, ostaja nepojasnjeno.

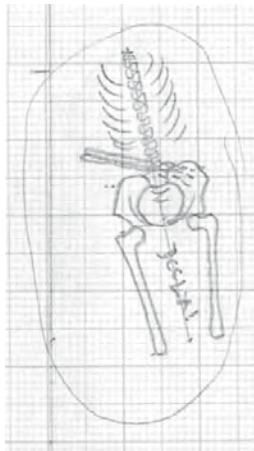
**Grob 1972_p0761****Grob 1972_p0762****Grob 1972_p0762** (K09)

Grobna jama. Okostje je bilo v globini 0,55 m.

Zasutje. Ni podatkov.

Okostje. Spol in starost nedoločljiva (Tomazo). Našli so nepopolno okostje. Kosti niso ohranjene.

Pridatki. Ni podatkov.

Grob 1972_p0763 (K09)

Grobna jama. Bila je vkopana v estrih. Okostje je bilo v globini 0,64 m. Azimut 79°.

Zasutje. Ni podatkov.

Okostje. Spol in starost nedoločljiva (Tomazo). Našli so nepopolno okostje. Kosti niso ohranjene.

Pridatki. Ni podatkov.

**Grob 1972_p0763****Grob 1972_p0764** (K09)

Grobna jama. Bila je vkopana do estriha. Okostje je bilo v globini 0,61 m.

Zasutje. Ni podatkov.

Okostje. Spol in starost nedoločljiva (Tomazo). Našli so nepopolno okostje. Kosti niso ohranjene.

Pridatki. Ni podatkov.

**Grob 1972_p0764****Grob 1972_p0765** (K09)

Grobna jama. Bila je vkopana do estriha. Okostje je bilo v globini 0,57 m.

Zasutje. Kamni lomljenci med kostmi.

Okostje. Spol in starost nedoločljiva (Tomazo). Našli so nepopolno okostje. Kosti niso ohranjene.

Pridatki. Ni podatkov.

Opomba. Prekop.

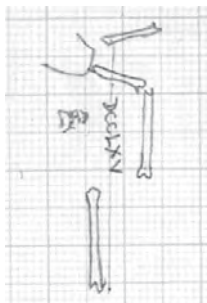
**Grob 1972_p0765****Grob 1972_p0766** (K10)

Grobna jama. Bila je vkopana v plast z mnogo kamni lomljenci. Okostje je bilo v globini 0,42 m. Azimut 97°.

Zasutje. Kamen na prsni in drugi na spodnjem robu medenice.

Okostje. Otrok, infans II (Tomazo). Našli so nepopolno okostje. Desnica je bila zapognjena na trebuh, levica na prsi. Kosti niso ohranjene.

Pridatki. Ni podatkov.

**Grob 1972_p0766**

Grob 1972_p0767 (K09)

Grobna jama. Okostje je bilo v globini 0,44 m.

Zasutje. Ni podatkov.

Okostje. Spol in starost nedoločljiva (Tomazo). Našli so samo desno stegnenico. Kost ni ohranjena.

Pridatki. Ni podatkov.

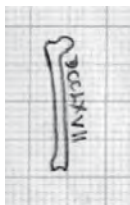
**Grob 1972_p0767****Grob 1972_p0768 (K10)**

Grobna jama. Okostje je bilo v globini 0,62 m. Azimut 91°.

Zasutje. Ni podatkov.

Okostje. Otrok, infans II (Tomazo). Našli so nepopolno okostje. Roki sta bili zapognjeni na prsi. Kostni niso ohranjene.

Pridatki. Ni podatkov.

Opomba. Terenski dnevnik ugiba, ali je lobanjo uničil zid.

**Grob 1972_p0768****Grob 1972_p0769****Grob 1972_p0769 (K10)**

Grobna jama. Okostje je bilo v globini 0,56 m. Azimut 79°.

Zasutje. Ni podatkov.

Okostje. Otrok, infans I (Tomazo). Našli so nepopolno okostje. Kostni niso ohranjene.

Pridatki. Ni podatkov.

Opomba. Po risbi okostje poškoduje grob 1972_p0770.

Grob 1972_p0770 (K10)

Grobna jama. Vkopana je bila do ravni estriha oziroma zidu.

Okostje je bilo v globini 0,59 m. Azimut 90°.

Zasutje. Ni podatkov.

Okostje. Otrok, infans I (Tomazo). Našli so nepopolno okostje. Kostni niso ohranjene.

Pridatki. Ni podatkov.

**Grob 1972_p0770****Grob 1972_p0771**

Grobna jama. Okostje je bilo v globini 0,80 m.

Zasutje. Ni podatkov.

Okostje. Spol nedoločljiv, odrasli (Tomazo). Odkopali so samo lobanjo. Kostni niso ohranjene.

Pridatki. Ni podatkov.

Opomba. Lobanja je bila v prerezu, v plasti nasutja ali ruševine, tik ob zidu. Niso je narisali.

Grob 1972_p0772 (J10)

Grobna jama. Okostje je bilo v globini 0,39 m.

Zasutje. Ni podatkov.

Okostje. Spol nedoločljiv, juvenis (Tomazo). Našli so nepopolno okostje. Kostni niso ohranjene.

Pridatki. Ni podatkov.

Opomba. Po risbi nad okostjem groba 1972_p0782.

**Grobovi 1972_p0772,
1972_p0782 in
1972_p0783****Grob 1972_p0773 (K09)**

Grobna jama. Okostje je bilo v globini 0,39 m. Azimut 86°.

Zasutje. Ni podatkov.

Okostje. Ženska, adultus (Tomazo). Našli so nepopolno okostje. Roki sta bili prekržani na trebuhu. Kostni niso ohranjene.

Pridatki. Ni podatkov.

Opomba. Po terenskem dnevniku je desno nogo uničil sosednji grob, po risbi bi to lahko bil grob 1972_p0806.

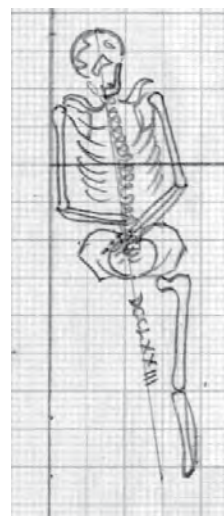
**Grob 1972_p0773**

Grob 1972_p0774 (K10)

Grobna jama. Okostje je bilo v globini 0,58 m.

Zasutje. Ni podatkov.

Okostje. Spol nedoločljiv, juvenis (Tomazo). Našli so nepopolno okostje. Kosti niso ohranjene.

Pridatki. Ni podatkov.

Opomba. Po terenskem dnevniku naj bi poleg lobanje našli še del prsnega koša in levo nadlaktnico.

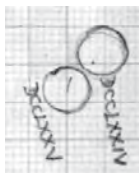
**Grob 1972_p0775 (K10)**

Grobna jama. Okostje je bilo v globini 0,62 m.

Zasutje. Ni podatkov.

Okostje. Spol nedoločljiv, juvenis (Tomazo). Našli so samo lobanjo. Kosti niso ohranjene.

Pridatki. Ni podatkov.

Opomba. Lobanja je bila tik ob zidu. Drugi deli okostja so bili uničeni. Čeprav terenski dnevnik tega izrecno ne pove, je posredno mogoče sklepati, da jih je uničil zid. Po risbi je bila lobanja pod grobom 1972_p0773.

Grobova 1972_p0774 in 1972_p0775**Grob 1972_p0776 (K07)**

Grobna jama. Okostje je bilo v globini 0,44 m. Azimut 86°.

Zasutje. Ni podatkov.

Okostje. Otrok, infans II (Tomazo). Našli so nepopolno okostje. Kosti niso ohranjene.

Pridatki. Ni podatkov.

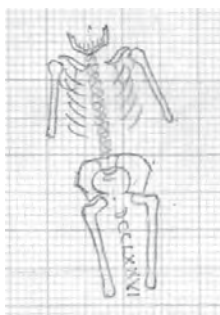
**Grob 1972_p0777 (L09)**

Grobna jama. Okostje je bilo v globini 0,68 m. Azimut 78°.

Zasutje. Ni podatkov.

Okostje. Moški, matusus (Tomazo). Našli so nepopolno okostje. Kosti niso ohranjene.

Pridatki. Ni podatkov.

Grob 1972_p0776**Grob 1972_p0777****Grob 1972_p0778 (L09)**

Grobna jama. Okostje je bilo v globini 0,49 m. Azimut 95°.

Zasutje. Ni podatkov.

Okostje. Moški, starost nedoločljiva (Tomazo). Našli so nepopolno okostje. Kosti niso ohranjene.

Pridatki. Ni podatkov.

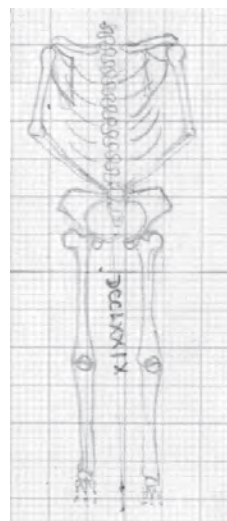
**Grob 1972_p0779 (K10)**

Grobna jama. Okostje je bilo v globini 0,48 m. Azimut 93°.

Zasutje. Ni podatkov.

Okostje. Moški, 40–45 let. Našli so nepopolno okostje. Roki sta bili sklencejni na trebuhu.

Pridatki. Ni podatkov.

Opomba. Po risbi je glavo uničil grob 1972_p0800.

Grob 1972_p0778**Grob 1972_p0780 (K10)**

Grobna jama. Okostje je bilo v globini 0,45 m.

Zasutje. Ni podatkov.

Okostje. Spol nedoločljiv, juvenis (Tomazo). Našli so samo lobanjo. Kosti niso ohranjene.

Pridatki. Ni podatkov.

Opomba. Terenski dnevnik ugiha o prekopu.

**Grob 1972_p0780****Grob 1972_p0779**



Grob 1972_p0766



Grobovi 1972_p0772, 1972_p0782 in 1972_p0783



Grob 1972_p0779



Grob 1972_p0781

Grob 1972_p0781 (K10)

Grobna jama. Okostje je bilo v globini 0,40 m. Azimut 7°.

Zasutje. Ni podatkov.

Okostje. Moški, adultus (Tomazo). Odkopali so samo del okostja. Roki sta bili sklenjeni na medenici. Kostni niso ohranjene.

Pridatki. Ni podatkov.

Opomba. Zgornji del okostja je segal v kontrolni prerez. Po risbi poškoduje okostje v grobu 1972_p0745.

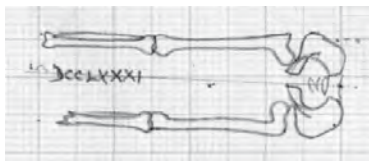
**Grob 1972_p0781****Grob 1972_p0782 (J10)**

Grobna jama. Okostje je bilo v globini 0,42 m.

Zasutje. Ni podatkov.

Okostje. Spol nedoločljiv, juvenis (Tomazo). Našli so samo del okostja. Kostni niso ohranjene.

Pridatki. Ni podatkov.

Opomba. Po risbi je nad okostjem v grobu 1972_p0783 in pod grobom 1972_p0772.

**Grobovi 1972_p0772,
1972_p0782 in
1972_p0783****Grob 1972_p0783 (J10)**

Grobna jama. Okostje je bilo v globini 0,46 m.

Zasutje. Ni podatkov.

Okostje. Moški, matusus (Tomazo). Našli so samo del okostja. Kostni niso ohranjene.

Pridatki. Ni podatkov.

Opomba. Po risbi je pod grobom 1972_p0782.

Grob 1972_p0784 (J10)

Grobna jama. Okostje je bilo v globini 0,48 m. Azimut 95°.

Zasutje. Ni podatkov.

Okostje. Spol in starost nedoločljiva (Tomazo). Našli so samo del okostja. Kostni niso ohranjene.

Pridatki. Ni podatkov.

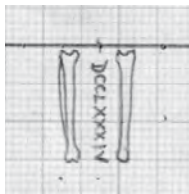
**Grob 1972_p0784****Grob 1972_p0785 (J12)**

Grobna jama. Okostje je bilo v globini 0,27 m. Azimut 105°.

Zasutje. Ni podatkov.

Okostje. Ženska, matusus (Tomazo). Roki sta bili zapognjeni na trebuh. Kostni niso ohranjene.

Pridatki. Iz groba izvirata svetinjica (1) in gumb (2).

(1) Ulita okrogla medeninasta svetinjica z ušescem, Na eni strani Rožnovenska Marija, na drugi strani sv. Anton Padovanski. Mere: š. 19,5 mm, v. 28,4 mm, d. 1,5 mm, t. 2,3 g. Inv. št. GM KFC 5044a.

(2) Okrogel klobučast votel kositrn gumb, pritrdišče ni ohranjeno. Mere: pr. 21,4 mm, v. 3 mm, t. 3 g. Inv. št. GM KFC 5044b.

Opomba. Terenski dnevnik ne omenja predmetov.

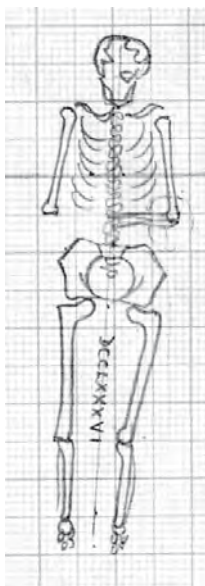
**Grob 1972_p0786**

1

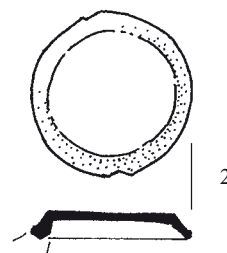

2

Grob 1972_p0785**Grob 1972_p0786 (K10)**

Grobna jama. Okostje je bilo v globini 0,64 m. Azimut 98°.

Zasutje. Ni podatkov.

Okostje. Moški, 35–45 let. Našli so nepopolno okostje. Levica je bila zapognjena na prsi.

Pridatki. Ni podatkov.

Grob 1972_p0787 (K09)

Grobna jama. Okostje je bilo v globini 0,50 m. Azimut 77°.

Zasutje. Ni podatkov.

Okostje. Otrok, infans II (Tomazo). Našli so nepopolno okostje.

Roki sta bili zapognjeni na trebuh. Kosti niso ohranjene.

Pridatki. Ni podatkov.



Grob 1972_p0787



Grob 1972_p0788

Grob 1972_p0788 (K09)

Grobna jama. Okostje je bilo v globini 0,47 m. Azimut 90°.

Zasutje. Ni podatkov.

Okostje. Otrok, infans II (Tomazo). Našli so nepopolno okostje.

Desnica je bila zapognjena na trebuh, levica na prsi. Kosti niso ohranjene.

Pridatki. Ni podatkov.

Grob 1972_p0789 (K09)

Grobna jama. Okostje je bilo v globini 0,47 m. Azimut 84°.

Zasutje. Ni podatkov.

Okostje. Otrok, infans I (Tomazo). Našli so nepopolno okostje.

Kosti niso ohranjene.

Pridatki. Ni podatkov.



Grob 1972_p0789

Grob 1972_p0790 (J10)

Grobna jama. Okostje je bilo v globini 0,53 m.

Zasutje. Ni podatkov.

Okostje. Otrok, infans II (Tomazo). Našli so nepopolno okostje.

Kosti niso ohranjene.

Pridatki. Ni podatkov.

Opomba. Po risbi je bilo okostje nad grobom 1972_z0050.



Grob 1972_p0790

Grob 1972_p0791 (J11)

Grobna jama. Okostje je bilo v globini 0,38 m. Azimut 96°.

Zasutje. Ni podatkov.

Okostje. Otrok, infans II (Tomazo). Našli so nepopolno okostje.

Kosti niso ohranjene.

Pridatki. Pri glavi ostanke mrtvaškega venca (1).

(1) 5 odlomkov trakov iz medeninaste pločevine (š. 3 mm, dol. 7 mm) in preplet tankih bronastih žičk (deb. 0,3 mm), verjetno deli mrtvaškega venca. Mere: š. 5 mm, deb. 0,3 mm, t. 0,5 g. Inv. št. GM KFC 755.

Opombe. Terenski dnevnik ne omenja predmetov. V času vpisa v inventarsno knjigo je bilo odlomkov traku še 7.

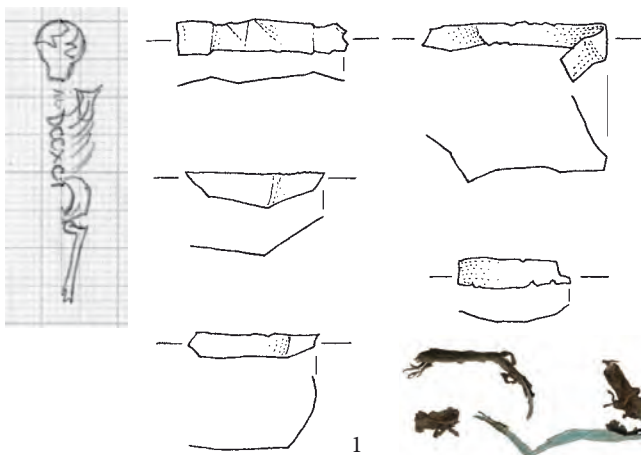

Grob 1972_p0791

Grob 1972_p0792 (K10)

Grobna jama. Okostje je bilo v globini 0,68 m. Azimut 90°.

Zasutje. Ni podatkov.

Okostje. Otrok, infans I (Tomazo). Našli so nepopolno okostje.

Kosti niso ohranjene.

Pridatki. Ni podatkov.

Opomba. Okostje je ležalo tik ob zidu. Stratigrafski odnos do groba 1972_p0793 je nejasen.



Grob 1972_p0792

Grob 1972_p0793 (K10)

Grobna jama. Okostje je bilo v globini 0,63 m.

Zasutje. Ni podatkov.

Okostje. Otrok, infans I (Tomazo). Našli so nepopolno okostje.

Kosti niso ohranjene.

Pridatki. Ni podatkov.

**Grob 1972_p0793****Grob 1972_p0794**

Grobna jama. Okostje je bilo v globini 0,40 m.

Zasutje. Ni podatkov.

Okostje. Otrok, infans I (Tomazo). Našli so nepopolno okostje.

Kosti niso ohranjene.

Pridatki. Ob rebrih 5 manjših bronastih obročkov (1).

(1) 5 sklenjenih okroglih medeninastih obročkov pravokotnega preseka. Verjetno gre za našitke za zavezovanje oblačila.

Mere: š. 11 mm, v. 11 mm, deb. 0,7 mm, t. 0,1 g. Inv. št.

GM KFC 739.

Opomba. Okostje je ležalo na prečnem zidu.

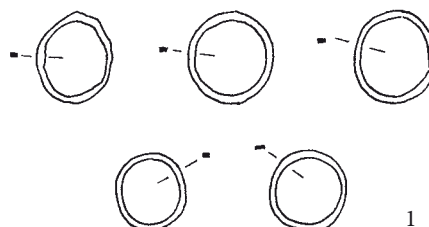
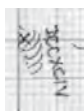
**Grob 1972_p0794****Grob 1972_p0795 (K09)**

Grobna jama. Okostje je bilo v globini 0,56 m. Azimut 89°.

Zasutje. Ni podatkov.

Okostje. Spol nedoločljiv, juvenis (Tomazo). Našli so nepopolno okostje. Desnica je bila iztegnjena ob trupu. Kosti niso ohranjene.

Pridatki. Ni podatkov.

Opomba. Dnevnik najprej ugotovi, da lobanja manjka. Nato pove, da je ležala na prečnem zidu. Okostje je poškodoval grob 1972_p0796.

Komentar. Protislovne podatke o lobanji bi morda lahko pojasnili tako, da je zid uničil lobanjo, ali tako, da je bilo ostankov lobanje na zidu preprosto premalo, da bi jih dokumentirali.

**Grob 1972_p0795****Grob 1972_p0796 (K09)**

Grobna jama. Okostje je bilo v globini 0,56 m. Azimut 93°.

Zasutje. Ni podatkov.

Okostje. Spol nedoločljiv, juvenis (Tomazo). Našli so nepopolno okostje. Desnica je bila zapognjena na prsi. Kosti niso ohranjene.

Pridatki. Ni podatkov.

Opomba. Poškodoval je okostje v grobu 1972_p0795.

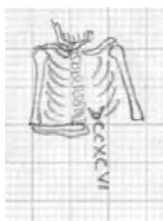
**Grob 1972_p0796****Grob 1972_p0797 (K09)**

Grobna jama. Okostje je bilo v globini 0,46 m. Azimut 93°.

Zasutje. Ni podatkov.

Okostje. Otrok, infans II (Tomazo). Odkopali so samo desno stran nepopolnega okostja. Kosti niso ohranjene.

Pridatki. Ni podatkov.

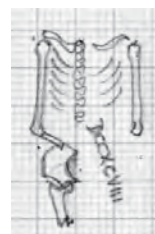
**Grob 1972_p0797****Grob 1972_p0798****Grob 1972_p0798 (K09)**

Grobna jama. Okostje je bilo v globini 0,49 m. Azimut 95°.

Zasutje. Ni podatkov.

Okostje. Ženska, 34–45 let. Našli so nepopolno okostje. Po risbi je bila desnica zapognjena na trebuh.

Pridatki. Ni podatkov.

Grob 1972_p0799 (K10)

Grobna jama. Okostje je bilo v globini 0,57 m. Azimut 101°.
Zasutje. Ni podatkov.
Okostje. Ženska, 18–25 let. Našli so nepopolno okostje.
Pridatki. Ni podatkov.

Grob 1972_p0800 (K09)

Grobna jama. Okostje je bilo v globini 0,54 m. Azimut 93°.
Zasutje. Ni podatkov.
Okostje. Spol nedoločljiv, juvenis (Tomazo). Roki sta bili zapognjeni na trebuh. Kostni niso ohranjene.
Pridatki. Ni podatkov.

Grob 1972_p0801 (J10)

Grobna jama. Okostje je bilo v globini 0,56 m. Azimut 101°.
Zasutje. Ni podatkov.
Okostje. Ženska, juvenis (Tomazo). Našli so nepopolno okostje. Desnica je bila zapognjena na prsi. Kostni niso ohranjene.
Pridatki. Ni podatkov.

Grob 1972_p0802 (J09)

Grobna jama. Okostje je bilo v globini 0,47 m. Azimut 96°.
Zasutje. Ni podatkov.
Okostje. Ženska, adultus (Tomazo). Našli so nepopolno okostje. Roki sta bili iztegnjeni ob trupu. Kostni niso ohranjene.
Pridatki. Ni podatkov.
Opomba. Po risbi je videti, da je desnico poškodoval grob 1972_p0803.

Grob 1972_p0803 (J09)

Grobna jama. Okostje je bilo v globini 0,48 m. Azimut 96°.
Zasutje. Ni podatkov.
Okostje. Otrok, infans I (Tomazo). Našli so nepopolno okostje. Kostni niso ohranjene.
Pridatki. Ni podatkov.
Opomba. Po risbi je videti, da je poškodoval okostje v grobu 1972_p0802.

Grob 1972_p0804 (J09)

Grobna jama. Okostje je bilo v globini 0,47 m. Azimut 93°.
Zasutje. Ni podatkov.
Okostje. Spol nedoločljiv, juvenis (Tomazo). Našli so nepopolno okostje. Desnica je bila zapognjena na prsi, levica na trebuh. Kostni niso ohranjene.
Pridatki. Ni podatkov.

Grob 1972_p0805 (K10)

Grobna jama. Okostje je bilo v globini 0,60 m. Azimut 87°.
Zasutje. V globini 0,50 m bronast prstan (1) nad okostjem.
Okostje. Moški, senilis (Tomazo). Roki sta bili prekržani na trebuhu. Kostni niso ohranjene.
Pridatki. Ni podatkov.
Komentar. Podatek iz terenskega dnevnika o kvadrantu in globini se ujema z vpisom prstana (1) v inventarno knjigo.

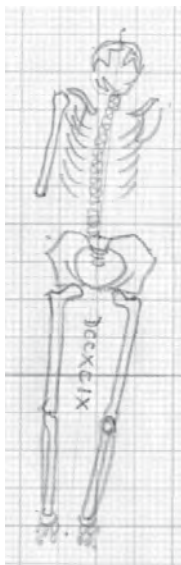

Grob 1972_p0799

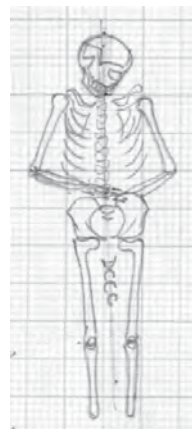

Grob 1972_p0800

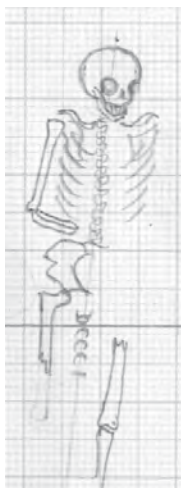

Grob 1972_p0801

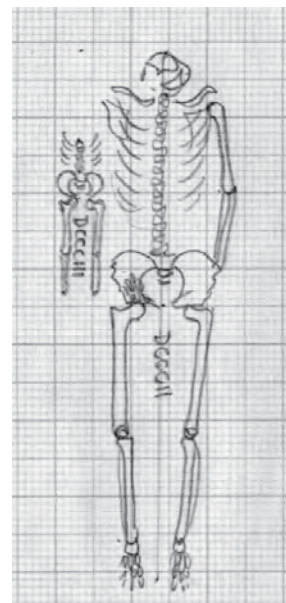
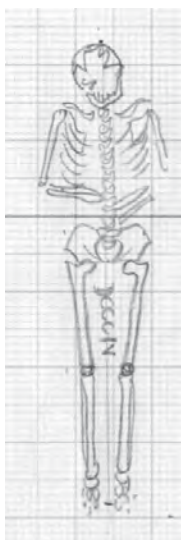
Grobova 1972_p0802
in 1972_p0803

Grob 1972_p0804

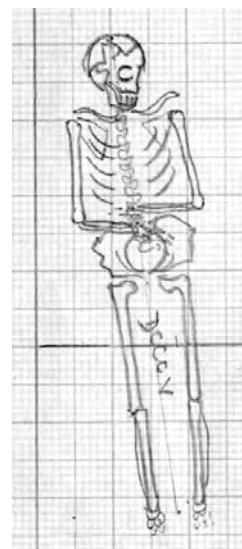

Grob 1972_p0805



Grob 1972_p0786



Grob 1972_p0799 (in del 1972_p800)



Grob 1972_p0800 (in del 1972_p0799)



Grob 1972_p0801

Predmet iz zasutja.

- (1) Poškodovan bronast nesklenjen prstan s trakastim prerezom locna, ki ima na zunanjem obodu dva žlebova. Del locna manjka. Mere: š. 4 mm, pr. 32,0 mm, t. 0,9 g. Inv. št. GM KFC 528.

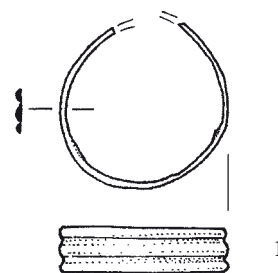
**Grob 1972_p0806** (K10)

Grobna jama. Okostje je bilo v globini 0,50 m. Azimut 94°.

Zasutje. Ni podatkov.

Okostje. Otrok, infans II (Tomazo). Našli so nepopolno okostje.

Kosti niso ohranjene.

Pridatki. Ni podatkov.

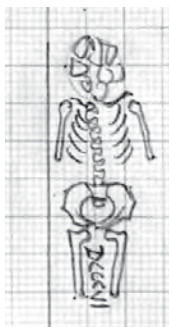
Grob 1972_p0805**Grob 1972_p0807** (K10)

Grobna jama. Okostje je bilo v globini 0,68 m. Azimut 99°.

Zasutje. Ni podatkov.

Okostje. Moški, juvenis (Tomazo). Našli so nepopolno okostje.

Levica je bila zapognjena na prsi. Kosti niso ohranjene.

Pridatki. Ni podatkov.

Grob 1972_p0808 (K10)

Grobna jama. Okostje je bilo v globini 0,60 m. Azimut 98°.

Zasutje. Ni podatkov.

Okostje. Moški, starost nedoločljiva (Tomazo). Našli so nepopolno okostje. Kosti niso ohranjene.

Pridatki. Na levi stegenici velika lisa zelene patine. Predmet se ni ohranil.

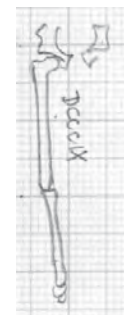
Grob 1972_p0806**Grob 1972_p0807****Grob 1972_p0809** (J10)

Grobna jama. Okostje je bilo v globini 0,61 m. Azimut 93°.

Zasutje. Ni podatkov.

Okostje. Spol in starost nedoločljiva (Tomazo). Našli so nepopolno okostje. Kosti niso ohranjene.

Pridatki. Ni podatkov.

Grob 1972_p0808**Grob 1972_p0809****Grob 1972_p0810** (K09)

Grobna jama. Okostje je bilo v globini 0,54 m. Azimut 105°.

Zasutje. Ni podatkov.

Okostje. Moški, starost nedoločljiva (Tomazo). Našli so nepopolno okostje. Kosti niso ohranjene.

Pridatki. 15 cm od desnega gležnja okov palice (1). Tri jakobove školjke (2-4): večja na trebuhu, dve manjši na levi in desni spodnji strani reber.

- (1) Poškodovan železen okov palice z nasadiščem verjetno pravokotnega prereza in s kovano objemko. Predmet je slabo ohranjen. Mere: š. 31 mm, v. 137 mm, t. 250 g. Inv. št. GM KFC 1902.

- (2) Školjčna lupina velike pokrovače (*Pecten jacobaeus*) oz. t. i. jakobove školjke, s predrtinama za pritrjevanje na krilcih. Mere: š. 91 mm, v. 75 mm, deb. 13 mm, t. 21,4 g. Inv. št. GM KFC 2075.

- (3) Školjčna lupina velike pokrovače (*Pecten jacobaeus*) oz. t. i. jakobove školjke. Inv. št. GM KFC 2165a. Predmet manjka.

- (4) Školjčna lupina velike pokrovače (*Pecten jacobaeus*) oz. t. i. jakobove školjke. Inv. št. GM KFC 2165b. Predmet manjka.

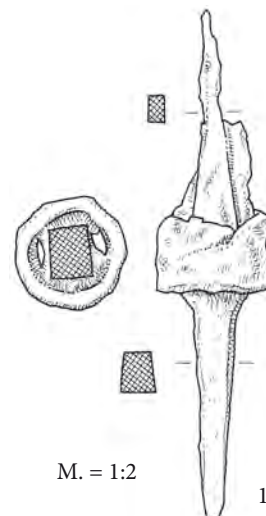
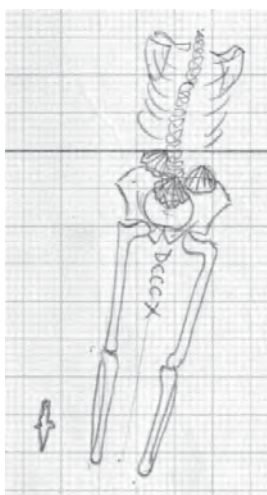
**Grob 1972_p0810**

Opomba. V času inventariziranja so bile še vse tri školjke. Ena od obeh skupaj inventariziranih (3, 4) je še imela velikost 62 x 55 mm.

Grob 1972_p0811 (K10)

Grobna jama. Okostje je bilo v globini 0,635 m. Azimut 91°.

Zasutje. Ni podatkov.

Okostje. Ženska, 20–25 let. Našli so nepopolno okostje. Desnica je bila zapognjena na prsi.

Pridatki. Ni podatkov.



M. = 1:2

2

Grob 1972_p0810

Grob 1972_p0812 (K10)

Grobna jama. Okostje je bilo v globini 0,80 m. Azimut 110°.

Zasutje. Spodnja čeljust 1972_p0815 nad levim bokom.

Okostje. Moški, 20–25 let. Desnica je bila zapognjena na prsi, levica položena na medenico.

Pridatki. Ni podatkov.

Opomba. Po risbi je sklepati da poškoduje okostje groba 1972_p0813.



Grob 1972_p0811

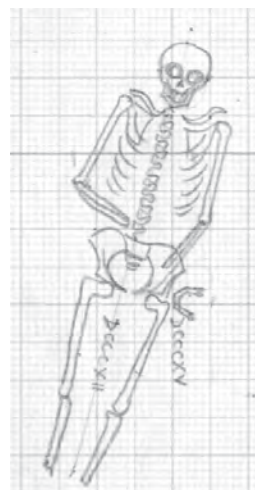

**Grobova 1972_p0812
in 1972_0815**

Grob 1972_p0813 (K10)

Grobna jama. Okostje je bilo v globini 0,66 m. Azimut 88°.

Zasutje. Ni podatkov.

Okostje. Moški, 25–30 let. Našli so nepopolno okostje. Levica je bila zapognjena na prsi.

Pridatki. Ni podatkov.

Opomba. Po risbi je sklepati da je okostje poškodoval grob 1972_p0812.



Grob 1972_p0813



Grob 1972_p0814

Grob 1972_p0814 (K10)

Grobna jama. Okostje je bilo v globini 0,64 m. Azimut 81°.

Zasutje. Ni podatkov.

Okostje. Moški, adultus (Tomazo). Našli so nepopolno okostje. Desnica je bila zapognjena na medenico. Kostni niso ohranjene.

Pridatki. Ni podatkov.

Grob 1972_p0815

Grobna jama. Okostje je bilo v globini 0,70 m.

Zasutje. Ni podatkov.

Okostje. Moški, matusus (Tomazo). Našli so samo spodnjo čeljust. Kost ni ohranjena.

Pridatki. Ni podatkov.

Opomba. Prekop. Čeljust morda izvira iz groba 1972_p0813.

Grob 1972_p0816 (K10)

Grobna jama. Okostje je bilo v globini 0,74 m. Azimut 106°.

Zasutje. Ni podatkov.

Okostje. Ženska, matusus (Tomazo). Odkopali so nepopolno okostje. Desnica je bila iztegnjena ob trupu. Kostni niso ohranjene.

Pridatki. Ni podatkov.

Opomba. Okostje je segalo pod temelj sosednje hiše.

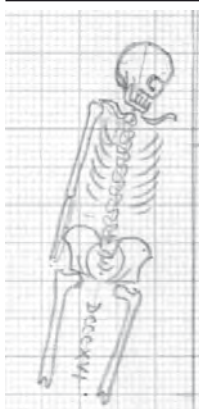

Grob 1972_p0816



1 – Grob 1972_p0810 (in del 1972_0852)

2 – Grob 1972_p0811

3 – Grobovi 1972_p0812, 1972_0813 in 1972_p0815

Grob 1972_p0817 (K10)

Grobna jama. Okostje je bilo v globini 0,76 m. Azimut 85°.

Zasutje. Ni podatkov.

Okostje. Ženska, 20–25 let. Našli so nepopolno okostje. Levica je bila zapognjena na prsi.

Pridatki. Ni podatkov.

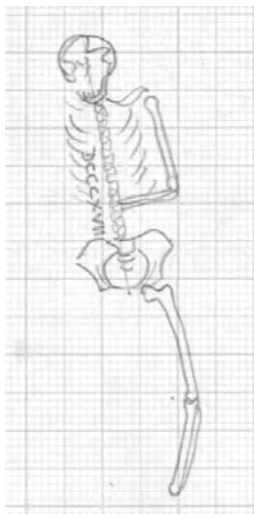

Grob 1972_p0817



Grob 1972_p0818

Grob 1972_p0818 (J09)

Grobna jama. Okostje je bilo v globini 0,49 m. Azimut 75°.

Zasutje. Ni podatkov.

Okostje. Spol nedoločljiv, juvenis (Tomazo). Našli so nepopolno okostje. Kosti niso ohranjene.

Pridatki. Ni podatkov.

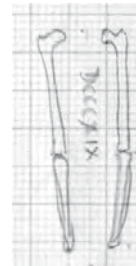

Grob 1972_p0819

Grob 1972_p0819 (J10)

Grobna jama. Okostje je bilo v globini 0,53 m. Azimut 93°.

Zasutje. Ni podatkov.

Okostje. Ženska, starost nedoločljiva (Tomazo). Našli so nepopolno okostje. Kosti niso ohranjene.

Pridatki. Ni podatkov.

Grob 1972_p0820 (J09)

Grobna jama. Okostje je bilo v globini 0,53 m.

Zasutje. Ni podatkov.

Okostje. Spol in starost nedoločljiva (Tomazo). Našli so nepopolno okostje. Levica je bila zapognjena na trebuh. Kosti niso ohranjene.

Pridatki. Ni podatkov.



Grob 1972_p0820

Grob 1972_p0821 (K09)

Grobna jama. Okostje je bilo v globini 0,59 m. Azimut 102°.

Zasutje. Ni podatkov.

Okostje. Moški, 40–45 let. Našli so nepopolno okostje.

Pridatki. Ni podatkov.

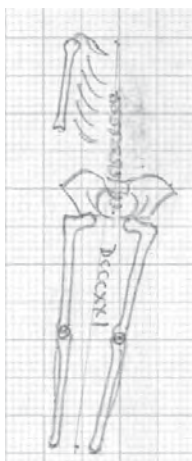

Grob 1972_p0821

Grob 1972_p0822 (K10)

Grobna jama. Okostje je bilo v globini 0,59 m.

Zasutje. Ni podatkov.

Okostje. Spol nedoločljiv, juvenis (Tomazo). Našli so nepopolno okostje. Kosti niso ohranjene.

Pridatki. Ni podatkov.



Grob 1972_p0822

Grob 1972_p0823 (J10)

Grobna jama. Okostje je bilo v globini 0,53 m. Azimut 74°.

Zasutje. Ni podatkov.

Okostje. Spol nedoločljiv, juvenis (Tomazo). Našli so nepopolno okostje. Kosti niso ohranjene.

Pridatki. Ni podatkov.



Grob 1972_p0823



Grob 1972_p0824

Grob 1972_p0824 (K10)

Grobna jama. Okostje je bilo v globini 0,58 m. Azimut 85°.

Zasutje. Ni podatkov.

Okostje. Ženska, starost nedoločljiva (Tomazo). Našli so nepopolno okostje. Desnica je bila zapognjena na trebuh. Kosti niso ohranjene.

Pridatki. Ni podatkov.

Grob 1972_p0825 (J10)

Grobna jama. Okostje je bilo v globini 0,50 m. Azimut 85°.

Zasutje. Ni podatkov.

Okostje. Spol in starost nedoločljiva (Tomazo). Našli so nepopolno okostje. Kostni niso ohranjene.

Pridatki. Ni podatkov.

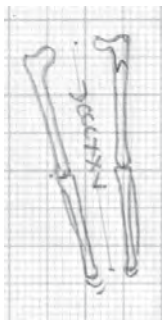

Grob 1972_p0825

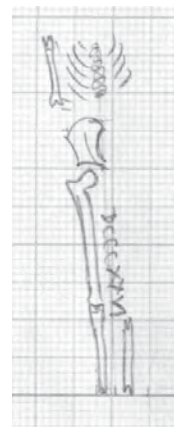

Grob 1972_p0826

Grob 1972_p0826 (J10)

Grobna jama. Okostje je bilo v globini 0,48 m. Azimut 92°.

Zasutje. Ni podatkov.

Okostje. Ženska, starost nedoločljiva (Tomazo). Našli so nepopolno okostje. Kostni niso ohranjene.

Pridatki. Ni podatkov.

Grob 1972_p0827 (J10)

Grobna jama. Okostje je bilo v globini 0,40 m. Azimut 93°.

Zasutje. Ni podatkov.

Okostje. Ženska, starost nedoločljiva (Tomazo). Našli so nepopolno okostje. Levica je bila iztegnjena ob trupu. Kostni niso ohranjene.

Pridatki. Svetinjica (1) ob desni stegenici.

(1) Okrogla ulita medeninasta svetinjica Jezusa in Marije. Na eni strani Jezus (S****), na drugi sv. Marija (MAT****HRIS_TI_ORA.P.N.). Napis je bil močno poškodovan pri restavriranju. Mere: š. 33,8 mm, v. 42,8 mm, deb. 4,8 mm, t. 18,2 g. Inv. št. GM KFC 4984.

Opomba. Okostje je ležalo tik ob zunanji južni steni kostnice.

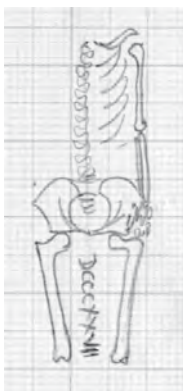

Grob 1972_p0828

Grob 1972_p0828 (K10)

Grobna jama. Okostje je bilo v globini 0,76 m.

Zasutje. Ni podatkov.

Okostje. Moški, starost nedoločljiva (Tomazo). Našli so nepopolno okostje. Desnica je bila zapognjena na medenico. Kostni niso ohranjene.

Pridatki. Ni podatkov.

Grob 1972_p0829 (J11)

Grobna jama. Okostje je bilo v globini 0,36 m. Azimut 97°.

Zasutje. Ni podatkov.

Okostje. Ženska, matusus (Tomazo). Našli so nepopolno okostje. Roki sta bili zapognjeni na prsi. Kostni niso ohranjene.

Pridatki. Svetinjica (1) ob notranji strani levega komolca.

(1) Zaobljeno osmerokotna kovana medeninasta svetinjica.

Na eni strani sedeča figura z otrokom v naročju (**A**), morda Karmelska Marija, na drugi moška svetniška figura, verjetno sv. Francišek Asiški. Mere: š. 13,3 mm, v. 21,8 mm, deb. 1,4 mm, t. 1,1 g. Inv. št. GM KFC 5034.

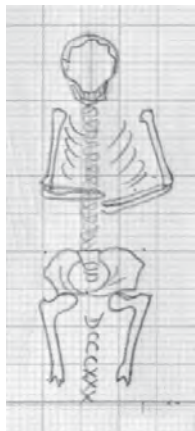
**<< Grob 1972_p0830 (J12)**

Grobna jama. Okostje je bilo v globini 0,34 m. Azimut 95°.

Zasutje. Ni podatkov.

Okostje. Moški, juvenis (Tomazo). Našli so nepopolno okostje. Roki sta bili zapognjeni na prsi. Kostni niso ohranjene.

Pridatki. Ni podatkov.



Grob 1972_p0829



Grob 1972_p0827

1



1

Grob 1972_p0831 (K09)

Grobna jama. Okostje je bilo v globini 0,51 m. Azimut 85°.

Zasutje. Ni podatkov.

Okostje. Moški, juvenis (Tomazo). Našli so nepopolno okostje.

Levica je bila zapognjena na prsi. Kostni niso ohranjene.

Pridatki. Ni podatkov.

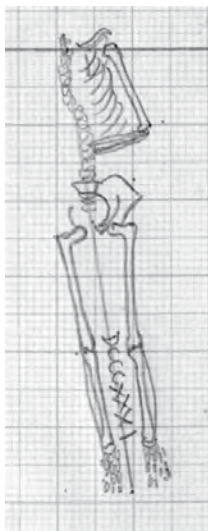

Grob 1972_p0831

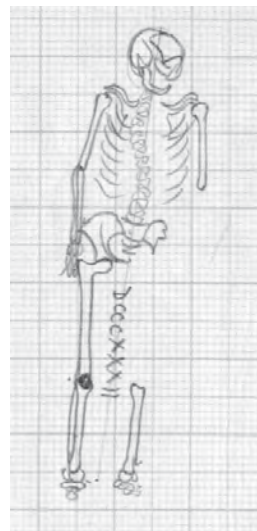

Grob 1972_p0832

Grob 1972_p0832 (J11)

Grobna jama. Okostje je bilo v globini 0,42 m. Azimut 103°.

Zasutje. Ni podatkov.

Okostje. Ženska, matusus (Tomazo). Našli so nepopolno okostje. Desnica je bila iztegnjena ob trupu. Kostni niso ohranjene.

Pridatki. Ni podatkov.

Grob 1972_p0833 (J10)

Grobna jama. Okostje je bilo v globini 0,40 m. Azimut 91°.

Zasutje. Ni podatkov.

Okostje. Ženska, juvenis (Tomazo). Našli so nepopolno okostje.

Desnica je bila zapognjena na trebuh. Kostni niso ohranjene.

Pridatki. Ni podatkov.



Grob 1972_p0833

Grob 1972_p0834 (K10)

Grobna jama. Okostje je bilo v globini 0,64 m.

Zasutje. Ni podatkov.

Okostje. Moški, matusus (Tomazo). Našli so samo odlomke lobanje in prsnega koša. Kostni niso ohranjene.

Pridatki. Ni podatkov.

Grob 1972_p0835 (K10)

Grobna jama. Okostje je bilo v globini 0,58 m.

Zasutje. Ni podatkov.

Okostje. Moški, matusus (Tomazo). Odkopali so samo zgornji del okostja. Kostni niso ohranjene.

Pridatki. Ni podatkov.

Opomba. Okostje je segalo v kontrolni prerez.

Grob 1972_p0834,
1972_p0835 in 1972_p0836**Grob 1972_p0836 (K10)**

Grobna jama. Okostje je bilo v globini 0,67 m. Azimut 85°.

Zasutje. Ni podatkov.

Okostje. Spol nedoločljiv, juvenis (Tomazo). Našli so nepopolno okostje. Desnica je bila zapognjena na trebuh. Kostni niso ohranjene.

Pridatki. Ni podatkov.

Opomba. Noge so bile pod zidom vhoda v kostnico.

Grob 1972_p0837 (K10)

Grobna jama. Okostje je bilo v globini 0,83 m. Azimut 87°.

Zasutje. Na desnem komolcu je bila otroška lobanja groba 1972_p0838.

Okostje. Moški, starost nedoločljiva (Tomazo). Našli so nepopolno okostje. Levica je bila zapognjena na prsi. Kostni niso ohranjene.

Pridatki. Ni podatkov.

Opomba. Okostje je delno segalo pod temelj sosednje hiše.

Grob je bil vkopan v sredino zidu apside krstilnice.

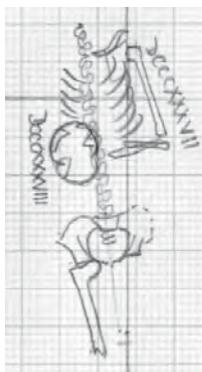
Grob 1972_p0837
in 1972_p0838



1 – Grob 1972_p0832
2 – Grobovi 1972_p0834, 1972_p0835 in 1972_p0836
3 – Grobova 1972_p0837 in 1972_p0838
4 – Grob 1972_p0839



Grob 1972_p0838 (K10)

Grobna jama. Ni podatkov.

Zasutje. Ni podatkov.

Okostje. Otrok, infans II (Tomazo). Našli so samo lobanjo.

Kosti niso ohranjene. (Glej risbo pri grobu 1972_p0837.)

Pridatki. Ni podatkov.

Opomba. Prekop v grob 1972_p0837.

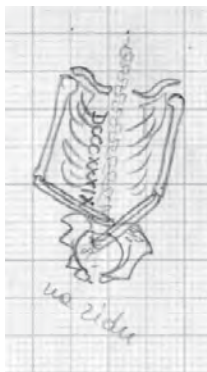
**Grob 1972_p0839 (J09)**

Grobna jama. Vkopana je bila 15 cm globoko v prečni zid.

Okostje je bilo v globini 0,54 m. Azimut 104°.

Zasutje. Ni podatkov.

Okostje. Moški, starost nedoločljiva (Tomazo). Našli so nepopolno okostje. Levica je bila zapognjena na medenico, desnica na trebuh. Kosti niso ohranjene.

Pridatki. Ni podatkov.

Grob 1972_p0839**Grob 1972_p0840 (K09)**

Grobna jama. Okostje je bilo v globini 0,42 m. Azimut 90°.

Zasutje. Ni podatkov.

Okostje. Spol in starost nedoločljiva (Tomazo). Našli so nepopolno okostje. Kosti niso ohranjene.

Pridatki. Ni podatkov.

Opomba. Desna stegnenica je imela zaraščen zlom.

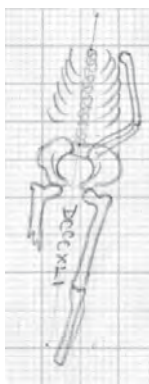
**Grob 1972_p0841****Grob 1972_p0841 (K10)**

Grobna jama. Okostje je bilo v globini 0,45 m. Azimut 103°.

Zasutje. Ni podatkov.

Okostje. Spol nedoločljiv, juvenis (Tomazo). Našli so nepopolno okostje. Levica je bila zapognjena na trebuh. Kosti niso ohranjene.

Pridatki. Ni podatkov.

Grob 1972_p0840**Grob 1972_p0842 (K10)**

Grobna jama. Okostje je bilo v globini 0,70 m. Azimut 75°.

Zasutje. Ni podatkov.

Okostje. Otrok, infans II (Tomazo). Našli so nepopolno okostje. Kosti niso ohranjene.

Pridatki. Ni podatkov.

Opomba. Okostje je ostalo delno neodkopano v kontrolnem prerezu.

**Grob 1972_p0842****Grob 1972_p0843 (J10)**

Grobna jama. Okostje je bilo v globini 0,56 m. Azimut 95°.

Zasutje. Ni podatkov.

Okostje. Moški, 40–45 let. Našli so nepopolno okostje. Levica je bila zapognjena na medenico, desnica je bila iztegnjena ob trupu.

Pridatki. Ni podatkov.

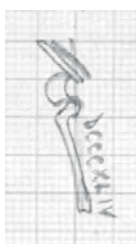
**Grob 1972_p0844****Grob 1972_p0844 (K10)**

Grobna jama. Okostje je bilo v globini 0,68 m.

Zasutje. Ni podatkov.

Okostje. Otrok, infans II (Tomazo). Našli so nepopolno okostje. Desnica je bila zapognjena na trebuh. Kosti niso ohranjene.

Pridatki. Ni podatkov.

Grob 1972_p0843

Grob 1972_p0845 (J10)

Grobna jama. Okostje je bilo v globini 0,61 m.

Zasutje. Ni podatkov.

Okostje. Ženska, maturus (Tomazo). Našli so samo lobanjo.

Kosti niso ohranjene.

Pridatki. Ni podatkov.

Opomba. Okostje je uničil grob 1972_p0846.

**Grob 1972_p0846 (J10)**

Grobna jama. Okostje je bilo v globini 0,61 m. Azimut 91°.

Zasutje. Ni podatkov.

Okostje. Moški, maturus (Tomazo). Našli so nepopolno okostje.

Desnica je bila zapognjena na trebuh. Kosti niso ohranjene.

Pridatki. Ni podatkov.

Opomba. Pokop je uničil okostje v grobu 1972_p0845.

**Grobova 1972_p0845
in 1972_p0846****Grob 1972_p0847 (J10)**

Grobna jama. Okostje je bilo v globini 0,69 m. Azimut 95°.

Zasutje. Ni podatkov.

Okostje. Moški, senilis (Tomazo). Našli so nepopolno okostje.

Levica je bila zapognjena na trebuh. Kosti niso ohranjene.

Pridatki. Ni podatkov.

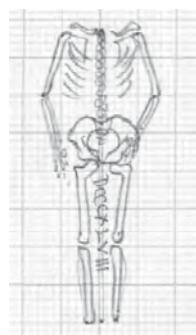
**Grob 1972_p0847****Grob 1972_p0848****Grob 1972_p0848 (K07)**

Grobna jama. Okostje je bilo v globini 0,36 m. Azimut 95°.

Zasutje. Ni podatkov.

Okostje. Otrok, infans II (Tomazo). Našli so nepopolno okostje.

Levica je bila zapognjena na medenico, desnica je bila položena ob trup. Kosti niso ohranjene.

Pridatki. Ni podatkov.

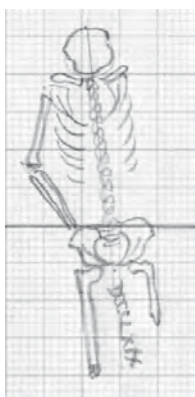
**Grob 1972_p0849****Grob 1972_p0850****Grob 1972_p0849 (J09)**

Grobna jama. Okostje je bilo v globini 0,45 m.

Zasutje. Ni podatkov.

Okostje. Ženska, senilis (Tomazo). Našli so nepopolno okostje. Desnica je bila zapognjena na medenico. Kosti niso ohranjene.

Pridatki. Ni podatkov.

Opomba. Na terenski risbi ima grob napačno oznako DCCCLXIX.

Grob 1972_p0850 (J09)

Grobna jama. Okostje je bilo v globini 0,49 m. Azimut 91°.

Zasutje. Ni podatkov.

Okostje. Ženska, maturus (Tomazo). Našli so nepopolno okostje. Levica je bila zapognjena na trebuh. Kosti niso ohranjene.

Pridatki. Ni podatkov.

Grob 1972_p0851 (K10)

Grobna jama. Okostje je bilo v globini 0,84 m. Azimut 86°.

Zasutje. Ni podatkov.

Okostje. Moški, starost nedoločljiva (Tomazo). Našli so nepopolno okostje. Kosti niso ohranjene.

Pridatki. Ni podatkov.

Opomba. Spodnji del okostja je uničila vhodna stopnica v kostnico.

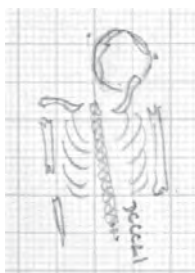
**Grob 1972_p0851**



- 1 – Grob 1972_p0843
- 2 – Grob 1972_p0847 (in del 1972_z0053)
- 3 – Grobovi 1972_p0852, 1972_p0853, 1972_p0854 in 1972_p0855
- 4 – Grob 1972_p0856



Grob 1972_p0852 (K07)

Grobna jama. Okostje je bilo v globini 0,54 m. Azimut 97°.

Zasutje. Ni podatkov.

Okostje. Ženska, matusus (Tomazo). Levica je bila zapognjena na trebuh, desnica na prsi. Kostni niso ohranjene.

Pridatki. Ni podatkov.

Opomba. Po risbi je bil grob nad zidom krstilnice.

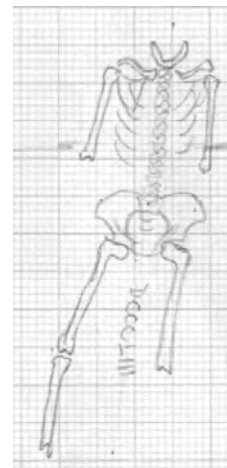
**Grob 1972_p0852****Grob 1972_p0853****Grob 1972_p0853 (K07)**

Grobna jama. Okostje je bilo v globini 0,43 m. Azimut 103°.

Zasutje. Ni podatkov.

Okostje. Ženska, matusus (Tomazo). Našli so nepopolno okostje. Levica je bila zapognjena na prsi, desnica na trebuh. Kostni niso ohranjene.

Pridatki. Ni podatkov.

Opomba. Po risbi spodnja dela rok manjkata, sta pa na fotografiji in v opisu terenskega dnevnika.

Po risbi je bil grob nad zidom krstilnice.

Komentar. Dokumentiranje tega groba dokazuje, da so pred risanjem umanjali še marsikateri deli okostja.

Grob 1972_p0854 (K07)

Grobna jama. Okostje je bilo v globini 0,43 m. Azimut 93°.

Zasutje. Ni podatkov.

Okostje. Otrok, infans I (Tomazo). Našli so nepopolno okostje. Desnica je bila zapognjena na trebuh. Kostni niso ohranjene.

Pridatki. Ni podatkov.

Opomba. Po risbi je bil grob nad zidom krstilnice. Verjetno pokop v skupni grob skupaj z 1972_p0855.

**Grobova 1972_p0854
in 1972_p0855****Grob 1972_p0855 (J07)**

Grobna jama. Okostje je bilo v globini 0,43 m. Azimut 93°.

Zasutje. Ni podatkov.

Okostje. Otrok, infans I (Tomazo). Našli so nepopolno okostje. Desnica je bila zapognjena na prsi. Kostni niso ohranjene.

Pridatki. Ni podatkov.

Opomba. Po risbi je bil grob nad zidom krstilnice. Verjetno pokop v skupni grob skupaj z 1972_p0854. Na risbi ima grob napačno oznako DCCCLIV.

Grob 1972_p0856 (K12)

Grobna jama. Izkopana je bila do tlaka kostnice. Na dnu je bila deska, na katero so položili pokojnico. Azimut 102°.

Zasutje. Ni podatkov.

Okostje. Ženska, več kot 60 let. Našli so nepopolno okostje.

Pridatki. Zlat uhan (1) pod levo (glej spodaj) senčnico. 4 manjše jagode (2) raztresne v zasipu okrog lobanje. Nekje v grobu še pasna spona (3) in ostanki tkanine (4) ter 3 gumbi (5), novc (6) in koščki vezanine (7).

(1) Zlat dvodelen okrogel uhan z locnom v obliki fantastične živali, verjetno zmaja, ki požira lasten rep. Prva polovica locna predstavlja glavo in luskasto telo, ki je ponazorjeno z drobnimi vrezi. Duga polovica locna okroglega prereza se proti koncu tanjša. Locna sta na enem koncu speta z osjo, vdeto skozi predrtine, na drugi strani pa je tanjši konec (rep) vdeto v votel širši konec (glava). Mere: š. 16,1 mm, v. 16,9 mm, deb. 3,1 mm. Inv. št. GM KFC 2086a.

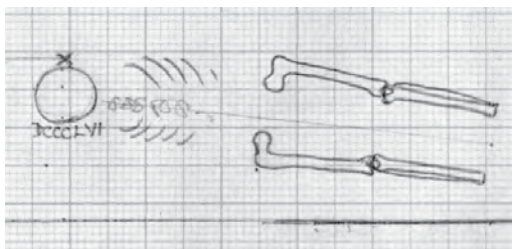

M. = 2:1

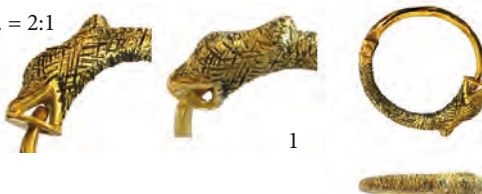
**Grob 1972_p0856**

- (2) 4 kolobarjaste jagode iz črnega neprosojnega stekla. Mere: dol. 2,0–2,9 mm, š. 3,7–4,7 mm, t. 0,3 g. Inv. št. GM KFC 2086b.
- (3) Srebrna pasna spona z ravnim trnom, pritrjenim na sredinsko os in z okovom za pritrditev na jermen z zakovico s polkroglasto glavico. Mere: š. 41,1 mm, d. 23,1 mm, deb. 6,8 mm, t. 10,9 g. Inv. št. GM KFC 2084d. Inv. št. GM KFC 2084c.
- (4) 4 odlomki medeninaste pločevine z ovalnim robom in ohranjeno tkanino (križno tkanje 18 x 20 niti/cm²). Mere: v. 21 mm, deb. 0,65 mm, t. 1,7 g. Inv. št. GM KFC 2084a.
- (5) 3 polkroglasti votli medeninasti gumbi z zanko na spodnji strani. Mere: pr. 23 mm. Inv. št. GM KFC 2085a. Predmeti manjkajo.
- (6) Novec. Inv. št. GM KFC 2085b. Predmet manjka.
- (7) Koščki vezanine. Inv. št. GM KFC 2085c. Predmeti manjkajo.

Opomba. Lobanja je bila razlomljena, verjetno v drugotni legi. Terenski dnevnik omenja uhan pod desno senčnico, vendar je na terenski risbi križec, ki običajno označuje mesto predmetov, ob levi senčnici. Inventarna knjiga za vse predmete GM KFC 2084 in 2085 navaja, da so bili najdeni v prezbiteriju karnerja (gotske kostnice) in s pripisom sk. DCCCLVI. Inventarna knjiga ne omenja jagod (2), vendar so shranjene v škatlici poleg uhana (1). Inventarna knjiga prav tako ne omenja konice noža (8), ki je sedaj v isti škatlici poleg pasne spona (3), predmet je vanjo očitno zašel drugotno in ga ne prištevamo h grobni celoti.

Komentar. Jagode najverjetneje niso del zasutja, ampak del ogrlice, ki je propadla, ko je prišlo do vkopa v grob, ki je uničil lobanjo. Morda je šlo za roparski poseg, ker manjka desni (glej zgoraj) uhan.

Predmet z isto inventarno številko kot predmeti iz groba.

- (8) Odlomek konice železnega noža. Ostrina zavija v konico, hrbet je raven; konica je bližje hrbtu. Mere: d. 33,0 mm, deb. 1,8 mm, t. 2,1 g. Inv. št. GM KFC 2084b.

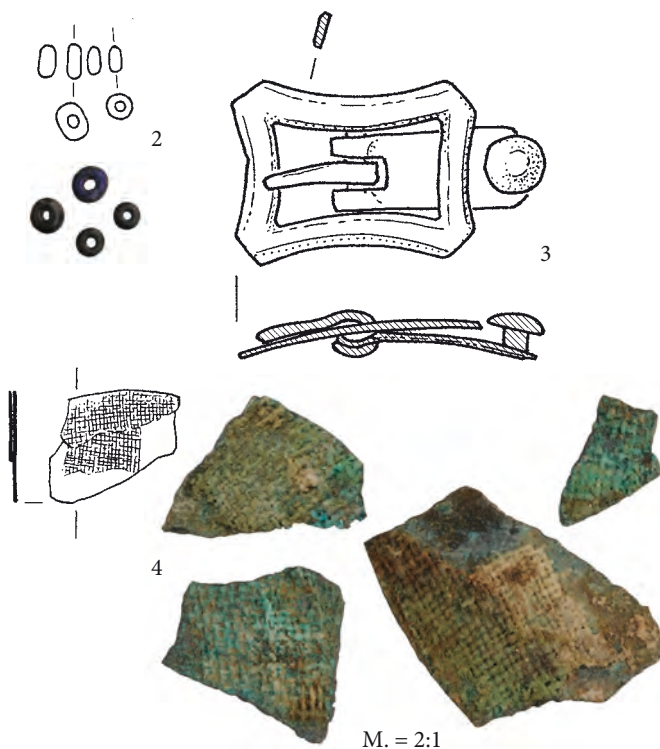

Grob 1972_p0856

Grob 1972_p0857 (K07)

Grobna jama. Okostje je bilo v globini 0,17 m. Azimut 105°.

Zasutje. Ni podatkov.

Okostje. Spol in starost nedoločljiva (Tomazo). Našli so nepopolno okostje. Desnica je bila iztegnjena ob trupu. Kostni niso ohranjene.

Pridatki. Terenski dnevnik pridatkov ne omenja, na risbi pa so označeni gumbi (1–14) na levi polovici trupa od ramena do stegenice. Iz groba izvirata tudi kos žice (15) in jagoda (16).

- (1) Poškodovan medeninast želodast votel gumb z zanko in luknjico na hrbtni strani. Mere: pr. 16,5 mm, v. 28,7 mm, t. 2,5 g. Inv. št. GM KFC 2088a.
- (2) Poškodovan medeninast želodast votel gumb z zanko in luknjico na hrbtni strani. Mere: pr. 16,7 mm, v. 28 mm, t. 3 g. Inv. št. GM KFC 2088b.
- (3) Poškodovan medeninast želodast votel gumb z zanko in luknjico na hrbtni strani. Ohranjena je samo hrbtna stran. Mere: v. 12 mm, t. 1,3 g. Inv. št. GM KFC 2088c.
- (4) Poškodovan medeninast želodast votel gumb z zanko in luknjico na hrbtni strani. Ohranjen je odlomek zanke. Mere: v. 9,5 mm, t. 0,4 g. Inv. št. GM KFC 2088d.
- (5) Odlomek medeninastega želodastega votlega gumba z zanko na hrbtni strani. Ohranjena je ena luknjica in polovica gumba. Mere: pr. 18,3 mm, v. 18,8 mm, t. 2,9 g. Inv. št. GM KFC 2089a.



1–4



Grob 1972_p0857

- (6) Odlomek medeninastega želodastega votlega gumba. Ohranjena je samo sprednja stran. Mere: v. 13,6 mm, t. 33 g. Inv. št. GM KFC 2089b.
- (7) Želodast votel medeninast gumb. Ohranjena je samo sprednja stran. Mere: pr. 16,6 mm, v. 9,2 mm, t. 1 g. Inv. št. GM KFC 2089c.
- (8) Želodast votel medeninast gumb. Ohranjena je samo sprednja stran. Mere: pr. 12,1 mm, v. 8,6 mm, t. 1,4 g. Inv. št. GM KFC 2089d.
- (9) Želodast votel medeninast gumb. Ohranjena je samo sprednja stran. Mere: pr. 16,3 mm, v. 9 mm, t. 1,1 g. Inv. št. GM KFC 2089e.
- (10) Želodast votel medeninast gumb. Ohranjena je samo sprednja stran. Mere: pr. 17 mm, v. 9,5 mm, t. 1,7 g. Inv. št. GM KFC 2089f.
- (11) Želodast votel medeninast gumb. Ohranjena je samo sprednja stran. Mere: pr. 17 mm, v. 9,5 mm, t. 1,2 g. Inv. št. GM KFC 2089h.
- (12) Želodast votel medeninast gumb. Ohranjena je samo sprednja stran. Mere: pr. 16,7 mm, v. 10 mm, t. 2,4 g. Inv. št. GM KFC 2089i.
- (13) Želodast votel medeninast gumb. Ohranjena je samo sprednja stran. Mere: pr. 18,9 mm, v. 10 mm, t. 1,3 g. Inv. št. GM KFC 2089j.
- (14) Želodast votel medeninast gumb. Ohranjena je samo sprednja stran. Mere: t. 1,2 g. Inv. št. GM KFC 2089k.
- (15) Odlomek bronaste žičke. Mere: pr. 12 mm, v. 0,6 mm, t. 0,1 g. Inv. št. GM KFC 2089l.
- (16) Kroglasta koščena jagoda (d. 6,4 mm, š. 6,8 mm). Del molka. Mere: š. 6,8 mm, v. 6,4 mm, t. 0,3 g. Inv. št. GM KFC 2090.

Opomba. Okostje je bilo tik pod cestiščem.

Grob 1972_p0858 (K07)

Grobna jama. Okostje je bilo v globini 0,61 m. Azimut 104°.

Zasutje. Ni podatkov.

Okostje. Ženska, adultus (Tomazo). Našli so nepopolno okostje.

Roki sta bili zapognjeni na trebuh. Kostni niso ohranjene.

Pridatki. Ni podatkov.

Grob 1972_p0859 (K09)

Grobna jama. Okostje je bilo v globini 0,61 m. Azimut 105°.

Zasutje. Ni podatkov.

Okostje. Spol in starost nedoločljiva (Tomazo). Našli so nepopolno okostje. Kostni niso ohranjene.

Pridatki. Ni podatkov.

Opomba. Okostje je poškodoval sosednji grob.

Grob 1972_p0860 (K12)

Grobna jama. Okostje je bilo v višini oltarne stopnice kostnice.

Zasutje. Ni podatkov.

Okostje. Ni podatkov. Našli so lobanjo in desno polovico medenice. Kostni niso ohranjene.

Pridatki. Ni podatkov.

Opomba. Lobanja je ležala med dvema poševno položenima opekama. Pod lobanjo odlomki steklene čaše (1). Inventarna knjiga omenja še 3, danes sta ohranjena le dva.

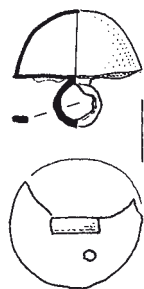
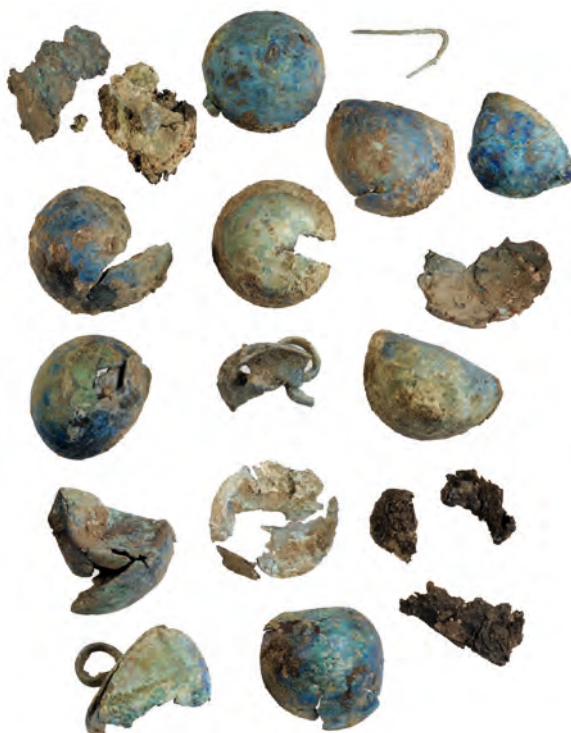

5-15

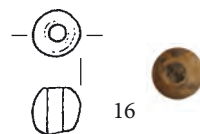

16

Grob 1972_p0857

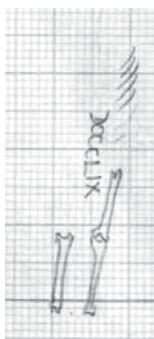

Grob 1972_p0859



Grob 1972_p0858



Grobovi 1970_p0529, 1970_p0530, 1970p0531 in 1972_p0860

Komentar. Glede na lego kosti v kotu kapele gre nedvomno za prekop. Steklena čaša je morda del zasutja, ali pa je bila tam celo že pred prekopom.

Predmet ob kosteh.

- (1) 2 odlomka čaše na nogi iz mehurčkastega prozornega zelenkastega stekla. Mere: š. 33 mm, v. 58 mm, d. 1,5 mm, t. 9,7 g. Inv. št. GM KFC 996.

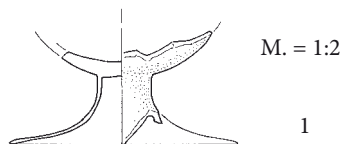

Grob 1972_p0860

Grob 1972_p0861 (K07)

Grobna jama. Okostje je bilo v globini 0,23 m. Azimut 106°.

Zasutje. Ni podatkov.

Okostje. Spol in starost nedoločljiva (Tomazo). Našli so nepopolno okostje. Roki sta bili zapognjeni na trebuh. Kostni niso ohranjeni.

Pridatki. Na prsnem košu, desno in levo vzdolž hrbtenice so ležali obročki (1–3), dozdevno na usnjeni podlagi. Na medenici je bil molek (4). Iz groba je tudi ostanek pletene zanke (5).

- (1) 32 medeninastih omega zank za vezalko. Konca zanke in del locna pri koncih so bili obšiti z nitjo, ki se je ohranila v odtisu (merski podatki so za tipičen predmet). Mere: š. 15,3 mm, v. 19,4 mm, deb. 1,9 mm, t. 0,8 g. Inv. št. GM KFC 2106a.
- (2) Obroček nepravilne oblike iz svetle kovine, en konec je ravno odrezan, drugi koničast. Locen se zlagoma zožuje (deb. 1,5–2,7 mm). Mere: š. 14,5 mm, v. 17,5 mm, deb. 2,7 mm, t. 1,7 g. Inv. št. GM KFC 2106b.
- (3) Obroček nepravilne oblike iz svetle kovine, en konec je ravno odrezan, drugi koničast. Locen se zlagoma zožuje (deb. 1,5–2,7 mm). Mere: š. 13,5 mm, v. 15,3 mm, deb. 2,7 mm, t. 1 g. Inv. št. GM KFC 2106c.

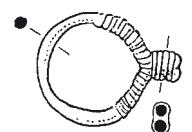

1

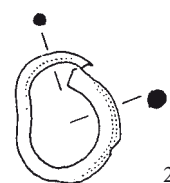

2



3



5



1–5

Grob 1972_p0861

- (4) Molek iz 8 lesenih sodčastih jagod (d. 7,0–10,0 mm, š. 4,5–7,3 mm), 52 sodčastih jagod (d. 2,7–3,6 mm, š. 3,5–4,5 mm) iz neprosojnega stekla nedoločljive barve in 6 dvojnih sodčastih jagod (d. 5,6–6,8 mm, š. 3,8–4,1 mm) iz neprosojnega stekla nedoločljive barve (ni izključeno, da gre za drugotno spojene jagode); vse jagode so zelene zaradi kovinske patine. Mere: t. 7,2 g. Inv. št. GM KFC 2106d.
- (5) Dela dveh pletenih zank iz predenih niti. Mere: š. 3 mm, v. 13 mm, t. 0,1 g. Inv. št. GM KFC 2106e.

Opomba. Po risbi je bil grob nad zidom krstilnice.

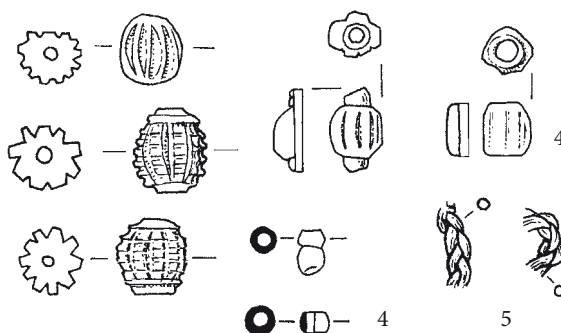

Grob 1972_p0861

Grob 1972_p0862 (K07)

Grobna jama. Okostje je bilo v globini 0,23 m. Azimut 85°.

Zasutje. Ni podatkov.

Okostje. Otrok, infans I (Tomazo). Našli so nepopolno okostje. Kosti niso ohranjene.

Pridatki. V grobu sta bili svetinjica (1) in nabožen predmet (2). Predmeta ali vsaj eden od njiju sta bila ob levi rami (glej spodaj).

- (1) Kovana ovalno-kvadratna medeninasta Benediktova svetinjica. Na eni strani Benediktov blagoslov, na drugi sv. Benedikt SABND.*** PN. Mere: š. 22 mm, v. 28,3 mm, d. 0,4 mm, t. 0,9 g. Inv. št. GM KFC 4983a.
- (2) Nabožen predmet iz dveh kosov stekla in koščka tkanine med njima. Predmet je moral imeti tudi okvir, ki pa ni ohranjen. Kos ravnega zelenkastega prozornega stekla, ki je bil drugotno preoblikovan v mandljasto obliko. Mere: š. 16,4 mm, v. 20,3 mm, d. 1,1 mm, t. 0,7 g. Inv. št. GM KFC 4983b.
- (3) Kos bradavičastega brezbarvnega prozornega stekla, ki je bil drugotno preoblikovan v mandljasto obliko. Mere: š. 15,9 mm, v. 19,9 mm, d. 4,5 mm, t. 0,8 g. Inv. št. GM KFC 4983c.
- (4) Drobci organske snovi, morda tkanina (glej spodaj). Mere: š. 15,9 mm, v. 19,9 mm, d. 4,5 mm, t. 0,8 g. Inv. št. GM KFC 4983d.

Opomba. Po risbi je bil grob nad zidom krstilnice. Terenski dnevnik najdb ne omenja. Na terenski risbi je blizu leve rame križec, ki označuje mesto najdbe. Predmeta sta bila inventarizirana skupaj in imata skupni najdbni listič, kar bi nakazovalo, da sta bila tudi najdena skupaj. Po navedbi inventarne knjige je bil v devocionaliji (2) košček blaga. Leta 2016 so samo še neprepoznavni drobci.

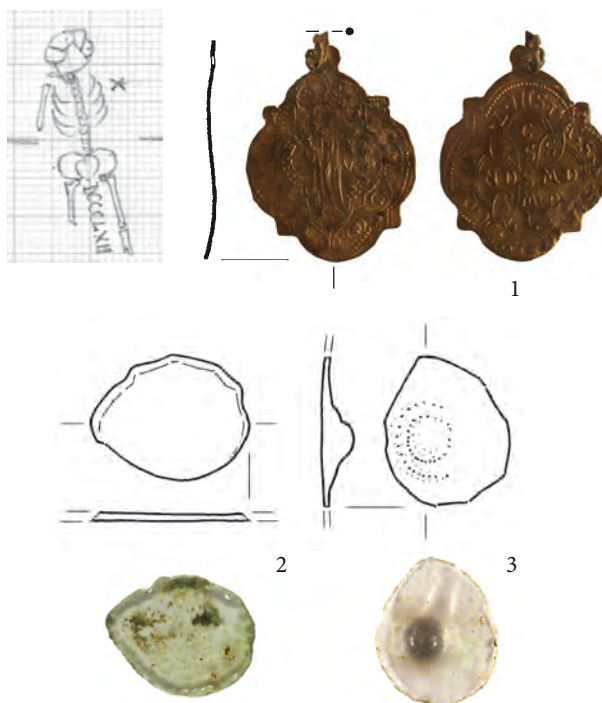

Grob 1972_p0862

Grob 1972_p0863 (K07)

Grobna jama. Okostje je bilo v globini 0,20 m. Azimut 104°.

Zasutje. Ni podatkov.

Okostje. Spol in starost nedoločljiva (Tomazo). Našli so nepopolno okostje. Kosti niso ohranjene.

Pridatki. Ni podatkov.

Grob 1972_p0864 (K07)

Grobna jama. Okostje je bilo v globini 0,28 m. Azimut 90°.

Zasutje. Ni podatkov.

Okostje. Moški, 35–45 let. Našli so nepopolno okostje. Roki sta bili iztegnjeni ob trupu.

Pridatki. Ni podatkov.

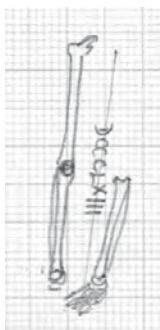

Grob 1972_p0863

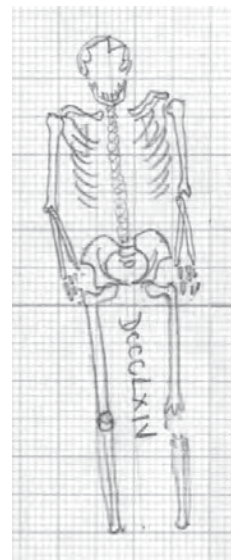

Grob 1972_p0864



Grob 1972_p0864

Grobova 1972_p0865 in 1972_p0865a
(napačno označena kot 864 in 864a)**Grob 1972_p0865 (J10)**

Grobna jama. Okostje je bilo v globini 0,94 m. Azimut 114°.

Ob glavi so bili štirje večji kamni, nad nogami pa v globini 0,48 m kamnita plošča.

Zasutje. Nad okostjem razmetane kosti iz groba 1972_p0865A, ob levi rami kos kamnitega brusa (1).

Okostje. Moški, 30–35 let. Roki sta bili sklenjeni na medenici.

Pridatki. Ni podatkov.

Opomba. Na fotografiji imata grobova napačno oznako DCCCLXIV.

Predmet iz zasutja.

(1) Zglajen kos brusnega kamna. Predmet manjka.

Grob 1972_p0865a

Glej 1972_p0865

Grob 1972_p0866 (K07)

Grobna jama. Okostje je bilo v globini 0,28 m. Azimut 106°.

Zasutje. Ni podatkov.

Okostje. Spol in starost nedoločljiva (Tomazo). Našli so nepopolno okostje. Levica zapognjena na prsi. Kostni niso ohranjene.

Pridatki. Svetinjica (1) na medenici in molek (2) na prsih, ki je bil ovit okoli prstov leveice.

(1) Ulita križna, podrobneje neopredeljiva, slabo ohranjena svetinjica z ušescem za obešanje. Na eni strani klečeča

**Grobova
1972_p0865
in 1972_p0865a**

Grob 1972_p0866



oseba drži v rokah molek s križem ob morda arma Christi, LXV*, na drugi strani bradata svetniška klečeča figura. Mere: dol. 29,5 mm, š. 21,7 mm, deb. 2,3 mm, t. 2,6 g. Inv. št. GM KFC 5039a.

- (2) Molek iz verižnih členkov, na katere so vdete koščene jagode. Tipični verižni členek je iz medeninaste žičke (d. 9,7 mm, š. 3,6 mm, deb. 1,0 mm). Večja koščena jagoda je sodčasta (d. 8,1 mm, š. 7,4 mm), 15 manjših slabo ohranjenih jagod (do d. 3,5 mm, š. 3,9 mm). Mere: t. 2,4 g. Inv. št. GM KFC 5039b.

Opomba. Na terenski risbi molek narisano, levica pa že manjka. Označeno je tudi mesto svetinjice.



Grob 1972_p0866

Grob 1972_p0867 (J11)

Grobna jama. kosti so bile v globini 0,73 m.

Zasutje. Ni podatkov.

Okostje. Spol in starost nedoločljiva (Tomazo). Kosti niso ohranjene.

Pridatki. Ni podatkov.

Opomba. Prekop najmanj 5 oseb.

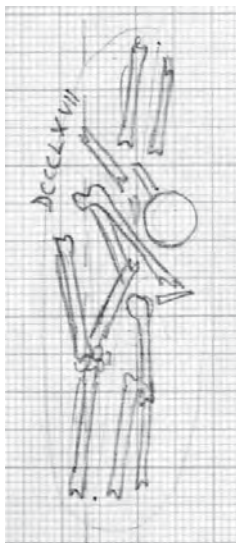

Grob 1972_p0867



Grob 1972_p0868

Grob 1972_p0868 (K07)

Grobna jama. Okostje je bilo v globini 0,31 m. Azimut 98°.

Zasutje. Ni podatkov.

Okostje. Spol in starost nedoločljiva (Tomazo). Našli so nepopolno okostje. Kosti niso ohranjene.

Pridatki. Ni podatkov.

Grob 1972_p0869 (J07)

Grobna jama. Okostje je bilo v globini 0,93 m.

Zasutje. Pri glavi železen predmet (1).

Okostje. Moški, juvenis (Tomazo). Našli so samo lobanjo. Kosti niso ohranjene.

Pridatki. Ni podatkov.

Opomba. Prekop. Stratigrafsko razmerje do železnega predmeta (1) je nedoločljivo.

Predmet ob glavi.

- (1) Odlomek železnega predmeta. Mere: š. 42 mm, v. 86 mm, t. 40 g. Inv. št. GM KFC 757.



Grob 1972_p0870 (K07)

Grobna jama. Okostje je bilo v globini 0,31 m. Azimut 90°.

Zasutje. Ni podatkov.

Okostje. Moški, maturus (Tomazo). Našli so nepopolno okostje. Levica je bila zapognjena na prsi, desnica na medenico. Kosti niso ohranjene.

Pridatki. Ni podatkov.

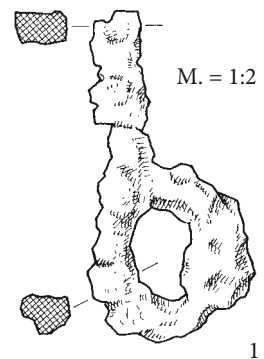
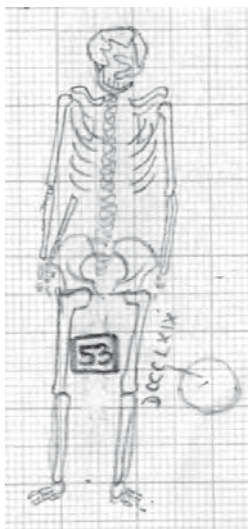

Grob 1972_p0869 ob grobu 1972_z0053

**Grob 1972_p0871 (K07)**

Grobna jama. Okostje je bilo v globini 0,27 m.

Zasutje. Ni podatkov.

Okostje. Ženska, maturus (Tomazo). Našli so samo lobanjo. Kostni niso ohranjene.

Pridatki. Ni podatkov.

Opomba. Prekop.

Grob 1972_p0872 (J07)

Grobna jama. Okostje je bilo v globini 0,42 m. Azimut 99°.

Zasutje. Ni podatkov.

Okostje. Moški, adultus (Tomazo). Našli so nepopolno okostje.

Roki sta bili iztegnjeni ob trupu. Kostni niso ohranjene.

Pridatki. Ni podatkov.

Opomba. Po risbi pod okostjem groba 1972_p0873.



Grob 1972_p0872

Grob 1972_p0873 (J07)

Grobna jama. Okostje je bilo v globini 0,30 m. Azimut 91°.

Zasutje. Ni podatkov.

Okostje. Spol nedoločljiv, juvenis (Tomazo). Našli so nepopolno okostje. Kostni niso ohranjene.

Pridatki. Ni podatkov.

Opomba. Po risbi nad okostjem groba 1972_p0872.



Grob 1972_p0873

Grob 1972_p0874 (K07)

Grobna jama. Okostje je bilo v globini 0,23 m.

Zasutje. Ni podatkov.

Okostje. Moški, juvenis (Tomazo). Našli so nepopolno okostje. Kostni niso ohranjene.

Pridatki. Iz groba izvira več jagod (1).

(1) Ogrlica (glej spodaj) iz več jagod: 1 kroglaste koščene jagode (d. 6,6 mm, š. 6,2 mm) ter več jagod iz črnega neprosojnega stekla, 1 kroglasta (d. 6,3 mm, š. 6,8 mm), 2 sodčasti (d. 7,2–8,4 mm, š. 6,3–6,8 mm) in 12 kolobarjastih jagod (d. 3,1–3,5 mm, š. 4,7–4,8 mm). Mere: t. 2,9 g. Inv. št. GM KFC 5032.

Opomba. Terenski dnevnik jagod ne omenja.

Komentar. Raznolikost jagod kaže, da jagode verjetneje pripadajo ogrlici kot molku.



Grob 1972_p0874

Grob 1972_p0875 (K07)

Grobna jama. Okostje je bilo v globini 0,25 m. Azimut 98°.

Zasutje. Ni podatkov.

Okostje. Moški, maturus (Tomazo). Našli so nepopolno okostje. Roki sta bili prekržani na prsih. Kostni niso ohranjene.

Pridatki. Prstan (1) na prstu leve roke.

(1) Bronast sklenjen prstan z D prerezom. Mere: pr. 20,8 mm, š. 2,8 mm, deb. 1,3 mm, t. 1 g. Inv. št. GM KFC 2091.

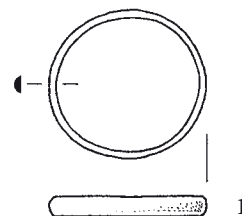
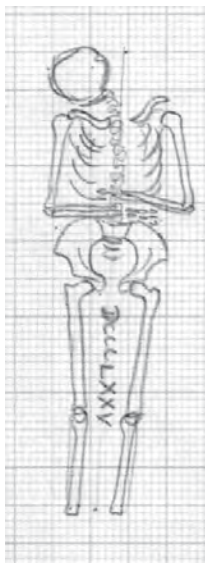

Grob 1972_p0875

Grob 1972_p0876 (J07)

Grobna jama. Okostje je bilo v globini 0,32 m. Azimut 95°.

Zasutje. Ni podatkov.

Okostje. Spol nedoločljiv, adultus (Tomazo). Našli so nepopolno okostje. Desnica je bila zapognjena visoko na prsi. Kostni niso ohranjene.

Pridatki. Ni podatkov.

Opomba. Terenski dnevnik govori o zapognjeni levici, po risbi gre za desnico in lego groba nad zidom krstilnice. Po podatku terenskega dnevnika je ob cerkvenem zidu blizu okostja 1972_p0876 ležala bronasta okrogla pasna spona s trnom (na terenski risbi verjetno križec blizu desnega stopala).

Komentar. Gre za predmet KFC 1037 (glej str. xxx). Vsekakor ni pripadal grobu.

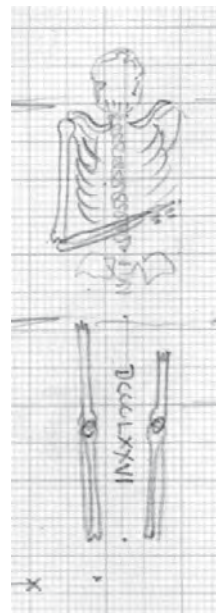

Grob 1972_p0876

Grob 1972_p0877 (K07)

Grobna jama. Okostje je bilo v globini 0,43 m. Azimut 116°.

Zasutje. Ni podatkov.

Okostje. Ženska, senilis (Tomazo). Našli so nepopolno okostje. Roki sta bili zapognjeni na trebuh. Kostni niso ohranjene.

Pridatki. Iz groba izvira molek (1).

(1) Molek, sestavljen iz treh vrst jagod, ki so vdete na železne paličaste verižne členke; 3 okroglaste jagode iz prosojnega svetlomodrega stekla z dvema rdečima progama (d. 6,7–7,4 mm, š. 7,2–7,6 mm), 1 kolobarjasta jagoda iz prosojnega svetlomodrega stekla (d. 4 mm, š. 6,3) in 19 kroglastih jagod iz črnega neprosojnega stekla (d. 4,2–7,0 mm; š. 5,7–6,8 mm). Mere: t. 7,9 g. Inv. št. GM KFC 2098.

Opomba. Noge je uničil grob 1972_p0878. Terenski dnevnik molka ne omenja.

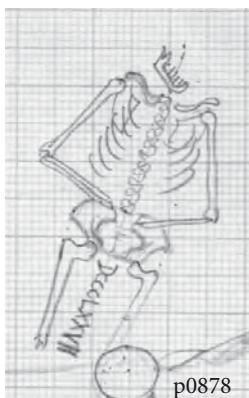

Grob 1972_p0877

Grob 1972_p0878 (K07)

Grobna jama. Okostje je bilo v globini 0,43 m. Azimut 98°.

Zasutje. Ni podatkov.

Okostje. Ženska, matusus (Tomazo). Našli so nepopolno okostje. Desnica je bila zapognjena na trebuh, levica na prsi. Kostni niso ohranjene.

Opomba. Uničil je noge okostja v grobu 1972_p0877 in leži nad zidom krstilnice.

Pridatki. Prstan (1) na prstu leve roke (glej spodaj).

(1) Odlomek prstana z izpadlim vložkom v razširjenem srednjem delu. Predmet manjka.

Komentar. Opis prstana je po terenskem dnevniku. S tem opisom se ujema muzejska fotografija z dne 30. marca 1973 štirih nekonzerviranih odlomkov trakastega prstana, na enem so vrvičasti(?) ostanki. Verjetno prepisani najdbni listič in po njem inventarna knjiga pripisujeta grobu sklenjen prstan (2) in odlomek ustja steklene čaše (3). To ne more biti predmet, ki ga opisuje terenski dnevnik in kaže fotografija. Od kod sta predmeta (2 in 3), nismo mogli razrešiti.

Predmeta, ki sta inventarizirana h grobu.

(2) Bronast sklenjen prstan z D prerezom. Mere: š. 20 mm, v. 20 mm, deb. 2 mm, t. 1 g. Inv. št. GM KFC 752a.

(3) Odlomek ustja steklene čaše. Mere: š. 28 mm, v. 18 mm, deb. 1 mm, t. 1,2 g. Inv. št. GM KFC 752b.

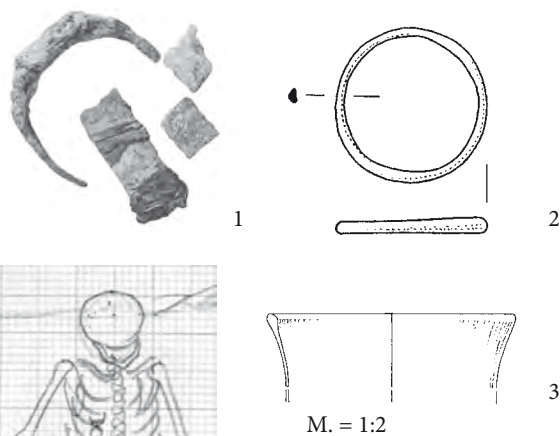
**Grob 1972_p0878****Grob 1972_p0879****Grob 1972_p0880****Grob 1972_p0879 (K07)**

Grobna jama. Okostje je bilo v globini 0,36 m. Azimut 122°.

Zasutje. Ni podatkov.

Okostje. Moški, matusus (Tomazo). Našli so nepopolno okostje. Roki sta bili prekržani na trebuhu. Kostni niso ohranjene.

Pridatki. Ni podatkov.

Grob 1972_p0880 (K07)

Grobna jama. Okostje je bilo v globini 0,27 m. Azimut 95°.

Zasutje. Ni podatkov.

Okostje. Ženska, matusus (Tomazo). Našli so nepopolno okostje. Levica je bila zapognjena visoko na prsi. Kostni niso ohranjene.

Pridatki. Ni podatkov.

Grob 1972_p0881 (K07)

Grobna jama. Okostje je bilo v globini 0,39 m.

Zasutje. Ni podatkov.

Okostje. Ženska, matusus (Tomazo). Našli so nepopolno okostje. Kostni niso ohranjene.

Pridatki. Ni podatkov.

Opomba. Po risbi je okostje poškodoval grob 1972_p0882.

Grob 1972_p0881a (K07)

Grobna jama. Okostje je bilo v globini 0,39 m.

Zasutje. Ni podatkov.

Okostje. Otrok, infans I (Tomazo). Našli so nepopolno okostje. Kostni niso ohranjene.

Pridatki. Ni podatkov.

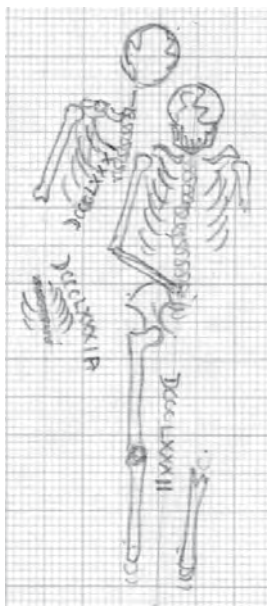
**Grobovi 1972_p0881, 1972_p0881a in 1972_p0882**

Grob 1972_p0882 (K07)

Grobna jama. Okostje je bilo v globini 0,39 m. Azimut 99°.

Zasutje. Ni podatkov.

Okostje. Moški, senilis (Tomazo). Našli so nepopolno okostje.

Desnica je bila zapognjena na trebuh. Kostni niso ohranjene.

(Glej risbo pri grobu 1972_p0881.)

Pridatki. Ni podatkov.

Opomba. Po risbi je delno uničil okostje v grobu 1972_p0881.

**Grob 1972_p0883****Grob 1972_p0883 (K07)**

Grobna jama. Okostje je bilo v globini 0,27 m. Azimut 95°.

Zasutje. Ni podatkov.

Okostje. Otrok, infans I (Tomazo). Našli so nepopolno okostje.

Kosti niso ohranjene.

Pridatki. Ni podatkov.

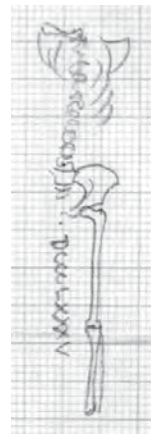
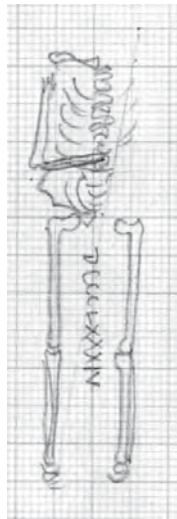
**Grob 1972_p0884 (K07)**

Grobna jama. Okostje je bilo v globini 0,35 m. Azimut 97°.

Zasutje. Ni podatkov.

Okostje. Spol nedoločljiv, adultus (Tomazo). Našli so nepopolno okostje. Desnica je bila zapognjena na prsi. Kostni niso ohranjene.

Pridatki. Ni podatkov.

Grob 1972_p0884**Grob 1972_p0885****Grob 1972_p0885 (K07)**

Grobna jama. Okostje je bilo v globini 0,34 m. Azimut 99°.

Zasutje. Ni podatkov.

Okostje. Ženska, adultus (Tomazo). Našli so nepopolno okostje. Kosti niso ohranjene.

Pridatki. Ni podatkov.

Opomba. Po risbi je bil grob nad zidom krstilnice.

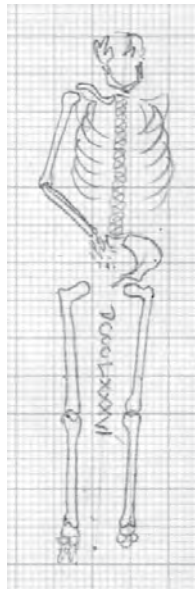
**Grob 1972_p0886 (K07)**

Grobna jama. Okostje je bilo v globini 0,25 m. Azimut 98°.

Zasutje. Ni podatkov.

Okostje. Moški, matusus (Tomazo). Našli so nepopolno okostje. Desnica je bila zapognjena na medenico. Kostni niso ohranjene.

Pridatki. Ni podatkov.

Grob 1972_p0887 (J07)

Grobna jama. Okostje je bilo v globini 0,36 m. Azimut 88°.

Zasutje. Ni podatkov.

Okostje. Spol nedoločljiv, matusus (Tomazo). Našli so nepopolno okostje. Ohranjeni prsti so kazali, da je bila neohranjena desnica zapognjena na medenico. Levica je bila iztegnjena ob trupu. Kostni niso ohranjene.

Pridatki. Železen obroček (1) na notranji strani desnega kolena.

(1) Odlomek železne okrogle pasne spona pravokotnega prereza (notranji premer 25 mm). Mere: š. 35 mm, v. 35 mm, deb. 4 mm, t. 11,4 g. Inv. št. GM KFC 730.

Komentar. Pasna spona ni v prvotni legi in bi bila lahko tudi del zasutja.

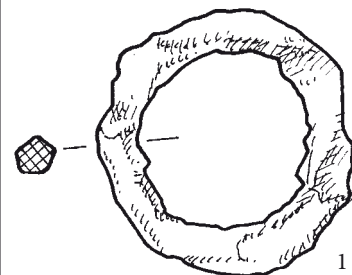
**Grob 1972_p0886****Grob 1972_p0887**



Grob 1972_p0886

Grob 1972_p0888 (K07)

Grobna jama. Okostje je bilo v globini 0,38 m. Azimut 84°.

Zasutje. Ni podatkov.

Okostje. Moški, adultus (Tomazo). Roki sta bili zapognjeni na medenico. Kosti niso ohranjene.

Pridatki. Iz groba izvirata svetinjica (1) in križec (2).

(1) Poškodovana kovana ovalna medeninasta svetinjica. Na eni strani sv. Marija, verjetno iz Einsiedelna (S.MARIAE.***), na drugi strani monštranca. Mere: š. 23 mm, v. 29,5 mm, deb. 0,4 mm, t. 0,9 g. Inv. št. GM KFC 5028b.

(2) Kovan latinski medeninast križ. Na eni strani Križani, napis INRI in mrtvaška lobanja, na drugi strani deli Kristusovega telesa. Mere: š. 16 mm, v. 22 mm, deb. 1,8 mm, t. 1,2 g. Inv. št. GM KFC 5028a.

Opomba. Terenski dnevnik predmetov ne omenja, vendar je najdbni listič nedvoumen.

**Grob 1972_p0889 (K07)**

Grobna jama. Okostje je bilo v globini 0,31 m. Azimut 100°.

Zasutje. Ni podatkov.

Okostje. Spol in starost nedoločljiva (Tomazo). Našli so nepopolno okostje. Kosti niso ohranjene.

Pridatki. Ni podatkov.

Opomba. Ob okostju sta bila najdena gumb (1) in jagoda (2). terenski dnevnik ju ne omenja.



Grob 1972_p0888

Komentar. Predmeta bi bila lahko del zasutja, ali celo zunaj grobne jame, vendar vsaj za gumb ne gre izključiti, da pripada okostju tega groba.

Predmeta ob okostju.

- (1) Kolobarjasta jagoda (d. 9,7 mm, š. 11,4 mm) iz črnega neprosojnega stekla. Mere: š. 11,4 mm, v. 9,7 mm, d. 11,4 mm, t. 1,7 g. Inv. št. GM KFC 5037b.
- (2) Votel lečast medeninast gumb z zanko na hrbtni strani, ki je poškodovana. Prednja stran je okrašena z vrezanim okrasom pletenine in radialnih žarkov. Mere: š. 16,7 mm, v. 12,8 mm, d. 16,7 mm, t. 1,9 g. Inv. št. GM KFC 5037a.

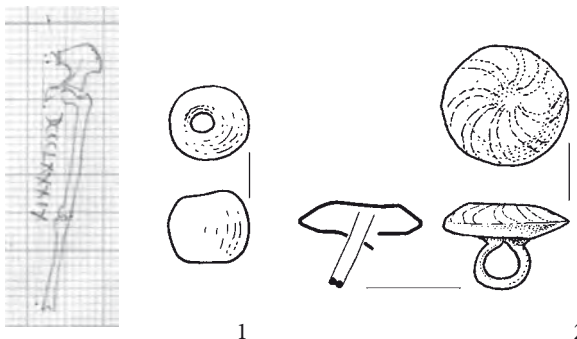

Grob 1972_p0890 (J07)

Grobna jama. Okostje je bilo v globini 0,45 m. Azimut 89°.

Zasutje. Ni podatkov.

Okostje. Spol nedoločljiv, maturus (Tomazo). Našli so nepopolno okostje. Levica je bila zapognjena na medenico, desnica pa pod njo (glej spodaj). Kostni niso ohranjene.

Pridatki. Ni podatkov.

Opomba. Zgornji del okostja je uničil vkop, ki je bil obložen s kamni. Ti so segali delno nad medenico. (Glej še grob 1972_p0890a.)

Komentar. Kamni so najverjetneje zagozde v jami za lesen steber. Fotografija (na naslednji strani) kaže starejše stanje čiščenja in očitno prstne členke leveice, terenska risba pa nato desnico pod desnim kolkom.

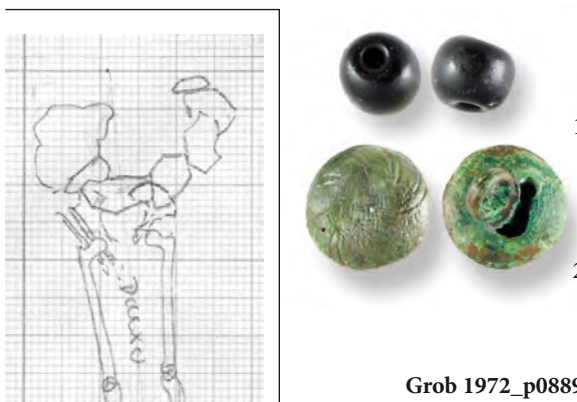

Grob 1972_p0889

Grob 1972_p0890a (J07)

Grobna jama. Ni podatkov.

Zasutje. Ni podatkov.

Okostje. Ni podatkov. Našli so samo odlomke lobanje. Kostni niso ohranjene.

Pridatki. Ni podatkov.

Opomba. Prekop.

Komentar. Ni nemogoče, da gre za lobanjo groba 1972_p0890.

Grob 1972_p0890

Grob 1972_p0891 (K07)

Grobna jama. Okostje je bilo v globini 0,35 m. Azimut 101°.

Zasutje. Novec (3) med obema stegnicama.

Okostje. Moški, maturus (Tomazo). Našli so nepopolno okostje. Desnica je bila zapognjena na prsi. Kostni niso ohranjene.

Pridatki. Svetinjica (1) med obema stegnicama. Iz groba tudi jagoda (2).

- (1) Ulita ovalna medeninasta svetinjica. Na eni strani Kristus s trnovo krono, na drugi sv. vrata, sv. Peter in Pavel (ROMA) (Knez 2001, 79). Mere: š. 19,2 mm, v. 31,1 mm, d. 1,8 mm, t. 2,9 g. Inv. št. GM KFC 4993a.
- (2) Kolobarjasta jagoda (d. 9,5 mm, š. 11,6 mm) iz črnega neprosojnega stekla je nataknjena na železno žičko. Mere: š. 11,6 mm, v. 9,5 mm, d. 11,6 mm, t. 1,8 g. Inv. št. GM KFC 4993b.

Opomba. Terenski dnevnik omenja samo svetinjico in novce.

Komentar. Ni verjetno, da bi bil novce pridelek, ker je več stoletij starejši od svetinjice, poleg tega je poškodovan, kar kaže, da je bil najmanj enkrat prekopan. Jagoda je, ker je nataknjena na železno žičko, del molka. Lahko je ležala skupaj s svetinjico in je torej šlo za molek s svetinjico. Prav tako je mogoče, da je del zasutja.

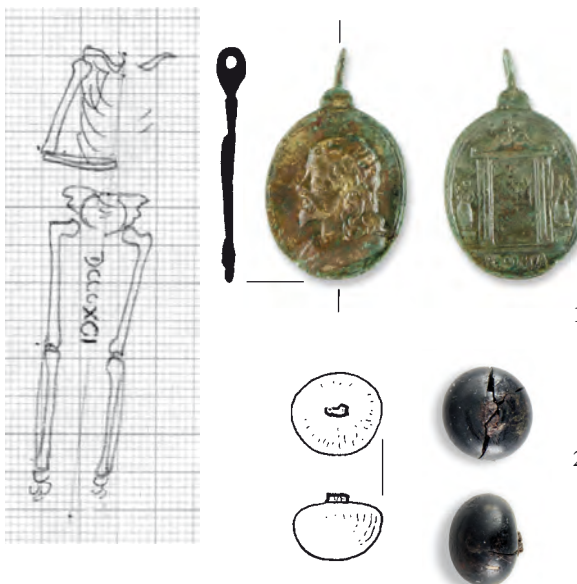

Grob 1972_p0891



1 – Grob 1972_p0890

2 – Grob 1972_p0893

3 – Grob 1972_p0895

4 – Grob 1972_p0898



Predmet iz zasutja.

(3) Novec, srebrn pfening Engelberta II. Speinheimskega nedoločene kovnice, kovan med letoma 1124 in 1135 (opis po Šemrov 2015, 89). Novec je prelomljen na dvoje. Mere: pr. 18,4 mm, deb. 1,1 mm, t. 1,1 g. Inv. št. GM KFC 1926.

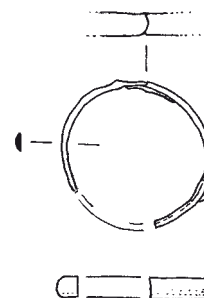

1

Grob 1972_p0892 (K07)

Grobna jama. Okostje je bilo v globini 0,36 m. Azimut 85°.

Zasutje. Prstan (1) na desni strani prsnega koša.

Okostje. Spol nedoločljiv, maturus (Tomazo). Našli so nepopolno okostje. Desnica je bila iztegnjena ob trupu, prsti levece kažejo, da je bila zapognjena na trebuh. Kostni niso ohranjene.

Pridatki. Ni podatkov.

Komentar. Ni verjetno, da bi bil prstan pridelek, ker ni bil v legi uporabe, poleg tega je poškodovan, kar kaže, da je bil najmanj enkrat prekopan.

Predmet iz zasutja.

(1) Poškodovan sklenjen srebrn prstan s polkrožnim prerezo. Mere: pr. 20 mm, š. 20 mm, deb. 3 mm, t. 0,7 g. Inv. št. GM KFC 751.

Grob 1972_p0892**Grob 1972_p0893 (K07)**

Grobna jama. Vkopana je bila v prečni zid krstilnice. Okostje je bilo v globini 0,50 m. Azimut 92°.

Zasutje. Ni podatkov.

Okostje. Ženska, senilis (Tomazo). Našli so nepopolno okostje. Leвица je bila zapognjena na trebuh. Kostni niso ohranjene.

Pridatki. Ni podatkov.

**Grob 1972_p0893****Grob 1972_p0894****Grob 1972_p0894 (J07)**

Grobna jama. Okostje je bilo v globini 0,55 m. Azimut 91°.

Zasutje. Ni podatkov.

Okostje. Moški, starost nedoločljiva (Tomazo). Našli so nepopolno okostje. Kostni niso ohranjene.

Pridatki. Ni podatkov.

Opomba. Zgornji del okostja je uničil vkop, ki je bil obložen s kamni. Njihov zgornji rob je bil v globini 0,28 m.

Komentar. Najverjetneje gre za zagozde v jami za lesen steber.

Grob 1972_p0895 (J07)

Grobna jama. Vkopana je bila v prečni zid krstilnice. Okostje je bilo v globini 0,55 m. Azimut 76°.

Zasutje. Ni podatkov.

Okostje. Moški, maturus (Tomazo). Našli so nepopolno okostje. Leвица je bila zapognjena na medenico. Kostni niso ohranjene.

Pridatki. Ni podatkov.

Komentar. Zapognjena leвица je vidna na fotografiji, na risbi pa je (več?) ni.

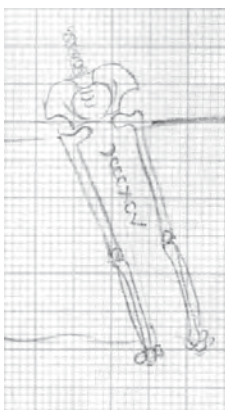
**Grob 1972_p0895****Grob 1972_p0896****Grob 1972_p0896 (K07)**

Grobna jama. Okostje je bilo v globini 0,33 m. Azimut 95°.

Zasutje. Ni podatkov.

Okostje. Moški, maturus (Tomazo). Našli so nepopolno okostje. Desnica je bila zapognjena na trebuh. Desno koleno je bilo močno izvihano navzven. Kostni niso ohranjene.

Pridatki. Ni podatkov.

Grob 1972_p0897 (K07)

Grobna jama. Okostje je bilo v globini 0,43 m. Azimut 98°.

Zasutje. Ni podatkov.

Okostje. Moški, adultus (Tomazo). Našli so nepopolno okostje.

Ob levi golenici sta bili dve mečnici. Kostni niso ohranjene.

Pridatki. Terenski dnevnik domneva, da so pri prekopu desnega dela telesa premaknili tudi okov palice (1), ki so ga našli v globini 0,43 m 25 cm južneje od mesta uničenega desnega stopala in jakobovo školjko (2), ki so jo našli v globini 0,44 m in 70 cm južno od hrbtenice.

(1) Okov palice z nasadilom verjetno kvadratnega prereza in s kovano objemko. V okov je bil trn dodatno zagozden s štirimi železnimi klinastimi zagozdami. Ohranjeni so ostanki lesene palice. Mere: š. 41 mm, v. 221 mm, deb. 41 mm, t. 249,5 g. Inv. št. GM KFC 2143.

(2) Močno poškodovana školjčna lupina velike pokrovače (*Pecten jacobaeus*) oz. t. i. jakobove školjke. Mere: 70 x 66 mm. Inv. št. GM KFC 5030. Predmet manjka.

Opomba. Opis in mere školjke po inventarni knjigi.

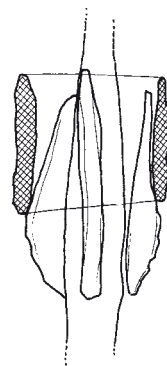
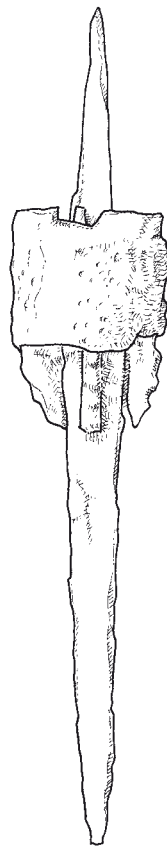
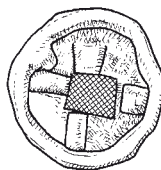

M. = 1:2

1

Grob 1972_p0897

Grob 1972_p0898 (K07)

Grobna jama. Okostje je bilo v globini 0,47 m.

Azimut 104°.

Zasutje. Ni podatkov.

Okostje. Otrok, infans II (Tomazo). Našli so nepopolno okostje. Levica je bila zapognjena na trebuh. Kostni niso ohranjene.

Pridatki. Ni podatkov.

**Grob 1972_p0899 (K07)**

Grobna jama. Okostje je bilo v globini 0,42 m. Azimut 97°.

Zasutje. Ni podatkov.

Okostje. Moški, maturus (Tomazo). Našli so nepopolno okostje.

Levica je bila zapognjena na trebuh. Kostni niso ohranjene.

Pridatki. Ni podatkov.

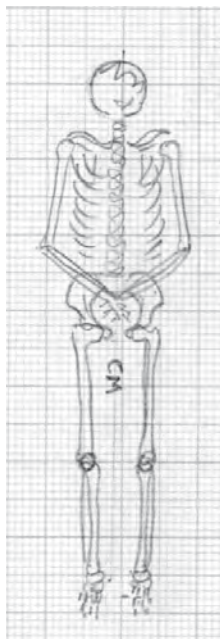
**Grob 1972_p0900 (J07)**

Grobna jama. Okostje je bilo v globini 0,52 m. Azimut 94°.

Zasutje. Ni podatkov.

Okostje. Moški, maturus (Tomazo).

Roki sta bili prekržani na trebuhu.

Kostni niso ohranjene.

Pridatki. Ni podatkov.

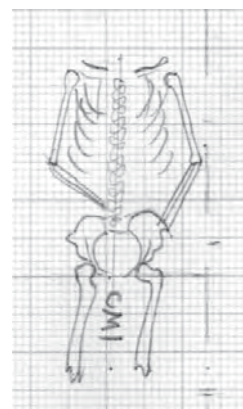

Grob 1972_p0900

Grob 1972_p0899

Grob 1972_p0901 >>



Grob 1972_p0900



Grob 1972_p0903

Grob 1972_p0901 (J07)

Grobna jama. Okostje je bilo v globini 0,2 m. Azimut 97°.

Zasutje. Ni podatkov.

Okostje. Moški, maturus (Tomazo). Našli so nepopolno okostje. Desnica je bila zapognjena na trebuh, leвица na medenico. Kosti niso ohranjene.

Pridatki. Križec (1) in prstan (2) ob levi stegenici.

(1) Kovan medeninast latinski križ. Na eni strani Križani, pod njim Marija s križem, na drugi Srce Jezusovo in posamezni deli Kristusovega telesa. Zgornji krak križa manjka. Mere: š. 22,2 mm, v. 44,5 mm, deb. 1,8 mm, t. 3,6 g. Inv. št. GM KFC 2103.

(2) Srebrn sklenjen prstan z ovalnim prerezom. Locen je neso- merno obrabljen (deb. 1,8 – 3,4 mm). Mere: pr. 24,7 mm, š. 3,8 mm, t. 4,1 g. Inv. št. GM KFC 2104.

Opomba. V inventarni knjigi je pri obeh predmetih napačna oznaka groba CM. Terenski dnevnik navaja najdbo križa in svetinjice.

Komentar. Neočiščen prstan kot okrogel predmet ob križcu je lahko vzbudil misel, da gre za svetinjico.



1



Grob 1972_p0902

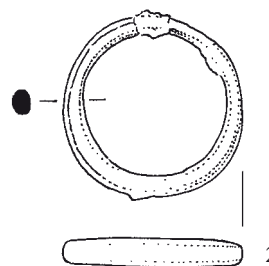

2

Grob 1972_p0901

Grob 1972_p0902 (J07)

Grobna jama. Okostje je bilo v globini 0,41 m. Azimut 87°.

Zasutje. Ni podatkov.

Okostje. Otrok, infans II (Tomazo). Našli so nepopolno okostje.

Desnica je bila zapognjena na trebuh. Kosti niso ohranjene.

Pridatki. Ni podatkov.

Grob 1972_p0903

Grobna jama. Okostje je bilo v globini 0,415 m. Azimut 96°.

Zasutje. Ni podatkov.

Okostje. Moški, adultus (Tomazo). Desnica je bila iztegnjena ob trupu, levica zapognjena na medenico. Kostni niso ohranjene.

Pridatki. Ni podatkov.



Grob 1972_p0903

Grob 1972_p0904 (K07)

Grobna jama. Okostje je bilo v globini 0,32 m.

Zasutje. Ni podatkov.

Okostje. Ženska, maturus (Tomazo). Našli so nepopolno okostje. Roki sta bili sklenjeni na medenici. Kostni niso ohranjene.

Pridatki. Prstana (1, 2) na prstih rok.

(1) Srebrn sklenjen prstan s trakastim prerezom in z rombično predrto razširitvijo locna. Prstan je izdelan iz pločevine (deb. 0,7 mm). Konca sta staknjena v rombično razširitev, stiliziran prikaza dveh parov sklenjenih rok. Obod locna je okrašen z valovitim nizom kratkih črtic. Mere: pr. 21,4 mm, š. 12,7 mm, t. 1,9 g. Inv. št. GM KFC 2099a.

(2) Odlomek medeninastega prstana z netipično razširitvijo locna za vložek. Locen je iz dveh sesukanih žičk. Ohranjen je majhen odlomek razširitve za vložek. Mere: deb. 1,4 mm, t. 0,2 g. Inv. št. GM KFC 2100b.

Okrogel okrasni vložek prstana iz prozornega brezbarvnega stekla. Verjetno del prstana inv. št. 2100b. Mere: v. 8,5 mm, deb. 3 mm, t. 0,2 g. Inv. št. GM KFC 2099b.

Opomba. Stekli vložek enega prstana (2) je bil inventariziran skupaj z drugim prstanom (1). En prstan (2) je bil razlomljen in z njim je bil inventariziran del locna ovalnega obročka (3).

Komentar. Obroček (3) nedvomno ne pripada prstanu (2). Če je res iz istega groba, je mnogo verjetneje kot starejši predmet (naglavni obroček?) del zasutja.

Starejši predmet.

(3) Kos zapognjene srebrne (?) žice. Mere: v. 19 mm, deb. 1,3 mm, t. 0,2 g. Inv. št. GM KFC 2100a.

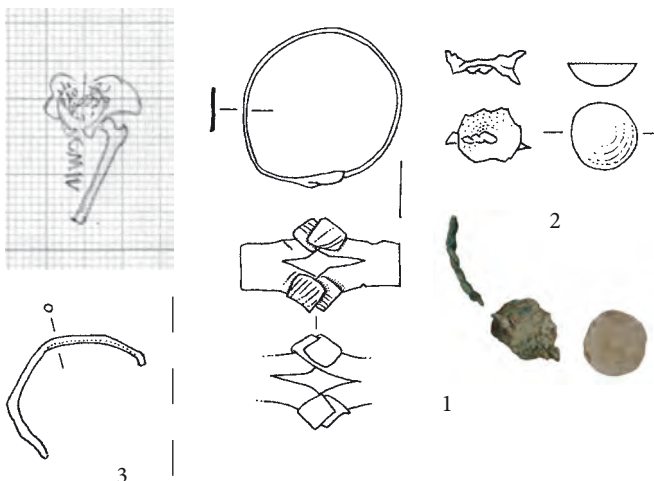

Grob 1972_p0904

Grob 1972_p0905 (K07)

Grobna jama. Okostje je bilo v globini 0,47 m. Azimut 83°.

Zasutje. Ni podatkov.

Okostje. Ženska, juvenis (Tomazo). Našli so nepopolno okostje. Kostni niso ohranjene.

Pridatki. Ni podatkov.



Grob 1972_p0905

Grob 1972_p0906 (J07)

Grobna jama. Okostje je bilo v globini 0,35 m. Azimut 99°.

Zasutje. Ni podatkov.

Okostje. Moški, maturus (Tomazo). Našli so nepopolno okostje. Desnica je bila zapognjena na prsi. Kostni niso ohranjene.

Pridatki. Ni podatkov.



Grob 1972_p0906

Grob 1972_p0907 (K06)

Grobna jama. Okostje je bilo v globini 0,35 m. Azimut 113°. *Zasutje.* Ni podatkov.

Okostje. Ženska, senilis (Tomazo). Našli so nepopolno okostje. Desnica je bila zapognjena na medenico, levica na trebuh. Kostni niso ohranjene.

Pridatki. V grobu sta bili dve svetinjici (1, 2).

- (1) Kovana okrogla medeninasta svetinjica. Drugotno prevrtana. Na eni strani Marijino oznanenje, na drugi strani moška svetniška figura pri molitvi (S.*CAR), morda sv. Karel Boromejski. Pred konservacijo so bili na tej strani še ostanki tkanine. Mere: š. 19,4 mm, v. 19,5 mm, deb. 1,5 mm, t. 1,7 g. Inv. št. GM KFC 4997.
- (2) Kovana ovalna medeninasta svetinjica. Na eni strani Marija kraljica z Jezusovim truplom nad križem sv. Bendikta z napisno formulo (+Z+D.I.A.+B.I.Z+S.A.A.B.+Z.+H.G.F.+B.F.R.S.; Knez 2001, 10–13). Na drugi strani sv. Anton Padovanski (trije krogi, notranji S.ANTONIVS DE PAD B.S.A.P.; zunanji +ECCE CRUCEM DOMINI FVGITE PARTES DUERSAE /AE ligatura/ VICIT LEO DE /TRIBUTUDA RADIX DAU* ALLELUIA ALLELUIA). Mere: š. 33,5 mm, v. 43,5 mm, d. 0,8 mm, t. 5,5 g. Inv. št. GM KFC 5045.

Grob 1972_p0908 (J07)

Grobna jama. Okostje je bilo v globini 0,40 m. Azimut 96°. *Zasutje.* Ni podatkov.

Okostje. Spol in starost nedoločljiva (Tomazo). Našli so nepopolno okostje. Roki sta bili prekrížani na prsih. Kostni niso ohranjene.

Pridatki. Ni podatkov.

Grob 1972_p0909 (K07)

Grobna jama. Okostje je bilo v globini 0,52 m. *Zasutje.* Ni podatkov.

Okostje. Otrok, infans II (Tomazo). Našli so nepopolno okostje. Roki sta bili zapognjeni na trebuh. Kostni niso ohranjene.

Pridatki. Ni podatkov.

Grob 1972_p0910 (K07)

Grobna jama. Okostje je bilo v globini 0,52 m. *Zasutje.* Ni podatkov.

Okostje. Otrok, infans I (Tomazo). Našli so nepopolno okostje. Kostni niso ohranjene.

Pridatki. Ni podatkov.

Grob 1972_p0911 (K07)

Grobna jama. Okostje je bilo v globini 0,415 m. Azimut 98°. *Zasutje.* Ni podatkov.

Okostje. Otrok, infans I (Tomazo). Našli so nepopolno okostje. Kostni niso ohranjene.

Pridatki. Ni podatkov.

Grob 1972_p0912 (K07)

Grobna jama. Okostje je bilo v globini 0,45 m. Azimut 96°. *Zasutje.* Ni podatkov.

Okostje. Otrok, infans II (Tomazo). Našli so nepopolno okostje. Roki sta bili zapognjeni na prsi. Kostni niso ohranjene.

Pridatki. Ni podatkov.



Stanje pred konzervacijo leta 1973 (vidni so ostanki tkanine)



Stanje leta 2015

1



2

Grob 1972_p0907



Grob 1972_p0908



Grob 1972_p0909



Grob 1972_p0910



Grob 1972_p0911

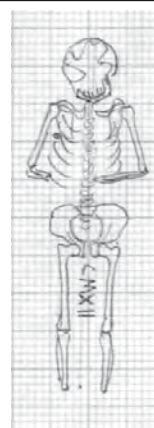

Grob 1972_p0912

Grob 1972_p0913 (K07)

Grobna jama. Okostje je bilo v globini 0,53 m. Azimut 89°.

Zasutje. Ni podatkov.

Okostje. Ženska, juvenis (Tomazo). Desnica je bila iztegnjena ob trupu. Kostni niso ohranjene.

Pridatki. Ni podatkov.



Grob 1972_p0913

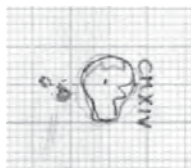

Grob 1972_p0914



Grob 1972_p0915

Grob 1972_p0914 (K07)

Grobna jama. Okostje je bilo v globini 0,415 m.

Zasutje. Ni podatkov.

Okostje. Ženska, senilis (Tomazo). Našli so samo lobanjo. Kostni niso ohranjene.

Pridatki. Ni podatkov.

Grob 1972_p0915 (J07)

Grobna jama. Okostje je bilo v globini 0,42 m. Azimut 105°.

Zasutje. Ni podatkov.

Okostje. Ženska, juvenis (Tomazo). Našli so nepopolno okostje. Levica je bila iztegnjena ob trupu. Kostni niso ohranjene.

Pridatki. Ni podatkov.

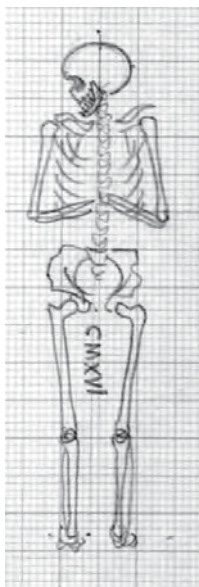

Grob 1972_p0916

Grob 1972_p0916 (K07)

Grobna jama. Okostje je bilo v globini 0,38 m. Azimut 96°.

Zasutje. Ni podatkov.

Okostje. Moški, adultus (Tomazo). Lobanja je bila obrnjena na desno, roki prekrížani na prsih. Kostni niso ohranjene.

Pridatki. Ni podatkov.

Opomba. Drža rok na terenski risbi je v primerjavi s fotografijo precej shematična.

**Grob 1972_p0917 (K07)**

Grobna jama. Okostje je bilo v globini 0,50 m. Azimut 81°.

Zasutje. Ni podatkov.

Okostje. Otrok, infans I (Tomazo). Našli so nepopolno okostje. Roki sta bili zapognjeni ob trupu. Kostni niso ohranjene.

Pridatki. Ni podatkov.

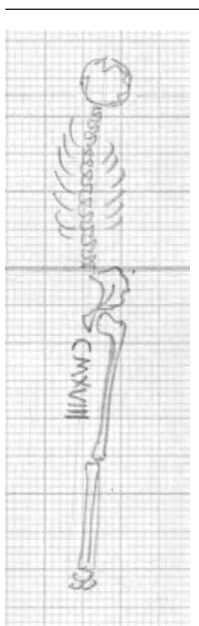

Grob 1972_p0918

Grob 1972_p0918 (J07)

Grobna jama. Okostje je bilo v globini 0,46 m. Azimut 101°.

Zasutje. Ni podatkov.

Okostje. Moški, matusus (Tomazo). Našli so nepopolno okostje. Kostni niso ohranjene.

Pridatki. Svetinjica (1) ob levi stegenici.

(1) Svetinjica. Predmet manjka.

Komentar. Po risbi je imelo okostje ohranjeno le levo stegenico, torej je bila tam tudi svetinjica.



Grob 1972_p0919

Grob 1972_p0919 (K07)

Grobna jama. Okostje je bilo v globini 0,53 m. Azimut 106°.

Zasutje. Ni podatkov.

Okostje. Ženska, matusus (Tomazo). Našli so nepopolno okostje. Desnica je bila zapognjena na medenico. Kostni niso ohranjene.

Pridatki. Ni podatkov.

Opomba. Terenski dnevnik pravi, da sta bili roki položeni v trebušni del.

Grob 1972_p0920 (K07)

Grobna jama. Okostje je bilo v globini 0,46 m. Azimut 104°.

Zasutje. Ni podatkov.

Okostje. Moški, senilis (Tomazo). Desnica je bila zapognjena na prsi, levica na trebuh. Kostni niso ohranjene.

Pridatki. Ni podatkov.



Grob 1972_p0920

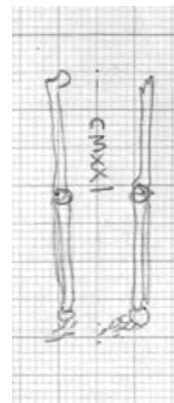

Grob 1972_p0921

Grob 1972_p0921 (J07)

Grobna jama. Okostje je bilo v globini 0,43 m. Azimut 95°.

Zasutje. Ni podatkov.

Okostje. Spol in starost nedoločljiva (Tomazo). Našli so nepopolno okostje. Kostni niso ohranjene.

Pridatki. Ni podatkov.

Grob 1972_p0922 (J07)

Grobna jama. Okostje je bilo v globini 0,37 m.

Zasutje. Ni podatkov.

Okostje. Ženska, juvenis (Tomazo). Našli so nepopolno okostje. Kostni niso ohranjene.

Pridatki. Ni podatkov.



Grob 1972_p0922



Grob 1972_p0923

Grob 1972_p0923 (K07)

Grobna jama. Okostje je bilo v globini 0,54 m.

Zasutje. Ni podatkov.

Okostje. Ženska, adultus (Tomazo). Našli so nepopolno okostje. Kostni niso ohranjene.

Pridatki. Ni podatkov.

Grob 1972_p0924 (K07)

Grobna jama. Okostje je bilo v globini 0,51 m.

Zasutje. Ni podatkov.

Okostje. Moški, juvenis (Tomazo). Našli so nepopolno okostje. Kostni niso ohranjene.

Pridatki. Ni podatkov.

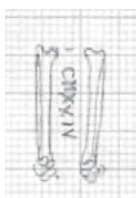

Grob 1972_p0924

Grob
1972_p0925**Grob 1972_p0925 (K07)**

Grobna jama. Okostje je bilo v globini 0,51 m. Azimut 87°.

Zasutje. Ni podatkov.

Okostje. Moški, starost nedoločljiva (Tomazo). Našli so nepopolno okostje. Levica je bila zapognjena na medenico. Kostni niso ohranjene.

Pridatki. Ni podatkov.

Grob 1972_p0926 (K07)

Grobna jama. Okostje je bilo v globini 0,40 m.

Zasutje. Ni podatkov.

Okostje. Spol in starost nedoločljiva (Tomazo). Našli so nepopolno okostje. Kostni niso ohranjene.

Pridatki. Ni podatkov.

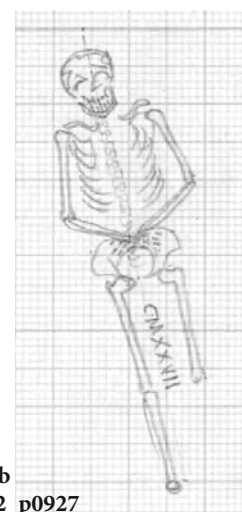

Grob 1972_p0926

Grob
1972_p0927**Grob 1972_p0927 (J07)**

Grobna jama. Okostje je bilo v globini 0,53 m. Azimut 78°.

Zasutje. Ni podatkov.

Okostje. Ženska, adultus (Tomazo). Našli so nepopolno okostje. Roki sta bili prekržani na trebuhu. Kostni niso ohranjene.

Pridatki. Ni podatkov.

Grob 1972_p0928 (J07)

Grobna jama. Okostje je bilo v globini 0,49 m. Azimut 95°.

Zasutje. Ni podatkov.

Okostje. Ženska, maturus (Tomazo). Našli so nepopolno okostje. Roki sta bili iztegnjeni ob trupu. Kostni niso ohranjene.

Pridatki. Svetinjica (1) na desni podlaktnici.

(1) Okrogla verjetno kovana medeninasta svetinjica. Na eni strani portret Marije kraljice z detetom (.B/eata/.V/irgo/.D/omina/.S/ancta/.LVCA_IN.BOLOGNA), na drugi strani papež Gregorij I (S.EM.YGD.MEP.AS). Mere: š. 20,9 mm, v. 28,9 mm, deb. 1,7 mm, t. 2,5 g. Inv. št. GM KFC 2138.

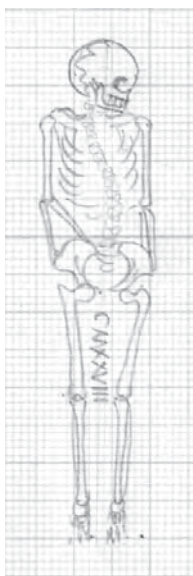

1

Grob 1972_p0928

Grob 1972_p0929 (K07)

Grobna jama. Okostje je bilo v globini 0,425 m. Azimut 92°.

Zasutje. Ni podatkov.

Okostje. Otrok, infans I (Tomazo). Našli so nepopolno okostje.

Levica je bila iztegnjena ob trupu. Kostni niso ohranjene.

Pridatki. Ni podatkov.

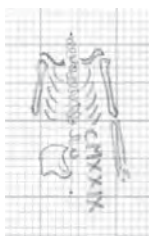
**Grob 1972_p0930 (K07)**

Grobna jama. Okostje je bilo v globini 0,43 m. Azimut 85°.

Zasutje. Ni podatkov.

Okostje. Otrok, infans I (Tomazo). Našli so nepopolno okostje.

Kostni niso ohranjene.

Pridatki. Ni podatkov.

**Grob 1972_p0931 (K07)**

Grobna jama. Okostje je bilo v globini 0,415 m.

Zasutje. Ni podatkov.

Okostje. Otrok, infans I (Tomazo). Našli so samo lobanjo. Kostni niso ohranjene.

Pridatki. Ni podatkov.

Grob 1972_p0929

Grob 1972_p0930

Grob 1972_p0932 (K07)

Grobna jama. Okostje je bilo v globini 0,57 m. Azimut 109°.

Zasutje. Ni podatkov.

Okostje. Moški, maturus (Tomazo). Našli so nepopolno okostje. Roki sta bili iztegnjeni ob trupu. Kostni niso ohranjene.

Pridatki. Ni podatkov.



Grob 1972_p0933

Grob 1972_p0933 (J07)

Grobna jama. Okostje je bilo v globini 0,49 m.

Zasutje. Ni podatkov.

Okostje. Ženska, starost nedoločljiva (Tomazo). Našli so nepopolno okostje. Roki sta bili prekržani na prsni. Kostni niso ohranjene.

Pridatki. Ni podatkov.

Grob 1972_p0932



Grob 1972_p0934

Grob 1972_p0934 (J07)

Grobna jama. Okostje je bilo v globini 0,50 m. Azimut 81°.

Zasutje. Ni podatkov.

Okostje. Otrok, infans II (Tomazo). Roki sta bili sklenjeni na trebuhu. Kostni niso ohranjene.

Pridatki. Ni podatkov.

Grob 1972_p0935 (K06)

Grobna jama. Okostje je bilo v globini 0,53 m. Azimut 94°.

Zasutje. Ni podatkov.

Okostje. Moški, starost nedoločljiva (Tomazo). Našli so nepopolno okostje. Kosti niso ohranjene.

Pridatki. Ni podatkov.

Opomba. Po dnevniku naj bi bila levica zapognjena na trebuh, na risbi pa leve podlakti ni.

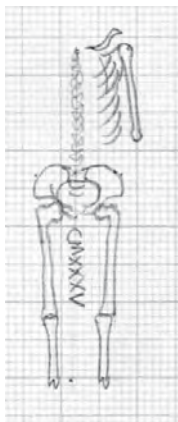
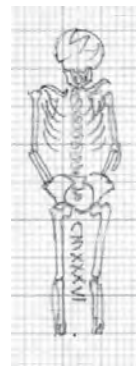
**Grob 1972_p0935****Grob 1972_p0936****Grob 1972_p0936 (K07)**

Grobna jama. Okostje je bilo v globini 0,49 m. Azimut 94°.

Zasutje. Ni podatkov.

Okostje. Otrok, infans II (Tomazo). Roki sta bili zapognjeni ob trupu. Kosti niso ohranjene.

Pridatki. Ni podatkov.

Grob 1972_p0937 (K07)

Grobna jama. Okostje je bilo v globini 0,53 m. Azimut 93°.

Zasutje. Ni podatkov.

Okostje. Ženska, maturus (Tomazo). Našli so nepopolno okostje. Desnica je bila zapognjena na prsi. Kosti niso ohranjene.

Pridatki. Ni podatkov.

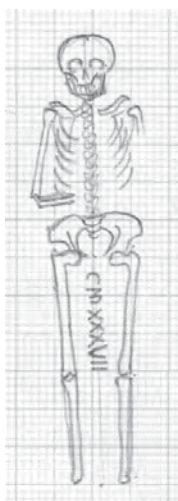
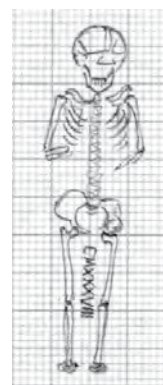
**Grob 1972_p0937****Grob 1972_p0938****Grob 1972_p0938 (K07)**

Grobna jama. Okostje je bilo v globini 0,40 m. Azimut 96°.

Zasutje. Ni podatkov.

Okostje. Otrok, infans II (Tomazo). Našli so nepopolno okostje. Roki sta bili zapognjeni na prsi. Kosti niso ohranjene.

Pridatki. Ni podatkov.

**Grob 1972_p0939 (J07)**

Grobna jama. Okostje je bilo v globini 0,46 m. Azimut 83°.

Zasutje. Ni podatkov.

Okostje. Ženska, starost nedoločljiva (Tomazo). Našli so nepopolno okostje. Kosti niso ohranjene.

Pridatki. Ni podatkov.

Grob 1972_p0940 (K07)

Grobna jama. Okostje je bilo v globini 0,49 m. Azimut 92°.

Zasutje. Ni podatkov.

Okostje. Moški, starost nedoločljiva (Tomazo). Našli so nepopolno okostje. Levica je bila zapognjena na trebuh. Kosti niso ohranjene.

Pridatki. Ni podatkov.

**Grob 1972_p0940****Grob 1972_p0941****Grob 1972_p0941 (K07)**

Grobna jama. Okostje je bilo v globini 0,53 m. Azimut 86°.

Zasutje. Ni podatkov.

Okostje. Moški, adultus (Tomazo). Levica je bila zapognjena na prsi, desnica na trebuh. Kosti niso ohranjene.

Pridatki. Ni podatkov.

Grob 1972_p0942 (K07)

Grobna jama. Okostje je bilo v globini 0,52 m. Azimut 92°.

Zasutje. Ni podatkov.

Okostje. Otrok, infans II (Tomazo). Našli so nepopolno okostje.

Roki sta bili zapognjeni na prsi. Kostni niso ohranjene.

Pridatki. V grobu je bil prstan (1).

- (1) Poškodovan medeninast prstan z lečastim prerezom. Na čelni strani je locen vdet skozi pločevinasto pritrdišče okraska iz prozornega brezbarvnega stekla ščitaste oblike. Skozi steklo je vidno tridelno polje, zgoraj modro, spodaj rdeče, razmejeno s štirimi stikajočimi zlatimi rombi. Locen (deb. 0,8 mm) je razlomljen na štiri dele. Mere: pr. 21 mm x 26 mm, š. 3 mm, t. 1,3 g. Inv. št. GM KFC 2105.

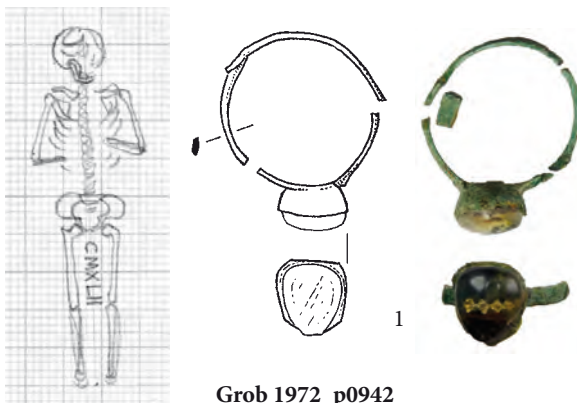

Grob 1972_p0942

Grob 1972_p0943 (J07)

Grobna jama. Okostje je bilo v globini 0,42 m. Azimut 90°.

Zasutje. Ni podatkov.

Okostje. Moški, adultus (Tomazo). Našli so nepopolno okostje.

Kosti niso ohranjene.

Pridatki. Pasna spona (1) med levo stegenico in medenico.

- (1) Ostanke okrogle železne pasne spona (notranji premer 35 mm). Mere: pr. 45 mm, t. 9 g. Inv. št. GM KFC 747.

Opomba. Po dnevniku naj bi bili roki zapognjeni na trebušni del, po risbi pa je bila ohranjena samo desna nadlahtnica.

Pod grobno jamo so v globini 0,52 m našli pasno spono (2).

Predmet pod grobom.

- (2) Okrogla medeninasta pasna spona (notranji premer 23 mm) z ravnim trnom. Mere: pr. 31 x 34 mm, deb. 3,5 mm, t. 9,2 g. Inv. št. GM KFC 1006.

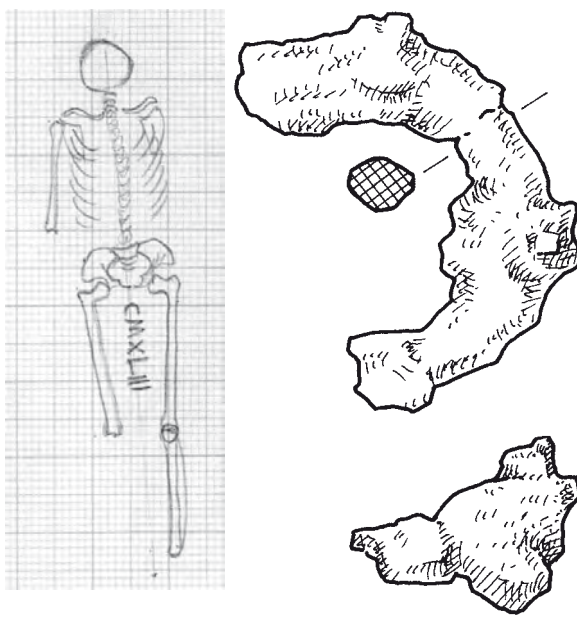
**Grob 1972_p0944**

Grobna jama. Okostje je bilo v globini 0,50 m. Azimut 93°.

Zasutje. Ni podatkov.

Okostje. Ženska, adultus (Tomazo). Našli so nepopolno okostje.

Kosti niso ohranjene.

Pridatki. Ni podatkov.

Opomba. Po risbi poškoduje okostje groba 1972_p0945.

**Grob 1972_p0945 (J07)**

Grobna jama. Okostje je bilo v globini 0,40 m. Azimut 95°.

Zasutje. Ni podatkov.

Okostje. Spol in starost nedoločljiva (Tomazo). Našli so nepopolno okostje. Kostni niso ohranjene.

Pridatki. Ni podatkov.

Opomba. Po risbi okostje poškoduje grob 1972_p0944.

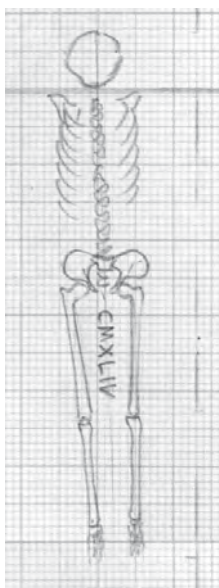

Grob 1972_p0944

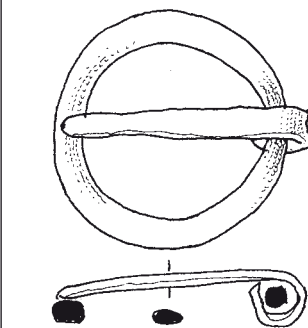

Grob 1972_p0943

Grob 1972_p0946 (J07)

Grobna jama. Okostje je bilo v globini 0,50 m. Azimut 97°.

Zasutje. Ni podatkov.

Okostje. Otrok, infans I (Tomazo). Našli so nepopolno okostje.

Kosti niso ohranjene.

Pridatki. Ni podatkov.

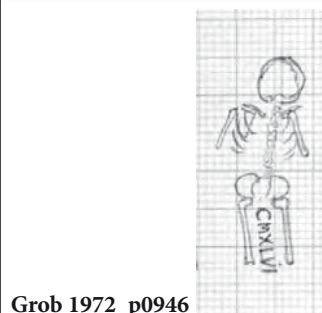

Grob 1972_p0946

Grob 1972_p0947 (J07)

Grobna jama. Okostje je bilo v globini 0,48 m. Azimut 85°.

Zasutje. Ni podatkov.

Okostje. Otrok, infans I (Tomazo). Našli so nepopolno okostje.

Desnica je bila zapognjena na prsi, levica položena ob trup.

Kosti niso ohranjene.

Pridatki. Ni podatkov.



Grob 1972_p0947

Grob 1972_p0948 (K07)

Grobna jama. Okostje je bilo v globini 0,42 m. Azimut 112°.

Zasutje. Jagoda (6).

Okostje. Moški, 30–40 let. Glava je bila obrnjena v levo. Roki sta bili prekržani na trebuhu.

Pridatki. V grobu so bili (glej komentar) svetinjica (1), 4 gumbi (2–5) in jagoda (6). Slednja je verjetneje del zasutja.

(1) Ulita ovalna medeninasta svetinjica. Na eni strani doprsni portret Kristusa (gleda levo) (SALVATOR.MVNDI), na drugi strani doprsni portret Marije (gleda desno) (S.C.MAT.). Mere: š. 19,6 mm, v. 28,6 mm, deb. 4,9 mm, t. 6,3 g. Inv. št. GM KFC 1905a.

(2) Polkroglast votel gumb iz bele kovine z zanko in luknjo na hrbtni strani. Mere: pr. 17,2 mm, v. 15,1 mm, t. 1,9 g. Lega v grobu ni znana. Inv. št. GM KFC 1906a.

(3) Polkroglast votel gumb iz bele kovine z zanko in luknjo na hrbtni strani. Mere: pr. 17,1 mm, v. 13,3 mm, t. 1,8 g. Inv. št. GM KFC 1906b.

(4) Okrogel medeninast pločevinast gumb z vložkom iz prozornega brezbarvnega stekla na podlagi z motivom zobatega kolesa z osmimi zobmi obrobljenega s 15 bradavicami. Na hrbtni strani je ušesce, v katerega je vdrt droben verižni členek (deb. 0,6 mm). Manšetni gumb? Hrbtna stran je močno korodirana. Mere: pr. 12,7 mm, v. 8,2 mm, t. 1,2 g. Inv. št. GM KFC 1906c.

(5) Okrogel medeninast pločevinast gumb z vložkom iz prozornega brezbarvnega stekla in na podlagi motivom zobatega kolesa z osmimi zobmi obrobljenega s 15 bradavicami. Manšetni gumb? Mere: pr. 12,8 mm, v. 7,8 mm, t. 1,2 g. Inv. št. GM KFC 1906d.

Opomba. Terenski dnevnik v grobu ne omenja predmetov. Predmeti so v inventarni knjigi pripisani grobu 1972_p0949.

Komentar. Inventarna knjiga sledi najdbnemu lističu. Zdi se, da je že prej prišlo do zamenjave predmetov in najdbnih lističev. Tako so se na kupu znašli predmeti GM KFC 2123–2125 z lističem, ki jih postavlja v grob 1972_p0948. Ker pa so vsi trije predmeti dovolj določljivo opisani že v terenskem dnevniku, je nedvomno, da GM KFC 2123 in 2125 pripadata grobu 1972_p0949 in GM KFC 2124 grobu 1972_p0950. Dokončno potrditev nam da fototečna kartona z dne 30. marca 1973, po katerih sta predmeta GM KFC 2123 in 2125 iz groba 1972_p0949, zgornji predmeti (1–5) pa iz groba 1972_p0948.

Predmet iz zasutja.

(6) Poškodovana kroglasta jagoda iz črnega neprosojnega stekla z malimi belimi in večjimi rdečerjavimi pikami (d. 10,5 mm, š. 11,7 mm); ohranjena je slaba polovica jagode. Mere: t. 0,5 g. Inv. št. GM KFC 1905b.

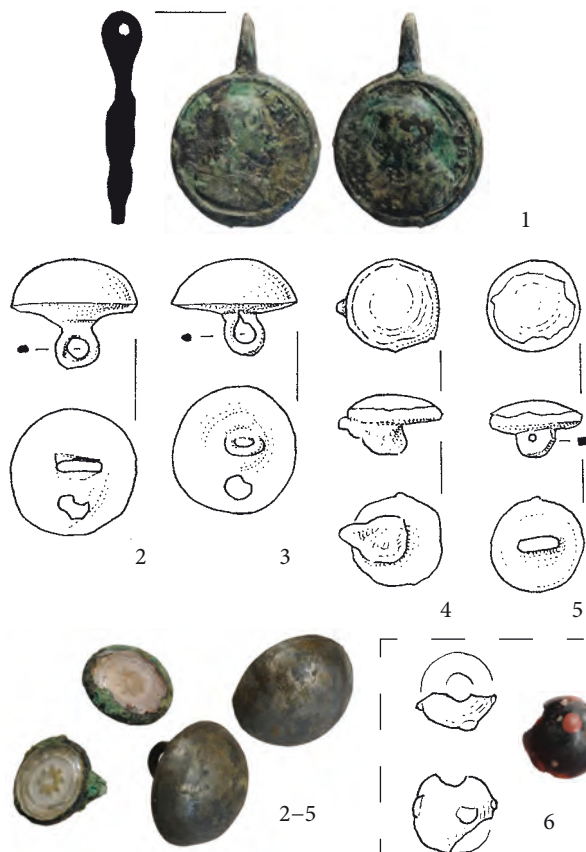
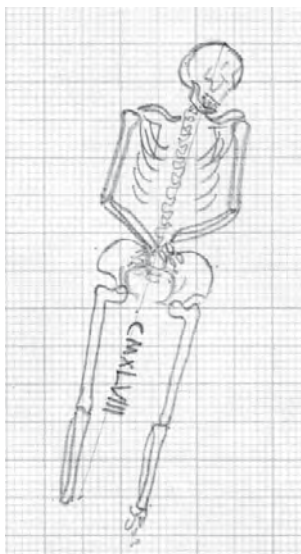

Grob 1972_p0948

Grob 1972_p0949 (K07)

Grobna jama. Okostje je bilo v globini 0,47 m. Azimut 91°.
Zasutje. Kosi tanjše žice (1) in polovica obročka (2) na desni strani lobanje (glej komentar).

Okostje. Ženska, adultus (Tomazo). Roki sta bili prekrížani na prsih. Kosti niso ohranjene.

Pridatki. Glej zgoraj zasutje.

Opomba. Poškoduje okostje groba 1972_p0950.

Komentar. Odlomki obročkov ob lobanji se na prvi pogled zdijo kot nakit pokojnice v tem grobu. Vendar gre za razbita predmeta, ki niti časovno niti uporabnostno ne spadata ne skupaj, ne v ta grob. Debeli obroček (2) bi lahko bil del poznosrednjeveške pasne spona ali celo podveze (Rihter 2016, 56–59), žičnati odlomki (1) pa del zgodnjersrednjeveškega naglavnega obročka. Oboje je zato najverjetneje del zasutja.

Predmeta iz zasutja.

- (1) Odlomek bronastega naglavnega obročka. Okranjeni zaključek je s kaveljčkom, drugi zaključek manjka. Mere: š. 28 mm, v. 20 mm, deb. 1,4 mm, t. 0,5 g. Inv. št. GM KFC 2125.
- (2) Odlomek medeninastega ulitega locna s sledovi vlivnega šiva na notranji strani, morda pasna spona. Mere: pr. 39 mm, deb. 4,8 mm, t. 6 g. Inv. št. GM KFC 2123.

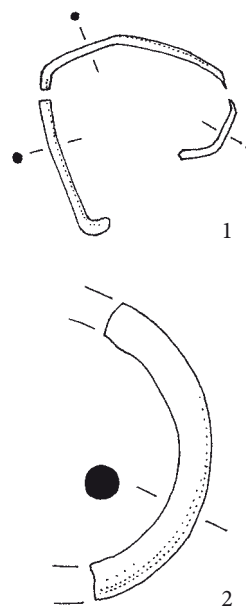

Grob 1972_p0949

Grob 1972_p0950 (K07)

Grobna jama. Okostje je bilo v globini 0,47 m. Azimut 101°.
Zasutje. Ni podatkov.

Okostje. Moški, maturus (Tomazo). Našli so nepopolno okostje. Levica je bila zapognjena na prsi, desnica (glej komentar) na medenico. Kosti niso ohranjene.

Pridatki. Prstan (1) na prstu desnice pod levim delom medenice.

- (1) Bronast sklenjen prstan s ploskim D prerezom. Prstan je nesomerno obrabljen (deb. 1,3–1,5 mm). Mere: pr. 18,9 mm, š. 3,5 mm, t. 0,9 g. Inv. št. GM KFC 2124.

Opomba. Okostje poškodujeta grobova 1972_p0949 in 1972_p0951.

Komentar. Na terenski risbi ni medenice in desnice. Po terenskem dnevniku je bil prstan na prstu desne roke pod levo medenico. To bi bilo mogoče, če terenska risba kaže stanje, ko so že odstranili slabše ohranjene kosti in je bila desnica tako zapognjena na medenico, da je dosegla njen levi del. Pod medenico je treba razumeti v smeri nog.

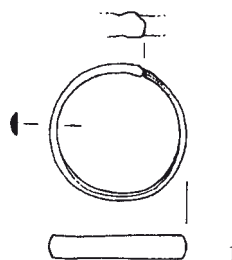

Grob 1972_p0950

Grob 1972_p0951 (K07)

Grobna jama. Okostje je bilo v globini 0,47 m.
Zasutje. Ni podatkov.

Okostje. Otrok, infans I (Tomazo). Našli so nepopolno okostje. Roki sta bili zapognjeni na trebuh ali medenico. Kosti niso ohranjene.

Pridatki. Ni podatkov.

Opomba. Poškoduje okostje groba 1972_p0950.



Grob 1972_p0951

Grob 1972_p0952

Grob 1972_p0952 (K07)

Grobna jama. Okostje je bilo v globini 0,49 m. Azimut 95°.
Zasutje. Ni podatkov.

Okostje. Otrok, infans II (Tomazo). Našli so nepopolno okostje. Kosti niso ohranjene.

Pridatki. Ni podatkov.

Grob 1972_p0953 (K07)

Grobna jama. Okostje je bilo v globini 0,49 m. Azimut 93°.

Zasutje. Ni podatkov.

Okostje. Ženska, starost nedoločljiva (Tomazo). Našli so nepopolno okostje. Levica je bila zapognjena na trebuh. Kostni niso ohranjene.

Pridatki. Ni podatkov.



Grob 1972_p0953

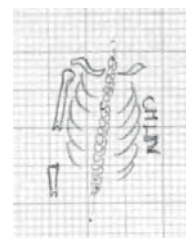

Grob 1972_p0954

Grob 1972_p0954 (K06)

Grobna jama. Okostje je bilo v globini 0,38 m. Azimut 104°.

Zasutje. Ni podatkov.

Okostje. Spol in starost nedoločljiva (Tomazo). Našli so nepopolno okostje. Desnica je bila iztegnjena ob trupu. Kostni niso ohranjene.

Pridatki. Ni podatkov.



Grob 1972_p0955



Grob 1972_p0956

Grob 1972_p0955 (K07)

Grobna jama. Okostje je bilo v globini 0,44 m. Azimut 82°.

Zasutje. Ni podatkov.

Okostje. Moški, adultus (Tomazo). Našli so nepopolno okostje. Roki sta bili prekržani na trebuhu. Kostni niso ohranjene.

Pridatki. Ni podatkov.

Grob 1972_p0956 (K06)

Grobna jama. Okostje je bilo v globini 0,33 m. Azimut 96°.

Zasutje. Ni podatkov.

Okostje. Ženska, starost nedoločljiva (Tomazo). Našli so nepopolno okostje. Levica je bila zapognjena na prsi. Kostni niso ohranjene.

Pridatki. Ni podatkov.

Grob 1972_p0957 (K07)

Grobna jama. Okostje je bilo v globini 0,58 m. Azimut 84°.

Zasutje. Ni podatkov.

Okostje. Otrok, infans II (Tomazo). Našli so nepopolno okostje. Desnica je bila zapognjena na medenico. Kostni niso ohranjene.

Pridatki. Ni podatkov.

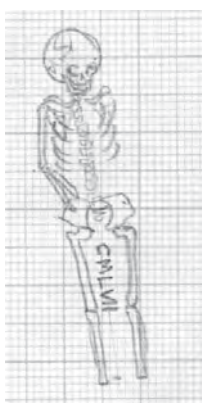

Grob 1972_p0957

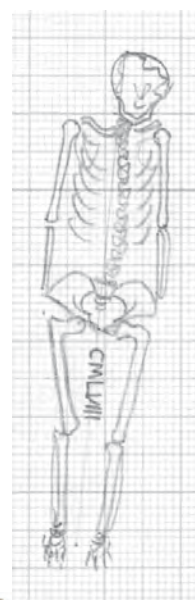

Grob 1972_p0958

Grob 1972_p0958 (K07)

Grobna jama. Okostje je bilo v globini 0,51 m. Azimut 102°.

Zasutje. Ni podatkov.

Okostje. Ženska, maturus (Tomazo). Roki sta bili iztegnjeni ob trupu. Kostni niso ohranjene.

Pridatki. Svetinjica (1) s kosom tkanine (2) in uhana (3, 4) ob okostju.

- (1) Ovalna kovana medeninasta svetinjica, na eni strani morda Svete stopnice, druga stran je prekrita s tkanino. V zanki ušesca tiči odlomek železnega obročka. Mere: š. 19,5 mm, v. 28,3 mm, deb. 3 mm, t. 4,6 g. Inv. št. GM KFC 2113a.
- (2) Kos tkanine (križno tkanje 22 x 22 niti/cm²), ki je bila sprijeta s svetinjico (inv. št. 2113a). Mere: v. 27 mm, t. 0,1 g. Inv. št. GM KFC 2113b.
- (3) Medeninast uhan z ovalnim locnom (deb. 1,1 mm) in razširitvijo z vložkom. Locen se spenja z zanko in kaveljčkom. Vložek je izdelan iz prosojnega modrega mehurčkastega



1, 2

stekla. Mere: š. 13,6 mm, v. 15,7 mm, t. 1 g. Inv. št. GM KFC 2114a.

- (4) Medeninast uhan z ovalnim locnom (deb. 1,3 mm) in razširitvijo z vložkom. Locen se spenja z zanko in kaveljčkom. Vložek je izdelan iz prosojnega brezbarvnega mehurčkastega stekla. Mere: š. 12,2 mm, v. 16 mm, t. 1,5 g. Inv. št. GM KFC 2114b.

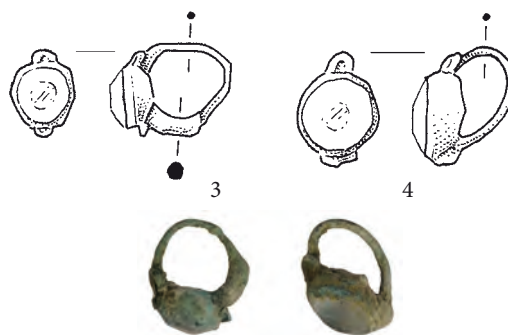

Grob 1972_p0958

Grob 1972_p0959 (K07)

Grobna jama. Okostje je bilo v globini 0,54 m. Azimut 92°.

Zasutje. Ni podatkov.

Okostje. Moški, starost nedoločljiva (Tomazo). Našli so nepopolno okostje. Roki sta bili zapognjeni na trebuh. Kostni niso ohranjene.

Pridatki. Ni podatkov.

Grob 1972_p0960 (J07)

Grobna jama. Okostje je bilo v globini 0,57 m. Azimut 102°.

Zasutje. Jagoda (1) ob lobanji v globini 0,55 m.

Okostje. Spol in starost nedoločljiva (Tomazo). Našli so nepopolno okostje. Levica je bila zapognjena na trebuh. Kostni niso ohranjene.

Pridatki. Ni podatkov.

Predmet iz zasutja.

- (1) Kolobarjasta jagoda iz neprosojnega temnomodrega mehurčkastega stekla (d. 8 mm, š. 11 mm). Mere: š. 11,0 mm, d. 8,0 mm, t. 1,2 g. Inv. št. GM KFC 2135.



Grob 1972_p0959

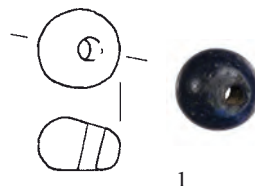

Grob 1972_p0960

Grob 1972_p0961 (J07)

Grobna jama. Okostje je bilo v globini 0,49 m. Azimut 84°.

Zasutje. Ni podatkov.

Okostje. Otrok, infans I (Tomazo). Našli so nepopolno okostje. Levica je bila zapognjena na prsi. Kostni niso ohranjene.

Pridatki. Ni podatkov.

Opomba. Po terenskem dnevniku naj bi šlo za dvojni grob, skupaj z okostjem 1972_p0962.

Grob 1972_p0962 (J07)

Grobna jama. Okostje je bilo v globini 0,49 m. Azimut 80°.

Zasutje. Ni podatkov.

Okostje. Otrok, infans II (Tomazo). Našli so nepopolno okostje. Desnica je bila zapognjena na medenico. Kostni niso ohranjene.

Pridatki. Ni podatkov.

Opomba. Po terenskem dnevniku naj bi šlo za dvojni grob, skupaj z okostjem 1972_p0961.



Grob 1972_p0961 in 1972_p0962

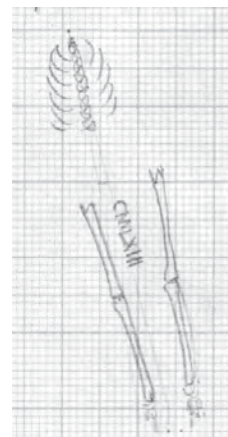

Grob 1972_p0963

Grob 1972_p0963 (J07)

Grobna jama. Okostje je bilo v globini 0,56 m. Azimut 78°.

Zasutje. Ni podatkov.

Okostje. Spol in starost nedoločljiva (Tomazo). Našli so nepopolno okostje. Kostni niso ohranjene.

Pridatki. Ni podatkov.

Grob 1972_p0964 (K07)

Grobna jama. Okostje je bilo v globini 0,52 m. Azimut 113°.

Zasutje. Ni podatkov.

Okostje. Ženska, adultus (Tomazo). Našli so nepopolno okostje.

Levica je bila zapognjena na trebuh. Kosti niso ohranjene.

Pridatki. Ni podatkov.

Opomba. Pod okostjem sta ležala odlomka naglavnega obročka (1).

Predmet pod okostjem.

(1) Odlomka bronastega naglavnega obročka iz tanke žice.

Predmet manjka.

**Grob 1972_p0964****Grob 1972_p0965 (K07)**

Grobna jama. Okostje je bilo v globini 0,49 m.

Zasutje. Ni podatkov.

Okostje. Spol in starost nedoločljiva (Tomazo). Našli so nepopolno okostje. Kosti niso ohranjene.

Pridatki. Ni podatkov.

**Grob 1972_p0965****Grob 1972_p0966 (K07)**

Grobna jama. Okostje je bilo v globini 0,53 m.

Zasutje. Ni podatkov.

Okostje. Ženska, adultus (Tomazo). Našli so samo lobanjo. Kosti niso ohranjene.

Pridatki. Ni podatkov.

Opomba. Prekop.

**Grob 1972_p0967****Grob 1972_p0967 (K07)**

Grobna jama. Okostje je bilo v globini 0,53 m.

Zasutje. Ni podatkov.

Okostje. Spol in starost nedoločljiva (Tomazo). Našli so nepopolno okostje. Kosti niso ohranjene.

Pridatki. Ni podatkov.

Grob 1972_p0968 (K07)

Grobna jama. Okostje je bilo v globini 0,51 m. Azimut 92°.

Zasutje. Ni podatkov.

Okostje. Spol nedoločljiv, juvenis (Tomazo). Našli so nepopolno okostje. Roki sta bili prekržani na trebuhu. Kosti niso ohranjene.

Pridatki. Ni podatkov.

**Grob 1972_p0968****Grob 1972_p0969 (K07)**

Grobna jama. Okostje je bilo v globini 0,49 m. Azimut 110°.

Zasutje. Ni podatkov.

Okostje. Otrok, infans I (Tomazo). Našli so nepopolno okostje.

Kosti niso ohranjene.

Pridatki. Ni podatkov.

Grob 1972_p0970 (K07)

Grobna jama. Okostje je bilo v globini 0,50 m.

Zasutje. Ni podatkov.

Okostje. Moški, juvenis (Tomazo). Našli so samo lobanjo. Kosti niso ohranjene.

Pridatki. Ni podatkov.

Opomba. Prekop.

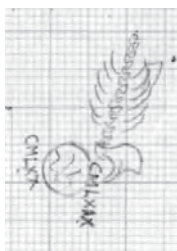
**Grob 1972_p0969 in 1972_p0970**

Grob 1972_p0971 (K07)

Grobna jama. Okostje je bilo v globini 0,51 m. Azimut 99°.

Zasutje. Ni podatkov.

Okostje. Ženska, adultus (Tomazo). Našli so nepopolno okostje.

Kosti niso ohranjene.

Pridatki. Ni podatkov.

Opomba. Nad okostjem groba 1972_p0972.



Grobova 1972_p0971 in 1972_p0972

Grob 1972_p0972 (K07)

Grobna jama. Okostje je bilo v globini 0,53 m. Azimut 113°.

Zasutje. Ni podatkov.

Okostje. Spol ni bil določen, odrasli. Našli so nepopolno okostje. Levica je bila zapognjena na prsi. Kosti niso ohranjene.

Pridatki. Ni podatkov.

Opomba. Pod okostjem groba 1972_p0971.

**Grob 1972_p0973 (K07)**

Grobna jama. Okostje je bilo v globini 0,53 m. Azimut 110°.

Zasutje. Ni podatkov.

Okostje. Spol in starost nedoločljiva (Tomazo). Našli so nepopolno okostje. Levica je bila zapognjena na prsi, desnica iztegnjena ob trupu. Kosti niso ohranjene.

Pridatki. Ni podatkov.

Opomba. Pod okostjem groba 1972_p0971.



Grob 1972_p0973

Grob 1972_p0974 (K07)

Grobna jama. Okostje je bilo v globini 0,57 m.

Zasutje. Ni podatkov.

Okostje. Moški, adultus (Tomazo). Našli so samo lobanjo. Kosti niso ohranjene.

Pridatki. Ni podatkov.

Opomba. Prekop.

**Grob 1972_p0975 (K07)**

Grobna jama. Okostje je bilo v globini 0,49 m.

Zasutje. Ni podatkov.

Okostje. Spol in starost nedoločljiva (Tomazo). Našli so nepopolno okostje. Kosti niso ohranjene.

Pridatki. Ni podatkov.

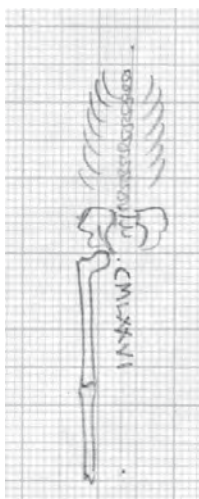

Stanje 2017

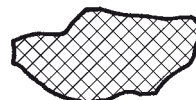

1

Grob 1972_p0976

Grob 1972_p0976 (K07)

Grobna jama. Okostje je bilo v globini 0,60 m. Azimut 95°.

Zasutje. Ob okostju v zasipni plasti spona (1).

Okostje. Spol in starost nedoločljiva (Tomazo). Našli so nepopolno okostje. Kosti niso ohranjene.

Pridatki. Ni podatkov.

Predmet iz zasutja.

(1) Ob odkritju je bilo dobro razvidno, da gre za pravokotno železno pasno spono. Sedaj je to brezoblična gmota rje. Mere: š. 27 mm, v. 34,7 mm, d. 14,7 mm, t. 26,7 g. Inv. št. GM KFC 1033.



Stanje pred konzervacijo leta 1973

Grob 1972_p0977 (K06)

Grobna jama. Okostje je bilo v globini 0,32 m. Azimut 101°.

Zasutje. Ni podatkov.

Okostje. Ženska, maturus (Tomazo). Našli so nepopolno okostje. Kosti niso ohranjene.

Pridatki. Ni podatkov.



Grob 1972_p0977



Grob 1972_p0979

Grob 1972_p0978 (K07)

Grobna jama. Okostje je bilo v globini 0,50 m.

Zasutje. Ni podatkov.

Okostje. Spol nedoločljiv, juvenis (Tomazo).

Našli so samo lobanjo. Kosti niso ohranjene.

Pridatki. Ni podatkov.

Grob 1972_p0979 (K06)

Grobna jama. Okostje je bilo v globini 0,40 m. Azimut 105°.

Zasutje. Ni podatkov.

Okostje. Moški, juvenis (Tomazo). Našli so nepopolno okostje.

Kosti niso ohranjene.

Pridatki. Ni podatkov.

Grob 1972_p0980 (K07)

Grobna jama. Okostje je bilo v globini 0,50 m. Azimut 101°.

Zasutje. (glej spodaj).

Okostje. Moški, adultus (Tomazo). Našli so nepopolno okostje.

Kosti niso ohranjene.

Pridatki. Ni podatkov.

Opomba. Po dnevniku naj bi bili roki zapognjeni na trebuh, po risbi pa je bila ohranjena samo desna nadlahtnica, po inventarni knjigi je bil v zasutju groba odlomek lončenine, po najdbnem lističu pa je bil isti odlomek v grobu 1972_p0982 (glej tam).



Grob 1972_p0980



Grob 1972_p0981

Grob 1972_p0981 (K09)

Grobna jama. Ni podatka o globini. Azimut 87°.

Zasutje. Ni podatkov.

Okostje. Ženska, senilis (Tomazo). Našli so nepopolno okostje.

Roki sta bili iztegnjeni ob trupu. Kosti niso ohranjene.

Pridatki. Ni podatkov.

Opomba. Okostje je nad zidom krstilnice.

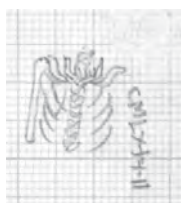
**Grob 1972_p0982 (K07)**

Grobna jama. Okostje je bilo v globini 0,43 m.

Zasutje. Odlomek lončenine (1).

Okostje. Ženska, adultus (Tomazo).

Našli so nepopolno okostje. Kosti niso ohranjene.

Pridatki. Ni podatkov.

Predmet iz zasutja.

(1) Obvrten odlomek vratu glinenega lonca, zunaj lisast, znotraj temen, prelom temen; primesi: apnenec, srednja vsebnost, neenakomerna velikost; okras glavničenje in pas valovnic (verjetno z istim glavnikom). Mere: š. 37 mm, v. 32 mm, deb. 9 mm, t. 18,9 g. Inv. št. GM KFC 2150.

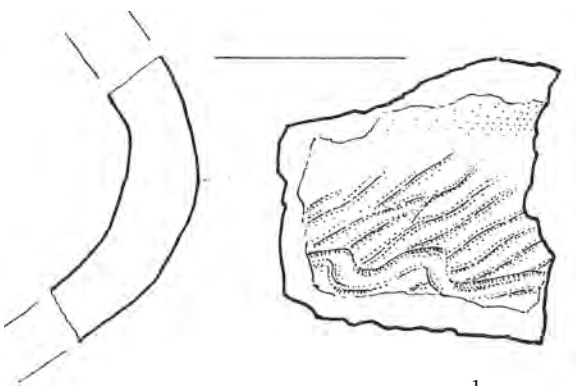

1

Grob 1972_p0982

Grob 1972_p0983 (K10)

Grobna jama. Okostje je bilo v globini 0,43 m. Azimut 85°.

Zasutje. Ni podatkov.

Okostje. Moški, maturus (Tomazo). Našli so nepopolno okostje. Roki sta bili sklenjeni na trebuhu, nogi skrčeni in položeni v levo. Kostni niso ohranjene.

Pridatki. Ni podatkov.



Grob 1972_p0983



Grob 1972_p0984

Grob 1972_p0984 (K07)

Grobna jama. Okostje je bilo v globini 0,65 m. Azimut 104°.

Zasutje. Ni podatkov.

Okostje. Moški, adultus (Tomazo). Našli so nepopolno okostje.

Roki sta bili prekržani na trebuhu. Kostni niso ohranjene.

Pridatki. Ni podatkov.

Grob 1972_p0985 (J07)

Grobna jama. Okostje je bilo v globini 0,59 m. Azimut 99°.

Zasutje. Ni podatkov.

Okostje. Otrok, infans II (Tomazo). Našli so nepopolno okostje.

Desnica je bila iztegnjena ob trupu. Kostni niso ohranjene.

Pridatki. Ni podatkov.



Grob 1972_p0985



Grob 1972_p0986

Grob 1972_p0986 (K07)

Grobna jama. Okostje je bilo v globini 0,59 m. Azimut 106°.

Zasutje. Ni podatkov.

Okostje. Spol in starost nedoločljiva (Tomazo). Našli so nepopolno okostje. Roki sta bili iztegnjeni ob trupu. Kostni niso ohranjene.

Pridatki. Ni podatkov.

Grob 1972_p0987 (K07)

Grobna jama. Okostje je bilo v globini 0,46 m. Azimut 91°.

Zasutje. Ni podatkov.

Okostje. Otrok, infans I (Tomazo). Našli so nepopolno okostje.

Desnica je bila iztegnjena ob trupu. Kostni niso ohranjene.

Pridatki. Ni podatkov.

Opomba. Po risbi je poškodoval okostje groba 1972_p0988.



Grob 1972_p0987



Grob 1972_p0988

Grob 1972_p0988 (K07)

Grobna jama. Okostje je bilo v globini 0,47 m. Azimut 87°.

Zasutje. Ni podatkov.

Okostje. Spol in starost nedoločljiva (Tomazo). Našli so nepopolno okostje. Levica je bila zapognjena na medenico. Kostni niso ohranjene.

Pridatki. Ni podatkov.

Opomba. Po risbi je okostje poškodoval grob 1972_p0987.

Grob 1972_p0989 (K07)

Grobna jama. Okostje je bilo v globini 0,47 m. Azimut 96°.

Zasutje. Ni podatkov.

Okostje. Otrok. Našli so nepopolno okostje. Levica je bila zapognjena na prsi. Kostni niso ohranjene.

Pridatki. Ni podatkov.

Opomba. Po risbi in terenskem dnevniku gre nesporno za otroški grob. Podatek antropološkega zapisnika, da gre za moškega starosti maturus, se morda nanaša na grob 1972_p0972, ki je sicer brez antropološkega opisa.



Grob 1972_p0989

Grob 1972_p0990 (K07)

Grobna jama. Okostje je bilo v globini 0,435 m. Azimut 100°. *Zasutje.* Ni podatkov.

Okostje. Spol in starost nedoločljiva (Tomazo). Našli so nepopolno okostje. Kostni niso ohranjene.

Pridatki. Ni podatkov.

Opomba. Po risbi je bila od dolgih kosti ohranjena samo leva stegnenica. Terenski dnevnik govori o desni stegnenici in delu desnice, ki je bila položena ob trupu.

Komentar. Domnevna desnica so dolge kosti nekega drugega groba.



Grob 1972_p0990

**Grob 1972_p0991 (K09)**

Grobna jama. Okostje je bilo v globini 0,52 m. Azimut 101°. *Zasutje.* Prstan (7) ob levem ramenu.

Okostje. Moški, maturus (Tomazo). Roki sta bili iztegnjeni ob trupu. Kostni niso ohranjene.

Pridatki. Na desnem delu medenice gumb (1), pod desnim delom medenice med obema stegnicama železen predmet (2), po 4 gumbi na zunanji strani obeh kolen (3), na stopalih ostanki čevljev s širokima sponama (4, 5), dva gumba (6) na prstih leve roke.

(1) Medeninast ploskok gumb z zanko na spodnji strani. Mere: pr. 21 mm. Inv. št. GM KFC 1185a. Predmet manjka.

(2) 5 odlomkov nedoločljivega železnega predmeta. Inv. št. GM KFC 1187. Predmet manjka. Po skici v terenskem dnevniku bi šlo lahko za del pravokotne pasne spone.

(3) 8 ploščatih poliedričnih "razdelilnih" jagod iz temnomodrega stekla. Mere: pr. 17 mm. Inv. št. GM KFC 1186. Predmeti manjkajo.

(4) Medeninasta spona za čevlje ima viličast železen trn, pritrjen na sredinsko železno os; locen je okrašen z 18 polkroglastimi vložki iz prozornega stekla (prem. 6,3 mm). Trn je močno poškodovan zaradi korozije, 6 vložkov ni ohranjenih. Mere: š. 55,1 mm, v. 43,2 mm, deb. 14 mm, t. 23,6 g. Inv. št. GM KFC 1183a.

(5) Medeninasta spona za čevlje ima viličast železen trn, pritrjen na sredinsko železno os; locen je okrašen z 18 polkroglastimi vložki iz prozornega stekla (prem. 6,3 mm). Trn je močno poškodovan zaradi korozije, 7 vložkov ni ohranjenih. Mere: š. 55,2 mm, v. 42,9 mm, deb. 13,7 mm, t. 23,1 g. Inv. št. GM KFC 1183b.

(6) Mala gumba. Inv. št. GM KFC 1185b. Predmeta manjkata.

Komentar. Prstan (7) leži daleč od prstov in je najbolj verjetno del zasutja. Z "razdelilnimi" jagodami je najverjetneje mišljeno, da so preluknjane v več smereh in bile tako bolj prikladne za šivanje na obleko.

Predmet iz zasutja.

(7) Medeninast prstan D preseza. Mere: pr. 23 mm. Inv. št. GM KFC 1184. Predmet manjka.

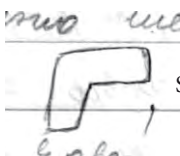

Skica iz dnevnika

2

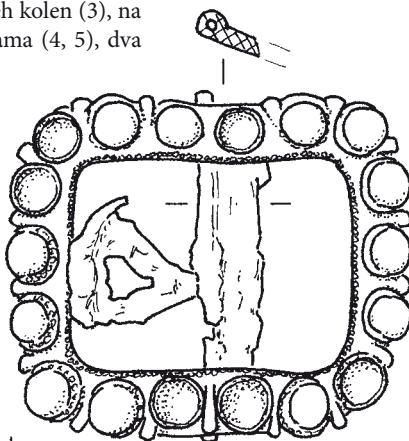

4

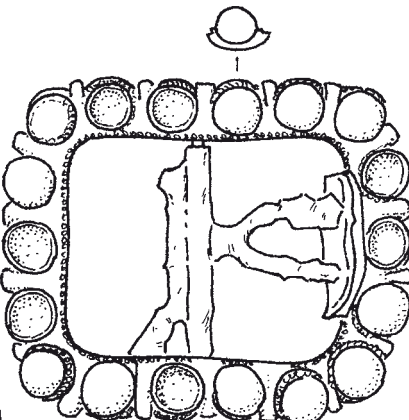

5



Grob 1972_p0991

Grob 1972_p0992 (K09)

Grobna jama. Okostje je bilo v globini 0,40 m. Azimut 85°.

Zasutje. Ni podatkov.

Okostje. Moški, adultus (Tomazo). Našli so nepopolno okostje.

Roki sta bili prekržani na prsih. Kostni niso ohranjene.

Pridatki. Ni podatkov.

Opomba. Po risbi je spodnji del okostja uničil grob 1972_p0991.

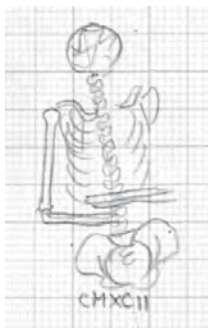

Grob 1972_p0992

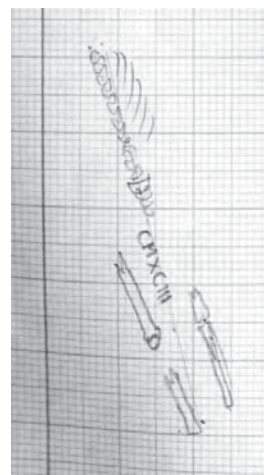

Grob 1972_p0993

Grob 1972_p0993 (J07)

Grobna jama. Okostje je bilo v globini 0,69 m. Azimut 78°.

Zasutje. Ni podatkov.

Okostje. Spol in starost nedoločljiva (Tomazo). Našli so nepopolno okostje. Kostni niso ohranjene.

Pridatki. Ni podatkov.

Opomba. Okostje so odkopali samo delno zaradi severne stene cerkve.

Grob 1972_p0994 (K06)

Grobna jama. Okostje je bilo v globini 0,39 m. Azimut 85°.

Zasutje. Ni podatkov.

Okostje. Otrok, infans I (Tomazo). Našli so nepopolno okostje.

Roki sta bili zapognjeni na medenico. Kostni niso ohranjene.

Pridatki. Ni podatkov.



Grob 1972_p0994



Grob 1972_p0995

Grob 1972_p0995 (K06)

Grobna jama. Okostje je bilo v globini 0,33 m. Azimut 82°.

Zasutje. Ni podatkov.

Okostje. Otrok, infans II (Tomazo). Našli so nepopolno okostje.

Kosti niso ohranjene.

Pridatki. Ni podatkov.

Grob 1972_p0996 (K09)

Grobna jama. Okostje je bilo v globini 0,43 m. Azimut 86°.

Zasutje. Ni podatkov.

Okostje. Moški, starost nedoločljiva (Tomazo). Našli so nepopolno okostje. Levica je bila zapognjena na medenico. Kostni niso ohranjene.

Pridatki. Ni podatkov.



Grob 1972_p0996



Grob 1972_p0997

Grob 1972_p0997 (K10)

Grobna jama. Okostje je bilo v globini 0,49 m. Azimut 76°.

Zasutje. Ni podatkov.

Okostje. Ženska, adultus (Tomazo). Našli so nepopolno okostje.

Desnica je bila zapognjena na prsi. Kostni niso ohranjene.

Pridatki. Ni podatkov.

Opomba. Spodnji del okostja je uničil grob 1972_p0998.

Grob 1972_p0998 (K10)

Grobna jama. Okostje je bilo v globini 0,48 m. Azimut 83°.

Zasutje. Med stegenicama lobanja 1972_p0999.

Okostje. Ženska, senilis (Tomazo). Našli so nepopolno okostje. Desnica je bila zapognjena na medenico. Kostni niso ohranjene.

Pridatki. Ni podatkov.

Opomba. Grob nej uničil spodnji del okostja v grobu 1972_p0997.

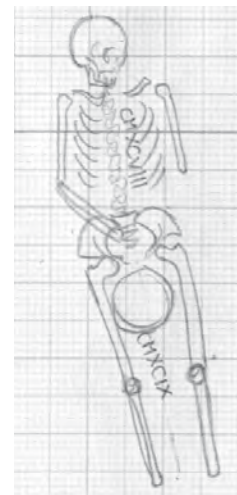
Grob 1972_p0998
in 1972_p0999

Grob 1972_p0999 (K10)

Grobna jama. Okostje je bilo v globini 0,48 m.

Zasutje. Ni podatkov.

Okostje. Moški, maturus (Tomazo). Našli so samo lobanjo.

Kosti niso ohranjene.

Pridatki. Ni podatkov.

Opomba. Prekop v grob 1972_p0998.

Grob 1972_p1000 (J07)

Grobna jama. Okostje je bilo v globini 0,64 m. Azimut 99°.

Zasutje. Ni podatkov.

Okostje. Ženska, adultus (Tomazo). Našli so nepopolno okostje.

Roki sta bili prekržani na prsih. Kosti niso ohranjene.

Pridatki. Ni podatkov.

Grob 1972_p1001 (L10)

Grobna jama. Vkopana je bila v zid, delno v opečni maltni tlak.

Okostje je bilo v globini 0,46 m. Azimut 95°.

Zasutje. Ni podatkov.

Okostje. Moški, adultus (Tomazo). Našli so nepopolno okostje.

Desnica je bila zapognjena na medenico, levica na prsi.

Kosti niso ohranjene.

Pridatki. Ni podatkov.

**Grob 1972_p1002 (L10)**

Grobna jama. Vkopana je bila v zid. Okostje je bilo v globini 0,52 m. Azimut 95°.

Zasutje. Ni podatkov.

Okostje. Otrok, infans I (Tomazo). Našli so nepopolno okostje. Kosti niso ohranjene.

Pridatki. Ni podatkov.

Grob 1972_p1003 (L10)

Grobna jama. Okostje je bilo v globini 0,58 m. Azimut 79°.

Zasutje. Ni podatkov.

Okostje. Moški, juvenis (Tomazo). Našli so nepopolno okostje.

Kosti niso ohranjene.

Pridatki. Ni podatkov.

Grob 1972_p1004 (K09)

Grobna jama. Okostje je bilo v globini 0,48 m. Azimut 92°.

Zasutje. Ni podatkov.

Okostje. Otrok, infans II (Tomazo). Našli so nepopolno okostje.

Desnica je bila zapognjena na prsi. Kosti niso ohranjene.

Pridatki. Ni podatkov.

Grob 1972_p1005 (L09)

Grobna jama. Okostje je bilo v globini 0,37 m. Azimut 78°.

Zasutje. Ni podatkov.

Okostje. Moški, starost nedoločljiva (Tomazo). Našli so nepopolno okostje. Levica je bila zapognjena na prsi. Kosti niso ohranjene.

Pridatki. Ni podatkov.

Opomba. Terenski dnevnik navaja obe roki, ki sta bili položeni na prsi. Morda gre za stanje okostja pred risanjem.



Grob 1972_p1000

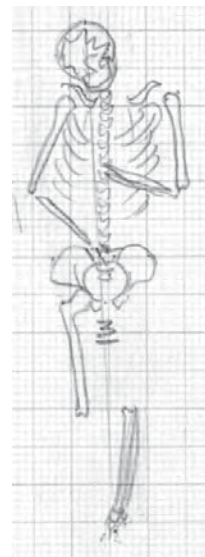

Grob 1972_p1001

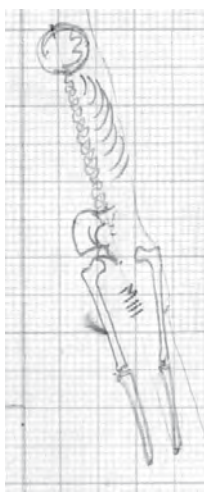

Grob 1972_p1003

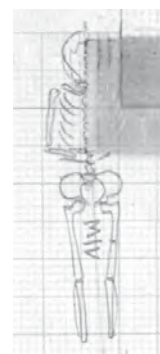

Grob 1972_p1004



Grob 1972_p1005

Grob 1972_p1006 (K10)

Grobna jama. Okostje je bilo v globini 0,43 m. Azimut 94°.

Zasutje. Ni podatkov.

Okostje. Otrok, infans II (Tomazo). Našli so nepopolno okostje.

Kosti niso ohranjene.

Pridatki. Ni podatkov.

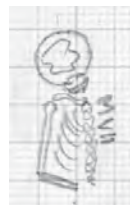
**Grob 1972_p1006****Grob 1972_p1007****Grob 1972_p1007** (K10)

Grobna jama. Okostje je bilo v globini 0,71 m.

Zasutje. Ni podatkov.

Okostje. Ženska, juvenis (Tomazo). Našli so nepopolno okostje.

Desnica je bila zapognjena na prsi. Kosti niso ohranjene.

Pridatki. Ni podatkov.

Opomba. Spodnji del okostja je uničil zahodni zid kostnice.

Levi del okostja je verjetno ostal neodkopen pod zidom (morda svetilnice).

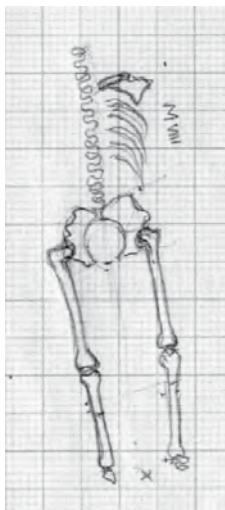
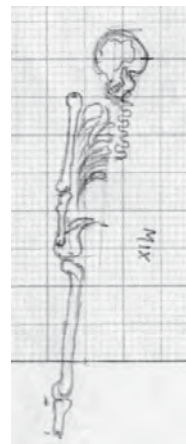
**Grob 1972_p1008****Grob 1972_p1009****Grob 1972_p1008** (K09)

Grobna jama. Okostje je bilo v globini 0,56 m. Azimut 86°.

Zasutje. Ni podatkov.

Okostje. Moški, maturus (Tomazo). Našli so nepopolno okostje. Kosti niso ohranjene.

Pridatki. Ni podatkov.

Grob 1972_p1009 (K10)

Grobna jama. Okostje je bilo v globini 0,67 m. Azimut 103°.

Zasutje. Ni podatkov.

Okostje. Moški, adultus (Tomazo). Našli so nepopolno okostje. Desnica je bila iztegnjena na medenico. Kosti niso ohranjene.

Pridatki. Ni podatkov.

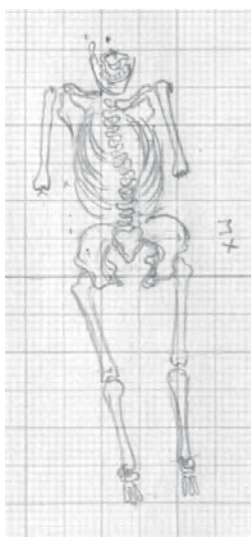
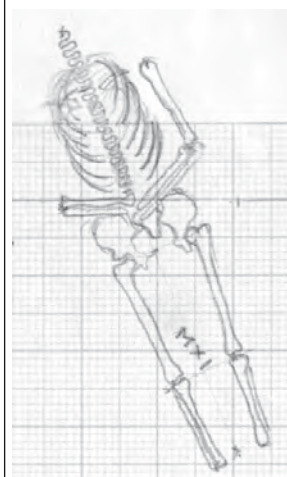
**Grob 1972_p1010****Grob 1972_p1011****Grob 1972_p1010** (K10)

Grobna jama. Okostje je bilo v globini 0,69 m. Azimut 87°.

Zasutje. Ni podatkov.

Okostje. Moški, juvenis (Tomazo). Našli so nepopolno okostje.

Kosti niso ohranjene.

Pridatki. Ni podatkov.

Opomba. Po terenskem dnevniku sta bili roki zapognjeni na trebuh, po risbi pa sta bili od rok ohranjeni samo nadlahtnici.

Grob 1972_p1011 (K10)

Grobna jama. Okostje je bilo v globini 0,495 m. Azimut 72°.

Zasutje. Ni podatkov.

Okostje. Moški, maturus (Tomazo). Našli so nepopolno okostje. Roki sta bili prekržani na trebuhu. Kosti niso ohranjene.

Pridatki. Ni podatkov.

Grob 1972_p1012 (K10)

Grobna jama. Okostje je bilo v globini 0,605 m. Azimut 93°.

Zasutje. Ni podatkov.

Okostje. Otrok, infans II (Tomazo). Našli so nepopolno okostje.

Kosti niso ohranjene.

Pridatki. Ni podatkov.

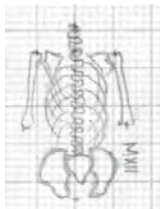
**Grob 1972_p1012**

Opomba. Po terenskem dnevniku sta bili roki zapognjeni na prsi, po risbi pa sta bili od rok ohranjeni samo nadlahtnici.

Grob 1972_p1013 (K09)

Grobna jama. Okostje je bilo v globini 0,51 m. Azimut 91°.

Zasutje. Ni podatkov.

Okostje. Otrok, infans I (Tomazo). Našli so nepopolno okostje.

Levica je bila iztegnjena ob trupu. Kostni niso ohranjene.

Pridatki. Ni podatkov.

Opomba. Na terenski risbi nima oznake. Desni del okostja je uničil grob 1972_p1014.



Grob 1972_p1013



Grob 1972_p1014

Grob 1972_p1014 (K09)

Grobna jama. Okostje je bilo v globini 0,50 m. Azimut 87°.

Zasutje. Ni podatkov.

Okostje. Otrok, infans II (Tomazo). Desnica je bila zapognjena na prsi, levica na trebuh. Kostni niso ohranjene.

Pridatki. Ni podatkov.

Opomba. Uniči desni del okostja v grobu 1972_p1013.



Grob 1972_p1015

Grob 1972_p1015 (K09)

Grobna jama. Okostje je bilo v globini 0,48 m.

Zasutje. Ni podatkov.

Okostje. Ženska, senilis (Tomazo). Našli so nepopolno okostje. Kostni niso ohranjene.

Pridatki. Ni podatkov.

Grob 1972_p1016 (K07)

Grobna jama. Delno je bila vkopana v zid krstilnice. Okostje je bilo v globini 0,40 m. Azimut 82°.

Zasutje. Ni podatkov.

Okostje. Moški, maturus (Tomazo). Našli so nepopolno okostje. Roki sta bili sklenjeni na trebuhu. Kostni niso ohranjene.

Pridatki. Ni podatkov.



Grob 1972_p1016



Grob 1972_p1017

Grob 1972_p1017 (K06)

Grobna jama. Okostje je bilo v globini 0,47 m. Azimut 100°.

Zasutje. Ni podatkov.

Okostje. Moški, maturus (Tomazo). Našli so nepopolno okostje. Desnica je bila zapognjena na trebuh. Kostni niso ohranjene.

Pridatki. Ni podatkov.

Opomba. Terenski dnevnik omenja roki, položeni v trebušni del. Verjetno gre za stanje pred risanjem.

Grob 1972_p1018 (K07)

Grobna jama. Okostje je bilo v globini 0,44 m. Azimut 96°.

Zasutje. V polnilu groba 4 bronasti odlomki (1).

Okostje. Otrok, infans II (Tomazo). Našli so nepopolno okostje. Kostni niso ohranjene.

Pridatki. Ni podatkov.

Predmeti iz zasutja.

- (1) Kepa staljene pločevine, verjetno metalurški odpad. 3 koščki bronaste pločevine z železno zakovico in še en z dvema luknjicama za zakovice. Mere: š. 11 mm, v. 12 mm, deb. 7 mm, t. 2,5 g. Inv. št. GM KFC 767.



Grob 1972_p1018

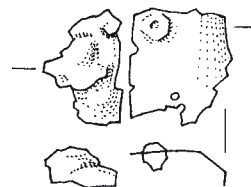

1

Grob 1972_p1019 (K07)

Grobna jama. Okostje je bilo v globini 0,50 m. Azimut 88°.

Zasutje. Ni podatkov.

Okostje. Moški, maturus (Tomazo). Našli so nepopolno okostje. Levica je bila zapognjena na trebuh. Kostni niso ohranjene.

Pridatki. Ni podatkov.

**Grob 1972_p1020 (J07)**

Grobna jama. Po risbi je bila delno obložena s kamni. Okostje je bilo v globini 0,80 m. Azimut 96°.

Zasutje. Ni podatkov.

Okostje. Moški, maturus (Tomazo). Roki sta bili zapognjeni in sklenjeni na medenici. Kostni niso ohranjene.

Pridatki. Ni podatkov.

Grob 1972_p1021 (J07)

Grobna jama. Okostje je bilo v globini 0,63 m.

Zasutje. Ni podatkov.

Okostje. Ženska, maturus (Tomazo). Našli so samo lobanjo. Kostni niso ohranjene.

Pridatki. Ni podatkov.

Opomba. Prekop.

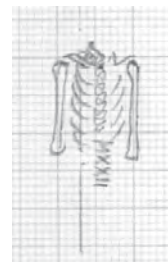
Grob 1972_p1019**Grob 1972_p1020****Grob 1972_p1022 (J07)**

Grobna jama. Okostje je bilo v globini 0,56 m. Azimut 95°.

Zasutje. Ni podatkov.

Okostje. Moški, maturus (Tomazo). Našli so nepopolno okostje. Kostni niso ohranjene.

Pridatki. Ni podatkov.

Grob 1972_p1021**Grob 1972_p1022****Grob 1972_p1023 (J07)**

Grobna jama. Okostje je bilo v globini 0,56 m.

Zasutje. Ni podatkov.

Okostje. Spol in starost nedoločljiva (Tomazo). Našli so odlomke lobanje, medenice in dolgih kosti. Kostni niso ohranjene.

Pridatki. Ni podatkov.

Opomba. Prekop.

**Grob 1972_p1023****Grob 1972_p1024 (J07)**

Grobna jama. Okostje je bilo v globini 0,60 m.

Zasutje. Ni podatkov.

Okostje. Spol nedoločljiv, juvenis (Tomazo). Našli so samo lobanjo. Kostni niso ohranjene.

Pridatki. Ni podatkov.

Opomba. Prekop.

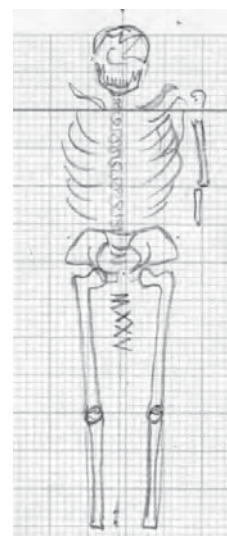
**Grob 1972_p1024****Grob 1972_p1025****Grob 1972_p1025 (K06)**

Grobna jama. Okostje je bilo v globini 0,49 m. Azimut 96°.

Zasutje. Ni podatkov.

Okostje. Moški, senilis (Tomazo). Našli so nepopolno okostje. Levica je bila iztegnjena ob trupu. Kostni niso ohranjene.

Pridatki. Ni podatkov.

Grob 1972_p1026 (K09)

Grobna jama. Okostje je bilo v globini 0,56 m.

Zasutje. Ni podatkov.

Okostje. Moški, matusus (Tomazo). Našli so nepopolno okostje. Levica je bila zapognjena na medenico. Kostni niso ohranjene.

Pridatki. Ni podatkov.

Opomba. Okostje je bilo nad zidom krstilnice.

**Grob 1972_p1027 (K09)**

Grobna jama. Okostje je bilo v globini 0,54 m.

Zasutje. Ni podatkov.

Okostje. Spol nedoločljiv, juvenis (Tomazo). Našli so nepopolno okostje. Kostni niso ohranjene.

Pridatki. Ni podatkov.

Opomba. Okostje je bilo nad zidom krstilnice.

**Grobovi 1972_p1026,
1972_p1027 in
1972_p1028**

Grob 1972_p1028 (K09)

Grobna jama. Okostje je bilo v globini 0,52 m.

Zasutje. Ni podatkov.

Okostje. Spol nedoločljiv, juvenis (Tomazo). Našli so nepopolno okostje. Kostni niso ohranjene.

Pridatki. Ni podatkov.

Opomba. Okostje je bilo nad zidom krstilnice.

**Grob 1972_p1029 (K09)**

Grobna jama. Okostje je bilo v globini 0,55 m. Azimut 93°.

Zasutje. Ni podatkov.

Okostje. Moški, adultus (Tomazo). Našli so nepopolno okostje. Kostni niso ohranjene.

Pridatki. Ni podatkov.

Opomba. Okostje je bilo nad zidom krstilnice.

Grob 1972_p1029

Grob 1972_p1030

Grob 1972_p1030 (K09)

Grobna jama. Okostje je bilo v globini 0,57 m. Azimut 80°.

Zasutje. Ni podatkov.

Okostje. Spol in starost nedoločljiva (Tomazo). Našli so nepopolno okostje. Kostni niso ohranjene.

Pridatki. Ni podatkov.

Opomba. Okostje je bilo nad zidom krstilnice.

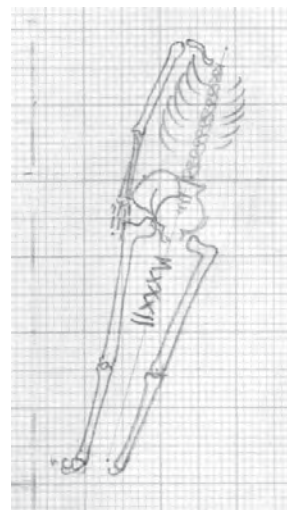
**Grob 1972_p1031 (K07)**

Grobna jama. Okostje je bilo v globini 0,48 m. Azimut 98°.

Zasutje. Ni podatkov.

Okostje. Moški, matusus (Tomazo). Odkopali so samo desno polovico okostja. Desnica je bila zapognjena na trebuh. Kostni niso ohranjene.

Pridatki. Ni podatkov.

Grob 1972_p1031

Grob 1972_p1032

Grob 1972_p1032 (J07)

Grobna jama. Okostje je bilo v globini 0,57 m. Azimut 112°.

Zasutje. Ni podatkov.

Okostje. Moški, matusus (Tomazo). Našli so nepopolno okostje. Desnica je bila iztegnjena ob trupu. Kostni niso ohranjene.

Pridatki. Ni podatkov.

Grob 1972_p1033 (J07)

Grobna jama. Okostje je bilo v globini 0,70 m.

Zasutje. Ni podatkov.

Okostje. Spol in starost nedoločljiva (Tomazo). Našli so nepopolno okostje. Kostni niso ohranjene.

Pridatki. Ni podatkov.

**Grob 1972_p1033****Grob 1972_p1034****Grob 1972_p1034 (K06)**

Grobna jama. Okostje je bilo v globini 0,49 m.

Zasutje. Ni podatkov.

Okostje. Moški, maturus (Tomazo). Našli so nepopolno okostje. Kostni niso ohranjene.

Pridatki. Ni podatkov.

**Grob 1972_p1035 (K06)**

Grobna jama. Okostje je bilo v globini 0,49 m. Azimut 87°.

Zasutje. Ni podatkov.

Okostje. Ženska, maturus (Tomazo). Odkopali so samo spodnji del okostja. Kostni niso ohranjene.

Pridatki. Ni podatkov.

Grob 1972_p1036 (K06)

Grobna jama. Okostje je bilo v globini 0,49 m. Azimut 93°.

Zasutje. Ni podatkov.

Okostje. Moški, maturus (Tomazo). Našli so nepopolno okostje. Desnica je bila zapognjena na trebuh. Kostni niso ohranjene.

Pridatki. Ni podatkov.

Grob 1972_p1035**Grob 1972_p1036****Grob 1972_p1037 (K06)**

Grobna jama. Okostje je bilo v globini 0,49 m. Azimut 106°.

Zasutje. Ni podatkov.

Okostje. Moški, maturus (Tomazo). Našli so nepopolno okostje. Kostni niso ohranjene.

Pridatki. Ni podatkov.

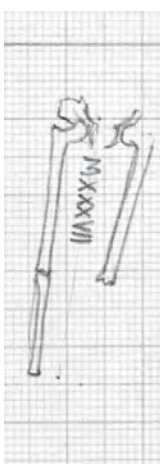
**Grob 1972_p1038 (K10)**

Grobna jama. Okostje je bilo v globini 0,78 m.

Zasutje. Ni podatkov.

Okostje. Otrok, infans I (Tomazo). Našli so nepopolno okostje. Kostni niso ohranjene.

Pridatki. Ni podatkov.

Grob 1972_p1037**Grob 1972_p1038****Grob 1972_p1039 (K10)**

Grobna jama. Okostje je bilo v globini 0,76 m.

Zasutje. Ni podatkov.

Okostje. Otrok, infans II (Tomazo). Našli so nepopolno okostje. Kostni niso ohranjene.

Pridatki. Ni podatkov.

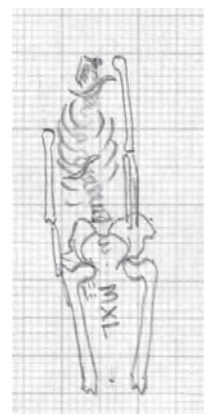
**Grob 1972_p1040 (K06)**

Grobna jama. Okostje je bilo v globini 0,63 m. Azimut 89°.

Zasutje. Ni podatkov.

Okostje. Moški, senilis (Tomazo). Našli so nepopolno okostje. Levica je bila iztegnjena na medenico, desnica ob trupu. Kostni niso ohranjene.

Grob 1972_p1039**Grob 1972_p1040**

Pridatki. Ni podatkov.

Opomba. Desnica je bila drugotno premaknjena.

Grob 1972_p1041 (K06)

Grobna jama. Okostje je bilo v globini 0,61 m. Azimut 92°.

Zasutje. Ni podatkov.

Okostje. Ženska, maturus (Tomazo). Našli so nepopolno okostje. Kosti niso ohranjene.

Pridatki. Ni podatkov.

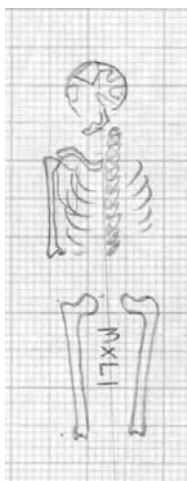

Grob 1972_p1041



Grob 1972_p1042

Grob 1972_p1042 (J07)

Grobna jama. Okostje je bilo v globini 0,59 m. Azimut 114°.

Zasutje. Ni podatkov.

Okostje. Ženska, adultus (Tomazo). Našli so nepopolno okostje. Kosti niso ohranjene.

Pridatki. Ni podatkov.

Opomba. Po terenskem dnevniku naj bi bila desnica zapognjena na trebuh, česar na risbi ni videti.

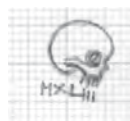

Grob 1972_p1043 (K06)

Grobna jama. Okostje je bilo v globini 0,86 m.

Zasutje. Ni podatkov.

Okostje. Moški, maturus (Tomazo). Našli so nepopolno okostje. Kosti niso ohranjene.

Pridatki. Ni podatkov.

Grob 1972_p1044



Grob 1972_p1044 (K07)

Grobna jama. Vkopana je bila do zidu krstilnice. Okostje je bilo v globini 0,37 m. Azimut 98°.

Zasutje. Ni podatkov.

Okostje. Moški, več kot 55 let. Roki sta bili zapognjeni na medenico.

Pridatki. Ni podatkov.

Opomba. Križec na risbi označuje lego nekega predmeta, vendar ga ne omenjata niti terenski dnevnik niti inventarna knjiga, tudi na fotografiji ni videti ničesar.

Grob 1972_p1045 (K07)

Grobna jama. Vkopana je bila do zidu in tlaka krstilnice.

Okostje je bilo v globini 0,41 m. Azimut 83°.

Zasutje. Ni podatkov.

Okostje. Otrok, infans I (Tomazo). Našli so nepopolno okostje.

Levica je bila zapognjena na trebuh. Kosti niso ohranjene.

Pridatki. Ni podatkov.

Opomba. Po terenskem dnevniku sta bili v trebušni del položeni obe roki.



Grob 1972_p1045



Grob 1972_p1046

Grob 1972_p1046 (L07)

Grobna jama. Okostje je bilo v globini 0,32 m. Azimut 99°.

Zasutje. Ni podatkov.

Okostje. Otrok, infans II (Tomazo). Našli so nepopolno okostje.

Kosti niso ohranjene.

Pridatki. Ni podatkov.

Opomba. Okostje je bilo po risbi nad zidom krstilnice.

**Grob 1972_p1047**

Grobna jama. Okostje je bilo v globini 0,38 m. *Zasutje.* Ni podatkov.

Okostje. Ženska, senilis (Tomazo). Našli so nepopolno okostje. Kostni niso ohranjene.

Pridatki. Ni podatkov.

Opomba. Terenski dnevnik opisuje stanje okostja na risbi. Fotografija pa kaže še noge in torej stanje po temeljitejšem čiščenju.

**<< Grob 1972_p1048 (L07)**

Grobna jama. Okostje je bilo v globini 0,46 m. Azimut 92°.

Zasutje. Ni podatkov.

Okostje. Moški, adultus (Tomazo). Našli so nepopolno okostje. Levica je bila zapognjena na trebuh. Kostni niso ohranjene.

Pridatki. Ni podatkov.

Opomba. Po risbi je bilo okostje nad zidom krstilnice.

Grob 1972_p1049 (K07)

Grobna jama. Okostje je bilo v globini 0,46 m. Azimut 86°.

Zasutje. Odlomek železa (3).

Okostje. Moški, maturus (Tomazo). Našli so nepopolno okostje. Desnica je bila zapognjena na trebuh. Kostni niso ohranjene.

Pridatki. V grobu sta bila gumba (1, 2) in železen odlomek (3). (1) Ploščat (deb. 1,5 mm) okrogel medeninast gumb s prispajkanim ušescem na hrbtni strani. Mere: v. 23,8 mm, d. 11,1 mm, t. 6,7 g. Inv. št. GM KFC 5027a.

(2) Okrogel klobučast cinast gumb, verjetno prispajkano pritrđišče ni ohranjeno. Mere: v. 16 mm, d. 2,4 mm, t. 1,2 g. Inv. št. GM KFC 5027b.

Opomba. Po risbi je bilo okostje nad zidom krstilnice. terenski dnevnik predmetov ne omenja.

Komentar. Gumba (1, 2) bi lahko pripadala pokojniku, medtem ko je odlomek železa (3) verjetneje del zasutja.

Predmet iz zasutja.

(3) Odlomek železnega predmeta. Mere: dol. 15 mm. Inv. št. GM KFC 5027c. Predmet manjka.

Grob 1972_p1050 (K07)

Grobna jama. Delno je bila vkopana v zid krstilnice. Okostje je bilo v globini 0,42 m. Azimut 85°.

Zasutje. Ni podatkov.

Okostje. Otrok, infans II (Tomazo). Našli so nepopolno okostje.

Roki sta bili zapognjeni na trebuh. Kostni niso ohranjene.

Pridatki. Ni podatkov.

Grob 1972_p1051 (K07)

Grobna jama. Okostje je bilo v globini 0,41 m. Azimut 96°.

Zasutje. Ni podatkov.

Okostje. Ženska, adultus (Tomazo). Našli so nepopolno okostje.

Roki sta bili zapognjeni na medenico. Kostni niso ohranjene.

Pridatki. Ni podatkov.



Grobovi 1972_p1046 do 1972_p1048 in 1972_p1050

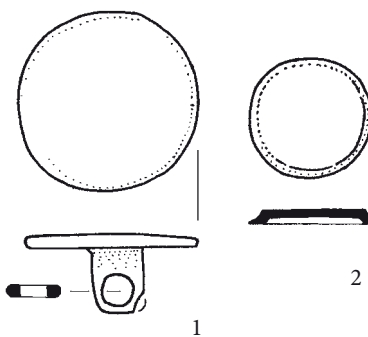

Grob 1972_p1049



Grob 1972_p1050



Grob 1972_p1051

Grob 1972_p1052 (L07)

Grobna jama. Okostje je bilo v globini 0,48 m. Azimut 84°.

Zasutje. Ni podatkov.

Okostje. Ženska, maturus (Tomazo). Našli so nepopolno okostje. Kosti niso ohranjene.

Pridatki. Ni podatkov.

Opomba. Po risbi je bilo okostje nad zidom krstilnice.



Grob 1972_p1052

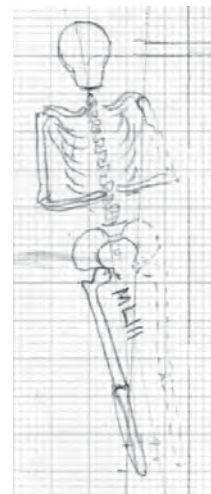

Grob 1972_p1053

Grob 1972_p1053 (L07)

Grobna jama. Okostje je bilo v globini 0,32 m. Azimut 84°.

Zasutje. Ni podatkov.

Okostje. Spol nedoločljiv, juvenis (Tomazo). Odkopali so samo del okostja. Roki sta bili sklenjeni na prsih. Kosti niso ohranjene.

Pridatki. Ni podatkov.

Opomba. Po risbi je bilo okostje nad zidom krstilnice. segalo je pod temelj sosednje hiše.

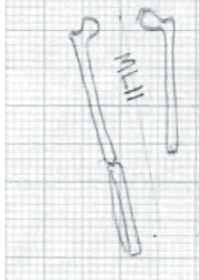
**Grob 1972_p1054 (L07)**

Grobna jama. Okostje je bilo v globini 0,34 m. Azimut 79°.

Zasutje. Ni podatkov.

Okostje. Ženska, adultus (Tomazo). Našli so nepopolno okostje. Levica je bila zapognjena na trebuh, desnica na prsi. Kosti niso ohranjene.

Pridatki. Pasna spona (1) na (glej spodaj) levem delu medenice.

(1) Okrogla medeninasta pasna spona z locnom ovalnega prereza (deb. 4,5 mm, š. 5,0 mm) in železnim trnom (d. 43 mm). Mere: pr. 37,2 mm, deb. 5 mm, t. 15,4 g. Inv. št. GM KFC 1034.

Opomba. Po risbi je bila spona na medenici, terenski dnevnik pa trdi, da je bila tik ob njej. Morda gre za razliko v času dokumentiranja in v stopnji čiščenja okostja.

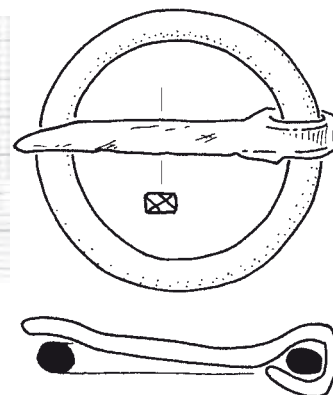

1

Grob 1972_p1054

Grob 1972_p1055 (K07)

Grobna jama. Okostje je bilo v globini 0,37 m. Azimut 85°.

Zasutje. Ni podatkov.

Okostje. Ženska, adultus (Tomazo). Našli so nepopolno okostje. Roki sta bili sklenjeni na prsih. Kosti niso ohranjene.

Pridatki. Ni podatkov.



Grob 1972_p1055

Grob 1972_p1056 (K07)

Grobna jama. Okostje je bilo v globini 0,48 m. Azimut 97°.

Zasutje. Ni podatkov.

Okostje. Moški, adultus (Tomazo). Desnica je bila zapognjena na medenico, levica na trebuh. Kosti niso ohranjene.

Pridatki. Ni podatkov.



Grob 1972_p1056

**Grob 1972_p1057 (K07)**

Grobna jama. Okostje je bilo v globini 0,40 m.

Zasutje. Ni podatkov.

Okostje. Moški, maturus (Tomazo). Našli so samo lobanjo. Kosti niso ohranjene.

Pridatki. Ni podatkov.

Opomba. Prekop.

Grob 1972_p1058 (L07)

Grobna jama. Okostje je bilo v globini 0,43 m. Azimut 97°.

Zasutje. Ni podatkov.

Okostje. Moški, maturus (Tomazo). Našli so nepopolno okostje. Roki sta bili zapognjeni na medenico. Kostni niso ohranjene.

Pridatki. Ni podatkov.

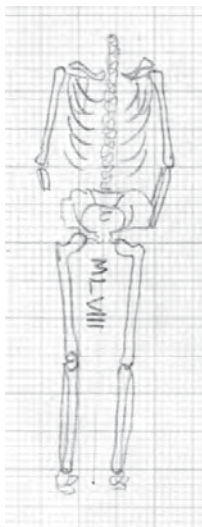

Grob 1972_p1058



Grob 1972_p1059

Grob 1972_p1059 (K07)

Grobna jama. Ni podatka o globini. Azimut 85°.

Zasutje. Ni podatkov.

Okostje. Ženska, senilis (Tomazo). Našli so nepopolno okostje.

Roki sta bili prekržani na prsih. Kostni niso ohranjene.

Pridatki. Ni podatkov.

Grob 1972_p1060 (K07)

Grobna jama. Ni podatkov.

Zasutje. Ni podatkov.

Okostje. Spol in starost nedoločljiva (Tomazo). Našli so nepopolno okostje. Kostni niso ohranjene.

Pridatki. Ni podatkov.

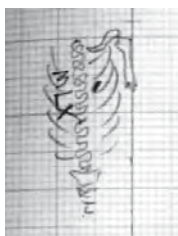

Grob 1972_p1060



Grob 1972_p1061

Grob 1972_p1061 (L06)

Grobna jama. Okostje je bilo v globini 0,08 m.

Zasutje. Ni podatkov.

Okostje. Ženska, juvenis (Tomazo). Našli so nepopolno okostje.

Kostni niso ohranjene.

Pridatki. Ni podatkov.

Grob 1972_p1062 (L07)

Grobna jama. Okostje je bilo v globini 0,35 m. Azimut 112°.

Zasutje. Ni podatkov.

Okostje. Otrok, infans II (Tomazo). Našli so nepopolno okostje. Roki zapognjeni na trebuh (glej spodaj). Kostni niso ohranjene.

Pridatki. Ni podatkov.

Opomba. Ležal je nad okostjem groba 1972_p1063. Po risbi je poškodoval okostje groba 1972_p1065. Po terenskem opisu sta bili roki položeni v trebušni del. Na risbi večinoma manjkata. Verjetno gre za razliko v času dokumentiranja

Grob 1972_p1063 (L07)

Grobna jama. Okostje je bilo v globini 0,40 m. Azimut 95°.

Zasutje. Ni podatkov.

Okostje. Spol nedoločljiv, juvenis (Tomazo). Našli so nepopolno okostje. Levica je bila zapognjena na trebuh. Kostni niso ohranjene.

Pridatki. Ni podatkov.

Opomba. Ležal je pod grobom 1972_p1062.

Grob 1972_p1064 (L07)

Grobna jama. Okostje je bilo v globini 0,34 m. Azimut 107°.

Zasutje. Ni podatkov.

Okostje. Ženska, juvenis (Tomazo). Našli so nepopolno okostje. Kostni niso ohranjene.

Pridatki. Ni podatkov.

Opomba. Okostje je bilo nad okostjem groba 1972_p1065.

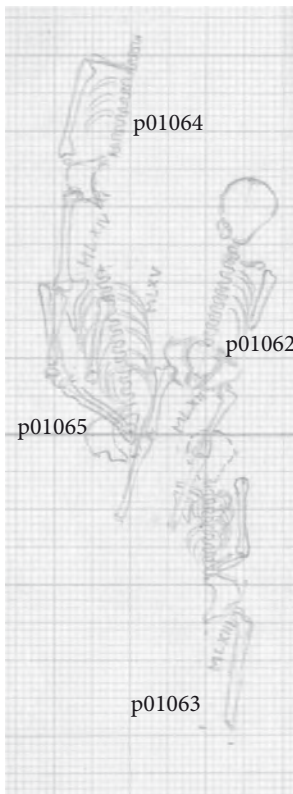

Grob 1972_p1062, 1972_p1063, 1972_p1064 in 1972_p1065

Grob 1972_p1065 (L07)

Grobna jama. Okostje je bilo v globini 0,37 m. Azimut 84°.

Zasutje. Ni podatkov.

Okostje. Spol in starost nedoločljiva (Tomazo). Našli so nepopolno okostje. Desnica je bila zapognjena na medenico. Kostni niso ohranjene.

Pridatki. Ni podatkov.

Opomba. Okostje je bilo pod grobom 1972_p1064. Po risbi ga poškoduje grob 1972_p1062.

Grob 1972_p1066 (K07)

Grobna jama. Okostje je bilo v globini 0,50 m. Azimut 101°.

Zasutje. Ni podatkov.

Okostje. Ženska, senilis (Tomazo). Našli so nepopolno okostje. Roki sta bili prekržani na prsih. Kostni niso ohranjene.

Pridatki. Ni podatkov.

Opomba. Po risbi poškoduje okostje groba 1972_p1067. Terenski dnevnik je zamenjal številki grobov 1972_p1066 in 1972_p1067.

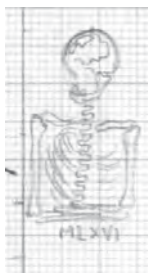

Grob 1972_p1066



Grob 1972_p1067

Grob 1972_p1067 (K07)

Grobna jama. Okostje je bilo v globini 0,48 m. Azimut 95°.

Zasutje. Ni podatkov.

Okostje. Otrok, infans II (Tomazo). Našli so nepopolno okostje. Desnica je bila iztegnjena ob trupu. Kostni niso ohranjene.

Pridatki. Ni podatkov.

Opomba. Po risbi ga poškoduje grob 1972_p1066. Terenski dnevnik je zamenjal številki grobov 1972_p1066 in 1972_p1067.

Grob 1972_p1068 (K07)

Grobna jama. Okostje je bilo v globini 0,52 m. Azimut 105°.

Zasutje. V višini levega ramena odlomek pasne spona (1).

Okostje. Spol in starost nedoločljiva (Tomazo). Našli so nepopolno okostje. Levica je bila zapognjena na medenico. Kostni niso ohranjene.

Pridatki. Ni podatkov.

Komentar. Lega in poškodovanost pasne spona (1) kažeta, da je prišla v grob drugotno kot del zasutja.

Predmet iz zasutja.

(1) Odlomek okrogle železne pasne spona (notranji premer 23 mm) z ravnim trnom. Mere: pr. 42 mm, deb. 8 mm, t. 17 g. Inv. št. GM KFC 758.



1

Grob 1972_p1068

Grob 1972_p1069 (K07)

Grobna jama. Okostje je bilo v globini 0,62 m.

Zasutje. Ni podatkov.

Okostje. Moški, adultus (Tomazo). Našli so nepopolno okostje. Kostni niso ohranjene.

Pridatki. Ni podatkov.

Grob 1972_p1070 (K07)

Grobna jama. Okostje je bilo v globini 0,50 m. Azimut 106°.

Zasutje. Ni podatkov.

Okostje. Spol in starost nedoločljiva (Tomazo). Našli so nepopolno okostje. Levica je bila zapognjena na prsi. Kostni niso ohranjene.

Pridatki. Ni podatkov.



Grob 1972_p1069



Grob 1972_p1070

Grob 1972_p1071 (K06)

Grobna jama. Okostje je bilo v globini 0,35 m. Azimut 101°.

Zasutje. Ni podatkov.

Okostje. Ženska, senilis (Tomazo). Našli so nepopolno okostje.

Roki sta bili sklenjeni na trebuhu. Kosti niso ohranjene.

Pridatki. Ni podatkov.

**Grob 1972_p1072 (K06)**

Grobna jama. Okostje je bilo v globini 0,38 m.

Zasutje. Ni podatkov.

Okostje. Ženska, maturus (Tomazo).

Našli so nepopolno okostje. Kosti niso ohranjene.

Pridatki. Ni podatkov.

Opomba. Okostje je poškodoval grob 1972_p1071.



Grob 1972_p1071

Grob 1972_p1073

Grob 1972_p1073 (K06)

Grobna jama. Okostje je bilo v globini 0,46 m. Azimut 95°.

Zasutje. Ni podatkov.

Okostje. Moški, adultus (Tomazo). Desnica je bila iztegnjena ob trupu, levica zapognjena na prsi. Kosti niso ohranjene.

Pridatki. Ni podatkov.

Opomba. Po risbi pod grobom 1972_p1070.



Grob 1972_p1074

Grob 1972_p1076

Grob 1972_p1074 (K07)

Grobna jama. Okostje je bilo v globini 0,48 m. Azimut 112°.

Zasutje. Ni podatkov.

Okostje. Ženska, adultus (Tomazo). Našli so nepopolno okostje.

Levica je bila zapognjena na trebuh. Kosti niso ohranjene.

Pridatki. Ni podatkov.

Opomba. Terenski dnevnik opisuje neko drugo okostje oz. okostje groba 1972_p1074, preden je bilo v celoti očiščeno.

Grob 1972_p1075 (K07)

Grobna jama. Okostje je bilo v globini 0,62 m. Azimut 114°.

Zasutje. V plasti nad okostjem naglavni obroček (1).

Okostje. Moški, maturus (Tomazo). Našli so nepopolno okostje. Levica je bila zapognjena na medenico. Kosti niso ohranjene.

Pridatki. Ni podatkov.

Komentar. Naglavni obroček (1) ni nujno del zasutja groba.

Lahko je del premetane plasti nad grobom.

Predmet nad okostjem.

(1) Poškodovan bronast naglavni obroček. En zaključek locna ima enojno odebelitev, drugi zaključek manjka. Mere: š. 41 mm, v. 42 mm, deb. 1,9 mm, t. 1,8 g. Inv. št. GM KFC 1115.

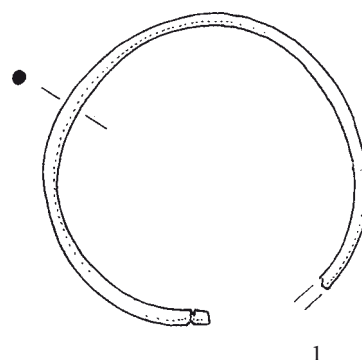

Grob 1972_p1075

Grob 1972_p1076 (K07)

Grobna jama. Okostje je bilo v globini 0,29 m. Azimut 97°.

Zasutje. Ni podatkov.

Okostje. Spol nedoločljiv, juvenis (Tomazo). Našli so nepopolno okostje. Kosti niso ohranjene.

Pridatki. Ni podatkov.

Grob 1972_p1077 (L07)

Grobna jama. Okostje je bilo v globini 0,26 m. Azimut 99°.

Zasutje. Ni podatkov.

Okostje. Moški, adultus (Tomazo). Desnica je bila iztegnjena ob trupu, levica zapognjena na medenico. Kostni niso ohranjene.

Pridatki. Ni podatkov.

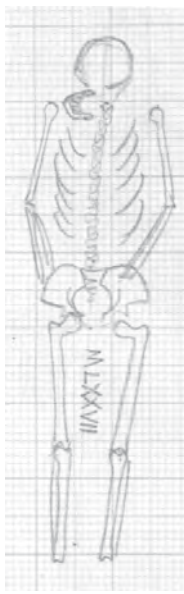
**Grob 1972_p1077****Grob 1972_p1078****Grob 1972_p1078** (L07)

Grobna jama. Okostje je bilo v globini 0,43 m. Azimut 96°.

Zasutje. Ni podatkov.

Okostje. Spol in starost nedoločljiva (Tomazo). Našli so nepopolno okostje. Roki zapognjeni na trebuh (glej spodaj). Kostni niso ohranjene.

Pridatki. Ni podatkov.

Opomba. Po terenskem dnevniku naj bi bili roki zapognjeni na trebuh, na risbi rok sploh ni.

Grob 1972_p1079 (K07)

Grobna jama. Okostje je bilo v globini 0,43 m. Azimut 103°.

Zasutje. Ni podatkov.

Okostje. Otrok, infans I (Tomazo). Desnica je bila zapognjena na trebuh, levica na prsi. Kostni niso ohranjene.

Pridatki. Ni podatkov.

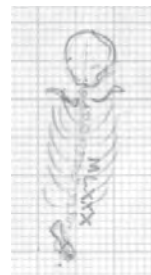
**Grob 1972_p1079****Grob 1972_p1080****Grob 1972_p1080** (L07)

Grobna jama. Okostje je bilo v globini 0,34 m. Azimut 100°.

Zasutje. Ni podatkov.

Okostje. Ženska, adultus (Tomazo). Našli so nepopolno okostje. Kostni niso ohranjene.

Pridatki. Ni podatkov.

Opomba. Terenski dnevnik omenja spono (1), ki je ležala v višini neobstoječe medenice. Po najdbnem lističu je bila zunaj groba.

Predmet ob grobu.

(1) Bronasta(?) spona v obliki rozete. Predmet manjka.

Grob 1972_p1081 (L06)

Grobna jama. Okostje je bilo v globini 0,42 m. Azimut 93°.

Zasutje. Ni podatkov.

Okostje. Moški, starost nedoločljiva (Tomazo). Našli so nepopolno okostje. Roki sta bili prekržani na prsni. Kostni niso ohranjene.

Pridatki. Ni podatkov.

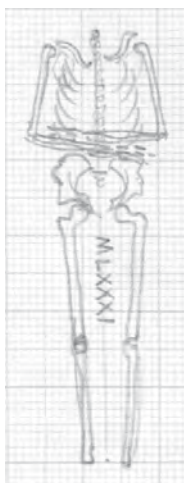
**Grob 1972_p1081****Grob 1972_p1082****Grob 1972_p1082** (L07)

Grobna jama. Okostje je bilo v globini 0,46 m. Azimut 86°.

Zasutje. Ni podatkov.

Okostje. Ženska, starost nedoločljiva (Tomazo). Našli so nepopolno okostje. Kostni niso ohranjene.

Pridatki. Ni podatkov.

Grob 1972_p1083 (K07)

Grobna jama. Okostje je bilo v globini 0,67 m.

Zasutje. Ni podatkov.

Okostje. Spol in starost nedoločljiva (Tomazo). Našli so samo lobanjo. Kostni niso ohranjene.

Pridatki. Ni podatkov.

Opomba. Prekop.

**Grob 1972_p1083****Grob 1972_p1084 (K07)**

Grobna jama. Okostje je bilo v globini 0,46 m. Azimut 100°.

Zasutje. Ni podatkov.

Okostje. Moški (glej komentar), juvenis (Tomazo). Našli so nepopolno okostje. Desnica je bila iztegnjena ob trupu. Kostni niso ohranjene.

Pridatki. Prstan (1) na prstu desne roke.

(1) Poškodovan medeninast prstan z žlebljenim D prerezom. Mere: pr. 18 mm x 18 mm, š. 3 mm, t. 0,8 g. Inv. št. GM KFC 750.

Komentar. Pri okostjih juvenilne starosti je spol težje določljiv. Glede na prstan je šlo za žensko.

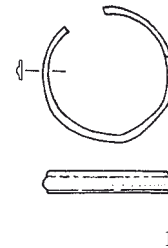
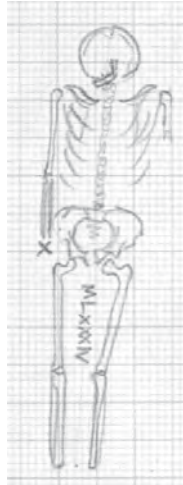
**Grob 1972_p1084****Grob 1972_p1085 (L07)**

Grobna jama. Okostje je bilo v globini 0,40 m. Azimut 107°.

Zasutje. Ni podatkov.

Okostje. Moški, adultus (Tomazo). Našli so nepopolno okostje. Levica je bila iztegnjena ob trupu. Kostni niso ohranjene.

Pridatki. Ni podatkov.

Opomba. Po risbi je okostje poškodoval grob 1972_p1087.

**Grob 1972_p1085****Grob 1972_p1086 (L07)**

Grobna jama. Okostje je bilo v globini 0,49 m. Azimut 112°.

Zasutje. Ni podatkov.

Okostje. Moški, adultus (Tomazo). Našli so nepopolno okostje. Desnica je bila zapognjena na prsi, levica je bila iztegnjena ob trupu. Kostni niso ohranjene.

Pridatki. Ni podatkov.

Opomba. Po risbi je nad okostjem groba 1972_p1087.

Komentar. Če gre res za tak stratigrafski odnos, nekoliko pre-seneča 2 cm večja globina mlajšega okostja. To pomeni, da so podatki o globini okostja lahko precej nezanesljivi.

**Grobova 1972_p1086 in 1972_p1087****Grob 1972_p1087 (L07)**

Grobna jama. Okostje je bilo v globini 0,47 m. Azimut 113°.

Zasutje. Ni podatkov.

Okostje. Spol in starost nedoločljiva (Tomazo). Našli so nepopolno okostje. Kostni niso ohranjene.

Pridatki. Ni podatkov.

Opomba. Po risbi je okostje pod okostjem groba 1972_p1086.

Grob je po risbi poškodoval okostje groba 1972_p1085.

Komentar. Glej grob 1972_p1086.

**Grob 1972_p1089 >>****Grob 1972_p1088 (L07)**

Grobna jama. Okostje je bilo v globini 0,38 m. Azimut 98°.

Zasutje. Ni podatkov.

Okostje. Moški, maturus (Tomazo). Našli so nepopolno okostje. Levica zapognjena na trebuh (glej spodaj). Kostni niso ohranjene.

Pridatki. Pasna spona (1) znotraj desne stegenice ob medenici.

(1) Okrogla železna pasna spona (notranji premer 30 mm) z ravnim trnom in neprepoznaven paličast predmet, verjetno del iste spona. Locen je bil delno uničen pri izkopu. Mere: š. 45 mm, v. 45 mm, t. 29 g. Inv. št. GM KFC 742.

Opomba. Po terenskem dnevniku naj bi bila levica zapognjena na trebuh, na risbi spodnjega dela levece ni.

Grob 1972_p1089 (K07)

Grobna jama. Okostje je bilo v globini 0,61 m. Azimut 112°.

Zasutje. Ni podatkov.

Okostje. Moški, adultus (Tomazo). Našli so nepopolno okostje.

Roki sta bili zapognjeni na medenico. Kostni niso ohranjene.

(Glej risbo na prejšnji strani.)

Pridatki. Ni podatkov.

Grob 1972_p1090 (K07)

Grobna jama. Okostje je bilo v globini 0,48 m. Azimut 108°.

Zasutje. Ni podatkov.

Okostje. Ženska, adultus (Tomazo). Našli so nepopolno okostje.

Desnica je bila zapognjena na trebuh, levica na medenico.

Kosti niso ohranjene.

Pridatki. Ni podatkov.

Grob 1972_p1091 (L07)

Grobna jama. Okostje je bilo v globini 0,55 m. Azimut 102°.

Zasutje. Ni podatkov.

Okostje. Moški, adultus (Tomazo). Roki sta bili iztegnjeni ob trupu. Kostni niso ohranjene.

Pridatki. Ni podatkov.

Opomba. Leva golenica je bila v drugotni legi.

Grob 1972_p1092 (J12)

Grobna jama. Okostje je bilo v globini 1,02 m.

Zasutje. Ni podatkov.

Okostje. Ženska, 30–45 let. Našli so samo lobanjo.

Pridatki. Ni podatkov.

Opomba. Prekop. Kostni so bile nad okostjem groba 1972_1096.

Grob 1972_p1093 (J12)

Grobna jama. Okostje je bilo v globini 0,98 m. Azimut 105°.

Zasutje. Ni podatkov.

Okostje. Morda moški, več kot 30 let. Našli so nepopolno okostje.

Pridatki. Ni podatkov.



Grob 1972_p1094 (J12)

Grobna jama. Okostje je bilo v globini 1,06 m.

Zasutje. Ni podatkov.

Okostje. Spol nedoločljiv, odrasla oseba. Našli so nepopolno okostje.

Pridatki. Ni podatkov.

Opomba. Na risbi ima grob napačno oznako MCXIV namesto MXCIV.

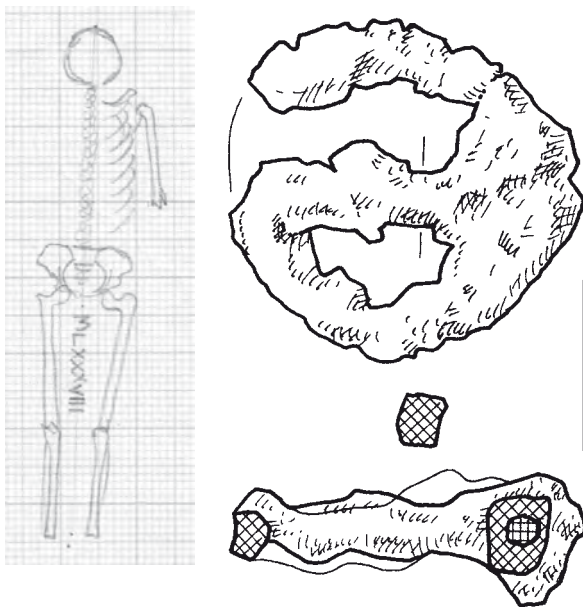

Grob 1972_p1088

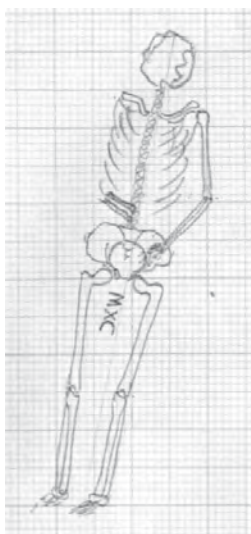

Grob 1972_p1090

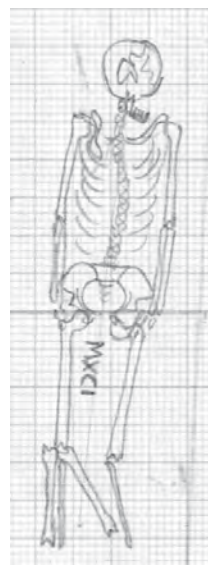

Grob 1972_p1091



Grob 1972_p1092
in 1972_p1096



Grob 1972_p1093

Grob 1972_p1095 (J12)

Grobna jama. Okostje je bilo v globini 1,06 m.

Zasutje. Ni podatkov.

Okostje. Morda ženska, več kot 30 let. Našli so nepopolno okostje.

Pridatki. Ni podatkov.

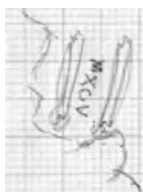
**Grob 1972_p1095****Grob 1972_p1096 (J12)**

Grobna jama. Okostje je bilo v globini 1,02 m. Azimut 86°.

Zasutje. Ni podatkov.

Okostje. Spol in starost nedoločljiva (Tomazo). Našli so nepopolno okostje. Kosti niso ohranjene.

Pridatki. Ni podatkov.

Opomba. Okostje je bilo pod zidom.

**Grobova 1972_p1092 in 1972_p1096****Grob 1972_p1097 (L07)**

Grobna jama. Okostje je bilo v globini 0,50 m.

Zasutje. Ni podatkov.

Okostje. Moški, adultus (Tomazo). Našli so samo lobanjo v drugotni legi. Kosti niso ohranjene.

Pridatki. Ni podatkov.

Opomba. Prekop.

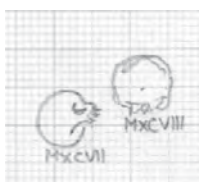
**Grobova 1972_p1097 in 1972_p1098****Grob 1972_p1098 (L07)**

Grobna jama. Okostje je bilo v globini 0,49 m.

Zasutje. Ni podatkov.

Okostje. Moški, adultus (Tomazo). Našli so samo lobanjo v drugotni legi. Kosti niso ohranjene.

Pridatki. Ni podatkov.

Opomba. Prekop.

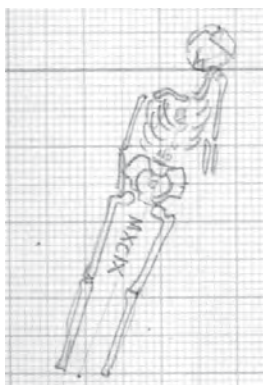
**Grob 1972_p1099****Grob 1972_p1099 (L06)**

Grobna jama. Okostje je bilo v globini 0,51 m. Azimut 117°.

Zasutje. Ni podatkov.

Okostje. Otrok, infans II (Tomazo). Roki sta bili iztegnjeni ob trupu. Kosti niso ohranjene.

Pridatki. Ni podatkov.

Grob 1972_p1100 (L07)

Grobna jama. Okostje je bilo v globini 0,65 m.

Zasutje. Ni podatkov.

Okostje. Morda ženska, 25–35 let. Našli so lobanjo v drugotni legi.

Pridatki. Ni podatkov.

Opomba. Prekop.

**Grob 1972_p1100****Grob 1972_p1101 (L06)**

Grobna jama. Okostje je bilo v globini 0,54 m. Azimut 109°.

Zasutje. Ni podatkov.

Okostje. Spol in starost nedoločljiva (Tomazo). Našli so nepopolno okostje. Levica je bila zapognjena na prsi. Kosti niso ohranjene.

Pridatki. Ni podatkov.

Opomba. Po risbi nad okostjem groba 1972_p1102.

**Grobova 1972_p1101 in 1972_p1102**

Grob 1972_p1102 (L06)

Grobna jama. Okostje je bilo v globini 0,55 m. Azimut 106°.

Zasutje. Ni podatkov.

Okostje. Spol in starost nedoločljiva (Tomazo). Našli so nepopolno okostje. Kosti niso ohranjene. (Glej risbo na sosednji strani.)

Pridatki. Ni podatkov.

Opomba. Po risbi pod okostjem groba 1972_p1101.

Grob 1972_p1103 (L06)

Grobna jama. Okostje je bilo v globini 0,53 m. Azimut 113°.

Zasutje. Ni podatkov.

Okostje. Spol in starost nedoločljiva (Tomazo). Našli so nepopolno okostje. Levica je bila zapognjena na trebuh. Kosti niso ohranjene.

Pridatki. Ni podatkov.

Opomba. Po risbi nad okostjem groba 1972_p1104.

**Grob 1972_p1104 (L06)**

Grobna jama. Okostje je bilo v globini 0,52 m. Azimut 113°.

Zasutje. Ni podatkov.

Okostje. Spol in starost nedoločljiva (Tomazo). Našli so nepopolno okostje. Roki sta bili prekrížani na trebuhu. Kosti niso ohranjene.

Pridatki. Ni podatkov.

Opomba. Po risbi nad okostjem groba 1972_p1105 in pod grobom 1972_p1103.

Grobova 1972_p1103 in 1972_p1104

Grob 1972_p1105 (L06)

Grobna jama. Okostje je bilo v globini 0,50 m. Azimut 98°.

Zasutje. Ni podatkov.

Okostje. Spol in starost nedoločljiva (Tomazo). Našli so nepopolno okostje. Levica je bila zapognjena na trebuh. Kosti niso ohranjene.

Pridatki. Ni podatkov.

Opomba. Po risbi nad okostjem groba 1972_p1106 in pod grobom 1972_p1104.



Grobova 1972_p1105 in 1972_p1106

Grob 1972_p1106 (L06)

Grobna jama. Okostje je bilo v globini 0,52 m. Azimut 86°.

Zasutje. Ni podatkov.

Okostje. Spol in starost nedoločljiva (Tomazo). Našli so nepopolno okostje. Kosti niso ohranjene.

Pridatki. Ni podatkov.

Opomba. Po risbi pod okostjem groba 1972_p1105.

Grob 1972_p1107 (L07)

Grobna jama. Okostje je bilo v globini 0,66 m.

Zasutje. Ni podatkov.

Okostje. Ženska, maturus (Tomazo). Našli so samo lobanjo v drugotni legi. Kosti niso ohranjene.

Pridatki. Ni podatkov.

Opomba. Prekop.



Grob 1972_p1107

Grob 1972_p1108 (K06)

Grobna jama. Okostje je bilo v globini 0,44 m. Azimut 86°.

Zasutje. Ni podatkov.

Okostje. Ženska, adultus (Tomazo). Našli so nepopolno okostje.

Kosti niso ohranjene.

Pridatki. Ni podatkov.

Grob 1972_p1109 (K06)

Grobna jama. Okostje je bilo v globini 0,48 m. Azimut 102°.

Zasutje. Ni podatkov.

Okostje. Moški, adultus (Tomazo). Našli so nepopolno okostje.

Levica je bila iztegnjena ob trupu. Kosti niso ohranjene.

Pridatki. Ni podatkov.



Grob 1972_p1108

Grob 1972_p1109

Grob 1972_p1110

Grob 1972_p1110 (L06)

Grobna jama. Okostje je bilo v globini 0,44 m. Azimut 96°.

Zasutje. Ni podatkov.

Okostje. Antropološko ni bilo opredeljeno. Odrasli. Našli so nepopolno okostje. Levica je bila zapognjena na prsi. Kosti niso ohranjene.

Pridatki. Ni podatkov.

Opomba. Po terenskem dnevniku naj bi bila levica iztegnjena ob trupu. Po risbi poškoduje okostje groba 1972_p1115.

Grob 1972_p1111 (L06)

Grobna jama. Okostje je bilo v globini 0,54 m. Azimut 91°.

Zasutje. Ni podatkov.

Okostje. Ženska, adultus (Tomazo). Desnica je bila zapognjena na prsi, levica na trebuhu. Kosti niso ohranjene.

Pridatki. Pasna spona (1) na levem delu medenice.

(1) Bronast pločevinast okov (deb. 0,5 mm) pritrđišča spona s petimi bronastimi zakovicami; okov je objemal jermen debeline 4–5 mm. Mere: š. 51,2 mm, v. 35,8 mm, deb. 10,8 mm, t. 13,5 g. Inv. št. GM KFC 2120.

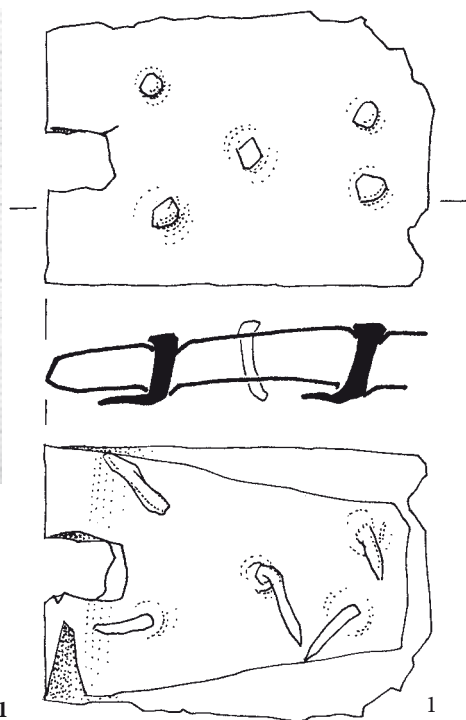

Grob 1972_p1111

Grob 1972_p1112 (K06)

Grobna jama. Okostje je bilo v globini 0,59 m. Azimut 112°.

Zasutje. Ni podatkov.

Okostje. Moški, matusus (Tomazo). Našli so nepopolno okostje. Levica je bila zapognjena na medenico. Kosti niso ohranjene. (Glej risbo pri grobu 1972_p1113.)

Pridatki. Pasna spona (1) med stegnicama. Podkev (2) na desni strani prsnega koša (glej komentar).

(1) Okrogla železna pasna spona z ravnim trnom (vidna na fotografiji groba). V času inventarizacije že povsem razpadla na številne odlomke. Po ostankih se sedaj zdi pravokotna z zaobljenimi vogali. Mere: d. 38,0 mm, š. 47,0 mm, deb. 3,9 mm, t. 17,0 g. Inv. št. GM KFC 825b.

(2) Železen podkvast okov z ozobci. Morebitne luknjice za pritrjevanje niso vidne. Razpadajoč. Mere: š. 90,0 mm, d. 97,5 mm, deb. 11,0 mm, t. 81,8 g. Inv. št. GM KFC 825a.

Opomba. Po fotografiji pod prekopom 1972_p1113, po risbi nad njim. Lobanja groba 1972_p1113 je narisana, kot bi bila prozorna.

Komentar. Težko si je predstavljati, da bi se v obdobju pokopa konji sprehajali znotraj pokopališkega obzidja in bi bila podkev naključno izgubljena. Vendar predmet nima luknjic za pritrjevanje in je kot okov neuporaben. Tudi ni okov čevlja, ker ima ozobce kot podkev. Prav tako je locen okova nenavadno ozek za podkev. Zato je zelo verjetno, da gre za namensko izdelan zaščitni predmet v podobi podkve, ki je bil namerno položen v grob.

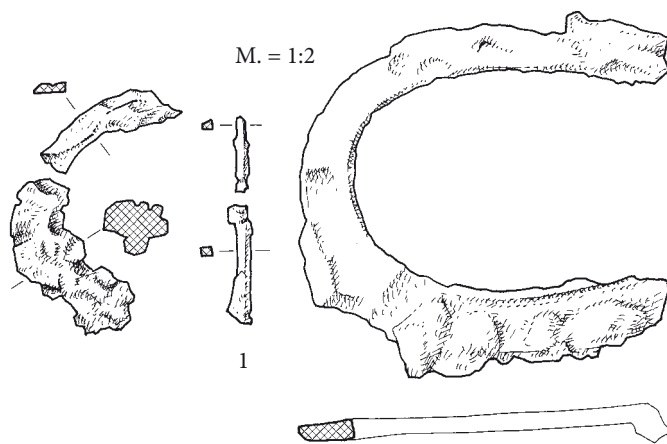

Grob 1972_p1112

Grob 1972_p1113 (K06) >>

Grobna jama. Okostje je bilo v globini 0,58 m.

Zasutje. Ni podatkov.

Okostje. Moški, adultus (Tomazo). Našli so samo lobanjo v drugotni legi. Kostni niso ohranjene.

Pridatki. Ni podatkov.

Opomba. Prekop. Glej še opombo pri grobu 1972_p1112.

**Grob 1972_p1114 (L06)**

Grobna jama. Okostje je bilo v globini 0,585 m. Azimut 108°.

Zasutje. Ni podatkov.

Okostje. Otrok, infans I (Tomazo).

Našli so nepopolno okostje.

Desnica je bila iztegnjena ob trupu, levica zapognjena na prsi. Kostni niso ohranjene.

Pridatki. Ni podatkov.

Opomba. Po terenskem dnevniku naj bi bila levica zapognjena na prsi, na risbi je ni.

Grob 1972_p1115 (L06)

Grobna jama. Okostje je bilo v globini 0,44 m. Azimut 110°.

Zasutje. Ni podatkov.

Okostje. Moški, juvenis (Tomazo). Našli so nepopolno okostje.

Kosti niso ohranjene.

Pridatki. Ni podatkov.

Opomba. Po risbi okostje poškoduje grob 1972_p1110.

Grob 1972_p1116 (K06)

Grobna jama. Okostje je bilo v globini 0,43 m. Azimut 101°.

Zasutje. Ni podatkov.

Okostje. Spol in starost nedoločljiva (Tomazo). Našli so nepopolno okostje. Desnica je bila zapognjena na prsi. Kostni niso ohranjene.

Pridatki. Ni podatkov.

Grob 1972_p1117 (K06)

Grobna jama. Okostje je bilo v globini 0,45 m.

Zasutje. Ni podatkov.

Okostje. Spol in starost nedoločljiva (Tomazo). Našli so samo lobanjo v drugotni legi. Kostni niso ohranjene.

Pridatki. Ni podatkov.

Opomba. Prekop. Stratigrafski odnos do groba 1972_p1118 nedoločljiv.

Grob 1972_p1118 (K05)

Grobna jama. Okostje je bilo v globini 0,43 m. Azimut 113°.

Zasutje. Ni podatkov.

Okostje. Ženska, senilis (Tomazo). Našli so nepopolno okostje.

Roki sta bili zapognjeni na prsi. Kostni niso ohranjene.

Pridatki. Ni podatkov.

Opomba. Po terenskem dnevniku naj bi bili roki zapognjeni na prsi, na risbi sta samo obe nadlahtnici. Nad grobom 1972_z0124.



Grobova 1972_p112 in 1972_p1113



Grob 1972_p1114



Grob 1972_p1115



Grob 1972_p1116

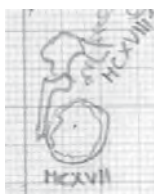

Grob 1972_p1117

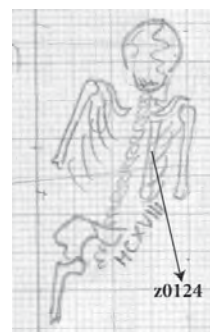

Grob 1972_p1118

Grob 1972_p1119 (L06)

Grobna jama. Okostje je bilo v globini 0,59 m. Azimut 101°.

Zasutje. Ni podatkov.

Okostje. Otrok, infans II (Tomazo). Našli so nepopolno okostje.

Levica je bila iztegnjena ob trupu. Kostni niso ohranjene.

Pridatki. Ni podatkov.



Grob 1972_p1119

Grob 1972_p1120

Grob 1972_p1121

Grob 1972_p1120 (K06)

Grobna jama. Okostje je bilo v globini 0,61 m. Azimut 91°.

Zasutje. Ni podatkov.

Okostje. Ženska, matusus (Tomazo). Našli so nepopolno okostje. Desnica je bila iztegnjena ob trupu. Kostni niso ohranjene.

Pridatki. Ni podatkov.

Grob 1972_p1121 (L05)

Grobna jama. Okostje je bilo v globini 0,48 m. Azimut 92°.

Zasutje. Ni podatkov.

Okostje. Moški, senilis (Tomazo). Našli so nepopolno okostje.

Desnica je bila iztegnjena ob trupu. Kostni niso ohranjene.

Pridatki. Ni podatkov.

Grob 1972_p1122 (L05)

Grobna jama. Okostje je bilo v globini 0,40 m. Azimut 101°.

Zasutje. Ni podatkov.

Okostje. Moški, adultus (Tomazo). Našli so nepopolno okostje.

Roki sta bili zapognjeni na medenico. Kostni niso ohranjene.

Pridatki. Ni podatkov.

Grob 1972_p1123 (L05)

Grobna jama. Okostje je bilo v globini 0,40 m. Azimut 101°.

Zasutje. Ni podatkov.

Okostje. Spol in starost nedoločljiva (Tomazo). Našli so nepopolno okostje. Desnica je bila malo, levica zelo zapognjena na medenico. Kostni niso ohranjene.

Pridatki. Ni podatkov.

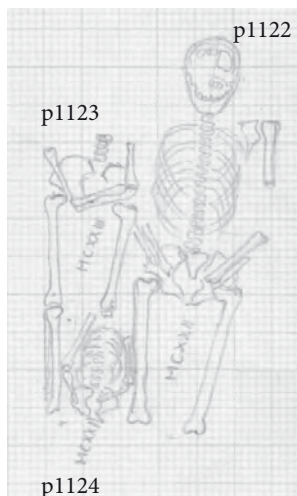
**Grob 1972_p1124** (K05/L05)

Grobna jama. Azimut 101°.

Zasutje. Ni podatkov.

Okostje. Otrok, infans I (Tomazo). Našli so nepopolno okostje.

Roki sta bili zapognjeni na medenico. Kostni niso ohranjene.

Pridatki. Brez pridatkov.

Opomba. Podatka o oglobini ni, je pa ta najverjetneje bila enaka sosednjima okostjema 1972_p1122 in 1972_p1123, torej 0,40 m. Stratigrafsko razmerje teh treh grobov ni določljivo.

Grob 1972_p1125 (K06)

Grobna jama. Okostje je bilo v globini 0,35 m. Azimut 96°.

Zasutje. Ni podatkov.

Okostje. Ženska, matusus (Tomazo). Našli so nepopolno okostje. Roki sta bili prekržani na trebuhu. Kostni niso ohranjene.

Pridatki. Brez pridatkov.



Grob 1972_p1125

Grob 1972_p1122, 1972_p1123 in 1972_p1124

Grob 1972_p1126 (K06)

Grobna jama. Okostje je bilo v globini 0,36 m. Azimut 96°.

Zasutje. Na pasu človeška lobanja.

Okostje. Spol in starost nedoločljiva (Tomazo). Našli so nepopolno okostje. Kostni niso ohranjene.

Pridatki. Ni podatkov.

Opomba. Nad grobom 1972_z0145.

**Grob 1972_p1126****Grob 1972_p1127****Grob 1972_p1127** (K06)

Grobna jama. Okostje je bilo v globini 0,37 m. Azimut 100°.

Zasutje. Ni podatkov.

Okostje. Spol in starost nedoločljiva (Tomazo). Našli so nepopolno okostje. Desnica je bila iztegnjena ob trupu, levica zapognjena na medenico. Kostni niso ohranjene.

Pridatki. Brez pridatkov.

Grob 1972_p1128 (K06)

Grobna jama. Okostje je bilo v globini 0,32 m.

Zasutje. Ni podatkov.

Okostje. Spol in starost nedoločljiva (Tomazo). Našli so nepopolno okostje. Kostni niso ohranjene.

Pridatki. Ni podatkov.

Opomba. V plasti poleg okostij 1972_p1128 in 1972_p1129 odlomki lončenine (1–3).

Predmeti ob grobu.

- (1) 2 odlomka podrobneje neopredeljive poznosrednjeveške ali zgodnjenovoveške lončenine. Inv. št. GM KFC 2164a.
- (2) Obvrten odlomek ustja (tip S3 po Pleterski 2010) lonca, zunaj lisast, znotraj temne barve in v prelomu večbarven; primesi: apnenec, kremen, srednja vsebnost, neenakomerna velikost; prismojeni ostanki v notranjosti. Mere: š. 22,5 mm, d. 24,5 mm, deb. 6,5 mm, t. 5,4 g. Inv. št. GM KFC 2164b.
- (3) Obvrten odlomek ustja (tip S5 po Pleterski 2010) lonca, zunaj temne barve, znotraj lisast in v prelomu temne barve; primesi: apnenec, velika vsebnost, neenakomerna velikost; prismojeni ostanki v notranjosti. Mere: š. 42,5 mm, d. 27,0 mm, deb. 7,2 mm, t. 10,8 g. Inv. št. GM KFC 2164c.

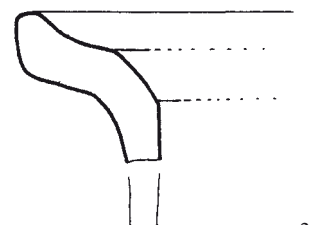
**Grob 1972_p1128****Grob 1972_p1129** (K06)

Grobna jama. Okostje je bilo v globini 0,34 m. Azimut 108°.

Zasutje. Ni podatkov.

Okostje. Spol in starost nedoločljiva (Tomazo). Našli so nepopolno okostje. Kostni niso ohranjene.

Pridatki. Ni podatkov.

Opomba. Glej še grob 1972_p1128.

Grob 1972_p1130 (K06)

Grobna jama. Okostje je bilo v globini 0,38 m. Azimut 101°.

Zasutje. Ni podatkov.

Okostje. Moški, adultus (Tomazo). Našli so nepopolno okostje. Roki sta bili prekržani na prsni. Kostni niso ohranjene.

Pridatki. Ni podatkov.

Opomba. Po risbi nad grobom 1972_p1145.

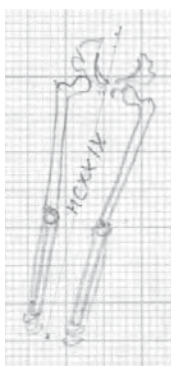
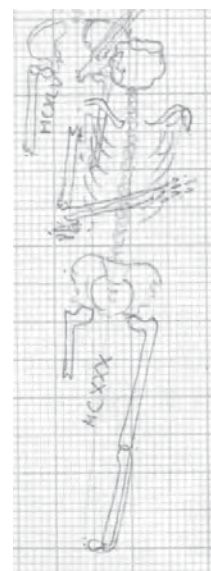
**Grob 1972_p1129****Grob 1972_p1130**

Grob 1972_p1131 (K06)

Grobna jama. Okostje je bilo v globini 0,45 m. Azimut 92°.

Zasutje. Ni podatkov.

Okostje. Otrok, infans II (Tomazo). Našli so nepopolno okostje. Desnica je bila zapognjena na trebuh, levica je bila iztegnjena ob trupu. Kostni niso ohranjene.

Pridatki. Ni podatkov.

Opomba. Po terenskem dnevniku sta bili "roki v naročju".

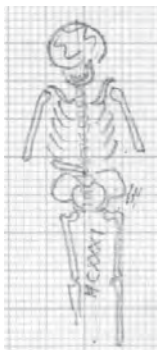
**Grob 1972_p1132 (K06)**

Grobna jama. Okostje je bilo v globini 0,36 m. Azimut 94°.

Zasutje. Ni podatkov.

Okostje. Moški, starost nedoločljiva (Tomazo). Našli so nepopolno okostje. Desnica je bila zapognjena ob trupu, levica je bila zapognjena na prsi, kolena pokrčena in položena v desno. Kostni niso ohranjene.

Pridatki. Brez pridatkov.

Grob 1972_p1131**Grob 1972_p1132****Grob 1972_p1133 (K06)**

Grobna jama. Okostje je bilo v globini 0,32 m. Azimut 85°.

Zasutje. Ni podatkov.

Okostje. Ženska, senilis (Tomazo). Našli so nepopolno okostje. Levica je bila zapognjena na trebuh (glej spodaj). Kostni niso ohranjene.

Pridatki. Brez pridatkov.

Opomba. Terenski dnevnik groba posebej ne opisuje. Nanj se najverjetneje nanaša risba, kjer pa je okostje označeno samo z vprašajem.

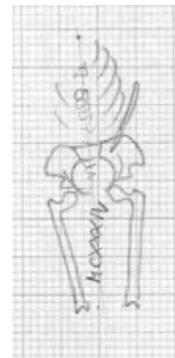
**Grob 1972_p1134 (K06)**

Grobna jama. Okostje je bilo v globini 0,38 m. Azimut 91°.

Zasutje. Ni podatkov.

Okostje. Ženska, starost nedoločljiva (Tomazo). Našli so nepopolno okostje. Levica je bila zapognjena na medenico. Kostni niso ohranjene.

Pridatki. Brez pridatkov.

Grob 1972_p1133**Grob 1972_p1134****Grob 1972_p1135 (K06)**

Grobna jama. Okostje je bilo v globini 0,35 m.

Zasutje. Ni podatkov.

Okostje. Moški, maturus (Tomazo). Našli so samo lobanjo. Kostni niso ohranjene.

Pridatki. Brez pridatkov.

**Grob 1972_p1135****Grob 1972_p1136 (K06)**

Grobna jama. Okostje je bilo v globini 0,42 m. Azimut 100°.

Zasutje. Ni podatkov.

Okostje. Otrok, infans II (Tomazo). Našli so nepopolno okostje. Levica je bila zapognjena na medenico. Kostni niso ohranjene.

Pridatki. Ni podatkov.

Opomba. Groba terenski dnevnik posamično ne opisuje. Opis po terenski risbi. Po navedbi terenskega dnevnika so bili grobovi 1972_p1136–1972_p1144 približno v isti globini in 10 cm nad "slovansko plastjo". Pod enim med njimi je bila "sterilna ilovica".

**Grob 1972_p1136**

Komentar. S slovansko plastjo so mišljeni zgodnesrednjeveški grobovi. Omemba ilovnate podlage bi glede na terensko fotografijo lahko veljala za grob 1972_z0144.

Grob 1972_p1137 (K06)

Grobna jama. Okostje je bilo v globini 0,46 m. Azimut 90°.

Zasutje. Ni podatkov.

Okostje. Otrok, infans II (Tomazo). Našli so nepopolno okostje. Desnica je bila zapognjena na trebuh, levica je bila zapognjena navzven. Kostni niso ohranjene.

Pridatki. Ni podatkov.

Opomba. Groba terenski dnevnik posamično ne opisuje. Opis po terenski risbi. Glej opombo pri grobu 1972_p1136.



Grob 1972_p1137



Grob 1972_p1138

Grob 1972_p1138 (K06)

Grobna jama. Okostje je bilo v globini 0,35 m. Azimut 100°.

Zasutje. Ni podatkov.

Okostje. Moški, starost nedoločljiva (Tomazo). Našli so nepopolno okostje. Roki sta bili prekrizani na trebuhu. Kostni niso ohranjene.

Pridatki. Ni podatkov.

Opomba. Groba terenski dnevnik posamično ne opisuje. Opis po terenski risbi. Glej opombo pri grobu 1972_p1136.



Grob 1972_p1139

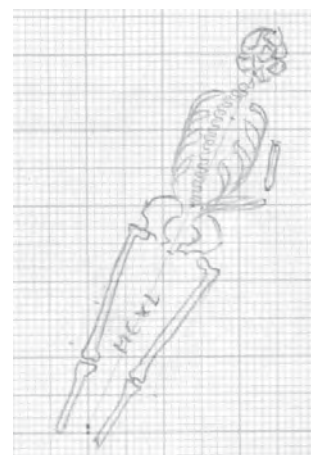

Grob 1972_p1140

Grob 1972_p1139 (K06)

Grobna jama. Okostje je bilo v globini 0,48 m. Azimut 95°.

Zasutje. Ni podatkov.

Okostje. Ženska, juvenis (Tomazo). Desnica je bila zapognjena na prsi, levica na medenico. Kostni niso ohranjene.

Pridatki. Ni podatkov.

Opomba. Groba terenski dnevnik posamično ne opisuje. Opis po terenski risbi. Glej opombo pri grobu 1972_p1136.

Grob 1972_p1140 (K06)

Grobna jama. Okostje je bilo v globini 0,34 m. Azimut 120°.

Zasutje. Ni podatkov.

Okostje. Moški, maturus (Tomazo). Našli so nepopolno okostje. Levica je bila zapognjena na trebuh. Kostni niso ohranjene.

Pridatki. Ni podatkov.

Opomba. Groba terenski dnevnik posamično ne opisuje. Opis po terenski risbi. Glej opombo pri grobu 1972_p1136.



Grob 1972_p1141 (K06)

Grobna jama. Okostje je bilo v globini 0,36 m. Azimut 102°.

Zasutje. Ni podatkov.

Okostje. Otrok, infans I (Tomazo). Našli so nepopolno okostje. Levica je bila zapognjena na trebuh. Kostni niso ohranjene.

Pridatki. Ni podatkov.

Opomba. Groba terenski dnevnik posamično ne opisuje. Opis po terenski risbi. Glej opombo pri grobu 1972_p1136.



>> Grobovi 1972_p1136, 1972_p1137 in 1972_p1138

Grob 1972_p1142 (K05)

Grobna jama. Okostje je bilo v globini 0,37 m. Azimut 83°.

Zasutje. Ni podatkov.

Okostje. Ženska, adultus (Tomazo). Našli so nepopolno okostje.

Roki sta bili zapognjeni na trebuh. Kosti niso ohranjene.

Pridatki. Ni podatkov.

Opomba. Groba terenski dnevnik posamično ne opisuje. Opis po terenski risbi. Glej opombo pri grobu 1972_p1136.

**Grob 1972_p1142****Grob 1972_p1143****Grob 1972_p1143 (K05)**

Grobna jama. Okostje je bilo v globini 0,27 m. Azimut 102°.

Zasutje. Ni podatkov.

Okostje. Spol in starost nedoločljiva (Tomazo). Našli so nepopolno okostje. Kosti niso ohranjene.

Pridatki. Ni podatkov.

Opomba. Groba terenski dnevnik posamično ne opisuje. Opis po terenski risbi. Glej opombo pri grobu 1972_p1136.

Grob 1972_p1144 (K05)

Grobna jama. Vkopana je bila v ilovico in pri glavi ovalna.

Okostje je bilo v globini 0,42 m. Azimut 106°.

Zasutje. Ni podatkov.

Okostje. Ženska, maturus (Tomazo). Našli so nepopolno okostje. Roki sta bili iztegnjeni ob trupu. Kosti niso ohranjene.

Pridatki. Ni podatkov.

Opomba. Okostje na risbi nima oznake. Groba terenski dnevnik posamično ne opisuje. Opis po terenski risbi in fotografiji. Glej opombo pri grobu 1972_p1136.

Komentar. Šlo bi lahko za risbo grobov 1972_p1144, 1972_p1146 ali morda celo 1972_z0161.

Zadnji grob so našli nekaj dni pozneje, kot je nastala risba, grob 1972_p1146 je bil antropološko nedoločljiv, kar pomeni, da je bil ohranjen zelo majhen del okostja. Risba kaže okostje, ki mu manjka samo spodnji del nog. Da gre za grob 1972_p1144 je zato zelo verjetno.

**Grob 1972_p1144****Grob 1972_p1145 (K06)**

Grobna jama. Okostje je bilo v globini 0,48 m. Azimut 98°.

Zasutje. Ni podatkov.

Okostje. Ženska, adultus (Tomazo). Našli so nepopolno okostje. Levica je bila zapognjena na medenico. Kosti niso ohranjene.

Pridatki. Ni podatkov.

Opomba. Pod grobom 1972_p1130.

Opomba. Groba terenski dnevnik posamično ne opisuje. Opis po terenski risbi.

**Grob 1972_p1145****Grob 1972_p1146**

Grobna jama. Ni podatkov.

Zasutje. Ni podatkov.

Okostje. Spol in starost nedoločljiva (Tomazo). Kosti niso ohranjene.

Pridatki. Ni podatkov.

Opomba. Grob ni bil ne narisani niti opisan.

Grob 1972_p1147 (K05)

Grobna jama. Okostje je bilo v globini 0,32 m. Azimut 67°.

Zasutje. Ni podatkov.

Okostje. Moški, starost nedoločljiva (Tomazo). Našli so nepopolno okostje. Kostni niso ohranjene.

Pridatki. Nekje v grobu pasna spona (1).

(1) Poškodovana bronasta okrogla pasna spona z železnim trnom, prerez locna je ovalen (deb. 3,4 x 5,1 mm). Mere: pr. 34,5 x 38,6 mm, deb. 5,1 mm, t. 12,3 g. Inv. št. GM KFC 2130.

Opomba. Groba terenski dnevnik posamično ne opisuje. Opis po terenski risbi.

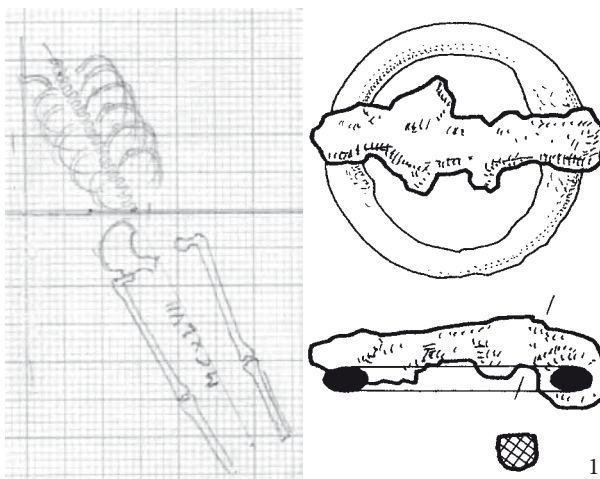

Grob 1972_p1147

Grob 1972_p1148 (K05)

Grobna jama. Okostje je bilo v globini 0,30 m. Azimut 75°.

Zasutje. Ni podatkov.

Okostje. Spol in starost nedoločljiva (Tomazo). Našli so nepopolno okostje. Desnica je bila zapognjena na medenico. Kostni niso ohranjene.

Pridatki. Ni podatkov.

Opomba. Groba terenski dnevnik posamično ne opisuje. Opis po terenski risbi.

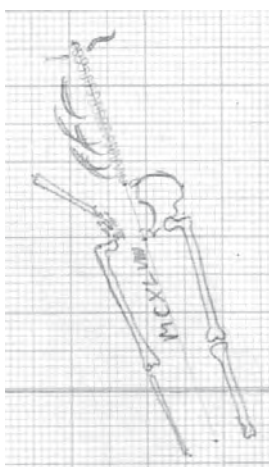

Grob 1972_p1148

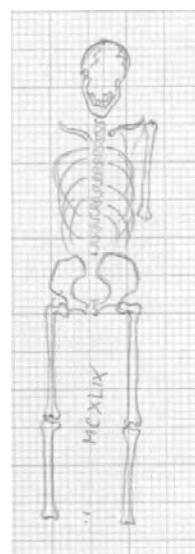

Grob 1972_p1149

Grob 1972_p1149 (K05)

Grobna jama. Okostje je bilo v globini 0,30 m. Azimut 98°.

Zasutje. Ni podatkov.

Okostje. Spol in starost nedoločljiva (Tomazo). Našli so nepopolno okostje. Kostni niso ohranjene.

Pridatki. Ni podatkov.

Opomba. Groba terenski dnevnik posamično ne opisuje. Opis po terenski risbi.

Grob 1972_p1150 (K05)

Grobna jama. Ni podatka o globini. Azimut 87°.

Zasutje. Ni podatkov.

Okostje. Spol in starost nedoločljiva (Tomazo). Našli so nepopolno okostje. Kostni niso ohranjene.

Pridatki. Ni podatkov.

Opomba. Groba terenski dnevnik posamično ne opisuje. Opis po terenski risbi.

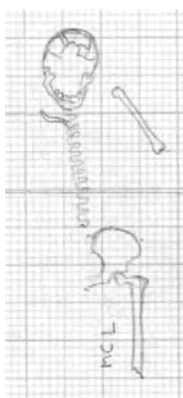

Grob 1972_p1150



Grob 1972_p1151

Grob 1972_p1151 (J06)

Grobna jama. Okostje je bilo v globini 0,60 m.

Zasutje. Ni podatkov.

Okostje. Spol in starost nedoločljiva (Tomazo). Našli so nepopolno okostje. Kostni niso ohranjene.

Pridatki. Ni podatkov.

Grob 1972_p1152 (J06)

Grobna jama. Okostje je bilo v globini 0,58 m.

Zasutje. Ni podatkov.

Okostje. Spol in starost nedoločljiva (Tomazo). Našli so samo lobanjo. Kostni niso ohranjene. (Glej risbo pri grobu 1972_p1152a.)

Pridatki. Ni podatkov.

Opomba. Prekop.

Grob 1972_p1152a (J06)

Grobna jama. Okostje je bilo v globini 0,58 m.

Zasutje. Ni podatkov.

Okostje. Spol in starost nedoločljiva (Tomazo). Našli so samo lobanjo. Kostni niso ohranjene.

Pridatki. Ni podatkov.

Opomba. Prekop.



Grobna 1972_p1152 in 1972_p1152a

Grob 1972_p1153

Grobna jama. Okostje je bilo v globini 0,43 m. Azimut 87°.

Zasutje. Ni podatkov.

Okostje. Spol in starost nedoločljiva (Tomazo). Našli so nepopolno okostje (glej spodaj). Kostni niso ohranjene.

Pridatki. Ni podatkov.

Opomba. Ni risbe groba, ki bi imel to oznako. Obstaja risba okostja, ki ima nedvomno napačno oznako MCLI. Morda gre za grob MCLIII. Risba kaže roki, ki sta bili zapognjeni visoko na prsi. S tem se le deloma ujema terenski opis: odrasel skelet, zg. del slabo ohranjen, ni lobanje, smer rahlo JZ-SV. Desna zg. ekstremiteta fragmentirana, vidno prekržana na medenico.

Komentar. Neskladje med terensko risbo in opisom ni izjemno. Verjetno gre kljub temu za pravo risbo.



Grob 1972_p1153

Grob 1972_z0038 (J07)

Grobna jama. Okostje je bilo v globini 0,25 m.

Zasutje. Ni podatkov.

Okostje. Otrok, 4–6 let. Našli so nepopolno okostje.

Pridatki. Brez pridakov.

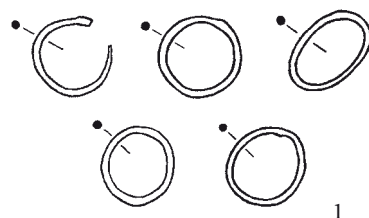
Grobna
1972_z0038
in 1972_z0039**Grob 1972_z0039 (J09)**

Grobna jama. Okostje je bilo v globini 0,26 m.

Zasutje. Železen predmet (2).

Okostje. Ženska, 15–25 let. Našli so samo glavo, ki je bila delno premaknjena, drugo okostje je bilo uničeno.

Pridatki. Ob lobanji obročki (1).

(1) 5 srebrnih obročkov. Mere: pr. 7,0 mm x 10,0 mm, deb. 0,8 mm. Inv. št. GM KFC 493.

Opomba. Nad grobom 1972_z0040.

Komentar. Terenski dnevnik železnega predmeta ne omenja. Po obliki bi lahko šlo za skobo. Če bi pripadala grobu, bi pričakovali ostanek lesene krste, ki ga niso opazili. Verjetneje je del zasutja.

Predmet iz zasutja.

(2) Odlomek železen paličastega predmeta, razlomljen na dva dela. Mere: š. 5,0 mm, deb. 3,8 mm, t. 2,1 g. Inv. št. GM KFC 494.

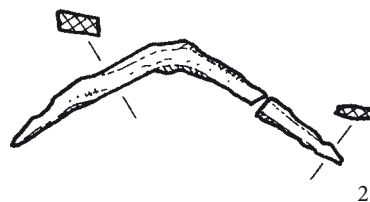

Grob 1972_z0039

Grob 1972_z0040 (J09)

Grobna jama. Okostje je bilo v globini 0,30 m. Azimut 117°.

Zasutje. Ni podatkov.

Okostje. Moški, juvenis (Tomazo). Našli so nepopolno okostje.

Pridatki. Pasna spona (1) na sredini leve stegenice.

(1) Okrogla bronasta pasna spona (notranji premer 32 mm) z ravnim trnom. Mere: pr. 43 mm, dol. trna 47 mm, deb. 4 mm, t. 21 g. Inv. št. GM KFC 491.

Opomba. Pod grobom 1972_z0039.

V Zagrebu so okostje opredelili kot žensko, 15–20 let, kar je manj verjetno glede na pasno spono.

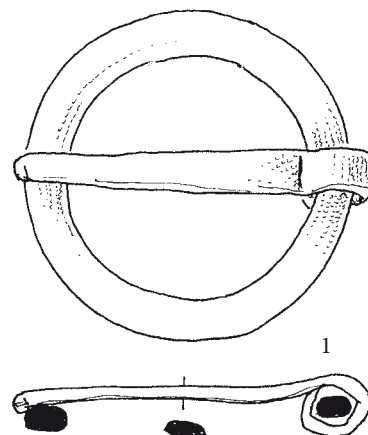

Grob 1972_z0040

Grob 1972_z0041 (K09)

Grobna jama. Okostje je bilo v globini 0,48 m. Azimut 86°.

Zasutje. Ni podatkov.

Okostje. Ženska, adultus (Tomazo). Našli so nepopolno okostje.

Kosti niso ohranjene.

Pridatki. Pasma spona (1) ob levem boku.

(1) Okrogla medeninasta pasna spona z locnom ovalnega prereza (d. 5,2, š. 5,0 mm), z železnim trnom (d. 40,2 mm) kvadratnega prereza. Mere: pr. 40,1 mm, deb. 5,0 mm, t. 18,5 g. Inv. št. GM KFC 492.

Opomba. Po navedbi terenskega dnevnika je železen trn sponne ob dvigu razpadel. Okostje sta delno uničila grobova 1972_p0654 in 1972_p0660.

Komentar. Trn je bil očitno poškodovan samo delno.

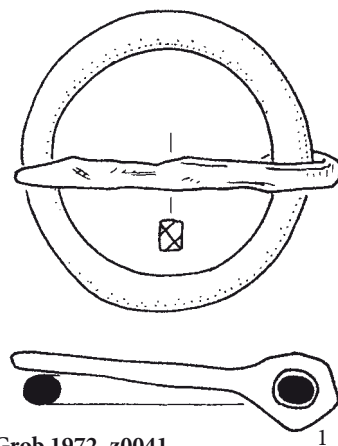
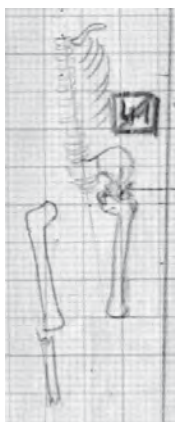

Grob 1972_z0041

Grob 1972_z0042 (J09)

Grobna jama. Okostje je bilo v globini 0,39 m. Azimut 89°.

Zasutje. Ni podatkov.

Okostje. Ženska, adultus (Tomazo). Našli so nepopolno okostje.

Kosti niso ohranjene.

Pridatki. Naglavni obroček (1) na mestu glave.

(1) Poškodovan bronast naglavni obroček z dvojnima odebelitvama na koncih. Odebelitve so izdelane z vibastim vrezom. Mere: deb. 1,6 mm, t. 1 g. Inv. št. GM KFC 495.

Opomba. Kosti glave so bile raztresene po prsnem košu.

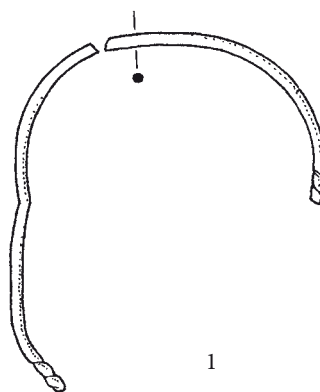
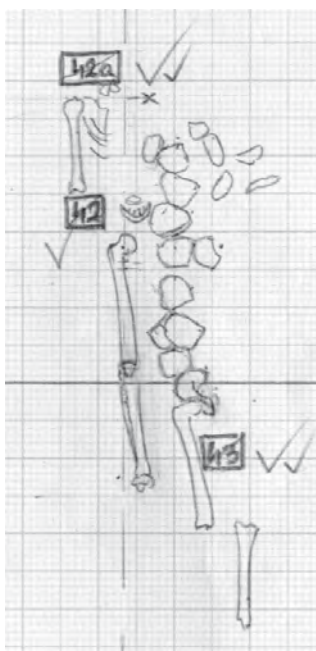

Grob 1972_z0042

Grob 1972_z0042a (J09)

Grobna jama. Okostje je bilo v globini 0,39 m.

Zasutje. Ni podatkov.

Okostje. Otrok, infans II (Tomazo). Našli so nepopolno okostje.

Kosti niso ohranjene.

Pridatki. Ni podatkov.

Opomba. Po risbi so našli le nekaj koščic v nejasnem stratigrafskem razmerju do groba 1972_z0042.

Grob 1972_z0043 (J09)

Grobna jama. Okostje je bilo v globini 0,39 m.

Zasutje. Ni podatkov.

Okostje. Spol nedoločljiv, adultus (Tomazo). Našli so nepopolno okostje. Kosti niso ohranjene.

Pridatki. Ni podatkov.

Grobovi 1972_z0042,
1972_z0042 a in 1972_z0043

Grob 1972_z0044 (K09)

Grobna jama. Okostje je bilo v globini 0,58 m.

Zasutje. Živalski zob (3) ob kosteh (glej komentar).

Okostje. Moški (glej spodaj), senilis (Tomazo). Našli so nepopolno, premetano okostje. Kosti niso ohranjene.

Pridatki. 2 naglavna obročka (1, 2).

(1) Odlomek ulitega bronastega naglavnega obročka, ki posnema zrnjenje. Mere: v. 27 mm, deb. 4 mm, t. 1,1 g. Inv. št. GM KFC 497.

(2) Bronast nesučan naglavni obroček z enojnima odebelitvama. Mere: š. 45 mm, v. 44 mm, deb. 2,8 mm, t. 7,8 g. Inv. št. GM KFC 496a.

Opomba. Prekop. Senčnica je bila zeleno patinirana, kar dokazuje, da nakit res pripada temu grobu.

Komentar. Zaradi nakita ne gre verjeti antropološki oceni, da gre za moško okostje.

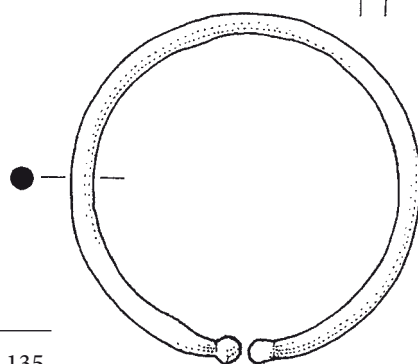
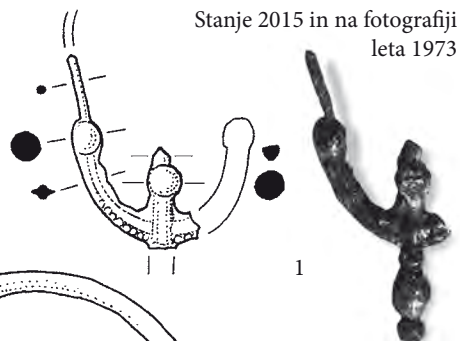

2

Grob 1972_z0044

Terenski dnevnik govori o poškodovanem bronastem uhanu (1) in delu obeska bronastega uhana. Muzejska fotografija iz leta 1973 kaže, da sta bila odlomka sestavljiva. Manjši se je pozneje izgubil.

Ker gre za prekop, je malo verjetno, da živalski zob pripada vsaj zasutju groba, verjetneje je del prekopanih plasti v neposredni sosesčini.

Predmet ob kosteh.

- (3) Živalski zob. Mere: š. 2 mm, v. 39 mm, deb. 6 mm, t. 8 g.
Inv. št. GM KFC 496b.

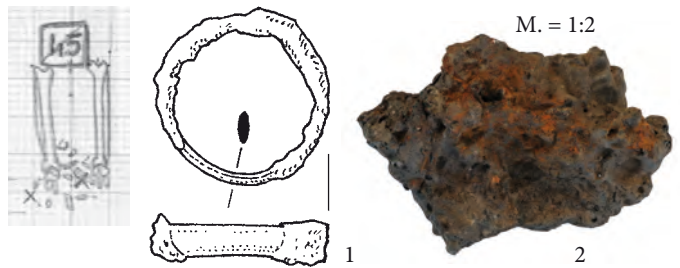

Grob 1972_z0045

Grob 1972_z0045 (J10)

Grobna jama. Okostje je bilo v globini 0,65 m. Azimut 94°.

Zasutje. Prstan (1) nad nožnimi prsti, kos železne žindre (2) 15 cm od desne golenice.

Okostje. Spol in starost nedoločljiva (Tomazo). Našli so nepopolno okostje. Kosti niso ohranjene.

Pridatki. Ni podatkov.

Komentar. Lega prstana (1) kaže, da nikakor ni pridelek v grobu. Vprašljivo je celo, ali je vsaj del zasutja in ne del prekopanih plasti okoli okostja. Podobno je s kosom žindre (2), ki tudi sicer ni predmet, ki bi ga pričakovali v grobu.

Predmeta iz zasutja.

- (1) Srebrn sklenjen prstan z lečastim prerezom. Mere: pr. 19 x 19 mm, š. 5 mm, t. 2,1 g. Inv. št. GM KFC 498.
(2) Železna žindra. Mere: š. 40 mm, v. 60 mm, deb. 30 mm, t. 96 g. Inv. št. GM KFC 505.



Grob 1972_z0046

Grob 1972_z0046 (K10)

Grobna jama. Okostje je bilo v globini 0,63 m.

Zasutje. Ni podatkov.

Okostje. Otrok, infans II (Tomazo). Našli so nepopolno okostje. Levica je bila iztegnjena ob trupu. Kosti niso ohranjene.

Pridatki. Brez pridakov.

Opomba. Kosti so bile delno premaknjene.

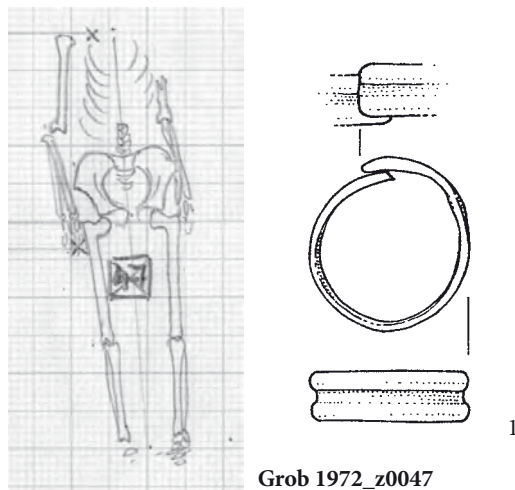

Grob 1972_z0047

Grob 1972_z0047 (K10)

Grobna jama. Okostje je bilo v globini 0,73 m. Azimut 89°.

Zasutje. Živalski zob (2) na mestu desne ključnice.

Okostje. Ženska, 40–50 let. Našli so nepopolno okostje. Roki sta bili iztegnjeni ob trupu.

Pridatki. Prstan (1) na prstu desne roke.

- (1) Bronast nesklenjen prstan z žlebljenim zaobljenim trakastim prerezom in presegajočima ravno odrezanima koncema. Mere: pr. 19 x 21 mm, š. 7 mm, t. 3,5 g. Inv. št. GM KFC 504a.

Komentar. Živalski zob (2) najverjetneje pripada zasutju.

Predmet iz zasutja.

- (2) Živalski zob. Mere: š. 22 mm, v. 35 mm, deb. 21 mm, t. 16 g. Inv. št. GM KFC 504b.

Grob 1972_z0048 (J10)

Grobna jama. Okostje je bilo v globini 0,62 m. Azimut 98°.

Zasutje. Ni podatkov.

Okostje. Ženska, 35–45 let. Našli so nepopolno okostje. Desnica je bila zapognjena na trebuh. Glava je bila močno premaknjena levo od trupa (glej komentar).



>> Grob 1972_z0048, ki so ga sprva napačno poimenovali "grob 49" (glej komentar)

Pridatki. Naglavni obroček (1) na desni strani lobanje in drugi (2) levo ob vratu.

- (1) Bronast desnosučen naglavni obroček z enojnima odebelitvama na koncih. Mere: š. 46 mm, v. 48 mm, deb. 2,3 mm, t. 4,3 g. Inv. št. GM KFC 502.
- (2) Bronast naglavni obroček z enojnima odebelitvama na koncih. Mere: š. 46 mm, v. 49 mm, deb. 1,6 mm, t. 3,3 g. Inv. št. GM KFC 503.

Opomba. Glava in leva nadlaht v drugotni legi.

Komentar. Lobanja je bila premaknjena še v času, ko organska tkiva še niso razpadla in je bil naglavni obroček nanjo še pritrjen. Po zapisu terenskega dnevnika je bil nekoliko zvit. Temu ustreza naglavni obroček (1). Na fotografiji je drugi obroček ob vratnih vretencih sklenjen, kar se ujema z obročkom (2). Spoznanje, da trup in odmaknjena glava pripadata istemu telesu, ni bilo takojšnje, zato je glava dobila svojo oznako samostojnega groba 1972_z0049.

Grob 1972_z0049

Neobstoječ grob. Na terenu so očitno dali eno oznako trupu in drugo glavi istega telesa. Glej grob 1972_z0048.



Grob 1972_z0050 (J09)

Grobna jama. Obložena je bila s kamnitimi lomljenci, na vzhodu obloga ni bila ohranjena. Več kamnov obloge je bilo izrazito ploskih, najbolj eden za glavo ter po eden levo in desno od trupa. Kamni so bili visoki 10 do 20 cm. Okostje je bilo v globini 0,60 m. Azimut 100°.

Zasutje. 3 živalski zobje, odlomki lončenine in oglja (predmeti manjkajo).

Okostje. Moški, 50–55 let. Našli so nepopolno okostje. Roki sta bili iztegnjeni ob trupu.

Pridatki. Brez pridatkov.

Opomba. Kostni podlahti so bile delno premaknjene. Pod grobom

1972_p0790. Grob so najprej označili kot mlajši in mu dali oznako DCCCXLIV, potem pa so ga preštevilčili.

Komentar. Za preštevilčenje je bila verjetno odločilna obloga iz kamnov.

Grob 1972_z0051 (J10)

Grobna jama. Okostje je bilo v globini 0,65 m. **Zasutje.** Železen žebelj (1) v bližini odlomka koželjnice.

Okostje. Spol in starost nedoločljiva (Tomazo). Našli so nepopolno okostje. Kostni niso ohranjene.

Pridatki. Brez pridatkov.

Opomba. Vretenca in rebra so bila premaknjena.

Predmet iz zasutja.

- (1) Kovan železen žebelj s pravokotno glavico. Mere: v. 76 mm, t. 7,7 g. Inv. št. GM KFC 501.

M. = 1:2



1



Grob 1972_z0051

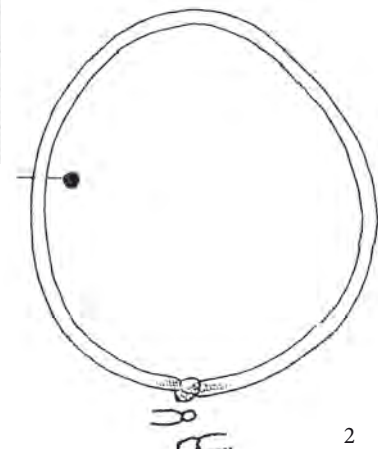
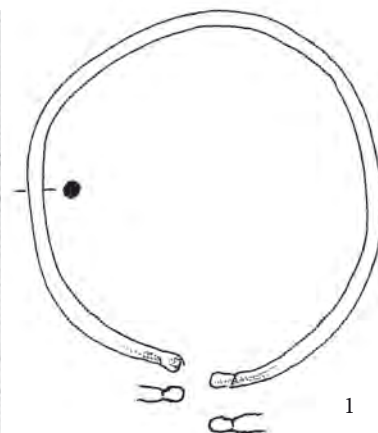

Grob 1972_z0048



Grob 1972_z0050

Grob 1972_z0052 (J10)

Grobna jama. Okostje je bilo v globini 0,72 m.

Zasutje. Naglavni obroček (1) sredi prsi (glej spodaj).

Okostje. Moški, 25–35 let. Našli so nepopolno okostje. Levica je bila iztegnjena ob trupu.

Pridatki. Ni podatkov.

Komentar. Tudi terenska antropološka opredelitev je okostje določila kot moško. Spol okostja zato ni dvomljiv. Tako spol kot nefunkcionalna lega poškodovanega naglavnega obročka kaže, da je predmet prišel v grob kot del zasutja.

Predmet iz zasutja.

(1) Bronast naglavni obroček z dvojnima odebelitvama na koncih. Odebelitve so narejene z vibastim vrezom. Mere: š. 26 mm, v. 38 mm, deb. 1,4 mm, t. 1,1 g. Inv. št. GM KFC 500.

Opomba. Naglavni obroček ima staro poškodbo.

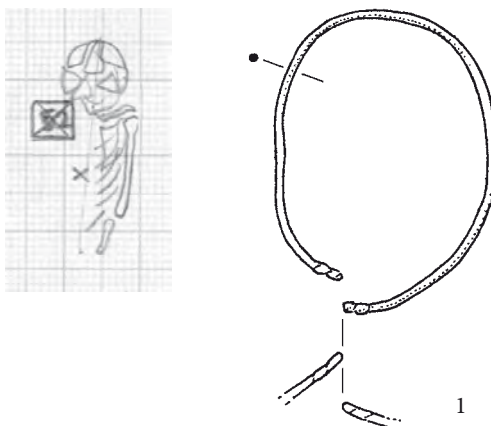

Grob 1972_z0052

Grob 1972_z0053 (J11)

Grobna jama. Okostje je bilo v globini 0,73 m. Azimut 99°.

Zasutje. Ni podatkov.

Okostje. Ženska, 35–40 let. Roki sta bili iztegnjeni ob trupu.

Pridatki. Brez pridatkov.

Opomba. Po fotografiji grob sega pod sosednji zid.

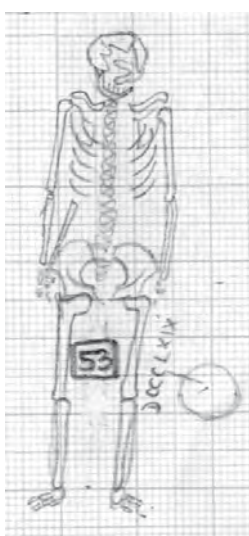

Grob 1972_z0053



Grob 1972_z0054

Grob 1972_z0054 (J10)

Grobna jama. Okostje je bilo v globini 0,70 m.

Zasutje. Ni podatkov.

Okostje. Otrok, 3–4 leta. Našli so samo lobanjo v drugotni legi.

Pridatki. Brez pridatkov.

Opomba. Prekop.



Grob 1972_z0055

Grob 1972_z0055 (J11)

Grobna jama. Okostje je bilo v globini 0,73 m.

Zasutje. Ni podatkov.

Okostje. Ženska, 30–35 let. Našli so samo lobanjo.

Pridatki. Brez pridatkov.

Grob 1972_z0056 (J10)

Grobna jama. Okostje je bilo v globini 0,89 m. Azimut 98°.

Zasutje. Ni podatkov.

Okostje. Ženska, 30–35 let. Roki sta bili prekržani na prsih.

Levi del medenice je stal navpično, leva noga je bila v kolenu pokrčena in položena v desno (glej spodaj).

Pridatki. Naglavni obroček (1) na desni strani lobanje.

(1) Bronast naglavni obroček z enojnima odebelitvama na koncih. Mere: š. 48 mm, v. 46 mm, deb. 3 mm, t. 7,8 g. Inv. št. GM KFC 499.

Opomba. Nad grobom 1972_z0057. V zasipni plasti nad grobom so bili odlomki lončenine in žilindre (2). Na risbi je drža glave drugačna kot na fotografiji.

Komentar. Patološke spremembe na okostju kažejo, da je bila oseba gobava. Ali je s tem povezana nenavadna drža leve noge, je potrebno še raziskati.

Predmeti nad grobom.

(2) 2 odlomka žilindre, odlomek pečene glinice in 14 odlomkov lončenine. Od slednjih bi trije odlomki lahko pripadali prazgodovinski lončenini. 11 odlomkov pa je enotne sestave in bi lahko pripadali isti posodi. Lončarska glina

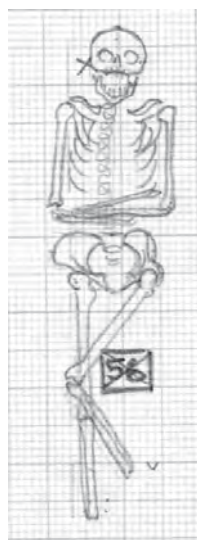

Grob 1972_z0056

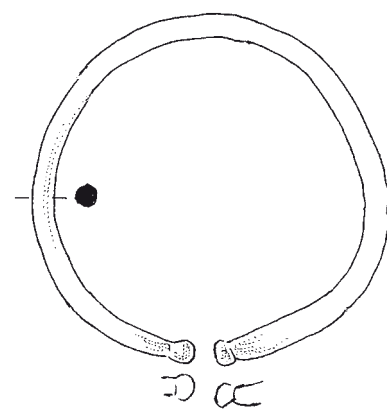

M. = 1:3

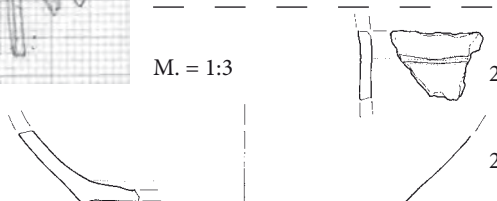



Grob 1972_z0053



Grob 1972_z0056 >>

ima kot pustilo veliko vsebnost zrn apnenca in kremenca neenakomerne velikosti, površina in prelom sta temna, na notranji površini so ostanki prismojene hrane. Na spodnji strani dna so sledovi podlage ročnega vretena. En odlomek od 11 je bil okrašen z dvozubim glavnikom, vodoraven poteg. izdelan je bil na mirujoči podlagi. Mere: skupna teža vseh odlomkov 125 g. Inv. št. GM KFC 506.

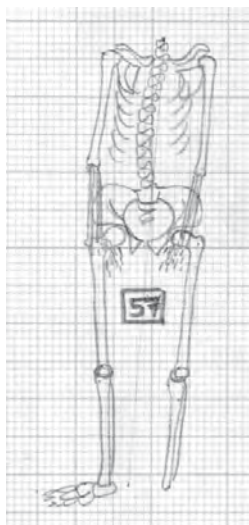

Grob 1972_z0057 (J10)

Grobna jama. Okostje je bilo v globini 0,96 m. Azimut 99°.

Zasutje. Ni podatkov.

Okostje. Moški, 55–60 let. Našli so nepopolno okostje. Roki sta bili iztegnjeni ob trupu na stegna.

Pridatki. Brez pridakov.

Opomba. Pod grobom 1972_z0056, ki je uničil lobanjo.



Grob 1972_z0057 >>



Grob 1972_z0058

**Grob 1972_z0058 (J07)**

Grobna jama. Okostje je bilo v globini 0,54 m (glej še spodaj).

Zasutje. Ni podatkov.

Okostje. Ženska, 40–50 let. Našli so samo odlomke lobanje.

Pridatki. Levo in desno ob lobanji po en naglavni obroček (1, 2).

(1) Bronast naglavni obroček, en konec ravno odrezan, drugi z enojno odebelitvijo. Mere: š. 26 mm, v. 23 mm, deb. 1,1 mm, t. 1,8 g. Inv. št. GM KFC 517.

(2) Bronast naglavni obroček, en konec ravno odrezan, drugi s poškodovano enojno odebelitvijo. Mere: š. 25 mm, v. 26 mm, deb. 1,1 mm, t. 2,5 g. Inv. št. GM KFC 518.

Opomba. Na terenski risbi je levo od glave zloženih več kamnov, morda del obloge groba.

Komentar. Naglavna obročka sta dovolj majhna, da bi lahko šlo za dve polovici prvotno enega večjega naglavnega obročka, ki je bil preščipnjen na dvoje.

Grob 1972_z0059 (J07)

Grobna jama. Okostje je bilo v globini 0,55 m. Azimut 85°.

Zasutje. Lobanja groba 1972_z0061 med stegnicama in nad okostjem raztresene posamezne kosti groba 1972_z0059a.

Okostje. Ženska, 45–50 let. Roki sta bili iztegnjeni ob trupu.

Pridatki. Brez prdatkov.

Komentar. Grob je uničil najmanj dva grobova, 1972_z0059a in 1972_z0061.

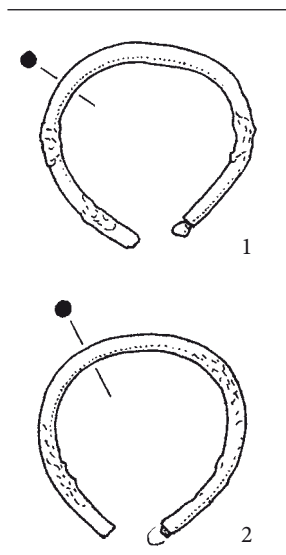

Grob 1972_z0058

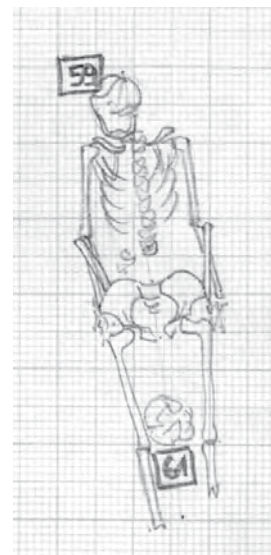

Grobova 1972_z0059 in 1972_z0061

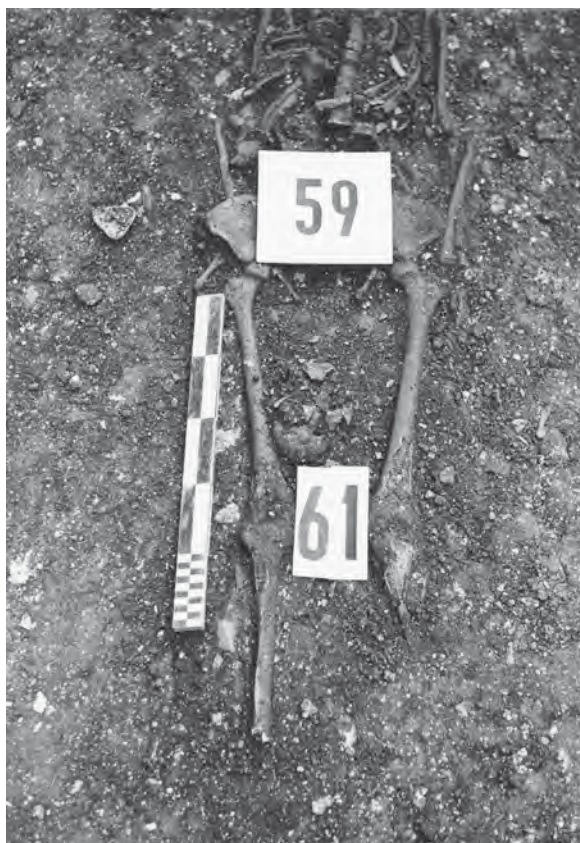

Grobova 1972_z0059 in 1972_z0061



Grob 1972_z0060

Grob 1972_z0059a

Grobna jama. Ni podatkov.

Zasutje. Ni podatkov.

Okostje. Moški, 35–45 let.

Pridatki. Ni podatkov.

Opomba. Prekop v grob 1972_z0058.

Grob 1972_z0060 (K07)

Grobna jama. Okostje je bilo v globini 0,66 m. Azimut 96°.

Zasutje. Nad okostjem veliko odlomkov lončenine, med stegenicama kosti stopal, na križnici odlomek stekla.

Okostje. Ženska, 30–35 let. Roki sta bili iztegnjeni v mednožje.

Na golenicah so sledovi dolgotrajnega čepenja.

Pridatki. Naglavni obroček (1) levo pod lobanjo. Naglavni obroček (2) na desni strani lobanje (poškodovan med izkopavanjem).

(1) Bronast naglavni obroček z dvojnima odebelitvama na koncih. Odebelitve so bile izdelane z vibastim vrezom. Mere: š. 36 mm, v. 39 mm, deb. 1,8 mm, t. 0,8 g. Inv. št. GM KFC 519.

(2) Poškodovan bronast naglavni obroček z dvojnima odebelitvama na koncih. Odebelitve so bile izdelane z vibastim vrezom. Mere: v. 38 mm, deb. 1,2 mm, t. 0,7 g. Inv. št. GM KFC 520.

Opomba. Grob je delno uničil okostje v grobu 1972_z0062.

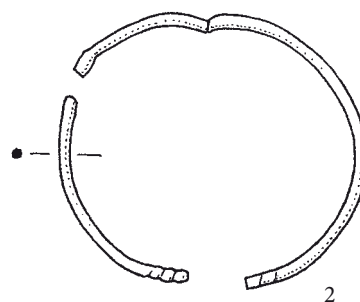
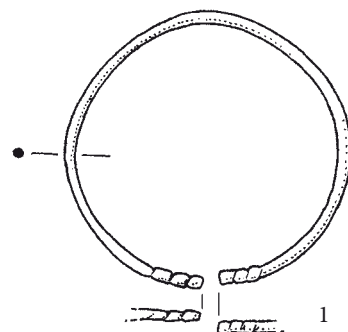

Grob 1972_z0060

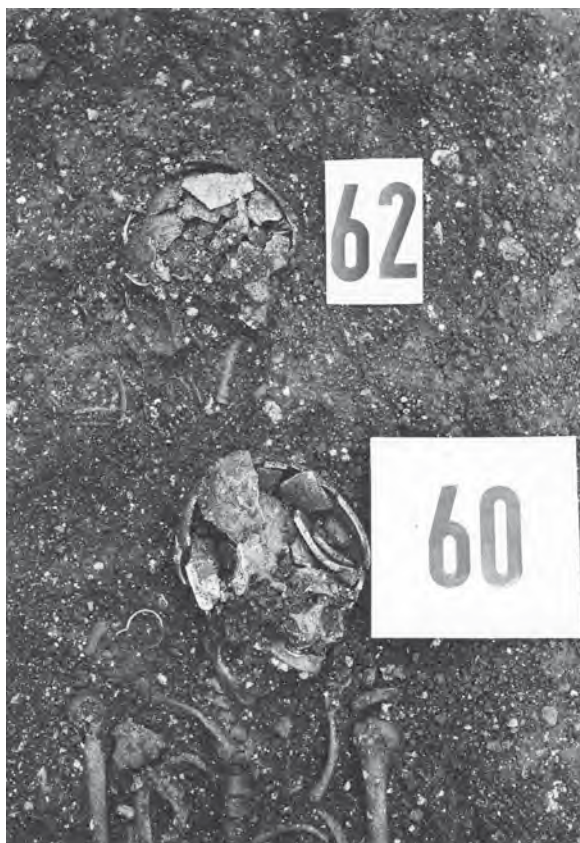

Grob 1972_z0062 in del groba 1972_z0060



Grob 1972_z0063

Grob 1972_z0061 (J07)

Grobna jama. Ni podatkov.

Zasutje. Ni podatkov.

Okostje. Morda ženska, več kot 20 let. Našli so samo lobanjo v drugotni legi.

Pridatki. Brez pridatkov.

Opomba. Prekop v grob 1972_z0059.

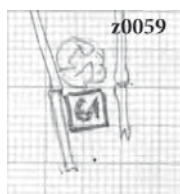

Grob 1972_z0061 in kosti nog okostja 1972_z0059

Grob 1972_z0062 (K07)

Grobna jama. Okostje je bilo v globini 0,62 m.

Zasutje. Ni podatkov.

Okostje. Otrok, infans II (Tomazo). Našli so nepopolno okostje.

Desnica je bila iztegnjena ob trupu. Kostni niso ohranjene.

Pridatki. Brez pridatkov.

Opomba. Okostje je delno uničil grob 1972_z0060.



Grob 1972_z0062

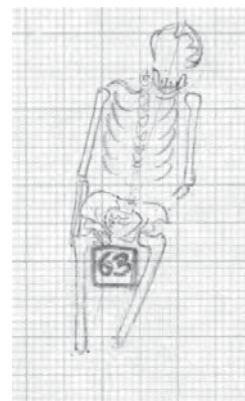

Grob 1972_z0063



Grob 1972_z0064



Grob 1972_z0065

Grob 1972_z0064 (K07)

Grobna jama. Okostje je bilo v globini 0,64 m. Azimut 103°.

Zasutje. Poškodovan prstan (1) na levi strani glave, nekaj centimetrov pod prstanom odlomek bronaste igle (2). Odlomek stekla (3). Ob glavi levo, raztresena živalska zoba (4).

Okostje. Moški, 25–30 let. Našli so nepopolno okostje. Roki sta bili iztegnjeni ob trupu.

Pridatki. Ni podatkov.

Predmeti iz zasutja.

- (1) Poškodovan bronast prstan, trakast prerez ima dvojen žleb. Mere: š. 4 mm, t. 0,3 g. Inv. št. GM KFC 521a.
- (2) Odlomek bronaste igle, verjetno del rimskodobne okrasne zaponke. Mere: š. 1 mm, v. 19 mm, deb. 1 mm, t. 0,1 g. Inv. št. GM KFC 522b.
- (3) Odlomek ustja rimske steklene čaše. Mere: š. 15 mm, v. 7 mm, deb. 1 mm, t. 0,1 g. Inv. št. GM KFC 522a.
- (4) 2 živalska zoba. Mere: š. 20 mm, v. 32 mm, deb. 21 mm, t. 5 g. Inv. št. GM KFC 521b.

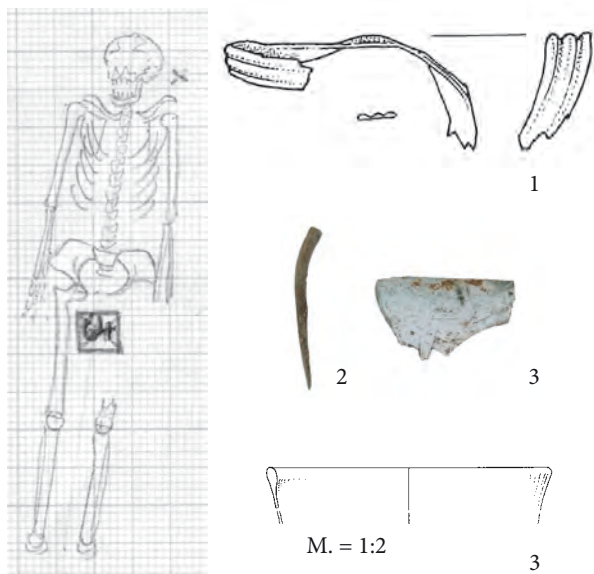

Grob 1972_z0064

Grob 1972_z0065 (J07)

Grobna jama. Ob glavi in pod ramenskima sklepoma ostanki deske. Okostje je bilo v globini 0,67 m. Azimut 83°.

Zasutje. Nekaj kosti stopala na levem ramenu. Po fotografiji je bilo v zasutju nad okostjem veliko kamenja.

Okostje. Otrok, 14–15 let. Našli so nepopolno okostje. Roki sta bili iztegnjeni ob trupu.



Grob 1972_z0065, nakit ob glavi



Grob 1972_z0065, nakit ob glavi, detajl

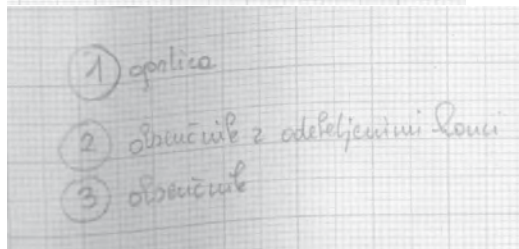
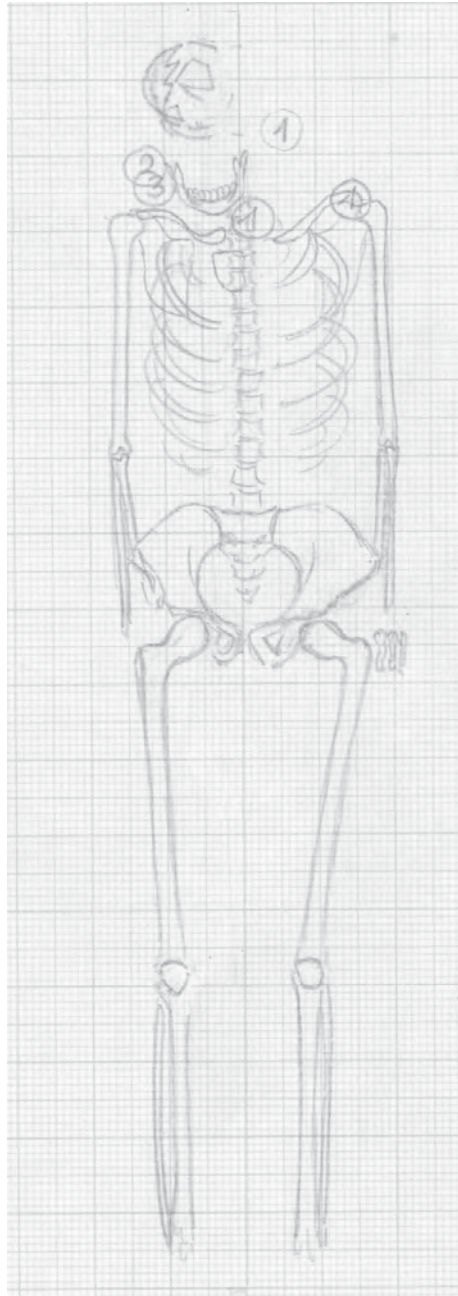

Terenska risba groba 1972_z0065. M. = 1:10.

Grob 1972_z0065

Pridatki. Desno ob spodnji čeljusti dva naglavna obročka, eden dlje od ramena (1) in drugi (2) bližje ramenu. Ogrlica (3) iz dvodelnih členkov na prostoru med vratom, levim ramenom in levo ob glavi.

- (1) Bronast levosučen naglavni obroček z dvojnima odebelitvama. Mere: š. 44,1 mm, v. 44,7 mm, deb. 3,6 mm, t. 9,1 g. Inv. št. GM KFC 1956b.
- (2) Bronast desnosučen naglavni obroček z enojnima odebelitvama. Mere: š. 43,0 mm, v. 44,3 mm, deb. 3,4 mm, t. 9,4 g. Inv. št. GM KFC 1956a.
- (3) Ogrlica iz srebrnih dvodelnih obeskov iz ulitih in prekovanih konveksnih delov (deb. 0,9 do 1,0 mm). Vsak obesek je sestavljen iz okroglega in srčastega dela, ki sta spojena s kaveljčkom na okroglem in zanko na srčastem delu. Okrašeni so z geometrijskim okrasom. Ohranjenih je najmanj 13 obeskov. Podane mere so za 1 cel obesek. Mere: š. 18 mm, v. 40,3 mm, deb. 1,4 mm, t. 3,2 g. Inv. št. GM KFC 1957.

Opomba. V inventarni knjigi je ogrlica (3) napačno pripisana grobu 1969_z0001.

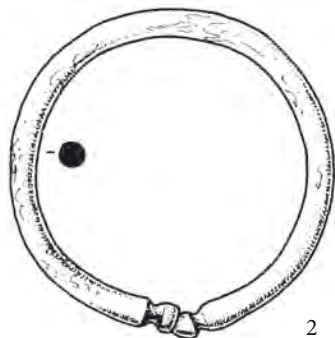
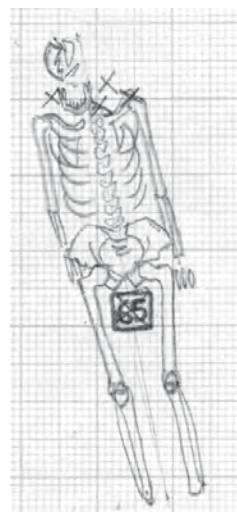
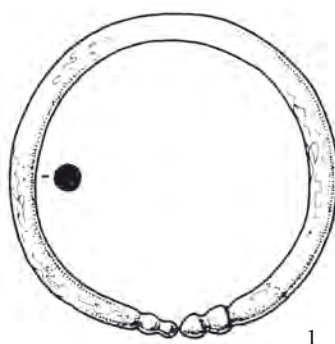

Grob 1972_z0065



Leta 1974 je bilo (celih) obsekov še dvanajst.

3

Grob 1972_z0065



Leta 2015 jih je le še devet.



Grob 1972_z0066



Grob 1972_z0067

Grob 1972_z0066 (K07)

Grobna jama. Okostje je bilo v globini 0,63 m. Azimut 103°.
Zasutje. Ni podatkov.

Okostje. Moški, 15–17 let. Našli so nepopolno okostje. Desnica je bila zapognjena pod desni del medenice.

Pridatki. Brez pridatkov.

Grob 1972_z0067 (K07)

Grobna jama. Okostje je bilo v globini 0,59 m. Azimut 105°.
Zasutje. Ni podatkov.

Okostje. Ženska, 40–55 let. Našli so nepopolno okostje. Desnica je bila zapognjena na medenico.

Pridatki. Brez pridatkov.

Opomba. 20 cm od leve golenice je ležal gumb (1).

Predmet ob grobu.

(1) Votel stožčast medeninast gumb z zanko in luknjicama na hrbtni strani; na prednji strani je vrezan rastlinski okras. Mere: pr. 15 mm, v. 9 mm, t. 1 g. Inv. št. GM KFC 462. Predmet manjka.



Grob 1972_z0066



Grob 1972_z0067

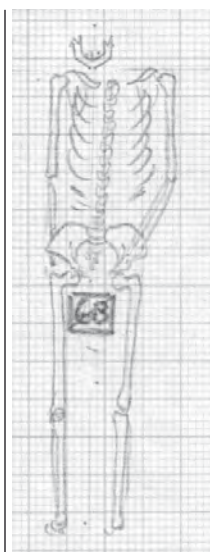

Grob 1972_z0068

Grob 1972_z0068 (K07)

Grobna jama. Okostje je bilo v globini 0,66 m. Azimut 99°.

Zasutje. Ni podatkov.

Okostje. Moški, 30–35 let. Našli so nepopolno okostje. Desnica je bila iztegnjena ob trupu, levica zapognjena na medenico.

Pridatki. Brez pridatkov.



Grobova 1972_z0069 in 1972_z0070

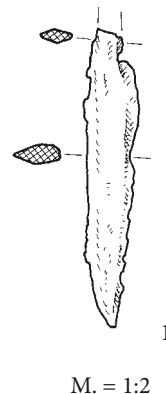
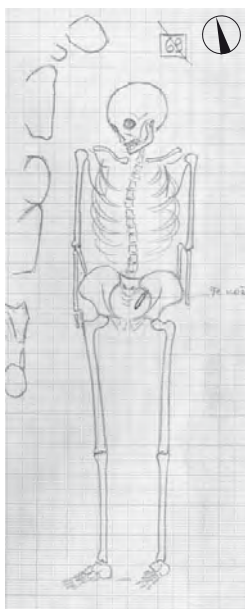

M. = 1:2

Grob 1972_z0069

Grob 1972_z0069 (K07)

Grobna jama. Desno od okostja je bila obložena s kamni.

Okostje. Ženska, 45–50 let. Roki sta bili iztegnjeni ob trupu.

Zasutje. Živalski zob (2) na prsnem košu.

Okostje. Ženska, 45–50 let. Roki sta bili iztegnjeni ob trupu.

Pridatki. Nož (1) pod premaknjeno križnico (glej spodaj).

(1) Poškodovan železen nož s trnastim nasadilom za držaj pravokotnega preseka, ki prehaja stopničasto v hrbet in ravno v ostrino. Ostrina zavija v konico k hrbtu. Konica je bliže hrbtu. Mere: š. 14 mm, dol. 76 mm, deb. 4 mm, t. 9,2 g. Inv. št. GM KFC 507a.

Komentar. Pod križnico, glede na risbo, pomeni, da je ležal ob križnici v smeri proti nogam.

Predmet iz zasutja.

(2) Živalski zob. Mere: š. 17 mm, v. 32 mm, deb. 15 mm, t. 5,8 g. Inv. št. GM KFC 507b.

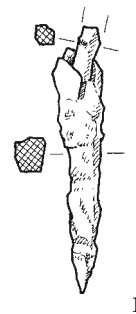
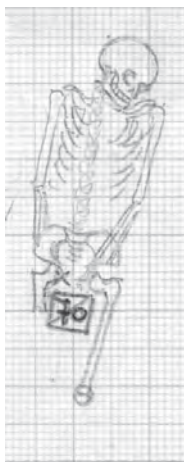

M. = 1:2

Grob 1972_z0070

Grob 1972_z0070 (K07)

Grobna jama. Okostje je bilo v globini 0,73 m. Azimut 104°.

Zasutje. Železna odlomka (1) med stegenicama, bližje desnemu delu medenice.

Okostje. Moški, 40–50 let. Našli so nepopolno okostje. Desnica je bila iztegnjena ob trupu, levica zapognjena na medenico.

Pridatki. Brez pridakov.

Predmet iz zasutja.

(1) Železna konica kvadratnega preseka. Mere: š. 18 mm, v. 67 mm, deb. 1 mm, t. 11,2 g. Inv. št. GM KFC 510.

**Grob 1972_z0071 (K07)**

Grobna jama. Okostje je bilo v globini 0,65 m. Azimut 101°.

Zasutje. Ni podatkov.

Okostje. Ženska, 20–25 let. Našli so nepopolno okostje. Roki sta bili iztegnjeni ob trupu.

Grob 1972_z0071

Pridatki. Brez pridakov.

Opomba. Nekatere kosti so bile premaknjene.

Grob 1972_z0072 (K07)

Grobna jama. Okostje je bilo v globini 0,67 m. Azimut 113°.
Zasutje. Sprimek železnih predmetov (3).

Okostje. Moški, 16–18 let. Našli so nepopolno okostje. Roki sta bili iztegnjeni ob trupu.

Pridatki. Zeleno patinirana lisa na zgornji tretjini leve stegnenice je verjetno prvotno mesto (glej spodaj) prstana (1), ki je ležal približno 10 cm znotraj nad levim komolcem. Nož (2) pod levim delom medenice, s trnom proti glavi.

(1) Bronast nesklenjen prstan s trikotastim prerezom in z ravno odrezanima koncema. Mere: pr. 18 x 20 mm, š. 5 mm, t. 1,3 g. Inv. št. GM KFC 511.

(2) Železen nož s trnastim nasadilom za držaj pravokotnega preseka, ki prehaja poševno v hrbet in ravno v ostrino. Hrbet se ravno zalomi h konici, ki je bližje hrbtu. Mere: š. 18 mm, dol. 133 mm, deb. 7 mm, t. 30 g. Inv. št. GM KFC 523.

Opomba. Železnih predmetov (3) terenski dnevnik ne omenja. V času inventarizacije so bili že shranjeni skupaj z nožem (2) in najdbnim lističem, ki omenja samo nož in ostanke tkanine. Slednjih ni več.

Komentar. Že med izkopavanjem se je porodila misel, da je grob, ki je delno uničil okostje, tudi vzrok za premestitev prstana.

Predmet iz zasutja.

(3) Dva obročka in en kolobar v obliki moderne podložke, vse železo. En obroček je razklan, drugi je z rjo sprijet z kolobarjem. Mere: t. 21 g. Inv. št. GM KFC 524.

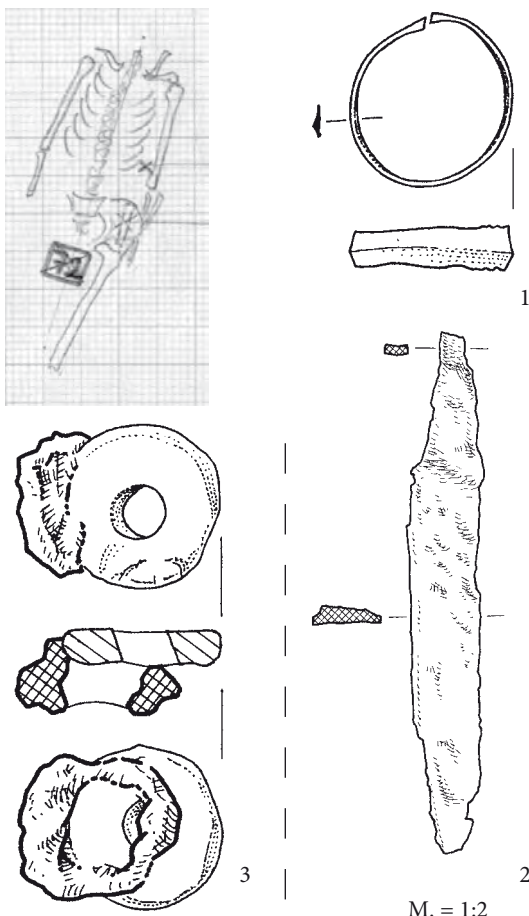

Grob 1972_z0072

Grob 1972_z0073 (K06)

Grobna jama. Pod glavo sledovi deske. Okostje je bilo v globini 0,53 m. Azimut 95°.

Zasutje. (glej spodaj).

Okostje. Ženska, 30–40 let. Našli so nepopolno okostje. Levica je bila iztegnjena ob trupu.

Pridatki. Manjši naglavni obroček (1) desno ob glavi, večja naglavna obročka (2, 3) bližje desni spodnji čeljustnici in levo na vratu pod spodnjo čeljustjo.

(1) Bronast desnosučen naglavni obroček z enim ravno odrezanim koncem in z enojno odebelitvijo na drugem koncu. Izdelan iz polovice večjega obročka? Mere: š. 22 mm, v. 23 mm, deb. 1,5 mm, t. 0,8 g. Inv. št. GM KFC 514.

(2) Bronast levosučen naglavni obroček z dvojnima odebelitvama na koncih. Mere: š. 38 mm, v. 39 mm, deb. 2 mm, t. 3,2 g. Inv. št. GM KFC 512.

(3) Bronast nesučen naglavni obroček z dvojnima odebelitvama na koncih. Mere: š. 38 mm, v. 38 mm, deb. 2 mm, t. 3,3 g. Inv. št. GM KFC 513.

Opomba. Po navedbi najdbnega lističa je bilo "v zasipu plasti nad grobom 73" 9 odlomkov lončenine (4–6). Po videzu prazgodovinskih, antičnih in neopredeljivih.

Predmeti nad grobom.

(4) Podrobneje neopredeljiv odlomek lončenine. Mere: š. 39 mm, v. 25 mm, deb. 8 mm, t. 8 g. Inv. št. GM KFC 1040a.

(5) Podrobneje neopredeljiv odlomek lončenine. Mere: š. 27 mm, v. 26 mm, deb. 8 mm, t. 6 g. Inv. št. GM KFC 1040b.

(6) Podrobneje neopredeljiv odlomek lončenine. Mere: š. 17 mm, v. 16 mm, deb. 7 mm, t. 4 g. Inv. št. GM KFC 1040c.

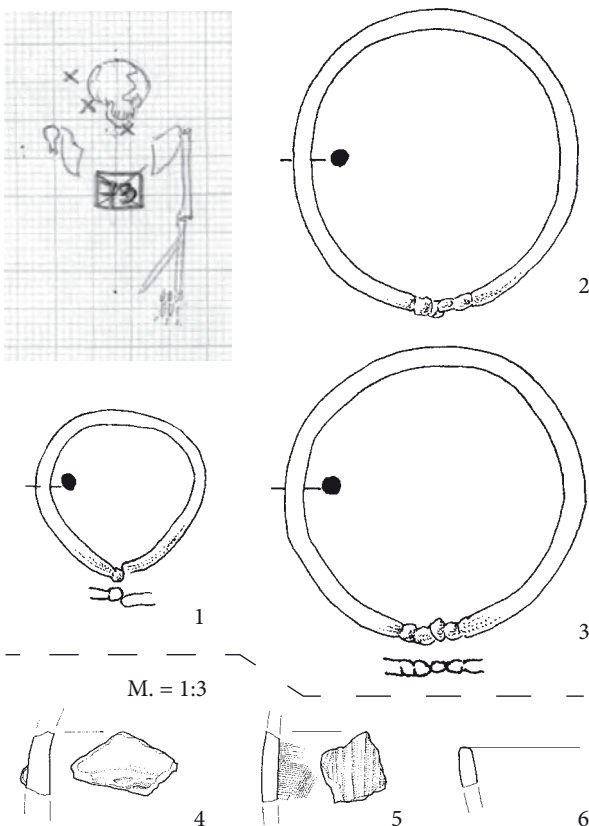

Grob 1972_z0073

Grob 1972_z0074 (K06)

Grobna jama. Okostje je bilo v globini 0,50 m. Azimut 95°.

Zasutje. Ni podatkov.

Okostje. Moški, 35–45 let. Našli so nepopolno okostje. Roki sta bili iztegnjeni ob trupu.

Pridatki. Brez pridatkov.

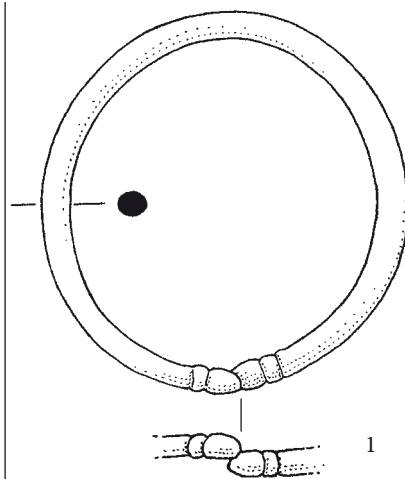

Grob 1972_z0074

**Grob 1972_z0075 (K07)**

Grobna jama. Okostje je bilo v globini 0,68 m.

Zasutje. Ni podatkov.

Okostje. Moški (glej spodaj), juvenis (Tomazo). Našli so nepopolno in precej premetano okostje. Kosti niso ohranjene.

Pridatki. En naglavni obroček (1) na desni strani lobanje, drugi (2) naslonjen na levo stran lobanje.

(1) Bronast desnusučen naglavni obroček z dvojnima odebelitvama na koncih. Mere: š. 47 mm, v. 47 mm, deb. 3,5 mm, t. 12,8 g. Inv. št. GM KFC 508.

(2) Bronast levsučen naglavni obroček z dvojnima odebelitvama na koncih. Mere: š. 49 mm, v. 48 mm, deb. 3,5 mm, t. 12,3 g. Inv. št. GM KFC 509.

Opomba. Okostje je precej uničil grob 1972_p1019.

Komentar. Nakit kaže, da gre za ženski grob.

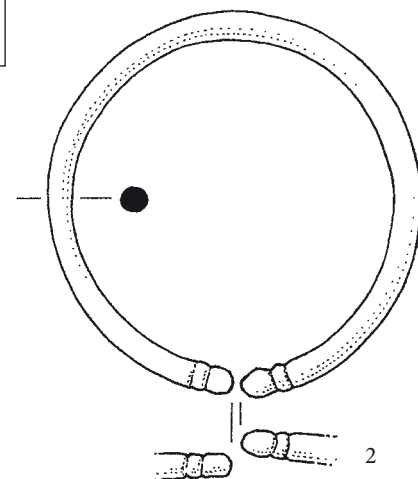
**Grob 1972_z0076 (K07)**

Grobna jama. Pod okostjem sledovi deske. Okostje je bilo v globini 0,66 m. Azimut 94°.

Zasutje. Po inventarni knjigi je bil skupaj z naglavnim obročkom (1) najden tudi odlomek tere sigilate (3).

Okostje. Ženska, 35–45 let. Našli so nepopolno okostje. Roki sta bili iztegnjeni ob trupu.

Pridatki. Naglavni obroček (1) na mestu vratu, okrasna zaponka (2) zgoraj na desni strani prsi.

Opomba. Okrasna zaponka (2) je bila inventarizirana dvakrat.

(1) Srebrn naglavni obroček z zanko in kaveljčkom. Mere: š. 34 mm, v. 36 mm, deb. 1,4 mm, t. 2,8 g. Inv. št. GM KFC 515a.

(2) Poškodovana ploska okrogla zaponka z železnim jedrom in s prevleko iz bronaste pločevine. Geometrijski okras je v plitvem reliefu. Na hrbtni strani so zaradi rje ohranjeni ostanki tkanine. Mere: š. 54 mm, pr. 47 mm, deb. 1 mm, t. 7,9 g. Inv. št. GM KFC 1530 in 1936.

Predmet iz zasutja.

(3) Odlomek sigilatne posode. Mere: š. 21 mm, v. 15 mm, deb. 3 mm, t. 0,3 g. Inv. št. GM KFC 515b.



Grob 1972_z0076

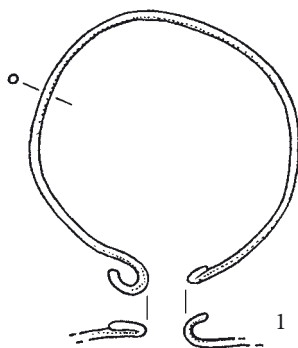

Grob 1972_z0075



Grob 1972_z0076

Grob 1972_z0077 (J10)

Grobna jama. Na zahodni strani ovalne oblike. Dno banjaste oblike je bilo vkopano 38 cm globoko v ilovnato plast. Okostje je bilo v globini 0,98 m. Azimut 89°.

Zasutje. Odlomek prstana (1) in dva obročka (2) na levi strani lobanje.

Okostje. Moški (glej spodaj), 40–50 let. Roki sta bili iztegnjeni ob trupu.

Pridatki. Naglavni obroček (2) na levi strani lobanje.

Opomba. Predmet ob lobanji terenski dnevnik opisuje kot obroček. Po inventarni knjigi gre za tri predmete.

Komentar. Po terenski antropološki opredelitvi naj bi šlo za žensko okostje. Morda je je k temu nagnila tudi najdba nakita ob glavi, ki pa nikakor ni naglavni obroček in je očitno del zasutja. Da so bili predmeti najdeni pozneje kot okostje, kažeta obe terenski risbi, kjer predmeti niso označeni.

Predmeti iz zasutja.

(1) Poškodovan bronast prstan s trikotnim prerezom. Mere: š. 4 mm, t. 2,7 g. Inv. št. GM KFC 525a.

(2) Dva bronasta obročka. Mere: š. 5 mm, v. 8 mm, deb. 1 mm, t. 0,3 g. Inv. št. GM KFC 525b.

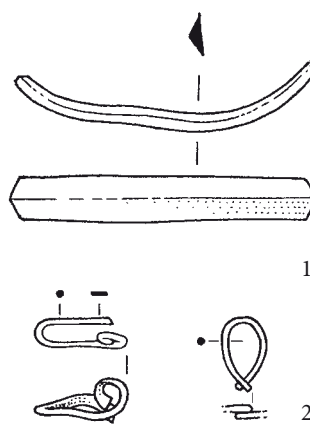

Grob 1972_z0077

Terenska risba groba 1972_z0077 in prereza grobne jame. M. 1: 10, pomanjšano na 1:25.

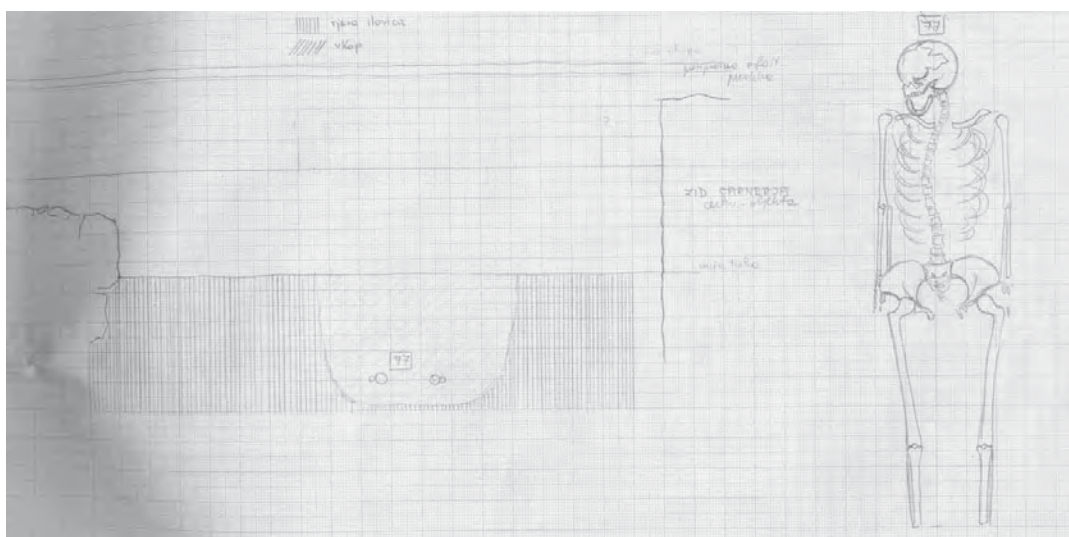

Grob 1972_z0078 (K06)

Grobna jama. Okostje je bilo v globini 0,58 m. Azimut 100°. *Zasutje.* Ni podatkov.

Okostje. Ženska, 25–35 let. Našli so nepopolno okostje. Levica je bila iztegnjena ob trupu.

Pridatki. Naglavni obroček (1) levo ob spodnji čeljusti, naglavni obroček (2) ob levem komolcu (glej spodaj).

- (1) Bronast desnosučen naglavni obroček z dvojnima odebelitvama na koncih. Mere: š. 40 mm, v. 40 mm, deb. 3,1 mm, t. 11 g. Inv. št. GM KFC 526.
- (2) Bronast levosučen naglavni obroček z enojno odebelitvijo na enem koncu in priostrenim drugim koncem. Mere: š. 35 mm, v. 37 mm, deb. 3,2 mm, t. 4,4 g. Inv. št. GM KFC 527.

Komentar. Mlajši grob je uničil ali premaknil nekatere kosti, tedaj je lahko prišlo tudi do premestitve naglavnega obročka z desne strani glave k levemu komolcu, kot domneva terenski dnevnik. Druga možnost bi bila, da sta bila obročka (1, 2) na isti strani glave in da manjkata parna obročka z druge strani glave.

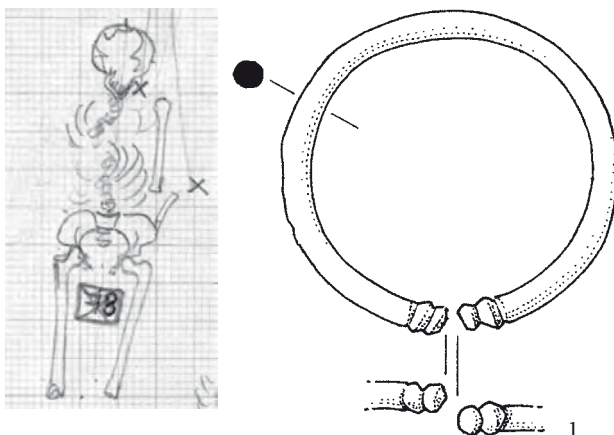
**Grob 1972_z0078****Grob 1972_z0079 (J07)**

Grobna jama. Okostje je bilo v globini 0,66 m. Azimut 104°. *Zasutje.* Ni podatkov.

Okostje. Ženska, 18–25 let. Našli so nepopolno okostje. Levica je bila iztegnjena ob trupu.

Pridatki. Naglavna obročka (1, 2) na mestu uničene lobanje.

- (1) Bronast naglavni obroček z enim ravno odrezanim in drugim kovanim koncem (moda ostanek S zanke). Mere: š. 28 mm, v. 31 mm, deb. 1,5 mm, t. 0,6 g. Inv. št. GM KFC 536.
- (2) Bronast naglavni obroček z ravno odrezanimi koncema. Mere: š. 28 mm, v. 31 mm, deb. 1,6 mm, t. 1,3 g. Inv. št. GM KFC 537.

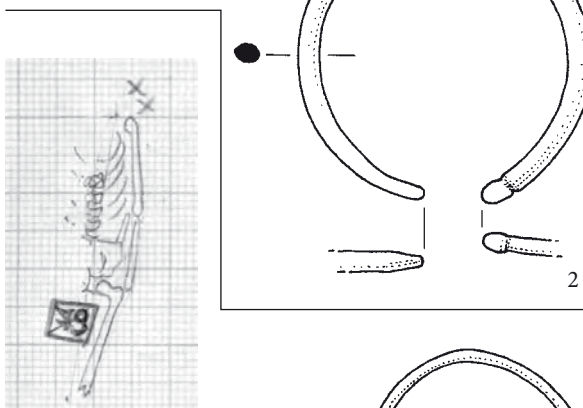
**Grob 1972_z0079****Grob 1972_z0080 (K07)**

Grobna jama. Ni podatka o globini okostja. Azimut 108°. *Zasutje.* Ni podatkov.

Okostje. Ženska, 45–55 let. Našli so nepopolno okostje. Roki sta bili iztegnjeni ob trupu.

Pridatki. Prstan (1) na prstu leve roke.

- (1) Bronast prstan z D prerezom in ravno odrezanimi koncema. Nesklenjena konca sta razklovana v razširitev, podlago za neohranjeni okrasek. Mere: pr. 18 x 18 mm, š. 4 mm, t. 1,1 g. Inv. št. GM KFC 538.

Opomba. Domnevno uniči okostje groba 1972_z0081 (glej še tam).

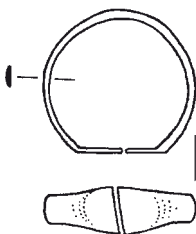

1

Grob 1972_z0081 (K07)

Grobna jama. Ni podatkov. *Zasutje.* Ni podatkov.

Okostje. Spol nedoločljiv, odrasli. Našli so samo lobanjo v drugotni legi.

Pridatki. Bronast odlomek (1) ob lobanji. 15 cm stran od desne podlahti okostja v grobu 1972_z0080 je bil obroček (2), ki morda prav tako pripada grobu 1972_z0081 (glej spodaj).

- (1) Bronast odlomek. Predmet manjka.

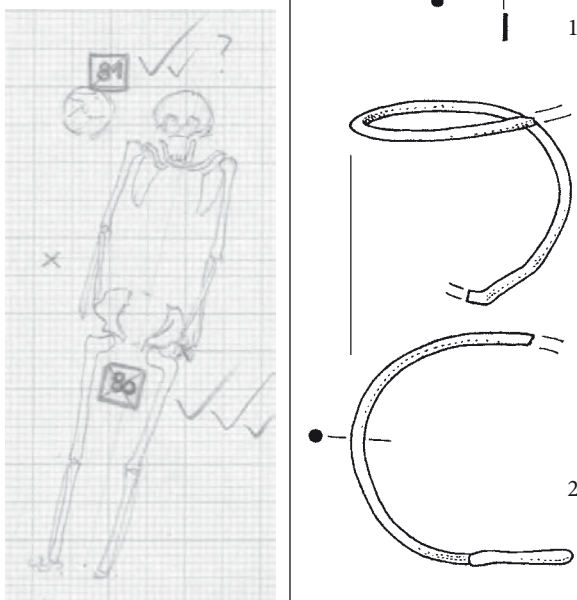
Grobova 1972_z0080 in 1972_z0081



Grob 1972_z0076



Grob 1972_z0077



Grobova 1972_z0081 in 1972_z0080



Grob 1972_z0082

(2) Bronast nesklenjen prstan z okroglim prerezom in ravno odrezanima koncema. Mere: pr. 21 x 21 mm, deb. 3,6 mm, t. 2,8 g. Inv. št. GM KFC 539.

Opomba. Verjetno prekop ob izkopu groba 1972_z0080.

Komentar. Lobanja in oba predmeta (1, 2) samo pogojno spadajo skupaj, prav tako ni nujno, da bi nanje vplival nastanek groba 1972_z0080.

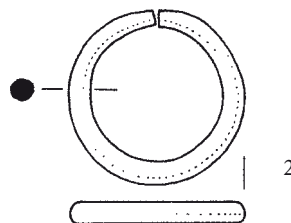

Grob 1972_z0081

Grob 1972_z0082 (K07)

Grobna jama. Pravokotna z zaobljenimi vogali. Obložena je bila s kamni, pod okostjem so bili sledovi deske. Na južni strani grobne jame je bil "na meji med humusom in sterilno ilovico" tlak iz oblic. Okostje je bilo v globini 0,90 m. Azimut 91°.

Zasutje. Ni podatkov.

Okostje. Moški, 45–50 let. Našli so nepopolno okostje. Roki sta bili iztegnjeni ob trupu.

Pridatki. Brez pridatkov.

Komentar. Omemba ilovice pomeni, da je bila jama izkopana najmanj do nje, če ne že tudi vanjo. S humusom je mišljena črna plast s številnimi človeškimi okostji.

**Grob 1972_z0082****Grob 1972_z0083 (K07)**

Grobna jama. Okostje je bilo v globini 0,72 m. Azimut 79°.

Zasutje. Ni podatkov.

Okostje. Ženska, več kot 50 let. Našli so nepopolno okostje. Roki sta bili iztegnjeni ob trupu.

Pridatki. Levo in desno ob glavi po en naglavni obroček (1, 2).

(1) Bronast naglavni obroček z enojnima odebelitvama na koncih, ki sta v isti ravnini. Mere: š. 37 mm, v. 39 mm, deb. 1,8 mm, t. 2,9 g. Inv. št. GM KFC 540.

(2) Poškodovan bronast naglavni obroček, en konec je odlomljen na drugem je trojna odebelitev, narejena z vibastim vrezom. Mere: š. 39 mm, v. 35 mm, deb. 1,7 mm, t. 1,5 g. Inv. št. GM KFC 541.

Opomba. V inventarni knjigi je ob dveh obročkih (3, 4) zapisano leto 1972 in številka 83 ter pripomba: brez podatkov. Za njima še tretji obroček (5) z istimi podatki, vendar brez številke 83. Vse tri družijo domneva "verjetno skupaj?"

Komentar. Obročkov (3–5) terenski dnevnik ne omenja. Lahko bi šlo za najdbo pri grobu 1972_z0083. Nikakor ni verjetno, da bi bili obročki pridelek v tem grobu. Glede na velikost in obliko bi šlo lahko za locne od groba mlajših pasnih spon, morda (še verjetneje) pa za dele podvez (Rihter 2016, 56–59).

Predmeti pri grobu.

(3) Odlomek okroglega medeninastega locna. Mere: pr. 54,0 mm, deb. 5,1 mm, t. 10,4 g. Inv. št. GM KFC 681.

(4) Odlomek okroglega medeninastega locna. Mere: pr. 45,0 mm, deb. 3,9 mm, t. 11,3 g. Inv. št. GM KFC 680.

(5) Odlomek okroglega medeninastega locna. Mere: pr. 37,0 mm, deb. 3,5 mm, t. 5,8 g. Inv. št. GM KFC 682.

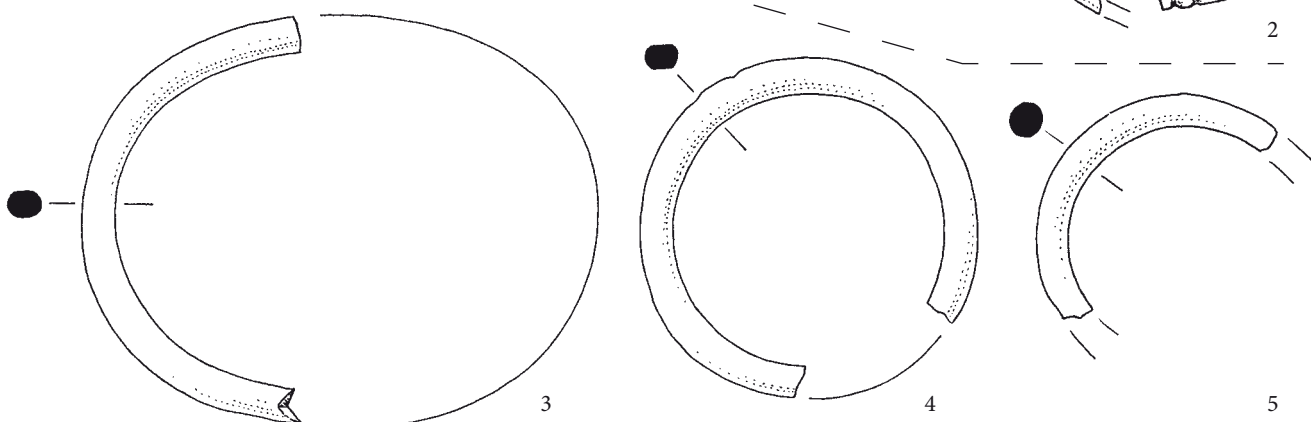
**Grob 1972_z0083**

Grob 1972_z0084 (K06)

Grobna jama. Okostje je bilo v globini 0,69 m. Azimut 114°.

Zasutje. Ni podatkov.

Okostje. Moški, 18–20 let. Našli so nepopolno okostje. Roki sta bili zapognjeni in prekrížani na medenici.

Pridatki. Prstan (1) na enem od prstov, med nogama precej proti levemu kolenu (glej spodaj).

- (1) Srebrn sklenjen ulit prstan z D prerezom in s poševnimi protiležnimi vrez na obodu locna, ki dajejo videz, da je locen narejen iz sesukanih žic. Mere: pr. 19 x 19 mm, š. 3 mm, t. 1,9 g. Inv. št. GM KFC 542.

Komentar. Prstan je v drugotni legi. Najverjetneje so ga premaknili pri posegu, ki je uničil desno stegnenico. V tem primeru bi šlo zaradi prekrížane drže rok za prstan na levi roki.

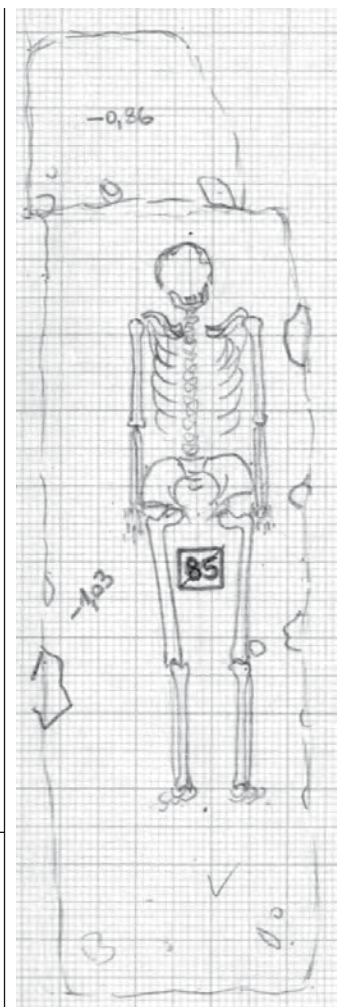
**Grob 1972_z0085 (J07)**

Grobna jama. Pravokotna. Vkopana je bila v plast ilovice.

Okostje je bilo v globini 1,03 m. Azimut 92°.

Zasutje. Črn humus, močno pomešan s peskom. V zasutju odlomki prazgodovinske (1) in rimskodobne (2) lončenine.

Okostje. Moški, 45–50 let. Roki sta bili iztegnjeni ob trupu.

Pridatki. Brez pridakov.

Predmeti iz zasutja.

- (1) 16 odlomkov podrobneje neopredeljive prazgodovinske lončenine. Mere: t. 180,9 g. Inv. št. GM KFC 2170a.
- (2) 6 odlomkov podrobneje neopredeljive rimskodobne lončenine. Mere: t. 20 g. Inv. št. GM KFC 2170b.

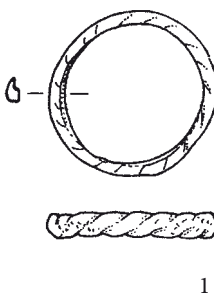
**Grob 1972_z0084****Grob 1972_z0086 (K07)**

Grobna jama. Pod lobanjo močni sledovi deske. Okostje je bilo v globini 0,88 m.

Zasutje. Ni podatkov.

Okostje. Ženska, 20–25 let. Našli so nepopolno okostje. Kostni rok so bile premaknjene.

Pridatki. Trije naglavni obročki (1–3) na kupu desno ob lobanji, dva naglavna obročka (4, 5) pod levo stranjo lobanje, okrasna zaponka (6) ob hrbtenici zgoraj na levi strani prsi.

- (1) Poškodovan bronast naglavni obroček z zanko in kaveljčkom. Mere: v. 51 mm, deb. 1,2 mm, t. 0,5 g. Inv. št. GM KFC 545.
- (2) Bronast naglavni obroček z enojnima odebelitvama na koncih. Mere: š. 39 mm, v. 42 mm, deb. 1,8 mm, t. 2,4 g. Inv. št. GM KFC 543.
- (3) Bronast nesučeni naglavni obroček s kovano zanko in kaveljčkom. Mere: š. 24 mm, v. 29 mm, deb. 1,5 mm, t. 0,2 g. Inv. št. GM KFC 544.
- (4) Bronast naglavni obroček z enojnima odebelitvama na koncih. Mere: š. 42 mm, v. 43 mm, deb. 1,8 mm, t. 1,8 g. Inv. št. GM KFC 546.
- (5) Odlomek bronastega naglavnega obročka z neohranjenima zaključkoma. Mere: deb. 1,2 mm, t. 0,4 g. Inv. št. GM KFC 547.
- (6) Poškodovana ploska okrogla zaponka z železnim jedrom in s prevleko iz bronaste pločevine, ki je imela plitev reliefni geometrijski okras. Bronasti del zaponke je močno poškodovan, tako da večina okrasa manjka. Na hrbtne strani ostanek železnega pritrdišča s sledovi tkanine. Mere: pr. 30 mm, deb. 4 mm, t. 4,2 g. Inv. št. GM KFC 534.

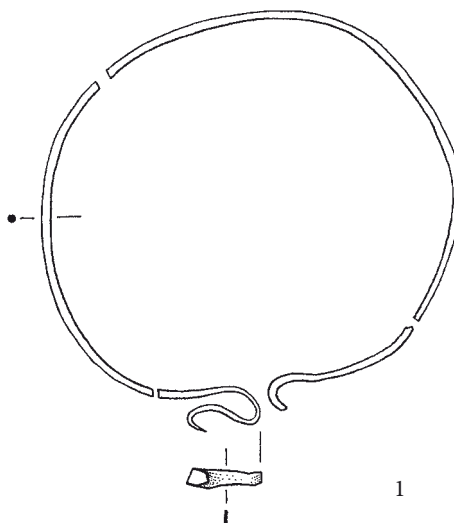
**Grob 1972_z0085****Grob 1972_z0086**

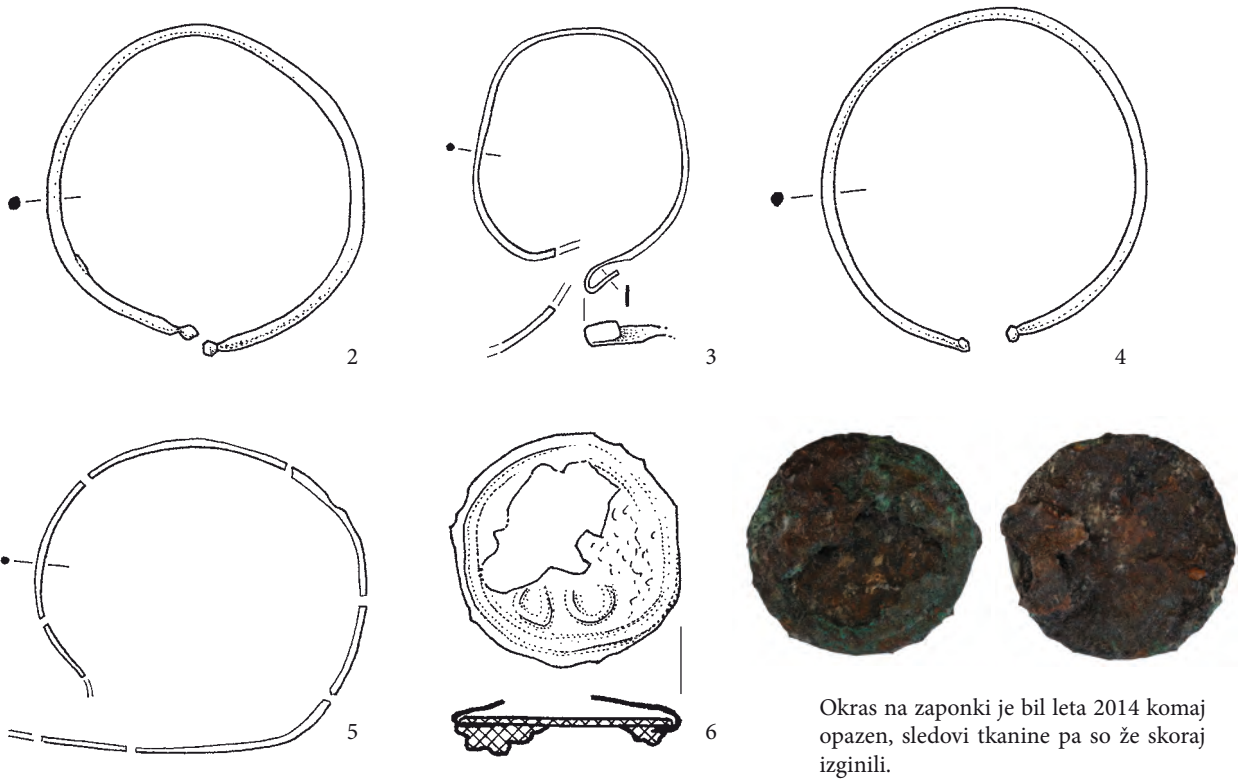

Okras na zaponki je bil leta 2014 komaj opazen, sledovi tkanine pa so že skoraj izginili.

Grob 1972_z0086



Grob 1972_z0086



Grob 1972_z0086; obročki (1–3) so ležali drug vrh drugega

Opomba. Vseh pet naglavnih obročkov (1–5) je danes združenih s tremi najdbnimi lističi, od katerih se eden nanaša na tri obročke desno ob glavi, ter po eden na obročka ob levi strani glave. Vpis v inventarno knjigo označuje skupino prvih treh obročkov (1–3) kot grobno celoto in ji nato dodaja še dva obročka (4, 5). Okrasna zaponka (6) je v inventarni knjigi napačno pripisana grobu 1972_z0088.

Komentar. Glede na najdbne lističe in način vpisa v inventarno knjigo lahko sklepamo, da so bili najdbni lističi v času vpisa še ločeno pri predmetih in da se prve tri inventarne številke nanašajo na obročke (1–3) desno ob glavi, zadnji dve pa na obročka (4, 5) levo ob glavi.



Grob 1972_z0087 (K07)

Grobna jama. Okostje je bilo v globini 0,90 m.

Zasutje. Ni podatkov.

Okostje. Morda moški, več kot 40 let. Našli so samo lobanjo v drugotni legi.

Pridatki. Brez pridakov.

Opomba. Prekop.

Grob 1972_z0088 (K07)

Grobna jama. Okostje je bilo v globini 0,96 m. Azimut 100°.

Zasutje. Ni podatkov.

Okostje. Ženska (glej spodaj), več kot 55 let. Desnica je bila iztegnjena ob trupu, levica je bila iztegnjena preko levega boka.

Pridatki. Nož (1) s trnom proti glavi, med obema stegenicama, med prsti levece.

(1) Železen nož. Mere: dol. 110 mm. Inv. št. GM KFC 548. Predmet manjka.

Komentar. Glede na nož morda ni napačna niti terenska antropološka opredelitev, ki je okostje določila kot moško, ker pa naj bi bil nož kratek, bi seveda lahko šlo tudi za ženski grob.

Grob 1972_z0089 (K07)

Grobna jama. Okostje je bilo v globini 1,01 m. Azimut 93°.

Glej še grob 1972_z0090.

Zasutje. Živalski zob (1) ob glavi.

Okostje. Ženska, 50–55 let. Roki sta bili iztegnjeni ob trupu.

Pridatki. Brez pridakov.

Opomba. Dvojni grob (glej še grob 1972_z0090).

Predmet iz zasutja.

(1) Meljak drobnice. Mere: v./d. 33,0 mm, t. 3,6 g. Inv. št. GM KFC 2174b.

Grob 1972_z0090 (K07)

Grobna jama. Velika pravokotna jama je bila delno obložena z velikimi kamni, vkopana je bila v plast rjave ilovice. V njej sta bili dve okostji, ki sta bili samo med glavam ločeni s plastjo ilovice. Okostje je bilo v globini 1,01 m. Azimut 96°.

Zasutje. Kos opeke (1) ob nogah.

Okostje. Moški, 30–35 let. Našli so nepopolno okostje. Desnica je bila iztegnjena ob trupu, levica je bila zapognjena na medenico.

Pridatki. Ni podatkov.

Opomba. Dvojni grob (glej še grob 1972_z0089). Tik pod grobom 1972_z0088. Ta ga je nekoliko poškodoval.



Grob 1972_z0088

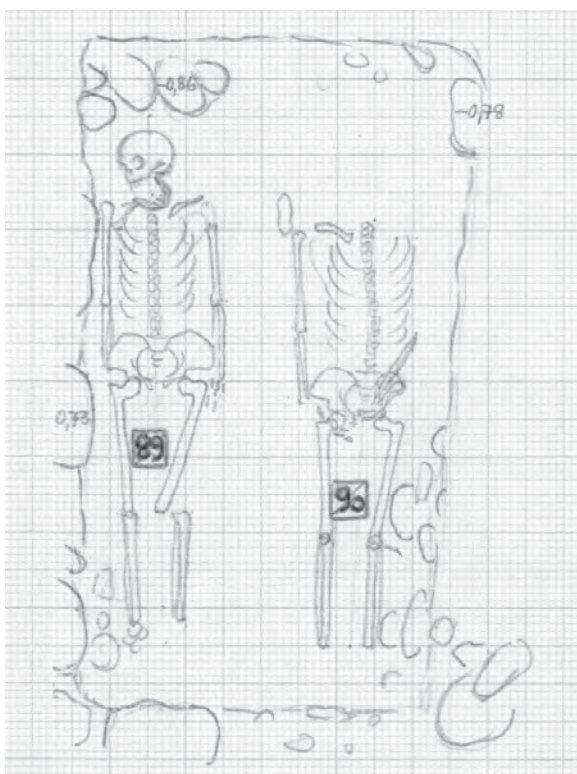

Grobova 1972_z0089 in 1972_z0090



Grob 1972_z0090

1



Grobova 1972_z0089 in 1972_z0090



>> Grob 1972_z0091

Predmet iz zasutja.

- (1) Odlomek opeke (deb. 22 mm), verjetno tlakovca. Mere: š. 33,0 mm, dol. 52,0 mm, deb. 22,0 mm, t. 47,8 g. Inv. št. GM KFC 2174a.

Grob 1972_z0091 (J07)

Grobna jama. Pravokotna z zaobljenimi vogali, obložena s kamni. Okostje je bilo v globini 1,08 m. Azimut 96°. Pod nogami je bila vidna deska, po ena navpična, 4 cm debela deska je bila levo in desno ob okostju, še ena deska nad okostjem.

Zasutje. Ni podatkov.

Okostje. Moški, 30–35 let. Roki sta bili iztegnjeni ob trupu, koželjnici sta bili v drugotni legi.

Pridatki. Ni podatkov.

Komentar. Čeprav terenski dnevnik tega ne navaja, lahko domnevamo, da je bil grob vkopan v plast ilovice.

Grob 1972_z0092 (K07)

Grobna jama. Okostje je bilo v globini 0,50 m.

Zasutje. Ni podatkov.

Okostje. Otrok, 3,5–4,5 let. Našli so nepopolno okostje.

Pridatki. Naglavni obroček (1) levo spodaj ob lobanji, naglavni obroček (2) desno spodaj ob lobanji (poškodovan med izkopavanjuem).

- (1) Bronast nesušen naglavni obroček s kovano S zanko in z ravno odrezanim koncem. Mere: š. 26 mm, v. 28 mm, deb. 1,6 mm, t. 0,8 g. Inv. št. GM KFC 529.



Grob 1972_z0091

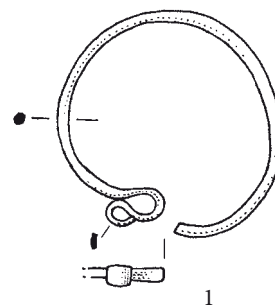

Grob 1972_z0092

- (2) Poškodovan bronast naglavni obroček s kovano S zanko, drugi konec ima kaveljček. Mere: v. 28 mm, deb. 1,7 mm, t. 0,7 g. Inv. št. GM KFC 530.

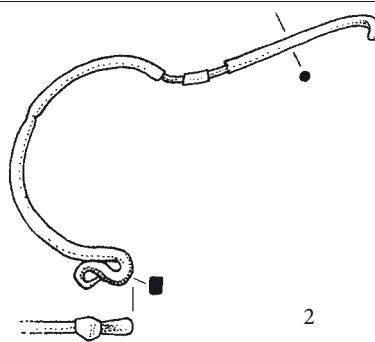

Grob 1972_z0092

Grob 1972_z0093 (K07)

Grobna jama. Sledovi deske pod okostjem. Na levi strani okostja, deska tudi ob strani. Okostje je bilo v globini 0,72 m. Azimut 110°.

Zasutje. Ni podatkov.

Okostje. Moški, 45–50 let. Roki sta bili iztegnjeni ob trupu.

Pridatki. Nož (1) s trnom proti glavi ob zunanji strani leve podlahti.

- (1) Železen nož. Mere: dol. 130 mm. Poškodovan pri izkopu. Inv. št. GM KFC 550. Predmet manjka.

Opomba. Po terenskem dnevniku je bil v bližini noža verjetno še en železen predmet, popolnoma zarjavel.

Komentar. Verjetno je, da zarjavelega predmeta niti niso shranili.

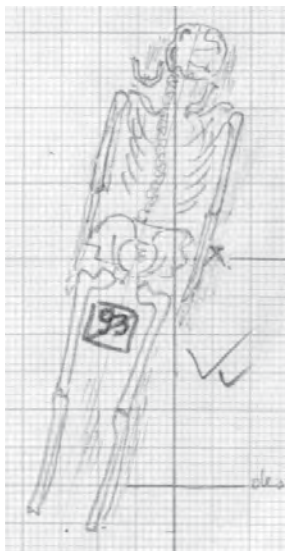

Grob 1972_z0093

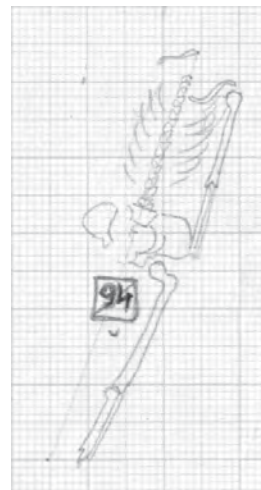

Grob 1972_z0094

Grob 1972_z0094 (L07)

Grobna jama. Sledovi deske pod glavo in ob levi polovici okostja. Okostje je bilo v globini 0,62 m. Azimut 115°.

Zasutje. Na mestu glave odlomek bronca in živalski zob.

Okostje. Ženska, 30–40 let. Našli so nepopolno okostje. Levica je bila iztegnjena ob trupu.

Pridatki. Brez pridatkov.

Opomba. Po risbi je grob poškodoval okostje groba 1972_z0095 in segal nad grob 1972_z0097.

Grob 1972_z0095 (K07)

Grobna jama. Okostje je bilo v globini 0,62 m. Azimut 103°.

Zasutje. Ni podatkov.

Okostje. Moški, 30–45 let. Našli so nepopolno okostje. Levica je bila iztegnjena ob trupu.

Pridatki. Brez pridatkov.

Opomba. Po risbi in fotografiji je okostje poškodoval grob 1972_z0094.

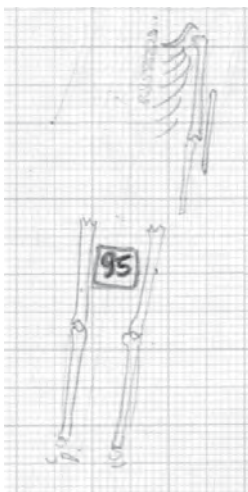

Grob 1972_z0095

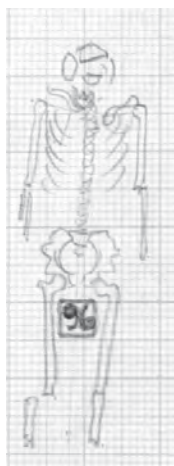

Grob 1972_z0097

**<< Grob 1972_z0096 (L07)**

Grobna jama. Okostje je bilo v globini 0,62 m. Azimut 96°.

Zasutje. Ni podatkov.

Okostje. Ženska, več kot 50 let. Našli so nepopolno okostje. Roki sta bili iztegnjeni ob trupu.

Pridatki. Brez pridatkov.

Grob 1972_z0097 (L07)

Grobna jama. Močni sledovi deske nad okostjem. Okostje je bilo v globini 0,80 m. Azimut 101°.

Zasutje. Ni podatkov.

Okostje. Ženska, adultus (Tomazo). Roki sta bili zapognjeni na medenico. Kostni niso ohranjene.

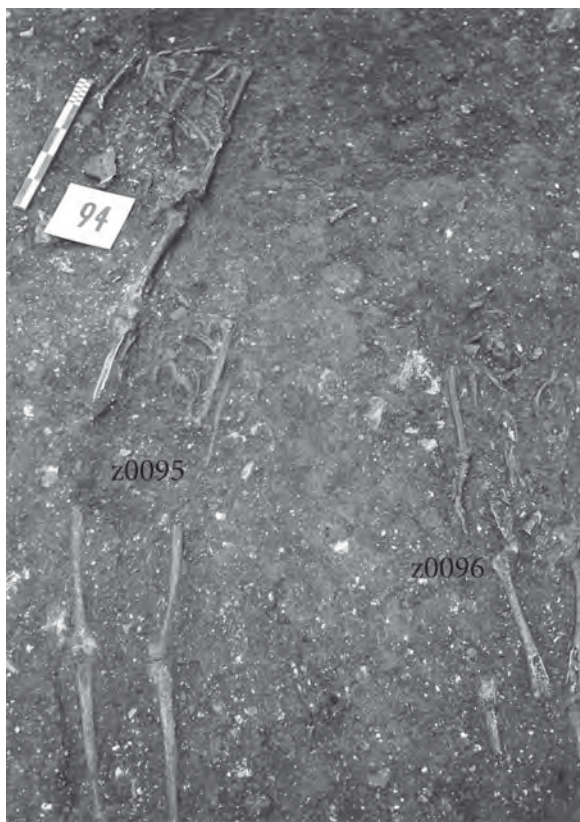

Grobovi 1972_z0094, 1972_z0095 in 1972_z0096



Pridatki. Naglavni obroček (1) desno ob lobanji, naglavni obroček z obeskom (2) levo ob lobanji, prstan (3) na prstu desnice.

(1) Bronast levosučen naglavni obroček z enojnima odebelitvama na koncih. Mere: š. 3 mm, v. 34 mm, deb. 1,6 mm, t. 1,2 g. Inv. št. GM KFC 532.

(2) Bronast desnosučen naglavni obroček z dvojnima odebelitvama na koncih. Na locen je obešen obroček iz polovice trakaste zapestnice, ki ji en konec manjka, drugi je razširjen in okrašen z vrezanimi krožci. Mere: š. 28 mm, v. 34 mm, deb. 1,8 mm, t. 2,6 g. Inv. št. GM KFC 531.

(3) Bronast sklenjen prstan s polkrožnim prerezom in s piramidasto odebelitvijo locna za steklen vložek. Locen je okrašen s prečnimi vrezi. Vložek iz rumenega stekla. Mere: pr. 18 x 20 mm, š. 2 mm, t. 0,6 g. Inv. št. GM KFC 533.

Opomba. Po risbi pod grobom 1972_z0094. Poškoduje okolostje groba 1972_z0100. Fototečni zapis k fotografiji poudarja, da "meja izkopa ni meja grobne jame v humusu".

Komentar. Napis pri fotografiji pomeni, da sta oblika in velikost grobne jame delo arheoloških izkopavalcev.

Ob grobu je bila okrasna zaponka (4).

Predmet ob grobu.

(4) Bronasta ulita okrogla zaponka z dvignjenim osrednjim delom za vložek, ki manjka, vzdolž oboda je žleb, med njim in osrednjim delom pa 7 vrezanih krožcev. Na spodnji strani sta pritrdišče in ležišče za iglo, ki manjka. Mere: pr. 20,0 mm, v. 8,0 mm, t. 2,9 g. Inv. št. GM KFC 1524.

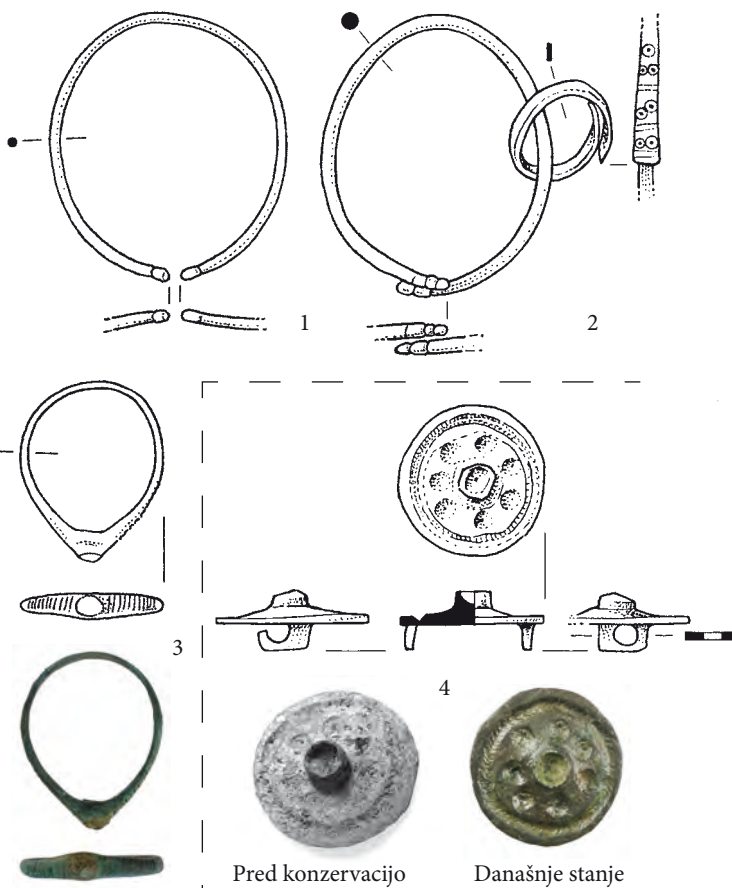

Grob 1972_z0097



Grobova 1972_z0099 in 1972_z0100

>> Grob 1972_z0101

**Grob 1972_z0098 (L07)**

Grobna jama. Sledovi deske pod glavo. Okostje je bilo v globini 0,71 m.

Zasutje. Ni podatkov.

Okostje. Otrok, 6–7 let. Našli so nepopolno okostje.

Pridatki. Naglavni obroček (1) pod zatilnico.

(1) Ulit bronast naglavni obroček s polmesecem in zvezdastim priveskom. Mere: š. 31 mm, v. 48,5 mm, deb. 4 mm, t. 5,4 g. Inv. št. GM KFC 535.

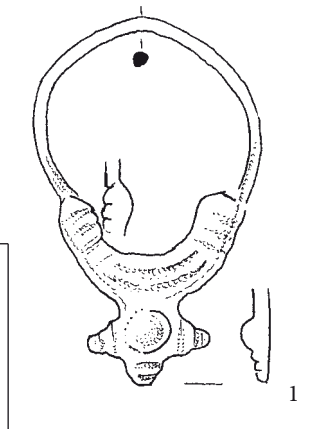

Grob 1972_z0098

**Grob 1972_z0099 (L07)**

Grobna jama. Okostje je bilo v globini 0,74 m. Azimut 100°.

Zasutje. Ni podatkov.

Okostje. Moški, 30–35 let. Roki sta bili iztegnjeni ob trupu.

Pridatki. Pasna spona (1) na spodnji levi strani prsnega koša.

(1) Železna pasna spona, locen pravokoten s trnom. Mere: največja dol. 48 mm. Inv. št. GM KFC 549. Predmet manjka.

Komentar: Levica je na fotografiji zapognjena na medenico.

**Grob 1972_z0100 (L07)**

Grobna jama. Pod glavo sledovi deske. Okostje je bilo v globini 0,73 m.

Zasutje. Ni podatkov.

Okostje. Otrok, 6–7 let. Našli so nepopolno okostje.

Pridatki. Brez pridatkov.

Opomba. Okostje je delno uničil grob 1972_z0097.



Grob 1972_z0099



Grob 1972_z0101 (L07)

Grobna jama. Okostje je bilo v globini 0,82 m. Azimut 106°.

Zasutje. Ni podatkov.

Okostje. Ženska, 40–50 let. Našli so nepopolno okostje. Desnica je bila zapognjena na medenico, levica je bila iztegnjena ob trupu.

Pridatki. Prstan (1) na prstu desnice.

- (1) Bronast nesklenjen prstan s trakastim prerezom in s presegačočima trikotastima koncema. Locen je okrašen z vrezanimi krožci. Mere: pr. 23 x 19 mm, š. 3 mm, t. 0,8 g. Inv. št. GM KFC 630.

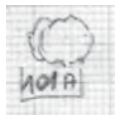
**Grob 1972_z0101A (L07)**

Grobna jama. Okostje je bilo v globini 0,80 m.

Zasutje. Ni podatkov.

Okostje. Otrok, 2,5–4 leta. Našli so samo lobanjo.

Pridatki. Brez pridatkov.

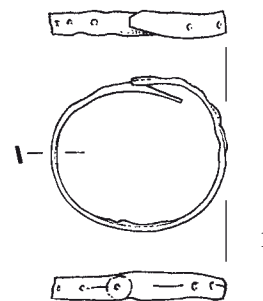
**Grob 1972_z0101****Grob 1972_z0102**

Grobna jama. Okostje je bilo v globini 1,35 m.

Zasutje. Ni podatkov.

Okostje. Verjetno ženska, več kot 40 let. Našli so samo dele glave.

Pridatki. Dva naglavna obročka (1, 2) spodaj levo ob glavi.

- (1) Srebrn levosučen naglavni obroček z enojnima odebelitvama na koncih. Mere: š. 36,0 mm, v./d. 37,0 mm, deb. 2,4 mm, t. 4,0 g. Inv. št. GM KFC 631.
 (2) Srebrn levosučen naglavni obroček z enojnima odebelitvama. Mere: š. 35,5 mm, v./d. 37,0 mm, deb. 2,3 mm, t. 4,3 g. Inv. št. GM KFC 632.

Opomba. V inventarni knjigi je k temu grobu inventariziran še odlomek bronaste pločevine (3).

Komentar. Verjetno je bil odlomek (3) najden blizu lobanje, ni pa verjetno, da pripada grobu.

Predmet ob grobu.

- (3) Odlomek bronaste pločevine okroglega predmeta z reliefnim okrasom, morda del okrogle zaponke z železnim jedrom in prevleko iz bronaste pločevine. Mere: š. 9,0 mm, dol. 15,0 mm, deb. 1,0 mm, t. 0,2 g. Inv. št. GM KFC 633.

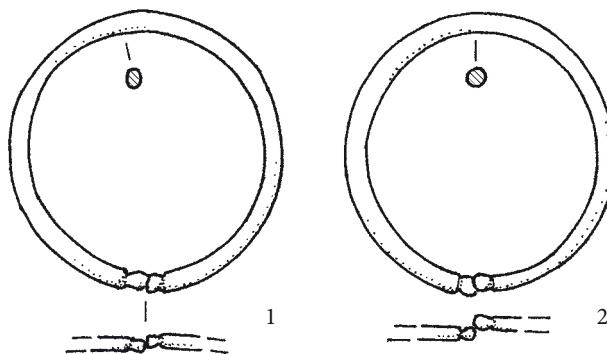
**Grob 1972_z0102****Grob 1972_z0103 (L06)**

Grobna jama. Sledovi deske pod prsnim košem in ob desni stegenici. Okostje je bilo v globini 0,97 m. Azimut 121°.

Zasutje. Živalski zob (1) ob lobanji.

Okostje. Ženska, 16–18 let. Našli so nepopolno okostje. Desnica je bila iztegnjena ob trupu, levica je bila zapognjena na prsi.

Pridatki. Ni podatkov.

Opomba. Po risbi nad okostjem groba 1972_z0126.

Predmet iz zasutja.

- (1) Spodnji desni tretji meljak (M3) goveda (določil: Borut Toškan). Mere: v 53,0 mm, t. 6,0 g. Inv. št. GM KFC 2153.

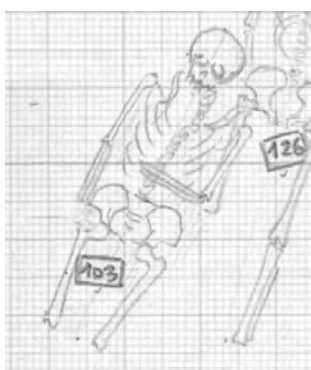
**Grob 1972_z0103
in del groba 1972_z0126****Grob 1972_z0104****Grob 1972_z0104 (K07)**

Grobna jama. Ni podatkov.

Zasutje. Ni podatkov.

Okostje. Najmanj dve osebi. Ena je bila nedoločljiva, drugi je bil moški, več kot 40 let. Našli so tri stegenice in nekaj drugih kosti v drugotni legi.

Pridatki. Ni podatkov.
Opomba. Prekop.

Grob 1972_z0104a

Glej grob 1972_z0104.

Grob 1972_z0105 (L06)

Grobna jama. Okostje je bilo v globini 0,61 m. Azimut 116°.

Zasutje. Ni podatkov.

Okostje. Ženska, 30–40 let. Našli so nepopolno okostje, del kosti je bil premaknjen. Roki sta bili iztegnjeni ob trupu.

Pridatki. Prstan (1) na prstu desnice (poškodovan pri izkopu).

- (1) Pri izkopu poškodovan bronast nesklenjen prstan z D prerezom in zaobljenima koncema. Mere: pr. 19 mm, š. 3 mm, t. 0,6 g. Inv. št. GM KFC 634.

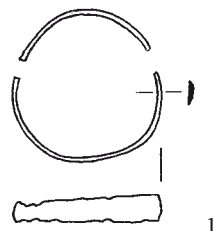

Grob 1972_z0105

Grob 1972_z0106 (K06)

Grobna jama. Okostje je bilo v globini 0,58 m. Azimut 106°.

Zasutje. Ni podatkov.

Okostje. Otrok, infans II (Tomazo). Našli so nepopolno okostje.

Levica je bila iztegnjena ob trupu. Kosti niso ohranjene.

Pridatki. Naglavni obroček (1) na desni senčnici (poškodovan pri izkopu), naglavni obroček (2) pod levim delom spodnje čeljusti.

- (1) Poškodovan bronast naglavni obroček s kovanim polmeseccem, ki ima s kolescem vrezan geometrijski okras. Locen ima štirikotast prerez. Mere: v. 44 mm, š. 34,5 mm, deb. 1,3 mm (opis po risbi). Inv. št. GM KFC 635. Predmet manjka.
- (2) Poškodovan bronast naglavni obroček s kovanim polmeseccem, ki ima s kolescem vrezan geometrijski okras. Locen ima štirikotast prerez. Mere: v. 47,5 mm, š. 37 mm (opis po risbi). Inv. št. GM KFC 636. Predmet manjka.

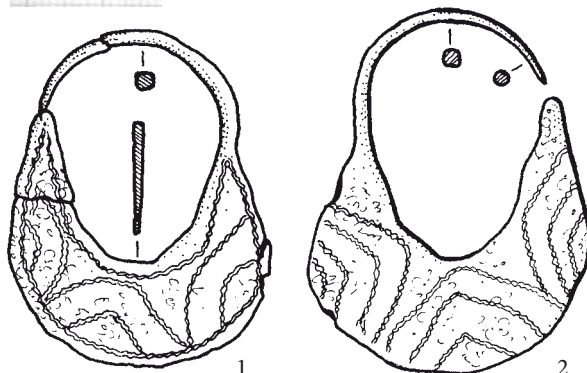

Grob 1972_z0106

Grob 1972_z0107 (K07)

Grobna jama. Po risbi je bila pravokotna jama vkopana v plast ilovice (?) in kamnov. Sledovi deske nad okostjem in ob nogah. Okostje je bilo v globini 0,94 m. Azimut 96°.

Zasutje. Odlomek bronaste žice (3) na prsni.

Okostje. Ženska, več kot 60 let. Našli so nepopolno okostje. Del kosti je bil premaknjen.

Pridatki. Naglavna obročka (1, 2) po eden desno in levo ob glavi.

- (1) Bronast desnosučen naglavni obroček buzetskega tipa. Prerez locna je ovalen (deb. 2,2 x 2,7 mm), konica locna je odlomljena. Med zankami na spodnjem delu locna so izbokline, ki posnemajo filigran. Predmet je ulit. Mere: š. 37,0 mm, v. 47,6 mm, deb. 2,7 mm, t. 4,6 g. Inv. št. GM KFC 1520.
- (2) Bronast desnosučen naglavni obroček buzetskega tipa. Prerez locna je ovalen (deb. 2,2 x 2,4 mm). Med zankami na spodnjem delu locna so izbokline, ki posnemajo filigran. Predmet je ulit. Mere: š. 37,0 mm, v./d. 53,2 mm, deb. 2,4 mm, t. 4,0 g. Inv. št. GM KFC 1521.

Predmet iz zasutja.

- (3) Odlomek bronaste žice. Mere: dol. 15 mm, deb. 2 mm (opis po risbi). Predmet manjka.

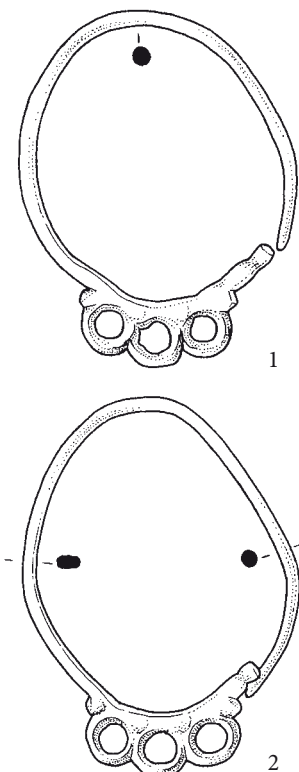

Grob 1972_z0107



Grob 1972_z0105



Grob 1972_z0106



Grob 1972_z0107



Grob 1972_z0109

Grob 1972_z0108 (L06)

Grobna jama. Sledovi deske pod prsnim košem. Okostje je bilo v globini 0,83 m. Azimut 95°.

Zasutje. Ni podatkov.

Okostje. Moški, 35–40 let. Našli so nepopolno okostje. Desnica je bila zapognjena na medenico, levica je bila iztegnjena ob trupu.

Pridatki. Brez pridatkov.



Grob 1972_z0108

Grob 1972_z0109 (L07)

Grobna jama. Po risbi je bila vkopana v konglomeratno osnovo. Sledovi desk vzdolž okostja in pod njim. Okostje je bilo v globini 0,98 m. Azimut 95°.

Zasutje. Ni podatkov.

Okostje. Ženska, 40–50 let. Roki sta bili prekržani na medenici. Kolena pokrčeni in položeni v desno.

Pridatki. Prstan (1) na prstu leve roke. Ob dvigu medenice so poškodovali bronast predmet (2), ob njem je bila steklena jagoda z oblogo iz zelene patine (glej spodaj).

(1) Bronast prstan z D prerezom in s presegajočima razširjenima trikotastima koncema. Na razširjeni ploskvi je viden odtis okroglega okraska. Mere: pr. 22,0 mm, š. 2,3 mm, t. 1,0 g. Inv. št. GM KFC 646a.

(2) Bronast prstan (glej spodaj) s steklenim vložkom. Inv. št. GM KFC 646b. Predmet manjka.

Opomba. Po terenskem dnevniku je bil prstan (1) na prstu desne roke, po terenski risbi pa na prstu leve roke.

Komentar. Po terenskem dnevniku bi predmet (2) ob medenici lahko bil prstan. S tem bi se ujela steklena jagoda kot del prstana. Tudi lega ob medenici, kjer sta bili dlani, govori za to, da je šlo za drugi prstan pokojnice.

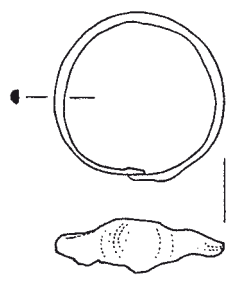

Grob 1972_z0109

Grob 1972_z0110 (K06)

Grobna jama. Sledovi deske nad prsnim košem in lobanjo. Okostje je bilo v globini 0,78 m. Azimut 123°.

Zasutje. Ni podatkov.

Okostje. Moški, 45–55 let. Roki sta bili zapognjeni in sklenjeni na medenici.

Pridatki. Brez pridatkov.

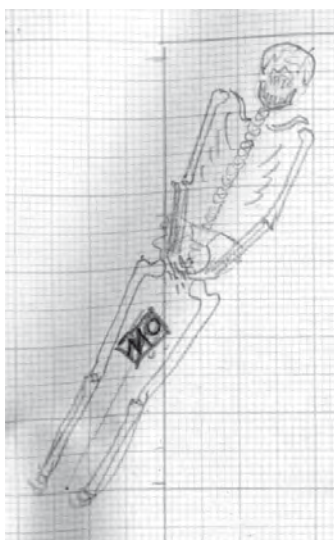

Grob 1972_z0110

Grob 1972_z0111 (K06)

Grobna jama. Ni podatkov.

Zasutje. Ni podatkov.

Okostje. Otrok, 1–3 leta. Našli so nepopolno okostje.

Pridatki. Brez pridatkov.

Opomba. Nad grobom 1972_z0112. V Zagrebu so pod oznako groba 111 iz leta 1972 našli dve okostji. 40–45 let staremu moškemu so dali dodatno oznako 111a. Iz katerega groba je, ni več mogoče ugotoviti. Drugo okostje je otroško in je dobilo dodatno oznako 111b.



Grob 1972_z0111

Grob 1972_z0112 (K07)

Grobna jama. Ni podatkov.

Zasutje. Ni podatkov.

Okostje. Verjetno moški, več kot 40 let. Našli so samo dve kosti.

Pridatki. Brez pridatkov.

Opomba. Prekop. Pod grobom 1972_z0111. Na risbi je označena stegnenica s poškodbo. Terenski dnevnik posebej poudarja, da je grob "brez sledov pridatkov".



Grob 1972_z0112

Grob 1972_z0113 (L06)

Grobna jama. Okostje je bilo v globini 0,58 m. Azimut 96°.

Zasutje. Ni podatkov.

Okostje. Ženska, 50–55 let. Desnica je bila zapognjena na medenico, levica je bila iztegnjena ob trupu. Desna noga pod kolonom je bila premaknjena.

Pridatki. Naglavni obroček (1) desno ob glavi.

- (1) Bronast naglavni obroček. En konec je razkovan in ima luknjico, drugi ima kaveljček. Spodnji del locna je razkovan v polmesec z dvema okroglima ležiščema za vložek. Eden manjka, drugi je iz rumenkastega prosojnega stekla. Vmesna površina polmeseca je okrašena z vrezji. Mere: š. 43,5 mm, v. 46,0 mm, deb. 7,0 mm, t. 4,8 g. Inv. št. GM KFC 637.

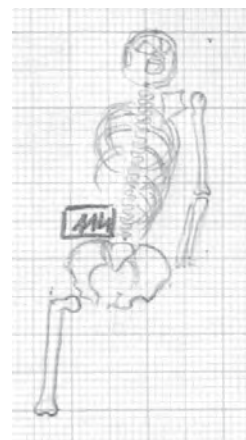
**Grob 1972_z0114****Grob 1972_z0114 (L05)**

Grobna jama. Okostje je bilo v globini 0,64 m. Azimut 106°.

Zasutje. Ni podatkov.

Okostje. Ženska, 30–40 let. Našli so nepopolno okostje. Levica je bila iztegnjena ob trupu.

Pridatki. Brez pridakov.

Opomba. Po risbi je okostje poškodoval grob 1972_z0113.

**Grob 1972_z0113****Grob 1972_z0115 (L07)**

Grobna jama. Okostje je bilo v globini 0,89 m. Azimut 112°.

Zasutje. Ni podatkov.

Okostje. Otrok, 8–9 let. Našli so nepopolno okostje. Desnica je bila iztegnjena ob trupu.

Pridatki. Naglavni obroček (1) s prelomljeno jagodo desno ob glavi, naglavni obroček (2) s celo jagodo ob levi strani glave.

- (1) Poškodovan bronast naglavni obroček z neohranjenima zaključkoma. Locen je upognjen v enojno zanko, nanjo je vdeta jagoda iz prosojnega mehurčkastega stekla. Luknjno v jagodi obdaja cevčica iz bronaste pločevine. Na zanki je žičnat obesek. Mere: deb. 0,8 mm, t. 1,6 g. Inv. št. GM KFC 640.

- (2) Bronast nesučen naglavni obroček, oba konca sta upognjena v zanko. Locen je upognjen v enojno zanko, nanjo je vdeta jagoda iz prosojnega mehurčkastega stekla. Luknjno v jagodi obdaja cevčica iz bronaste pločevine. Na zanki je ostanek žičnatega obeska. Mere: š. 28 mm, v. 47 mm, deb. 0,7 mm, t. 1,9 g. Inv. št. GM KFC 638.

**Grob 1972_z0115**

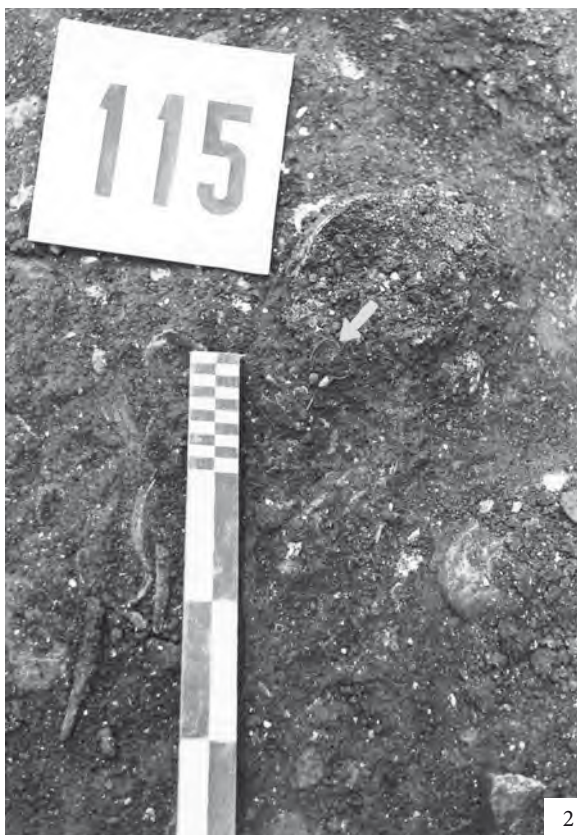
**Grob 1972_z0116 (L06)**

Grobna jama. Okostje je bilo v globini 0,72 m. Azimut 95°.

Zasutje. Drobec aco čaše.

Okostje. Moški, 45–50 let. Našli so nepopolno okostje.

Pridatki. Brez pridatkov.

**Grob 1972_z0117 (K06)**

Grobna jama. Ni podatka o globini okostja. Azimut 112°.

Zasutje. Ni podatkov.

Okostje. Moški, 45–50 let. Našli so nepopolno okostje. Roki sta bili iztegnjeni ob trupu.

Pridatki. Brez pridatkov.

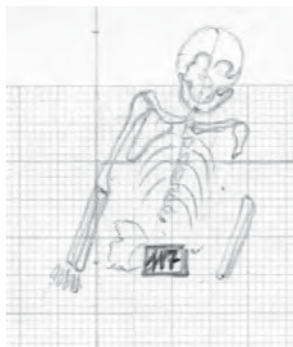

1 – Grob 1972_z0110

2 – Grob 1972_z0115

Grob 1972_z0117

3 – Grob 1972_z0116

Grob 1972_z0118 (L06)

Grobna jama. Ni podatka o globini okostja. Azimut 112°.

Zasutje. Ni podatkov.

Okostje. Otrok, 6–7 let. Našli so nepopolno okostje. Roki sta bili iztegnjeni ob trupu.

Pridatki. Naglavni obroček (1) nad desno stranjo lobanje.

(1) Poškodovan bronast naglavni obroček z enojnima odebelitvama na koncih. Mere: š. 30 mm, v. 35 mm, deb. 1,4 mm, t. 1,3 g. Inv. št. GM KFC 639.

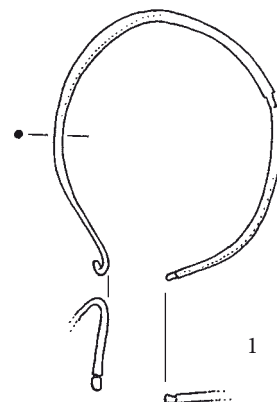
**Grob 1972_z0118****Grob 1972_z0119 (K06)**

Grobna jama. Ni podatka o globini okostja. Azimut 78°.

Zasutje. Ni podatkov.

Okostje. Otrok, 13–15 let. Našli so nepopolno okostje. Roki sta bili iztegnjeni ob trupu.

Pridatki. Brez pridakov.

**Grob 1972_z0119****Grob 1972_z0120****Grob 1972_z0120 (L06)**

Grobna jama. Ni podatkov.

Zasutje. Ni podatkov.

Okostje. Moški, 35–45 let. Našli so nepopolno okostje. Kostni so bile delno v drugotni legi.

Pridatki. Brez pridakov.

Opomba. Grob je bil delno prekopan, stratigrafski odnos do sosednjih grobov je nejasen.

Grob 1972_z0121 (L05)

Grobna jama. Okostje je bilo v globini 0,66 m.

Zasutje. Odlomek obročka (3) pri levem komolcu.

Okostje. Moški (glej spodaj), 18–22 let. Našli so nepopolno okostje.

Pridatki. Naglavni obroček (1) ob levem ramenu (glej spodaj), okrasna zaponka (2) na vratnih vretencih.

(1) Bronast levosučen naglavni obroček s četvernimi odebelitvami na koncih. Razbrazdana površina je morda sled tkanine. Mere: š. 54 mm, v. 53 mm, deb. 4,1 mm, t. 13 g. Inv. št. GM KFC 647.

(2) Okrogla, klobučasta bronasta zaponka, ob izkopu je bila še vidna železna igla za pripenjanje. Zgornja, izbočena površina ima geometrijski okras, narejen s kolesčkanjem. Mere: pr. 24 x 25 mm, v. 7 mm (opis po risbi). Predmet manjka.

Opomba. Za najdbo obročka (1) je terenski dnevnik povsem nedvoumen, ker najprej govori o levem ramenskem sklepu, nato še podrobneje "pod levim sklepom scapule in humerusa". Na terenski risbi je obroček, očitno pomotoma, vrisan desno ob glavi.

Komentar. Kljub temu, da je tudi terenska antropološka analiza okostje opredelila kot moško, nakit v funkcionalni legi kaže, da gre za ženski grob.

Predmet iz zasutja.

(3) Odlomek bronastega obročka. Mere: š. 15 mm, v. 22 mm, deb. 1,5 mm (opis po risbi). Predmet manjka

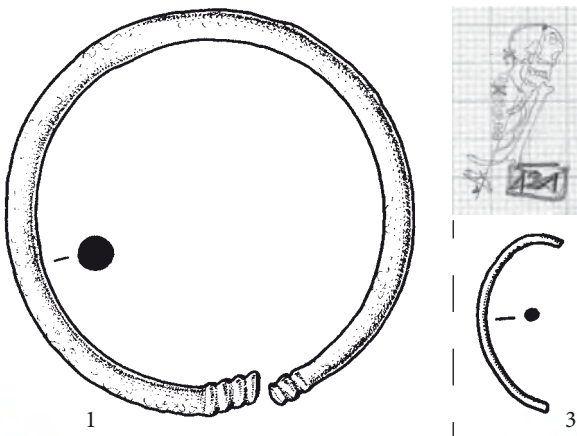

Razbrazdana površina obročka; povečano, M. = 2:1

Zaponka pred konzervacijo marca 1973

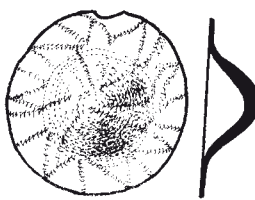

2

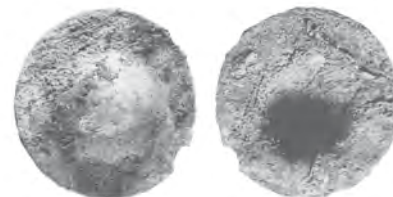
**Grob 1972_z0121****Grob 1972_z0122 (L06)**

Grobna jama. Okostje je bilo v globini 0,72 m. Azimut 109°.

Zasutje. Ob desni stegenici dolga kost iz groba 1972_z0120.

Okostje. Ženska, 50–55 let. Našli so nepopolno okostje. Lobanja je bila obrnjena v levo. Desnica je bila iztegnjena ob trupu, levica zapognjena in položena na medenico.

Pridatki. Dva naglavna obročka (1, 2) levo pod lobanjo, naglavni obroček (3) 10 cm desno od lobanje (glej spodaj), po en prstan (4, 5) na prstu desnice in na prstu leve.

- (1) Bronast levosučen naglavni obroček s kovano S zanko in kaveljčkom. Mere: š. 32,0 mm, v. 38,0 mm, deb. 1,2 mm, t. 1,5 g. Inv. št. GM KFC 649.
- (2) Razlomljen srebrni levosučen naglavni obroček s kovano zanko in kaveljčkom. Mere: deb. 1,0 mm, t. 0,8 g. Inv. št. GM KFC 650.
- (3) Odlomek bronastega naglavnega obročka. En konec manjka, drugi ima kaveljček. Mere: v. 41,0 mm, deb. 1,0 mm, t. 0,5 g. Inv. št. GM KFC 648.
- (4) Srebrn nesklenjen prstan s trikotastim prerezom in presegajočima ravno odrezanima koncema. Mere: pr. 21,0 x 22,0 mm, š. 4,0 mm, t. 1,5 g. Inv. št. GM KFC 651.
- (5) Srebrn nesklenjen prstan z D prerezom in ravno odrezanima koncema. Mere: pr. 20,0 x 23,0 mm, š. 6,0 mm, t. 2,2 g. Inv. št. GM KFC 652.

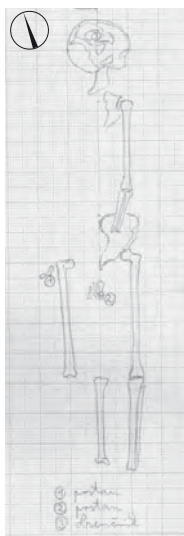

Terenska risba groba, M. = 1:10, pomanjšano na 1:25

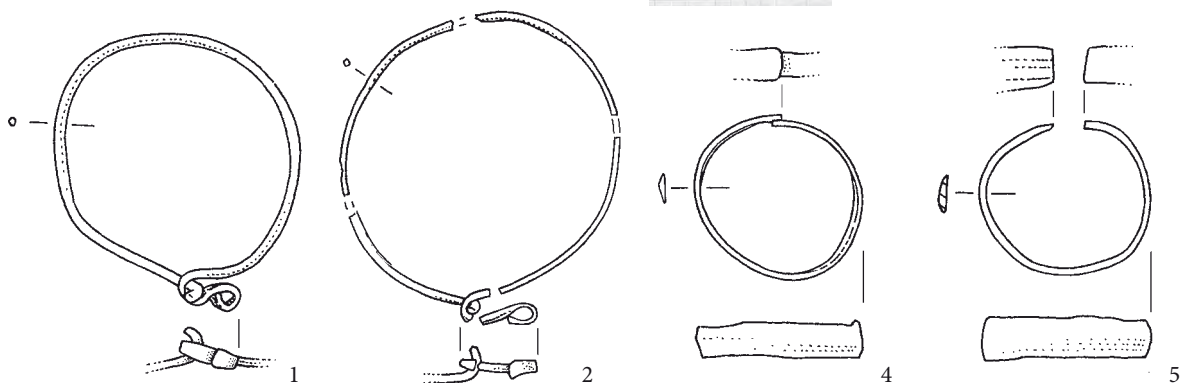
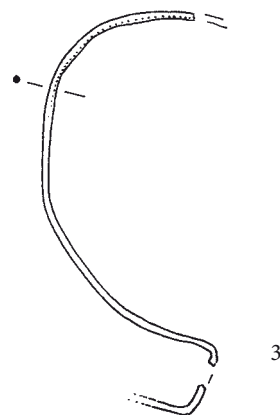

Grob 1972_z0122

Grob 1972_z0123 (K06)

Grobna jama. Okostje je bilo v globini 0,68 m. Azimut 92°.

Zasutje. Ni podatkov.

Okostje. Ženska, 40–45 let. Našli so nepopolno okostje. Roki sta bili iztegnjeni ob trupu.

Pridatki. Po en naglavni obroček desno (1) in levo (2) ob glavi (glej spodaj). Prstan (3) na prstu desne roke.

- (1) Srebrn desnoučen naglavni obroček s trojnima odebelitvama na koncih. Mere: š. 35,0 mm, v. 35,0 mm, deb. 2,2 mm, t. 3,3 g. Inv. št. GM KFC 653.
- (2) Srebrn levosučen naglavni obroček s priostrenima konce. Mere: š. 34,0 mm, v. 35,0 mm, deb. 2,2 mm, t. 3,3 g. Inv. št. GM KFC 654.
- (3) Odlomek kositrnega prstana s štirikotnim prerezom in z razširitvijo locna za vložek. Vložek ni ohranjen. Prstan je okrašen z vrezanim vzorcem smrekove vejice. Mere: t. 2,8 g. Inv. št. GM KFC 655.

Komentar. Na terenski fotografiji je vidno da je obroček (1) desno od glave debelejši od obeh in ima opazen zamik koncev locna, zato je poistovetenje nedvoumno.

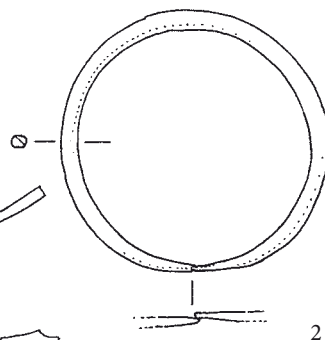
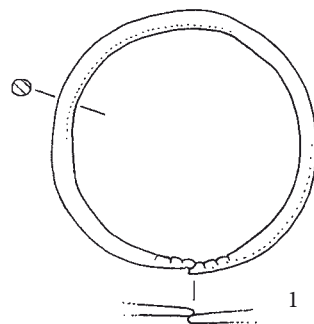
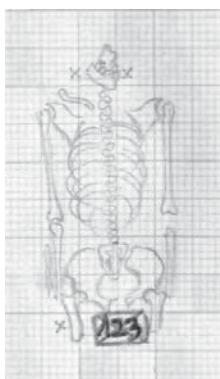

3

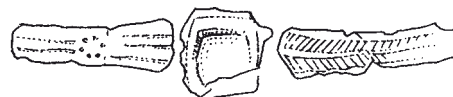

Grob 1972_z0123



Grob 1972_z0123



Grob 1972_z0124

Grob 1972_z0124 (L05)

Grobna jama. Okostje je bilo v globini 0,54 m. Azimut 110°.
Zasutje. Železen predmet (2).

Okostje. Ženska, 30–35 let. Našli so nepopolno okostje. Roki sta bili iztegnjeni ob trupu pod medenico.

Pridatki. Prstan (1) na prstu desne roke.

(1) Bronast sklenjen prstan s polkrožnim prerezom. Locen ima 4 odebelitve in deluje štirikotasto. Mere: pr. 18,0 mm, š. 3,0 mm, t. 1,3 g. Inv. št. GM KFC 656.

Opomba. Po risbi pod okostjem groba 1972_p0118. Terenski dnevnik železnega predmeta ne omenja, inventarna knjiga pa ga imenuje "dva zarjavela železna žeblja".

Predmet iz zasutja.

(2) 2 odlomka železnega obročka. Mere: deb. 2,0 mm, pr. 32,7 mm, t. 1,3 g. Inv. št. GM KFC 657.

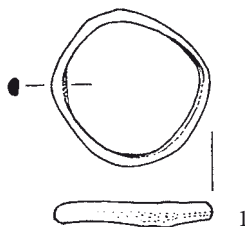
**Grob 1972_z0125 (K06)**

Grobna jama. Okostje je bilo v globini 0,59 m. Azimut 95°.

Zasutje. Ni podatkov.

Okostje. Otrok, 0,5–1 leta. Našli so nepopolno okostje. Levica je bila iztegnjena ob trupu.

Pridatki. Brez pridatkov.

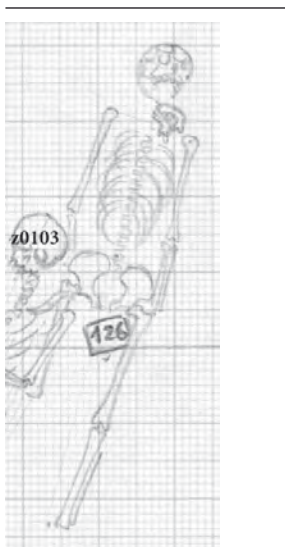

Grob 1972_z0126

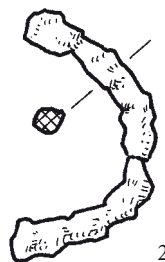

Grob 1972_z0124

Zasutje. Ni podatkov.

Okostje. Moški, 25–30 let. Našli so nepopolno okostje. Roki sta bili iztegnjeni ob trupu.

Pridatki. Brez pridatkov.

Opomba. Po risbi pod okostjem groba 1972_z0103.



Grob 1972_z0127 (K06)

Grobna jama. Okostje je bilo v globini 0,81 m.

Zasutje. Ni podatkov.

Okostje. Moški, več kot 40 let. Našli so samo lobanjo.

Pridatki. Ni podatkov.

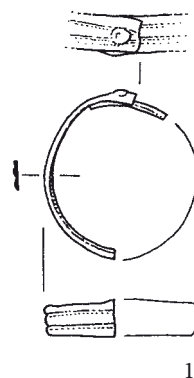
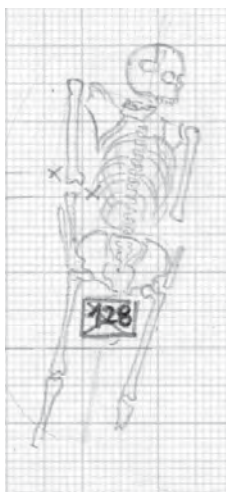

Grob 1972_z0128 (L06)

Grobna jama. Okostje je bilo v globini 0,97 m. Azimut 105°.

Zasutje. Ni podatkov.

Okostje. Ženska, 40–50 let. Našli so nepopolno okostje. Roki sta bili iztegnjeni ob trupu.

Pridatki. Prstan (1) na prstu med stegenicama (glej spodaj). Skupek predmetov (2–5; glej spodaj) na zunanji strani desnega komolca (3,4), na desni strani prsnega koša (2) in brez opisane lege (5).

(1) Odlomek bronastega prstana z žlebljenim trakastim prerezom in s presegajočima ravno odrezanima koncema, ki sta speta z bronasto zakovico. Mere: pr. 22,0 mm, š. 4,8 mm, t. 0,9 g. Inv. št. GM KFC 627.

(2) Bronast gumb z mrežasto okrašeno bradavičko na zgornji strani in z ušescema na hrbtni strani (poznolatenški: Božič 1993, 139–144). Mere: pr. 34,0 mm, v. 7,0 mm, t. 7,1 g. Inv. št. GM KFC 623.

(3) Bronast locen s predrtima zaključkoma v obliki ušesc in reliefno okrašenima koncema. Na locen je vdeta konična svinčena predilna utež in ovija ga del zaponke (4). Mere: š. 28,0 mm, dol. 51,0 mm, deb. 4,1 mm, t. 18,0 g. Inv. št. GM KFC 624.

(4) 3 odlomki bronastega predmeta. Eden je ovit okoli locna (3). Verjetno gre za del (latenskodobne) zaponke z vzmetjo (določil: Dragan Božič). Mere: d. 38,0 mm, deb. 1,6 mm, t. 1,8 g. Inv. št. GM KFC 625.

(5) Odlomek bronastega naglavnega obročka. Locen debeline 1,1 mm je ovit z žičko debeline 0,6 mm. Mere: dol. 36,0 mm, deb. 2,0 mm, t. 1,4 g. Inv. št. GM KFC 626.

Opomba. Terenski dnevnik omenja gumb (2), locen z luknjicama in predilno utež (3) in peresovino zaponke (4), na fotografiji ta peresovina manjka, ker je bila očitno že odlomljena. Inventarna knjiga za vse zgornje predmete (1–5) navaja, da so bili najdeni skupaj.

Komentar. Prstan (1) je bil bližje desnici. Vsi drugi kovinski predmeti (2–5) v grobu so verjetno sestavljali namenski skupek. To nakazuje že njihova lega, ležali so blizu skupaj, deloma so bili celo nataknjeni eden na drugega. Desna nadlaktica je premaknjena in sila, ki jo je premaknila, bi lahko nekoliko razsula tudi skupek zbranih predmetov, zato je bil gumb (2) nekoliko odmaknjen. Časovno obsegajo predmeti širok razpon od mlajše železne dobe do zgodnjega srednjega veka. Vse to nakazuje, da je nekdo načrtno zbiral stare predmete iz barvnih kovin, jih shranil skupaj in zakopal v zemljo. Najverjetneje je šlo za pridatek v grob. Manj verjetno je, da bi šlo za mlajši zakop v prostor starejšega groba.

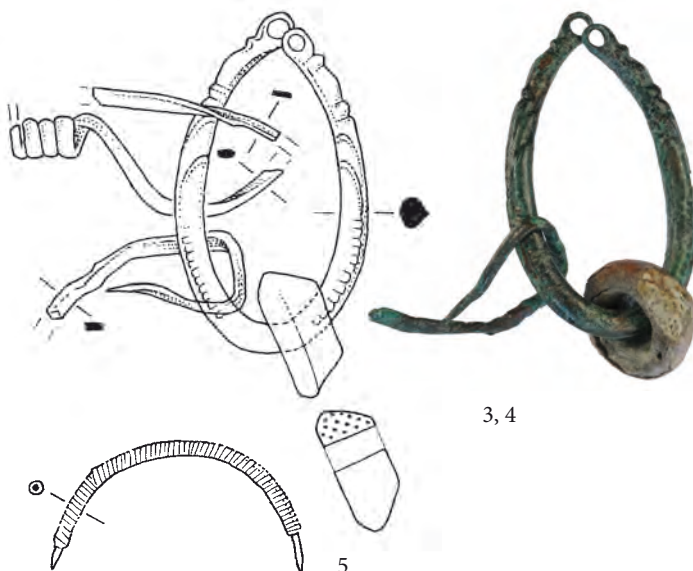
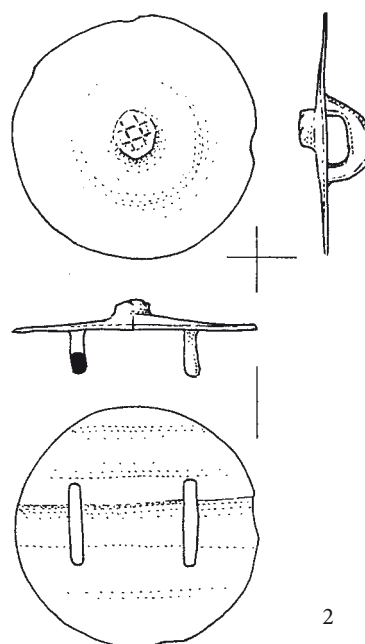

Grob 1972_z0128

Grob 1972_z0129 (K05)

Grobna jama. Okostje je bilo v globini 0,61 m. Azimut 85°.

Zasutje. Ni podatkov.

Okostje. Otrok, 7–8 let. Našli so nepopolno okostje. Roki sta bili iztegnjeni ob trupu.

Pridatki. Naglavni obroček (1) desno ob senčnici, naglavni obroček (2) levo pod lobanjo.

(1) Bronast levosučan naglavni obroček s kovanim polmesečcem, ki je geometrijsko okrašen z vrezji. Locen je trakast (deb. 1,2 mm do 2,2 x 1,2 mm). Mere: š. 28,0 mm, v. 39,0 mm, deb. 0,9 mm, t. 2,4 g. Inv. št. GM KFC 629.

(2) Bronast levosučan naglavni obroček s kovanim polmesečcem, ki je geometrijsko okrašen z vrezji. Prerez locna prehaja iz trakastega v zaobljeno-kvadratnega. Mere: š. 28,0 mm, v. 38,7 mm, deb. 0,9 mm, t. 2,6 g. Inv. št. GM KFC 628.

Opomba. Nad okostjem groba 1972_z0130 in nad okostjem groba 1972_z0132. V Zagrebu so pod oznako tega groba našli okostje odraslega moškega. Očitno je prišlo do zamenjave oznak. Zdi se, da ima sedaj otrok napačno oznako 131/1972.

Komentar. Poistovetenje levega in desnega obročka je mogoče s pomočjo terenske fotografije, kjer je desni jasno prepoznaven.

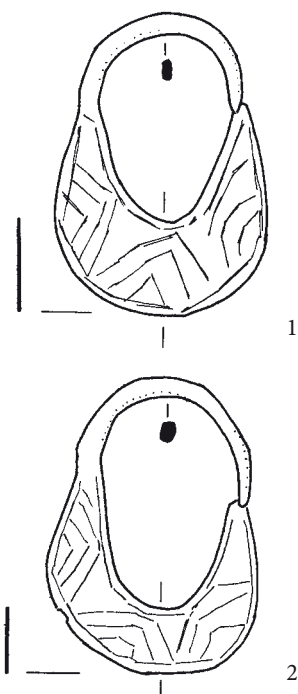

Grob 1972_z0129

Grob 1972_z0130 (K05)

Grobna jama. Pod hrbtom okostja ostanki deske ali oglja.

Okostje je bilo v globini 0,65 m. Azimut 96°.

Zasutje. Živalski zob ob glavi.

Okostje. Moški (glej spodaj), 45–55 let. Našli so nepopolno okostje. Roki sta bili iztegnjeni ob trupu.

Pridatki. Po en naglavni obroček (1, 2) desno in levo ob glavi.

(1) Srebrn nesučan naglavni obroček z enojnima odebelitvama na koncih. Mere: š. 29,0 mm, v. 36,0 mm, deb. 1,6 mm, t. 2,1 g. Inv. št. GM KFC 621.

(2) Srebrn levosučan naglavni obroček z enojnima odebelitvama na koncih. Mere: š. 31,0 mm, v. 37,0 mm, deb. 1,7 mm, t. 2,2 g. Inv. št. GM KFC 622.

Opomba. Pod okostjem groba 1972_z0129.

Komentar. V Zagrebu so okostje določili kot odraslega moškega, kar je glede na nakit neverjetno. Terenska antropološka analiza je okostje določila kot žensko. Terenski dnevnik ugiha, da bi šlo za svojevrsten dvojni pokop 1972_z0129 in 1972_z0130, vendar je zaradi različne usmeritve obeh okostij to zelo malo verjetno.

Grob 1972_z0129

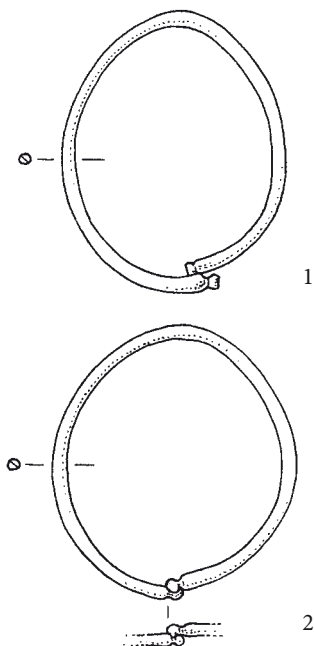

Grob 1972_z0130

Grob 1972_z0131 (K06)

Grobna jama. Okostje je bilo v globini 0,69 m.

Zasutje. Ni podatkov.

Okostje. Spol in starost nedoločljiva (Tomazo). Našli so nepopolno okostje. Kostni niso ohranjene.

Pridatki. Brez pridatkov.

Grob 1972_z0132 (K06)

Grobna jama. Okostje je bilo v globini 0,65 m. Azimut 101°.

Zasutje. Ni podatkov.

Okostje. Otrok, 2,5–3,5 let. Našli so nepopolno okostje. Desnica je bila iztegnjena ob trupu.

Pridatki. Brez pridatkov.

Opomba. Pod okostjem groba 1972_z0129. Po risbi je poškodoval okostje groba 1972_z0130.



Grob 1972_z0131



Grob 1972_z0132



Grob 1972_z0128



Grobovi 1972_z0129, 1972_z0130 in 1972_z0131



Grobova 1972_z0129 in 1972_z0130



Grob 1972_z0130



Grob 1972_z0133



Grob 1972_z0134

Grob 1972_z0133 (K06)

Grobna jama. Okostje je bilo v globini 0,67 m. Azimut 91°.

Zasutje. Ni podatkov.

Okostje. Otrok, 11,5–12,5 let. Našli so nepopolno okostje.

Desnica je bila iztegnjena ob trupu.

Pridatki. Po en naglavni obroček desno (1) in levo (2) ob glavi, prstan (3) na prstu desne roke.

(1) Bronast desnosučen naglavni obroček z enojnima odebelitvama na koncih. Mere: š. 35,0 mm, v. 36,0 mm, deb. 1,7 mm, t. 2,0 g. Inv. št. GM KFC 618.

(2) Bronast razlomljen naglavni obroček z enojnima odebelitvama na koncih. Mere: š. 37,0 mm, v. 34,0 mm, deb. 2,1 mm, t. 3,2 g. Inv. št. GM KFC 619.

(3) Bronast prstan s trakastim prerezom in presegajočima ravno odrezanima koncema. Locen je okrašen z vzorcem dvojnih prečnih črtic vtisnjenih s kolesčkanjem. Mere: pr. 19,0 mm, š. 7,0 mm, t. 2,0 g. Inv. št. GM KFC 620.

Komentar. Terenska fotografija kaže, da je bil levi obroček zlomljen, kar omogoča poistovetenje levega in desnega obročka.

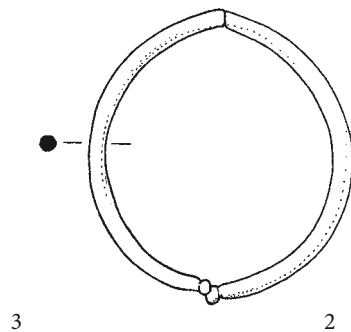
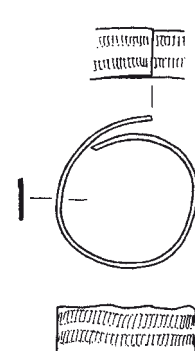
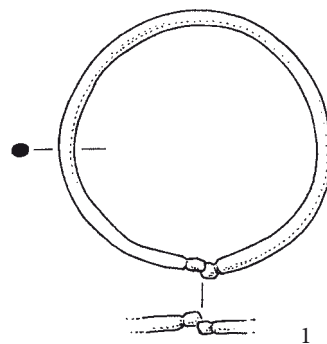
**Grob 1972_z0134 (L06)**

Grobna jama. Okostje je bilo v globini 0,73 m. Azimut 91°.

Zasutje. Desno ob desnem stopalu lobanja 1972_z0135.

Okostje. Ženska, 30–40 let. Našli so nepopolno okostje. Desnica je bila zapognjena na trebuh.

Pridatki. Po en naglavni obroček (1, 2) levo in desno pod lobanjo.

Grob 1972_z0133

- (1) Srebrn desnosučen naglavni obroček z ravno odrezanima koncema. Mere: š. 33,0 mm, v. 38,0 mm, deb. 1,9 mm, t. 2,6 g. Inv. št. GM KFC 658.
- (2) Razlomljen bronast naglavni obroček z neohranjenima zaključkoma. Mere: deb. 2,3 mm, t. 2,7 g. Inv. št. GM KFC 659.

**Grob 1972_z0135 (L06)**

Grobna jama. Okostje je bilo v globini 0,65 m.

Zasutje. Ni podatkov.

Okostje. Ženska, 20–40 let. Našli so samo lobanjo.

Pridatki. Brez pridatkov.

Opomba. Prekop v grob 1972_z0134.

Grob 1972_z0136 (K05)

Grobna jama. Okostje je bilo v globini 0,70 m.

Zasutje. Ni podatkov.

Okostje. Spol in starost nedoločljiva. Našli so samo odlomek lobanje.

Pridatki. Pod lobanjo naglavni obroček (1).

- (1) Bronast levosučen naglavni obroček z zanko in kaveljčkom. Mere: š. 36 mm, v. 38 mm, deb. 2,1 mm, t. 1,5 g. Inv. št. GM KFC 660.

Grob 1972_z0137 (L05)

Grobna jama. Okostje je bilo v globini 0,60 m. Azimut 100°.

Zasutje. Ni podatkov.

Okostje. Otrok, 5–6 let. Našli so nepopolno okostje. Roki sta bili iztegnjeni ob trupu.

Pridatki. Brez pridatkov.

Komentar. Stratigrafsko razmerje do groba 1972_z0138 je dvoumno. Opis v terenskem dnevniku "na koncu nog glava skeleta 138" pri tem ni v pomoč. Golenica okostja 1972_z0137 po terenski fotografiji in risbi leži na lobanji okostja 1972_z0138. To navidezno govori za to, da je nižje ležeče okostje 1972_z0138 starejše. Vendar več govori za obratno razmerje. Spodnji del desne stegenice okostja 1972_z0137 manjka, enako spodnji del leve noge, golenica pa je nedvomno v drugotni, neanatomski legi in nekoliko bolj plitvo. Poleg tega je lobanja okostja 1972_z0138 v ravnini okostja 1972_z0137 in pri tem nepoškodovana, če odmislimo poškodbo pri arheološkem izkopu. Če bi bil grob 1972_z0137 res mlajši, bi poškodoval lobanjo v grobu 1972_z0138. Vse to je mogoče pojasniti, če rečemo, da je grob 1972_z0138 mlajši, da je poškodoval noge okostju 1972_z0137 in da je golenica okostja 1972_z0137 prišla nad lobanjo v grobu 1972_z0138 kot del zasutja.

Grob 1972_z0138 (L05)

Grobna jama. Okostje je bilo v globini 0,71 m. Azimut 95°.

Zasutje. Golenica iz groba 1972_z0137 (glej spodaj) nad lobanjo.

Okostje. Moški, 35–40 let. Našli so nepopolno okostje. Roki sta bili iztegnjeni ob trupu.

Pridatki. Brez pridatkov.

Opomba. Poškoduje grob 1972_z0137 (podrobneje glej tam).

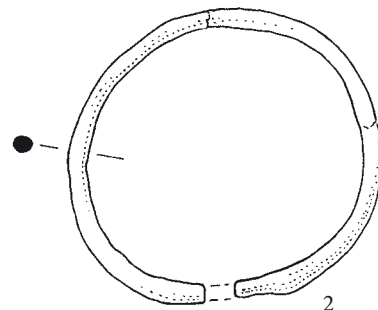
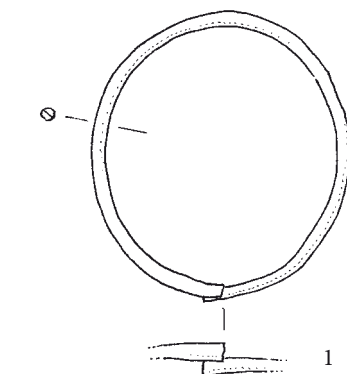
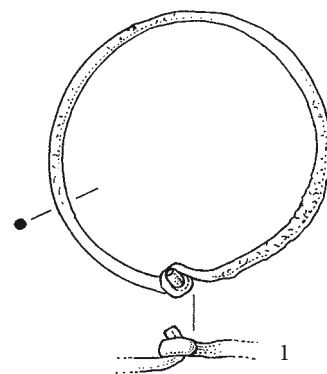
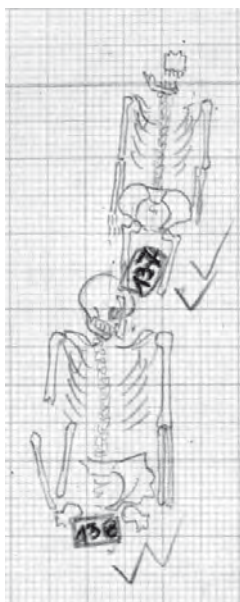
**Grob 1972_z0134****Grob 1972_z0136****Grobova 1972_z0137
in 1972_z0138**



Grob 1972_z0140

<< Grob 1972_z0137 in del groba 1972_z0138

Grob 1972_z0139 (K06)*Grobna jama.* Okostje je bilo v globini 0,75 m.*Zasutje.* Ni podatkov.*Okostje.* Moški, 40–55 let. Našli so samo lobanjo.*Pridatki.* Brez pridatkov.*Opomba.* Prekop.**Grob 1972_z0139A***Grobna jama.* Okostje je bilo v globini 0,75 m.*Zasutje.* Ni podatkov.*Okostje.* Morda moški, 20–35 let. Našli so samo del lobanje.*Pridatki.* Ni podatkov.*Opomba.* Prekop.**Grob 1972_z0140 (L05)***Grobna jama.* Vkopana je bila 10 cm v plast ilovice. Okostje je bilo v globini 0,77 m. Azimut 101°.*Zasutje.* Ni podatkov.*Okostje.* Moški, 18–20 let. Roki sta bili iztegnjeni ob trupu.*Pridatki.* Brez pridatkov.

Grob 1972_z0140

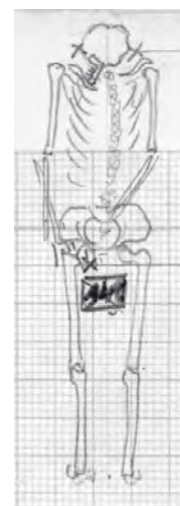

Grob 1972_z0141

Grob 1972_z0141 (L05)*Grobna jama.* Okostje je bilo v globini 0,68 m. Azimut 94°.*Zasutje.* Ni podatkov.*Okostje.* Ženska, 20–25 let. Desnica je bila iztegnjena ob trupu, levica zapognjena na medenico.

Pridatki. Po en naglavni obroček (1, 2) levo in desno ob lobanji, prstan (3) na notranji strani desne stegenice (glej spodaj).

- (1) Bronast levosučen naglavni obroček z enojnima odebelitvama na koncih. Mere: š. 30 mm, v. 41 mm, deb. 1,1 mm, t. 1 g. Inv. št. GM KFC 615.
- (2) Poškodovan bronast naglavni obroček z enojnima odebelitvama na koncih. Mere: v. 37 mm, deb. 1,3 mm, t. 1,3 g. Inv. št. GM KFC 616.
- (3) Bronast nesklenjen prstan z D prerezom in ravno odrezanima koncema. Mere: š. 21 mm, v. 22 mm, deb. 5 mm, t. 2,6 g. Inv. št. GM KFC 617.

Komentar. Glede na držo rok je bil prstan lahko tako na levi kot na desnici. Terenski dnevnik in najdbni listič ga pripisujeta desnici.

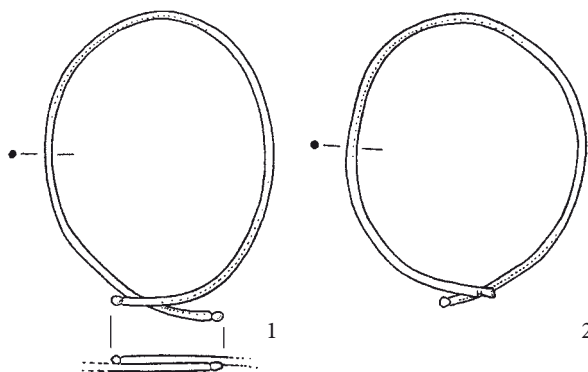

Grob 1972_z0142 (L05)

Grobna jama. Ni podatka o globini. Azimut 95°.

Zasutje. Železna žilindra.

Okostje. Moški, 40–50 let. Odkopali so samo spodnji del okostja. Na golenicah so sledovi dolgotrajnega čepenja.

Pridatki. Nož (1) in prstan (2) na desni strani groba.

- (1) Poškodovan železen nož. Mere: dol. 124 mm. Inv. št. GM KFC 613. Predmet manjka.
- (2) Bronast prstan ploščatega D prereza, presegajoča konca sta ravno odrezana. Mere: pr. 20,5 mm, š. 4,5 mm, deb. 0,5 mm, t. 1,6 g. Inv. št. GM KFC 614.

Opomba. Okostje je segalo v rob izkopa.

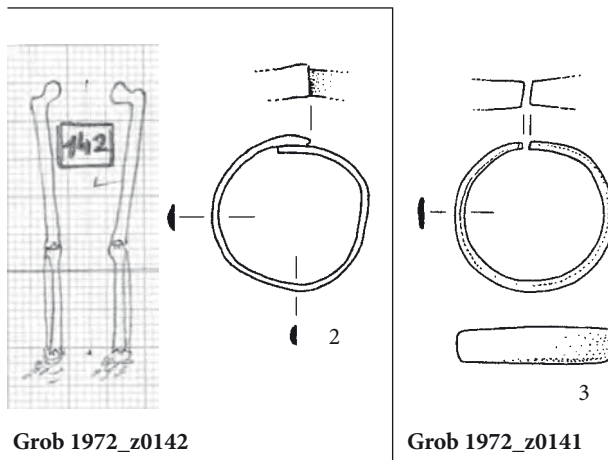

Grob 1972_z0142

Grob 1972_z0141

Grob 1972_z0143 (L05)

Grobna jama. Okostje je bilo v globini 0,30 m.

Zasutje. Koščki oglja pod lobanjo.

Okostje. Ženska, 30–45 let. Našli so samo del lobanje.

Pridatki. Levo in desno ob lobanji po dva naglavna obročka (1–4).

- (1) Bronast nesklenjen naglavni obroček z zanko in kaveljčkom. Mere: vel. 42 mm. Inv. št. GM KFC 1061. Predmet manjka.
- (2) Bronast nesklenjen naglavni obroček iz bronaste žice s kovano zanko in kaveljčkom. Mere: vel. 32 mm. Inv. št. GM KFC 1062. Predmet manjka.
- (3) 3 odlomki bronastega naglavnega obročka s kovano zanko in kaveljčkom. Mere: vel. 37 mm. Inv. št. GM KFC 1063. Predmet manjka.
- (4) 4 odlomki bronastega naglavnega obročka iz tanke žice z zanko in kaveljčkom ter s stekleno temno modro diskasto jagodo z rumeno valovnico. Mere: vel. jagode 12 mm. Inv. št. GM KFC 1064. Predmet manjka.



Grob 1972_z0143

Grob 1972_z0144 (K06)

Grobna jama. Okostje je bilo v globini 0,52 m. Azimut 95°.

Zasutje. Ni podatkov.

Okostje. Ženska, 45–60 let. Našli so nepopolno okostje. Levica je bila iztegnjena na medenico.

Pridatki. Pasna spona (1) desno na trebuhu, druga pasna spona (2) levo na trebuhu.

- (1) Popolnoma zarjavela železna okrogla pasna spona. Mere: pr. 51 mm. Inv. št. GM KFC 611. Predmet manjka.
- (2) Ovalna železna pasna spona s pravokotnim okovom. Mere: vel. 57 mm. Inv. št. GM KFC 612. Predmet manjka.



Grob 1972_z0144

Grob 1972_z0145 (K06)

Grobna jama. Okostje je bilo v globini 0,61 m. Azimut 63°.

Zasutje. Ni podatkov.

Okostje. Spol in starost nedoločljiva (Tomazo). Našli so nepopolno okostje. Levica je bila iztegnjena ob trupu. Kostni niso ohranjene.

Pridatki. Nož (1) na levem delu medenice.

(1) Železen močno zarjavel nož s koščenima platnicama držaja in zakovico. Nož je bil delno poškodovan pri izkopavanju. Mere: ohr. dol. 153 mm. Inv. št. GM KFC 610. Predmet manjka.

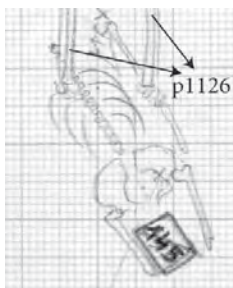

Grob 1972_z0145



Grob 1972_z0146

Grob 1972_z0146 (K06)

Grobna jama. Okostje je bilo v globini 0,48 m. Azimut 94°.

Zasutje. Ni podatkov.

Okostje. Ženska, 30–40 let. Našli so nepopolno okostje.

Pridatki. Ni podatkov.

Opomba. Po terenskem dnevniku ostanki prstov na desni strani medenice kažejo na prekrizane roke.

Grob 1972_z0147 (K06)

Grobna jama. Okostje je bilo v globini 0,53 m. Azimut 95°.

Zasutje. Živalski zob (1) in v bližini naglavni obroček (2).

Okostje. Moški, 45–50 let. Našli so nepopolno okostje. Roki sta bili zapognjeni na medenico.

Pridatki. Ni podatkov.

Komentar. Terenska in zagrebška antropološka analiza sta si enotni glede spola, kar kaže, da je bil naglavni obroček del zasutja. Poleg tega nima natančnejšega podatka o legi.

Predmet iz zasutja.

(1) Prvi spodnji levi sekalec odrasle svinje (določil: Borut Toškan). Mere: v. 40,0 mm, t. 1,7 g. Inv. št. GM KFC 2155.

(2) Bronast levosučeni naglavni obroček. En konec ima dvojno odebelitev, ki je narejena z vibastim vrezom, drugi konec je priostren. Mere: š. 27,0 mm, v. 28,0 mm, deb. 1,4 mm, t. 0,8 g. Inv. št. GM KFC 1010.

Komentar. Obroček so našli 18. IX., istega dne kot grob, v istem kvadrantu (kv. XIV).



Grob 1972_z0147

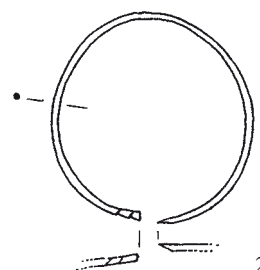

Grob 1972_z0148

Grob 1972_z0148 (K06)

Grobna jama. Okostje je bilo v globini 0,51 m. Azimut 113°.

Zasutje. Ni podatkov.

Okostje. Moški, 35–45 let. Našli so nepopolno okostje.

Pridatki. Ni podatkov.

Grob 1972_z0149 (K06)

Grobna jama. Okostje je bilo v globini 0,59 m. Azimut 86°.

Zasutje. Ni podatkov.

Okostje. Ženska, 40–50 let. Roki sta bili zapognjeni na medenico.

Pridatki. Ni podatkov.



Grob 1972_z0149

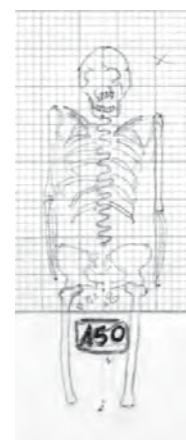

Grob 1972_z0150

Grob 1972_z0150 (K06)

Grobna jama. Ostanki deske nad prsnim košem. Okostje je bilo v globini 0,67 m. Azimut 95°.

Zasutje. Ni podatkov.

Okostje. Moški, 45–50 let. Našli so nepopolno okostje. Roki sta bili iztegnjeni ob trupu.

Pridatki. Ni podatkov.

Opomba. Po terenskih risbah leži nad okostjem groba 1972_z0154.

Grob 1972_z0151 (K06)

Grobna jama. Okostje je bilo v globini 0,55 m.

Zasutje. Živalska zoba (1, 2) pod lobanjo in med rebri.

Okostje. Moški, 30–40 let. Našli so samo lobanjo.

Pridatki. Ni podatkov.

Predmeta iz zasutja.

(1) Meljak goveda (M1 ali M2), levi (določil: Borut Toškan).

Mere: v. 38,0 mm, t. 22,9 g. Inv. št. GM KFC 2152a.

(2) Meljak drobnice (M3), desni (določil: Borut Toškan). Mere:

v. 28,0 mm, t. 3,5 g. Inv. št. GM KFC 2152b.



Grobovi 1972_z0151, 1972_z0151a, 1972_z0151b in 1972_z0151c

Grob 1972_z0151a (K06)

Grobna jama. Okostje je bilo v globini 0,58 m.

Zasutje. Ni podatkov.

Okostje. Ženska, 25–55 let. Našli so samo lobanjo.

Pridatki. Ni podatkov.

Opomba. Prekop.

Grob 1972_z0151b (K06)

Grobna jama. Okostje je bilo v globini 0,55 m.

Zasutje. Ni podatkov.

Okostje. Moški, 35–50 let. Našli so samo lobanjo.

Pridatki. Ni podatkov.

Grob 1972_z0151c (K06)

Grobna jama. Okostje je bilo v globini 0,55 m.

Zasutje. Ni podatkov.

Okostje. Moški, 25–40 let. Našli so samo lobanjo.

Pridatki. Ni podatkov.

Grob 1972_z0152 (K06)

Grobna jama. Okostje je bilo v globini 0,54 m.

Zasutje. Ni podatkov.

Okostje. Ženska, 20–35 let. Našli so nepopolno okostje. Levica je bila zapognjena na trebuh.

Pridatki. Prstan (1) nad levim zapestjem.

(1) Bronast nesklenjen prstan s štirikotnim prerezom. Poševni vrezi na obodu. Mere: pr. 18,0 mm, š. 2,0 mm, t. 0,6 g. Inv. št. GM KFC 609.

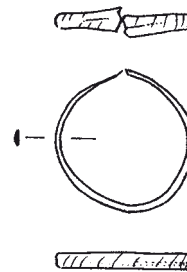

Grob 1972_z0152

Grob 1972_z0153 (K06)

Grobna jama. Okostje je bilo v globini 0,65 m. Azimut 112°.

Zasutje. Ni podatkov.

Okostje. Ženska, 35–45 let. Našli so nepopolno okostje. Roki sta bili zapognjeni na trebuh.

Pridatki. Ni podatkov.



Grob 1972_z0154 (K06)

Grobna jama. Okostje je bilo v globini 0,77 m. Azimut 93°.

Zasutje. Ni podatkov.

Okostje. Ženska, 30–35 let. Roki sta bili prekržani na medenici.

Na golenicah so sledovi dolgotrajnega čepenja.

Pridatki. Brez pridatkov.

Grob 1972_z0153

Grob 1972_z0154



Grobovi 1972_z0152, 1972_z0153 in 1972_z0154



Grobovi 1972_z0158, 1972_z0159 in 1972_z0160

Grob 1972_z0155 (K06)

Grobna jama. Okostje je bilo v globini 0,55 m. Azimut 87°.

Zasutje. Ni podatkov.

Okostje. Ženska, 45–60 let. Našli so nepopolno okostje. Desnica je bila iztegnjena ob trupu.

Pridatki. Brez pridatkov.

Opomba. Okostje je poškodoval grob 1972_z0156.

**Grob 1972_z0156 (K06)**

Grobna jama. Okostje je bilo v globini 0,57 m. Azimut 93°.

Zasutje. Ni podatkov.

Okostje. Moški, 40–45 let. Našli so nepopolno okostje. Roki sta bili zapognjeni na medenico.

Pridatki. Brez pridatkov.

Opomba. Poškodoval je okostje groba 1972_z0155.

Grob 1972_z0157 (K06)

Grobna jama. Okostje je bilo v globini 0,57 m.

Zasutje. Ni podatkov.

Okostje. Verjetno moški, 30–45 let. Našli so nepopolno okostje. Nogi sta bili pokrčeni v kolenih in položeni v desno.

Pridatki. Brez pridatkov.

Grob 1972_z0155

Grob 1972_z0156

Grob 1972_z0158 (K05)

Grobna jama. Okostje je bilo v globini 0,66 m. Azimut 94°.

Zasutje. Ni podatkov.

Okostje. Moški, 40–50 let. Našli so nepopolno okostje. Roki sta bili prekržani na trebuhu.

Pridatki. Brez pridatkov.

**Grob 1972_z0159 (K05)**

Grobna jama. Okostje je bilo v globini 0,64 m. Azimut 96°.

Zasutje. Ni podatkov.

Okostje. Moški, 45–50 let. Našli so nepopolno okostje. Levica je bila zapognjena na medenico.

Pridatki. Brez pridatkov.

Grob 1972_z0157

Grob 1972_z0158

Grob 1972_z0160 (K06)

Grobna jama. Okostje je bilo v globini 0,65 m. Azimut 116°.

Zasutje. Ni podatkov.

Okostje. Ženska, 18–20 let. Našli so nepopolno okostje. Desnica je bila iztegnjena ob trupu.

Pridatki. Brez pridatkov.

Opomba. Po risbi je okostje poškodoval grob 1972_z0158.

Grob 1972_z0161

Grobna jama. Okostje je bilo v globini 0,52 m.

Zasutje. Ni podatkov.

Okostje. Ženska, 50–55 let. Našli so nepopolno okostje. Roki sta bili iztegnjeni ob trupu.

Pridatki. Brez pridatkov.

Opomba. Grob ni bil narisan.

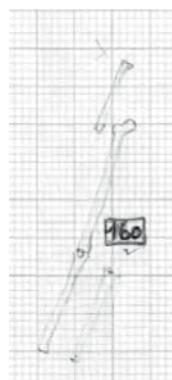

Grob 1972_z0159

Grob 1972_z0160

Grob 1972_z0162 (K06)

Grobna jama. Okostje je bilo v globini 0,67 m. Azimut 114°.

Zasutje. Ni podatkov.

Okostje. Otrok, 7–8 let. Našli so nepopolno okostje.

Pridatki. Naglavni obroček (1) desno pod lobanjo, nato še po en naglavni obroček (2, 3) desno pod lobanjo in na levi strani lobanje.

- (1) Bronast naglavni obroček z enojnima odebelitvama na koncih. Mere: v. 41 mm, š. 42,3 mm, deb. 2,5 mm (opis po risbah in Šribar, Stare 1974, 35, t. 9: 1). Predmet manjka.
- (2) Bronast ulit naglavni obroček s polmesečastim locnom, ki je okrašen z jamičastim emajlom in ima obrobo, ki posnema zrnjenje. Emajl je rdeče in modre barve. Locen je videti vdrt v polmeseč. Roglja polmesečca sta kroglasto odebeljena. Okrasni motiv je geometriziran in someren, morda gre za ptici ob izviru. Polmeseč ima prevrtno luknjico. Mere: v. 37 mm, š. 26 mm, deb. 1,5 mm (opis po risbah in Šribar, Stare 1974, 35, t. 9: 2). Predmet manjka.
- (3) Bronast ulit naglavni obroček s polmesečastim locnom, ki je okrašen z jamičastim emajlom in ima obrobo, ki posnema zrnjenje. Emajl je rdeče, modre in zelene barve. Locen je videti vdrt v polmeseč. Roglja polmesečca sta kroglasto odebeljena. Okrasni motiv je geometriziran in someren. Mere: v. 39 mm, š. 27 mm, deb. 2 mm (opis po risbah in Šribar, Stare 1974, 35, t. 9: 3). Predmet manjka.

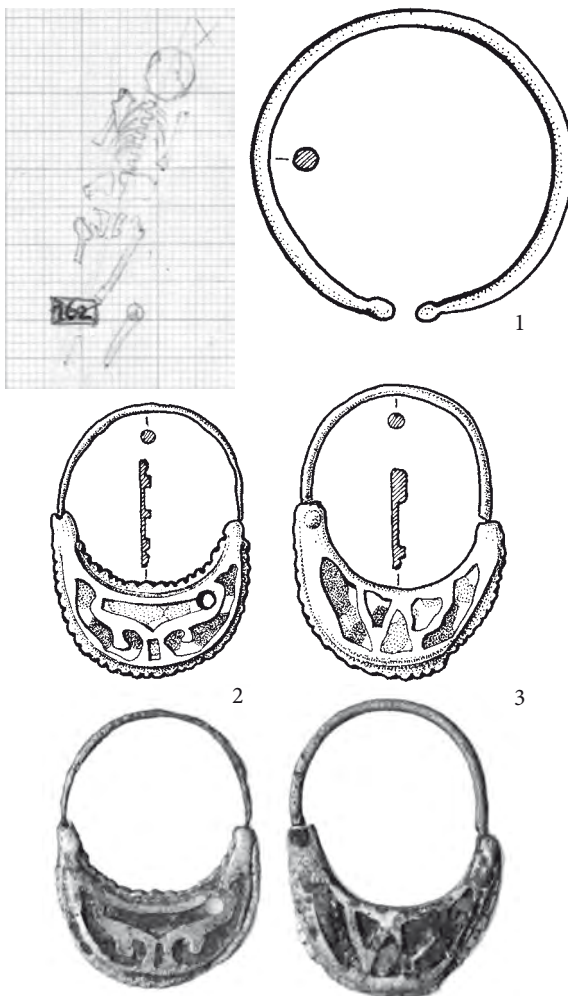

Grob 1972_z0162

Grob 1972_z0163 (K05)

Grobna jama. Ni podatka o globini okostja. Azimut 95°.

Zasutje. Ni podatkov.

Okostje. Ženska, 35–45 let. Odkopali so samo del okostja.

Desnica je bila zapognjena na medenico, levica je bila iztegnjena ob trupu.

Pridatki. Prstan (1) na prstu desnice, na notranji strani desne stegenice.

- (1) Bronast sklenjen prstan s štirikotnim prerezom. Mere: pr. 21 mm, š. 4 mm, t. 2 g. Inv. št. GM KFC 608.

Opomba. Okostje je segalo v rob izkopa.



Grob 1972_z0163

Grob 1972_z0164 (K05)

Grobna jama. Okostje je bilo v globini 0,58 m. Azimut 98°.

Zasutje. Ni podatkov.

Okostje. Moški, 45–50 let. Našli so nepopolno okostje. Roki sta bili prekrižani na trebuhu.

Pridatki. Pasna spona (1) na zunanji strani desne stegenice.

- (1) Železna okrogla pasna spona. Mere: pr. 51 mm. Inv. št. GM KFC 607. Predmet manjka.

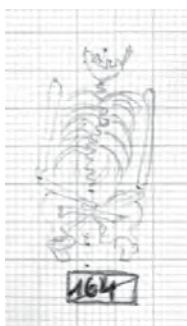
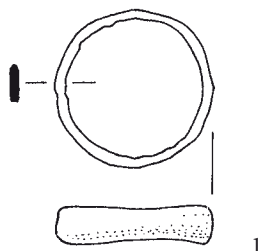

Grob 1972_z0164

Grob 1972_z0165 (K06)

Grobna jama. Okostje je bilo v globini 0,54 m. Azimut 96°.

Zasutje. Ni podatkov.

Okostje. Otrok, več kot 5 let. Našli so nepopolno okostje. (Glej risbo pri grobu 1972_z0166.)

Pridatki. Brez pridatkov.

Opomba. Okostje je ležalo na desnici okostja groba 1972_z0166.

Komentar. Ob izkopavanju so menili, da gre za dvojni grob 1972_z0165 in 1972_z0166, vendar sta okostji različno usmerjeni.

Grob 1972_z0166 (K06)

Grobna jama. Okostje je bilo v globini 0,54 m. Azimut 102°.

Zasutje. Ni podatkov.

Okostje. Moški, 25–35 let. Našli so nepopolno okostje. Desnica je bila iztegnjena ob trupu, levica zapognjena na trebuh.

Pridatki. Brez pridatkov.

Opomba. Na desnici je ležalo okostje groba 1972_z0165. Je nad okostjem groba 1972_z0167.

Komentar. Ob izkopavanju so menili, da gre za dvojni grob 1972_z0165 in 1972_z0166, vendar sta okostji različno usmerjeni.

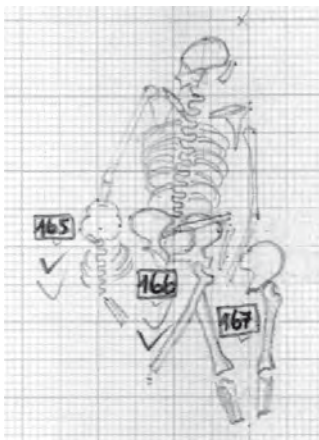

Grobovi 1972_z0165, 1972_z0166 in 1972_z0167

Grob 1972_z0167 (K06)

Grobna jama. Okostje je bilo v globini 0,54 m. Azimut 85°.

Zasutje. Ni podatkov.

Okostje. Ženska, 35–50 let. Našli so nepopolno okostje. Levica je bila zapognjena na trebuh.

Pridatki. Brez pridatkov.

Opomba. Okostje je poškodoval grob 1972_z0166.

Grob 1972_z0168 (K05)

Grobna jama. Ni podatka o globini okostja. Azimut 100°.

Zasutje. Ni podatkov.

Okostje. Moški, 35–40 let. Našli so nepopolno okostje. Desnica je bila zapognjena na trebuh, levica iztegnjena ob trupu. Na golenicah sledovi pogostega čepenja.

Pridatki. Brez pridatkov.

Grob 1972_z0169a (K05)

Grobna jama. Kostni so bile v globini 0,56 m.

Zasutje. Ni podatkov.

Okostje. Ženska, adultus (Tomazo). Našli so predvsem lobanjo. Kostni niso ohranjene.

Pridatki. Brez pridatkov.

Opomba. Prekop, katerega del je tudi lobanja 1972_z0169b.

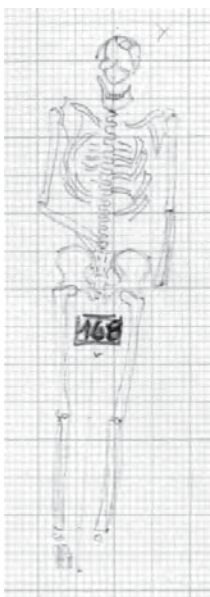

Grob 1972_z0168

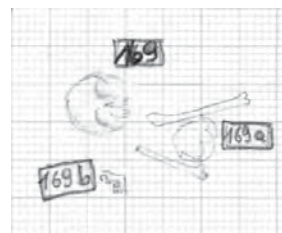

Grobova 1972_z0169a in 1972_z0169b

Grob 1972_z0169b (K05)

Grobna jama. Kostni so bile v globini 0,56 m.

Zasutje. Ni podatkov.

Okostje. Moški, adultus (Tomazo). Našli so predvsem lobanjo. Kostni niso ohranjene.

Pridatki. Brez pridatkov.

Opomba. Prekop, katerega del je tudi lobanja 1972_z0169a.

Grob 1972_z0170 (K06)

Grobna jama. Okostje je bilo v globini 0,59 m. Azimut 90°.

Zasutje. Oglje okoli glave in na prsih. Bronast obroček (3) ob zunanji strani levega komolca (glej spodaj), bronasta igla (4) na prsih levo zgoraj, nekje v grobu kapljica brona (5).

Okostje. Ženska, 40–45 let. Našli so nepopolno okostje. Desnica je bila zapognjena na trebuh, levica je bila iztegnjena ob trupu. Na desni golenici so sledovi pogostega čepenja (glej še sosednji grob 1972_z0172).

Pridatki. Po en naglavni obroček (1, 2) na vsaki strani glave. Na obeh so bili v patini vidni sledovi ovite tkanine.

(1) Srebrn nesučen naglavni obroček z ravno odrezanima koncema brez odebelitev. Mere: š. 50,0 mm, v 51,0 mm, deb. 3,0 mm, t. 7,3 g. Inv. št. GM KFC 1133.

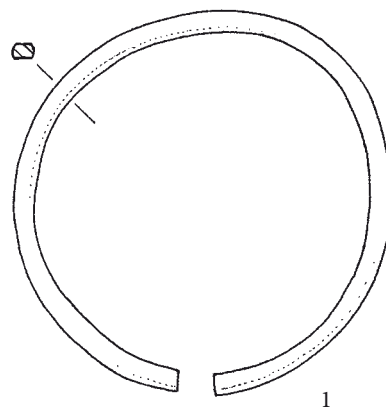

Grob 1972_z0170

- (2) Srebrn desnosučen naglavni obroček z ravno odrezanimi koncema brez odebelitev. Konca staknjena. Mere: š. 49,0 mm, v. 50,0 mm, deb. 3,0 mm, t. 7,1 g. Inv. št. GM KFC 1134.

Komentar. Obroček (3) ob komolcu je zanesljivo v drugotni legi, ni pa povsem gotovo, da je del zasutja. Po izdelavi spominja na obročka (1, 2) pri glavi, zato obstaja možnost, da je v grobu pridatek, ki ga je nasilen poseg v grob premestil.

Predmeti iz zasutja.

- (3) Srebrn desnosučen naglavni obroček z enim ravno odrezanim koncem locna in z dvojno odebelitvijo na drugem koncu. Mere: š. 24,0 mm, v. 24,0 mm, deb. 2,6 mm, t. 2,6 g. Inv. št. GM KFC 1135.
- (4) Odlomek na eni strani ošiljenega bronastega paličastega predmeta kvadratnega prereza, verjetno polizdelek. Mere: š. 2,0 mm, d. 25,0 mm, deb. 2,0 mm, t. 0,6 g. Inv. št. GM KFC 1135b.
- (5) Votla kapljica bronu. Mere: š. 3,0 mm, d. 6,0 mm, deb. 3,0 mm, t. 0,2 g. Inv. št. GM KFC 1135c.

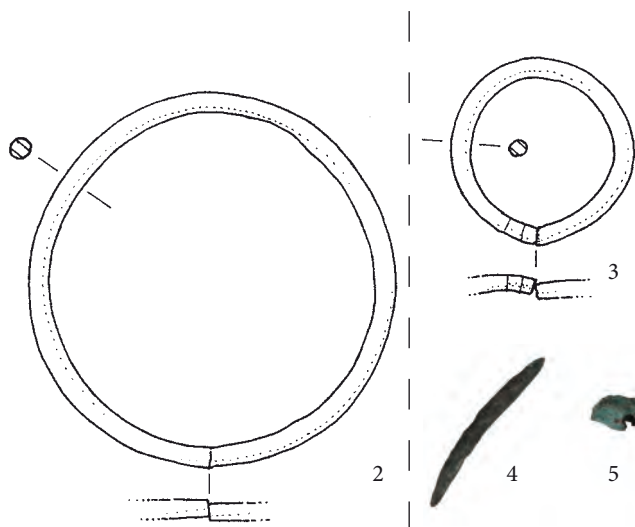

Grob 1972_z0170

Grob 1972_z0171

Grobna jama. Ni podatka o globini okostja. Azimut 92°.

Zasutje. Naglavni obroček (1) sredi leve stegenice na zunanji strani. Živalski zob v levi dlani. Lobanjski odlomek na zunanji strani desne stegenice.

Okostje. Moški, 40–45 let. Našli so nepopolno okostje. Desnica je bila zapognjena na medenico, levica je bila iztegnjena ob trupu. Sledovi gobavosti.

Pridatki. Ni podatkov.

Opomba. Na terenski risbi okostje nima oznake.

Predmet iz zasutja.

- (1) Srebrn desnosučen naglavni obroček z enojnima odebelitvama na koncih. Mere: š. 38 mm, v. 42 mm, deb. 1,7 mm, t. 1,7 g. Inv. št. GM KFC 1172.

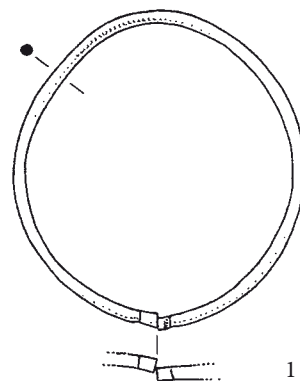

Grob 1972_z0171

Grob 1972_z0172 (K06)

Grobna jama. Vkopana je bila 5 cm v ilovnato plast. Okostje je bilo v globini 0,71 m. Azimut 103°.

Zasutje. Ni podatkov.

Okostje. Ženska, več kot 55 let. Našli so nepopolno okostje. Roki sta bili iztegnjeni ob trupu, nogi iztegnjeni in prekrižani v kolenih, desna noga preko leve. Na golenicah so sledovi pogostega čepenja.

Pridatki. Naglavni obroček (1) levo ob glavi. Naglavni obroček (2) pod hrbtom (glej spodaj).

- (1) Bronast nesučun naglavni obroček z enojnima odebelitvama na koncih. Mere: š. 33,0 mm, v. 33,0 mm, deb. 2,3 mm, t. 2,7 g. Inv. št. GM KFC 1136.

Predmet pod okostjem.

- (2) Bronast nesučun naglavni obroček. En konec locna je zaobljen, brez odebelitve, drugi ima enojno odebelitev. Mere: š. 32,0 mm, v. 32,0 mm, deb. 2,3 mm, t. 2,2 g. Inv. št. GM KFC 1170.

Komentar. Lega obročka (2) vsekakor ni običajna. Težko pa si je predstavljati, kako je prišel pod okostje. Pod grobom ni kulturne plasti, da bi bil obroček tam že od prej. Prav tako bi ob zasipanju groba zelo težko prišel pod telo pokojnice. Najbolj smiselna razlaga bi bila, da so pogrebci položili v grob obroček (2) in nanj pokojnico.

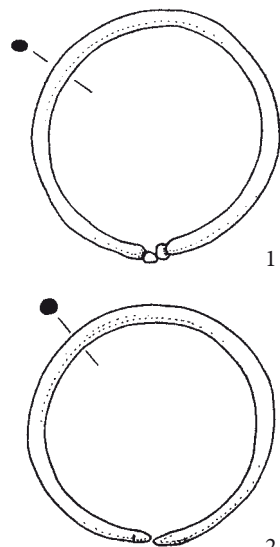
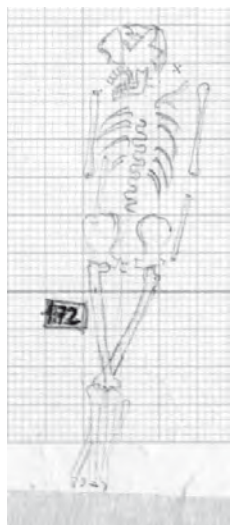

Grob 1972_z0172

Grob 1972_z0173 (K06)

Grobna jama. Lesena deska preko levega dela telesa, položena poševno navzven. Levo pod nogami po vsej dolžini druga deska. Okostje je bilo v globini 0,84 m. Azimut 101°.

Zasutje. Igla (4) sredi prsnega koša (glej spodaj).

Okostje. Ženska, 40–45 let. Desnica je bila iztegnjena ob trupu, levica zapognjena na medenico.

Pridatki. Naglavni obroček (1) na levi strani glave in naglavni obroček (2) na desni strani. Prstan (3) na prstu desnice.

(1) Bronast levosučen naglavni obroček z enojnima odebelitvama na koncih. Mere: š. 43,0 mm, v. 40,0 mm, deb. 3,1 mm, t. 7,3 g. Inv. št. GM KFC 1156.

(2) Bronast levosučen naglavni obroček z enojnima odebelitvama na koncih. Mere: š. 42,0 mm, v. 40,0 mm, deb. 3,1 mm, t. 7,6 g. Inv. št. GM KFC 1157.

(3) Bronast prstan z D prerezom in razširjenima koncema, ki sta bila sklenjena s kovanjem. Tako je nastala razširitev, na kateri je v trakast okvir vložena jagoda iz rumenkastega prozornega mehurčkastega stekla. Mere: pr. 22,0 x 24,0 mm, š. 4,0 mm, t. 2,0 g. Inv. št. GM KFC 1101b.

Komentar. Igla (4) je najverjetneje del zasutja in predmet iz starejših plasti. To bi nakazovala tudi njena poškodovanost. Res pa leži na mestu, kjer bi sicer lahko bila okrasna zaponka. Zato obstaja tudi možnost, da je bila igla v grobu namerno v vlogi zaponke.

(4) Bronasta igla z odlomljenim zgornjim delom. Mere: v. 55,0 mm, deb. 0,6 mm, t. 0,1 g. Inv. št. GM KFC 1101a.

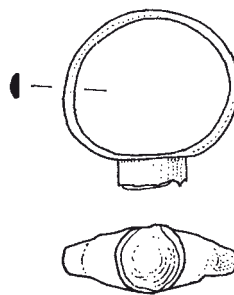

Leta 1973 je bil steklen vložek še boljše ohranjen.

Grob 1972_z0174 (J06)

Grobna jama. Okostje je bilo v globini 0,47 m. Azimut 114°.

Zasutje. Ni podatkov.

Okostje. Verjetno ženska, 30–45 let. Našli so nepopolno okostje.

Pridatki. Brez pridatkov.

Grob 1972_z0175 (J05)

Grobna jama. Okostje je bilo v globini 0,49 m. Azimut 95°.

Zasutje. Ni podatkov.

Okostje. Ženska, 30–40 let. Našli so nepopolno okostje. Desnica je bila zapognjena na prsi, levica iztegnjena na medenico.

Pridatki. Prstan (1) na levici.

(1) Poškodovan srebrn prstan s štirikotnim prerezom. Mere: š. 2,0 mm, t. 0,2 g. Inv. št. GM KFC 603.

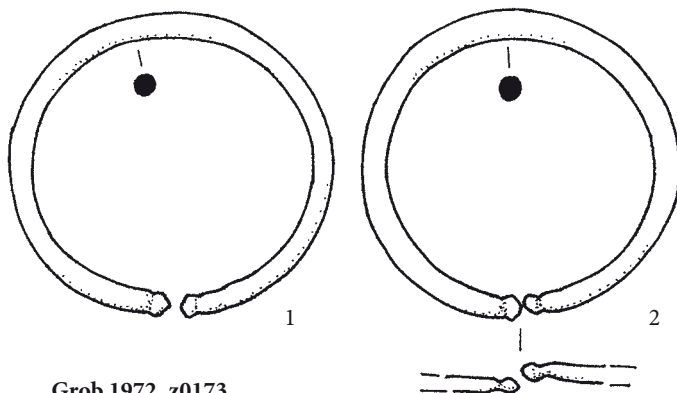

Grob 1972_z0173

Grob 1972_z0176 (J05)

Grobna jama. Okostje je bilo v globini 0,49 m.

Zasutje. Ni podatkov.

Okostje. Moški, maturus (Tomazo). Našli so samo lobanjo.

Pridatki. Brez pridatkov.

Opomba. Prekop.

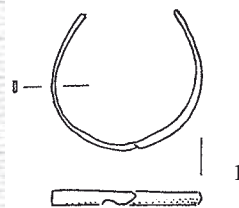
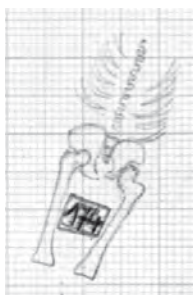
**Grob 1972_z0177 (K05)**

Grobna jama. Okostje je bilo v globini 0,53 m. Azimut 99°.

Zasutje. Na zunanji strani podlahti otroška lobanja 1972_z0177a.

Okostje. Ženska, 30–40 let. Našli so nepopolno okostje. Roki sta bili iztegnjeni ob trupu.

Grob 1972_z0174

Grob 1972_z0175



1 – Grob 1972_z0173

2 – Grob 1972_z0177

3 – Grob 1972_z0180 (obročka ob glavi)

4 – Grob 1972_z0180



Pridatki. Naglavni obroček (1) levo ob lobanji in drugi naglavni obroček (2) desno ob lobanji.

- (1) Srebrn desnosučen naglavni obroček z enojnima odebelitvama na konceh. Mere: š. 32,0 mm, v. 32,0 mm, deb. 2,8 mm, t. 3,3 g. Inv. št. GM KFC 1144.
- (2) Srebrn desnosučen naglavni obroček z enojnima odebelitvama na konceh. Mere: š. 32,0 mm, v. 31,0 mm, deb. 2,7 mm, t. 3,6 g. Inv. št. GM KFC 1145.

Opomba. Otroška lobanja ni narisana, ni podatka ob kateri podlahti je bila.

Komentar. Obročka in njuno lego je mogoče določiti s pomočjo terenske fotografije.

Grob 1972_z0177a

Glej grob 1972_z0177.

Grob 1972_z0178 (K06)

Grobna jama. Okostje je bilo v globini 0,47 m. Azimut 86°.

Zasutje. Ni podatkov.

Okostje. Ženska, 25–35 let. Našli so nepopolno okostje. Desnica je bila iztegnjena ob trupu.

Pridatki. Ni podatkov.

Grob 1972_z0179 (K05)

Grobna jama. Segala je do plasti ilovice. Kostni so bile v globini 0,50 m.

Zasutje. Ni podatkov.

Okostje. Moški, adultus (Tomazo). Našli so samo dele glave. Kostni niso ohranjene.

Pridatki. Brez pridatkov.

Opomba. Prekop. Kot naključno najdbo so blizu okostja dan pozneje 21. IX. našli naglavni obroček (1).

Komentar. Če je šlo res za moško okostje, naglavni obroček ne pripada temu grobu.

Predmet ob okostju.

- (1) Poškodovan bronast naglavni obroček z enojnima odebelitvama na konceh. V trenutnem stanju se konca stikata. Sučnost ni ohranjena. Mere: š. 37,2 mm, v. 37,5 mm, d. 2,1 mm, t. 3,0 g. Inv. št. GM KFC 1188.

Grob 1972_z0179a (K05)

Grobna jama. Segala je do plasti ilovice. kosti so bile v globini 0,50 m.

Zasutje. Ni podatkov.

Okostje. Spol in starost nedoločljiva (Tomazo). Našli so samo dele glave. Kostni niso ohranjene.

Pridatki. Brez pridatkov.

Opomba. Prekop.

Grob 1972_z0180 (K06)

Grobna jama. Segala je do plasti ilovice. Okostje je bilo v globini 0,70 m. Azimut 81°.

Zasutje. Ni podatkov.

Okostje. Moški (glej spodaj), 17–19 let. Našli so nepopolno okostje, nekatere kosti so premaknjene. Levica je bila iztegnjena ob trupu.

Pridatki. En naglavni obroček desno (1) ob lobanji in drugi naglavni obroček (2) levo ob lobanji.

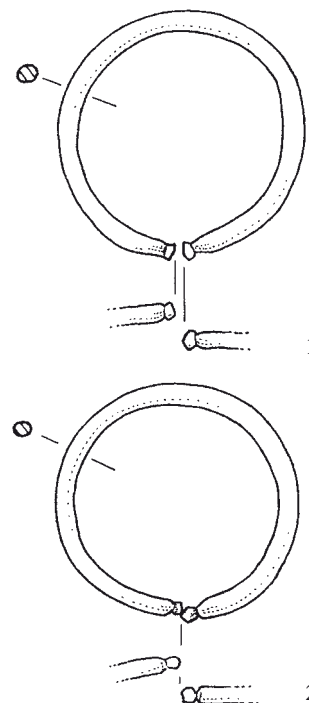
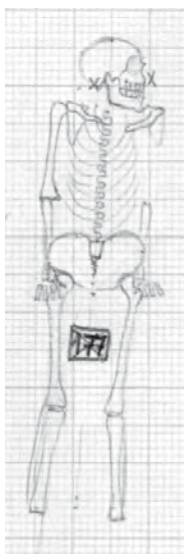

Grob 1972_z0177



Grobova 1972_z0179
in 1972_z0179a



Grob 1972_z0178

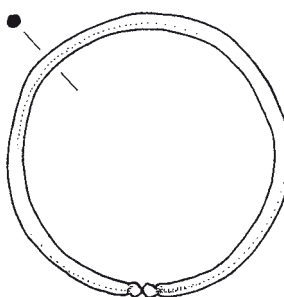

Grob 1972_z0179



Grob 1972_z0180

- (1) Bronast naglavni obroček z dvojnima odebelitvama na koncih, ki sta bili izdelani z vibastim vrezom. Na locen je vdeta steklena jagoda iz temnega neprozornega stekla, okrašena je z belo valovnico. Sučnost ni ohranjena. Mere: š. 32,0 mm, v. 36,0 mm, deb. 1,6 mm, t. 3,2 g. Inv. št. GM KFC 551.
- (2) Srebrn naglavni obroček z najmanj enojno odebelitvijo na koncih. Na locen je vdeta dvojna poliedrična jagoda iz modrega stekla. Mere: š. 32 mm, v. 40 mm (opis in mere po terenski risbi in terenskem dnevniku). Predmet manjka (glej spodaj).

Komentar. Tako na terenu kot tudi v Zagrebu je bilo okostje antropološko opredeljeno kot moško. Vendar nakit kaže, da gre za žensko. Pri nedorasli osebi je spol težje določljiv. Že med izkopavanji so opazili veliko podobnost obročka (2) s primerkom iz groba 1965_z0277 (glej Pleterski, Štular, Belak 2016, 119, št. 1). Slednji je bil inventariziran z inv. št. GM KFC 420, vendar brez podatka o velikosti in s poznejšim pripisom, da predmet manjka. Pod inv. št. GM KFC 602 je prav tako inventariziran naglavni obroček s poliedrično jagodo, ki naj bi pripadal grobu 1972_z0180. Njegova mera 39 mm je med merama obročka (2) (40 mm) in tistega iz groba 1965_z0277 (37 mm). Vsekakor pa se danes inv. št. GM KFC 602 nanaša na obroček iz groba 1965_z0277, ker se ujema tudi z njegovo risbo, ki je bila narejena kmalu po izkopavanjih leta 1965. To govori za to, da se opis v inventarni knjigi tudi pri številki 602 nanaša na isti obroček kot številka 420. Inventarna knjiga govori o poliedrični jagodi, terenski dnevnik pa o "dveh plavih svitkih". Tudi na risbi obročka (2) in podrobni terenski fotografiji lobanje z obročkoma (glej fotografijo na str. 186) je nedvomno, da gre za nenavadno dvojno poliedrično jagodo.

Grob 1972_z0181 (K05)

Grobna jama. Vzdož desne strani telesa ostanki navpične deske. Okostje je bilo v globini 0,73 m. Azimut 99°.

Zasutje. Ni podatkov.

Okostje. Moški, 45–50 let. Našli so nepopolno okostje, roki sta bili iztegnjeni ob trupu.

Pridatki. Nož (1) na levi podlahti nad zapestjem, s trnom proti glavi.

- (1) Železen nož s trakastim nasadilom za držaj (ohr. d. 60 mm) pravokotnega prereza, ki prehaja poševno v hrbet in ravno v ostrino; na rezilu (ohr. dol. 135 mm) je konica v osi rezila, hrbet se ravno zalomi v konico, ostrina vanjo zavije. Konici trna in rezila sta odlomljena. Mere: š. 1,9 mm, d. 195 mm, t. 41,6 g. Inv. št. GM KFC 1179.

Grob 1972_z0182 (K05)

Grobna jama. Okostje je bilo v globini 0,63 m. Azimut 103°.

Zasutje. Ni podatkov.

Okostje. Ženska, 35–45 let. Našli so nepopolno okostje, desnica je bila iztegnjena ob trupu. Na golenicah so sledovi dolgotrajnega čepenja.

Pridatki. Prstan (1) na desnici, na zunanji strani desne stegnenice.

- (1) Srebrn ulit sklenjen prstan z ovalnim prerezom. Mere: zunanji pr. 25 mm, notranji pr. 19 mm, š. 5,3 mm, deb. 3,2 mm, t. 4,1 g. Inv. št. GM KFC 1190.



Risba na listku, ki je bil prilepljen v terenski dnevnik

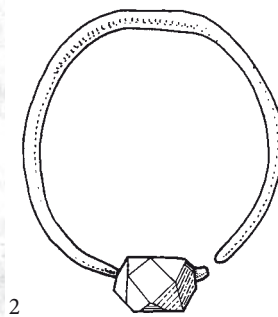

Preris risbe iz dnevnika (2017)

Grob 1972_z0180

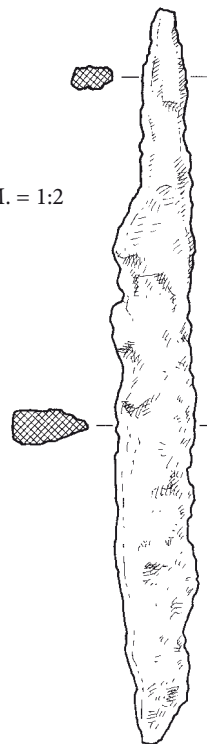
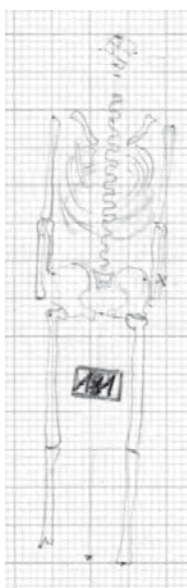

Grob 1972_z0181

Grob 1972_z0182

Grob 1972_z0183 (K06)

Grobna jama. Okostje je bilo v globini 0,65 m.

Zasutje. Ni podatkov.

Okostje. Spol in starost nedoločljiva (Tomazo). Našli so nepopolno okostje. Kosti niso ohranjene.

Pridatki. Brez pridatkov.

Opomba. Poškodoval ga je grob 1972_z0172.

**Grob 1972_z0183****Grob 1972_z0184 (J06)**

Grobna jama. Okostje je bilo v globini 0,46 m. Azimut 98°.

Zasutje. Ni podatkov.

Okostje. Ženska, 30–45 let. Našli so nepopolno okostje.

Pridatki. Brez pridatkov.

Opomba. Poškodoval ga je grob 1972_z0185.

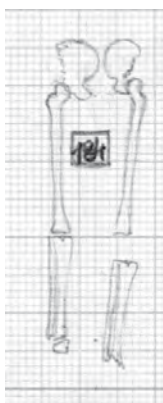
**Grob 1972_z0184****Grob 1972_z0185****Grob 1972_z0185 (J06)**

Grobna jama. Okostje je bilo v globini 0,46 m. Azimut 93°.

Zasutje. Ni podatkov.

Okostje. Ženska, 45–55 let. Našli so nepopolno okostje. Na golenicah so sledovi dolgotrajnega čepenja.

Pridatki. Brez pridatkov.

Opomba. Poškodoval je okostje groba 1972_z0184.

Grob 1972_z0186 (K05)

Grobna jama. Okostje je bilo v globini 0,56 m. Azimut 94°.

Zasutje. Ob levi peti zoglenela rastlinska jagoda.

Okostje. Ženska, 18–20 let. Odkopali so samo del okostja. Roki sta bili prekrížani na medenici.

Pridatki. Prstan (1) na notranji strani desne medenice.

Opomba. Okostje je segalo v rob izkopa.

Komentar. Glede na lego podlahti je bil prstan verjetneje na levisi.

(1) Bronast nesklenjen prstan s trakastim prerezom in z ravno odrezanima koncema, ki sta rahlo razširjena z ohranjenimi ostanki spajkanja nosilne ploščice okrasnega dela. Na zunanji strani, levo in desno od okrasne razširitve, je vrezan cikcakast okras. Mere: notranji pr. 20 mm, deb. 0,8 mm, zun. pr. 22 mm, š. 6,7 mm, t. 2,3 g. Inv. št. GM KFC 1148.

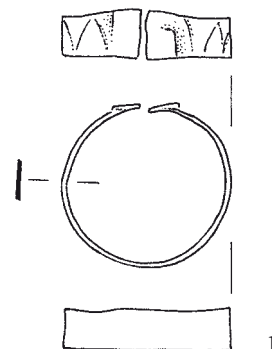
**Grob 1972_z0186****Grob 1972_z0187 (K05)**

Grobna jama. Dno je bilo vkopano v ilovnato plast. Okostje je bilo v globini 0,78 m. Azimut 95°.

Zasutje. Ni podatkov.

Okostje. Otrok, 12–15 let. Našli so nepopolno okostje. Desnica je bila iztegnjena ob trupu, levica je bila zapognjena na medenico.

Pridatki. Brez pridatkov.

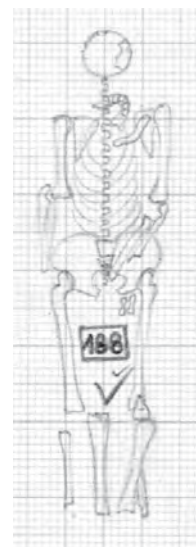
**Grob 1972_z0187****Grob 1972_z0188****Grob 1972_z0188 (K05)**

Grobna jama. Dno je bilo 10 cm vkopano v ilovnato plast.

Okostje je bilo v globini 0,54 m. Azimut 95°.

Zasutje. Ni podatkov.

Okostje. Ženska, 30–35 let. Našli so nepopolno okostje. Desnica je bila iztegnjena ob trupu, levica je bila zapognjena na medenico.

Pridatki. Brez pridatkov.

Grob 1972_z0189

Grobna jama. Ni podatkov.

Zasutje. Ni podatkov.

Okostje. Otroč, infans II (Tomazo). Našli so samo srednji del okostja. Kosti niso ohranjene.

Pridatki. Brez pridatkov.

Opomba. Okostje ni bilo narisano.

Grob 1972_z0190 (K06)

Grobna jama. Okostje je bilo v globini 0,57 m. Azimut 95°.

Zasutje. Ni podatkov.

Okostje. Spol in starost nedoločljiva (Tomazo). Našli so nepopolno okostje. Kosti niso ohranjene.

Pridatki. Nož (1) na prsih nad desno lopatico.

(1) Odlomek železnega noža. Trakast trn prehaja v rezilo poševno, rezilo ni ohranjeno. Dolžina trna je 69 mm, presek pravokoten. Mere: š. 1,9 mm, d. 81 mm, t. 18,9 g. Inv. št. GM KFC 1120.

Komentar. Okostje je močno uničeno, zato je verjetno, da nož ni v prvotni legi. Za to govori tudi njegova poškodovanost. Prav tako je mogoče, da je le del zasutja.

Grob 1972_z0191 (K06)

Grobna jama. Okostje je bilo v globini 0,74 m. Azimut 94°.

Zasutje. Ob levi strani so bile dolge kosti in medenica prekopanega okostja (ni narisano).

Okostje. Moški, 50–55 let. Našli so nepopolno okostje. Roki sta bili iztegnjeni ob trupu.

Pridatki. Ob desnem ramenu sta bili nadlahtnica in spodnja čeljust zelena obarvani, predmeta pri izkopavanju niso našli.

Grob 1972_z0192 (K06)

Grobna jama. Okostje je bilo v globini 0,70 m. Azimut 102°.

Zasutje. Ni podatkov.

Okostje. Moški, 40–45 let. Našli so nepopolno okostje. Desnica je bila zapognjena ob trupu, levica je bila zapognjena na trebuh.

Pridatki. Brez pridatkov.

Komentar. Neurejen videz okostja daje misliti, da gre za neupoštljiv pokop.

Grob 1972_z0193 (K06)

Grobna jama. Okostje je bilo v globini 0,67 m. Azimut 102°.

Zasutje. Ni podatkov.

Okostje. Moški, 30–45 let. Našli so nepopolno okostje. Desnica je bila zapognjena na medenico.

Pridatki. Brez pridatkov.

Grob 1972_z0194 (K06)

Grobna jama. Okostje je bilo v globini 0,71 m. Azimut 110°.

Zasutje. Ni podatkov.

Okostje. Ženska, 45–55 let. Našli so nepopolno okostje. Desnica je bila iztegnjena ob trupu, levica zapognjena na medenico.

Pridatki. Brez pridatkov.

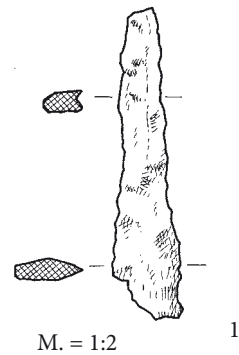
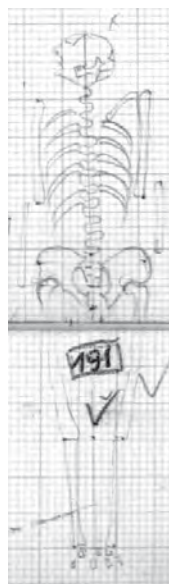
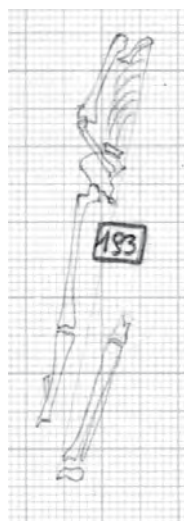
**Grob 1972_z0190****Grob 1972_z0191****Grob 1972_z0192****Grob 1972_z0193****Grob 1972_z0194**

Grob 1972_z0195 (K05)

Grobna jama. Okostje je bilo v globini 0,58 m. Azimut 93°.

Zasutje. Ni podatkov.

Okostje. Moški, 30–45 let. Našli so nepopolno okostje.

Pridatki. Brez pridakov.

Opomba. Levo ob okostju prsni koš drugega okostja, ki ni dobilo oznake in ni bilo antropološko opredeljeno. Kostni niso ohranjene.



Grob 1972_z0195



Grob 1972_z0196

Grob 1972_z0196 (K05)

Grobna jama. Okostje je bilo v globini 0,61 m. Azimut 95°.

Zasutje. Ni podatkov.

Okostje. Verjetno moški, več kot 30 let. Našli so nepopolno okostje. Desnica je bila iztegnjena ob trupu.

Pridatki. Brez pridakov.

Opomba. Po risbi nad okostjem groba 1972_z0208.

Grob 1972_z0197 (K05)

Grobna jama. Dno je bilo vkopano do plasti ilovice. Na zunanji strani vzdolž leve noge je bila približno 10 cm široka deska. Okostje je bilo v globini 0,64 m. Azimut 98°.

Zasutje. Ni podatkov.

Okostje. Ženska, 25–30 let. Našli so nepopolno okostje. Roki sta bili iztegnjeni ob trupu. Nekatere kosti so bile premaknjene.

Pridatki. Nad desno ramo trije naglavni obročki (1–3) in nad levo ramo prav tako trije naglavni obročki (4–6).

- (1) Bronast levosučen naglavni obroček s kovano S zanko in s kaveljčkom. Mere: š. 45,0 mm, v. 50,0 mm, deb. 2,2 mm, t. 3,3 g. Inv. št. GM KFC 1122.
- (2) Bronast desnosučen naglavni obroček z enojnima odebelitvama na koncih. Mere: š. 33,0 mm, v. 34,0 mm, deb. 2,2 mm, t. 2,8 g. Inv. št. GM KFC 1123.
- (3) Bronast nesučen naglavni obroček z enojnima odebelitvama na koncih. Mere: š. 30,0 mm, v. 30,0 mm, deb. 3,0 mm, t. 3,2 g. Inv. št. GM KFC 1124.
- (4) Bronast levosučen naglavni obroček. En konec z enojno odebelitvijo in drugi konec z dvojno razširitvijo v obliki stilizirane živalske glave. Mere: š. 34,0 mm, v. 36,5 mm, deb. 3,2 mm. Inv. št. GM KFC 1146a.
- (5) Bronast levosučen naglavni obroček s kovano S zanko in s kaveljčkom. Mere: š. 40,0 mm, v. 49,0 mm, deb. 2,1 mm. Inv. št. GM KFC 1146b. Obročka KFC 1146a in 1146b sta vdeta drug v drugega. Skupna teža je 8,7 g.
- (6) Poškodovan bronast nesučen naglavni obroček z enojnima odebelitvama na koncih. Mere: š. 29,0 mm, v. 29,0 mm, deb. 2,6 mm, t. 2,8 g. Inv. št. GM KFC 1147.

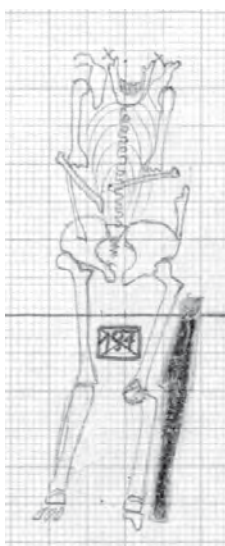

Razširitev v obliki živalske glave, povečano, M. = 2:1

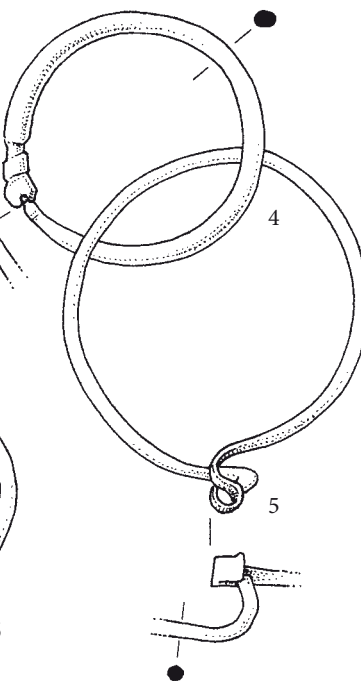
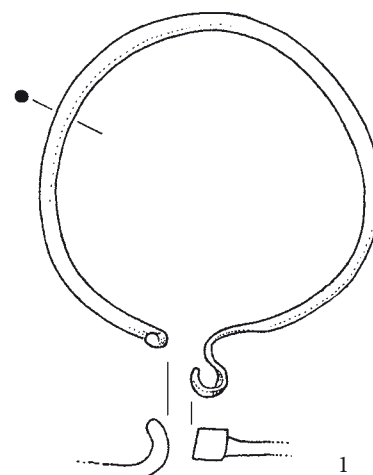
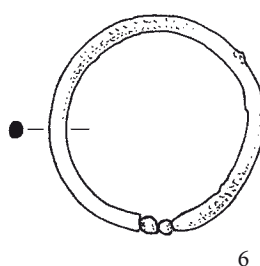
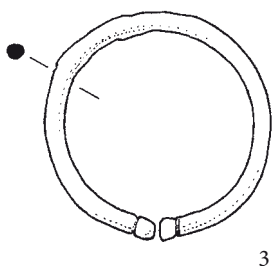
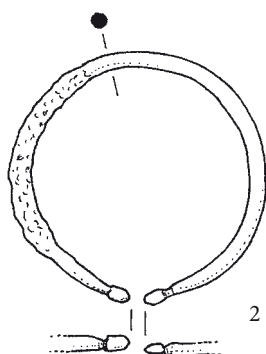

Grob 1972_z0197



Grobova 1972_z0197 in 1972_z0198

Grob 1972_z0198 (K05)

Grobna jama. Dno je bilo vkopano do plasti ilovice. Okostje je bilo v globini 0,64 m. Azimut 104°.

Zasutje. Ni podatkov.

Okostje. Moški (glej spodaj), 50–60 let. Našli so nepopolno okostje. Roki sta bili iztegnjeni ob trupu.

Pridatki. Nad desno ramo dva naglavna obročka (1, 2).

(1) Bronast levosučen naglavni obroček z enojnima odebelitvama na koncih. Mere: š. 42,0 mm, v. 45,0 mm, deb. 1,8 mm, t. 2,9 g. Inv. št. GM KFC 1117.

(2) Bronast desnosučen naglavni obroček z ravno odrezanima koncema. Mere: š. 38,0 mm, v. 41,0 mm, deb. 3,0 mm, t. 6,1 g. Inv. št. GM KFC 1118.

Komentar. Antropološka opredelitev okostja na terenu in v Zagrebu je določila moško okostje, vendar nakit kaže, da gre za žensko.

Grob 1972_z0199 (K05)

Grobna jama. Okostje je bilo v globini 0,70 m. Azimut 99°.

Zasutje. Ni podatkov.

Okostje. Ženska, 30–40 let. Odkopali so samo spodnji del okostja.

Pridatki. Brez pridakov v raziskanem delu groba.

Opomba. Okostje je segalo v rob izkopa. Grob je poškodoval okostje v grobu 1972_z0199a.

Grob 1972_z0199a (K05)

Grobna jama. Okostje je bilo v globini 0,70 m. Azimut 114°.

Zasutje. Ni podatkov.

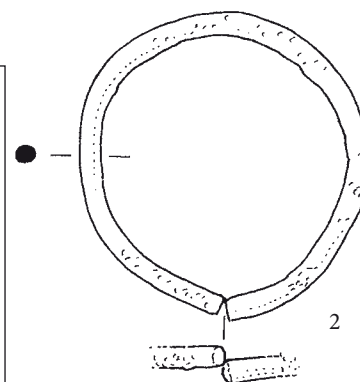
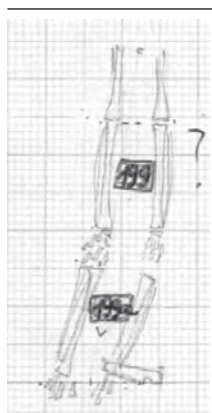
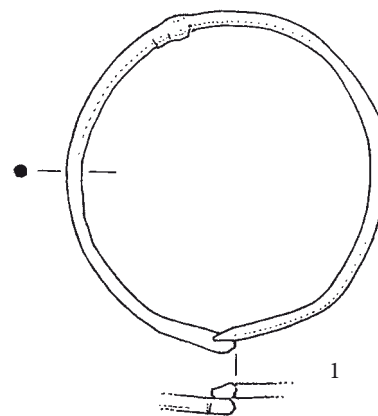

Grob 1972_z0198

Grobova 1972_z0199 in 1972_z0199a

Okostje. Moški, 30–40 let. Našli so samo spodnji del nog.
Pridatki. Brez pridatkov v raziskanem delu groba.
Opomba. Okostje je poškodoval grob 1972_z0199.

Grob 1972_z0200 (K05)

Grobna jama. Okostje je bilo v globini 0,53 m. Azimut 88°.

Zasutje. Ni podatkov.

Okostje. Moški, 45–50 let. Desnica je bila iztegnjena ob trupu, leвица je bila zapognjena na medenico. Na golenicah so sledovi dolgotrajnega čepenja.

Pridatki. Brez pridatkov.



Grob 1972_z0200



Grob 1972_z0201

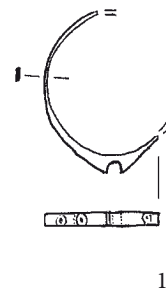

1

Grob 1972_z0201 (K06)

Grobna jama. Okostje je bilo v globini 0,79 m. Azimut 94°.

Zasutje. Ni podatkov.

Okostje. Ženska, 25–30 let. Desnica je bila iztegnjena ob trupu, leвица je bila zapognjena na trebuh.

Pridatki. Prstan (1) na desnici (glej spodaj).

(1) Odlomek srebrnega prstana s štirikotnim prerezom in z razširitvijo locna za okrasni vložek. Razširitev locna je okrašena s štirimi krožci s piko. Mere: pr. 15,0 mm x 20,0 mm, š. 2,0 mm, t. 0,1 g. Inv. št. GM KFC 1119.

Komentar. Po terenskem dnevniku je bil prstan na prstu desne roke. Po risbi pa je ležal znotraj pod desnim komolcem. Prstan je bil bodisi v drugotni legi, bodisi je bil na levisi.

Grob 1972_z0202 (K06)

Grobna jama. Okostje je bilo v globini 0,79 m. Azimut 115°.

Zasutje. Steklena jagoda (2) znotraj sredine leve podlahtnice. Med nogama nad kolena dva odlomka lončenine, eden je ožgan (4), drugi okrašen z valovnico (3).

Okostje. Ženska, 20–25 let. Našli so nepopolno okostje. Leвица je bila iztegnjena ob trupu. Kolena sta bili nekoliko upognjena v desno. Na golenicah so sledovi dolgotrajnega čepenja.

Pridatki. Naglavni obroček (1) pod lobanjo.

(1) 3 odlomki bronastega naglavnega obročka. Ohranjen je en konec s kaveljčkom. Mere: š. 23,0 mm, v. 26,0 mm, deb. 1,3 mm, t. 0,4 g. Inv. št. GM KFC 1138.

Predmeti iz zasutja.

(2) Poškodovana bikonična jagoda izdelana iz temnomodrega neprosojnega stekla in okrašena s cikcak črtami iz svetlo-modre paste iz neprosojnega stekla. Mere: š. 14,0 mm, d. 26,0 mm, t. 5,0 g. Inv. št. GM KFC 1127b.

(3) Odlomek lepljenega lonca, zunaj temne, znotraj svetle in v prelomu temne barve. Pustilo: apnenec, kremen, drugo, velika vsebnost, neenakomerna velikost. Odlomek je okrašen z valovitim trakastim vrezom. Mere: š. 3,0 mm, d. 24,0 mm, deb. 4,0 mm, t. 4,0 g. Inv. št. GM KFC 1127a.

(4) Ožgan odlomek lončenine. Predmet manjka.

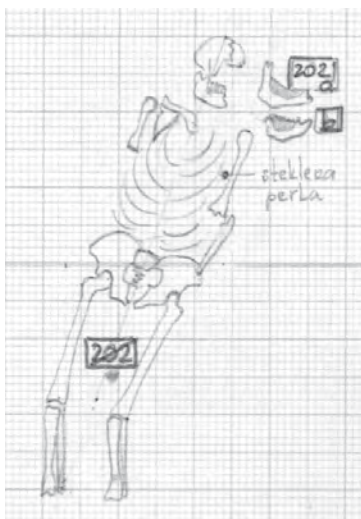

Grobna 1972_z0202 in 1972_z0202a

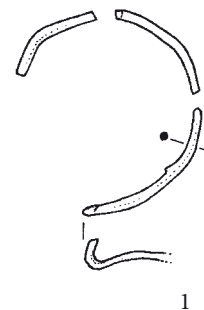

1

Grob 1972_z0202a (K06)

Grobna jama. Okostje je bilo v globini 0,79 m.

Zasutje. Ni podatkov.

Okostje. Moški, maturus (Tomazo). Našli so levo in desno spodnjo čeljustnico (na risbi označeni kot 202a in 202b). Kostni niso ohranjeni.

Pridatki. Ni podatkov.

Opomba. Brez opisa v terenskem dnevniku.

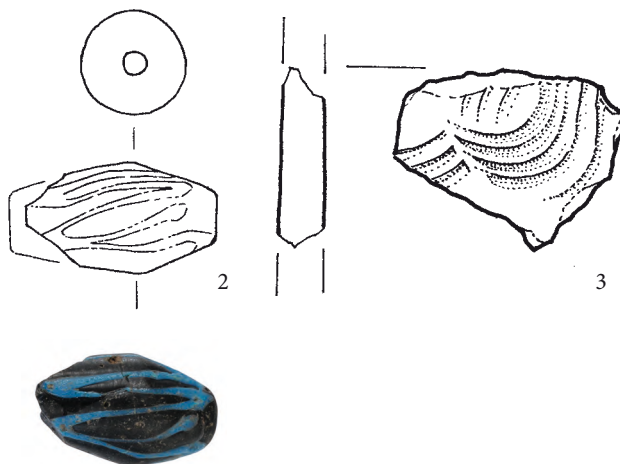

Grob 1972_z0202

Grob 1972_z0203 (K06)

Grobna jama. Okostje je bilo v globini 0,74 m. Azimut 94°. *Zasutje.* Na levi strani za lobanjo odlomek železa (1) in žebelj (2) "s kljukico". Na ledvenih vretencih odlomek stekla (3). *Okostje.* Moški, 35–40 let. Roki sta bili iztegnjeni ob trupu. *Pridatki.* Brez pridakov.

Predmeti iz zasutja.

- (1) Odlomek železne žindre. Mere: š. 21,0 mm, d. 41,0 mm, deb. 15,0 mm, t. 11,4 g. Inv. št. GM KFC 1903b.
- (2) Železen žebelj "s kljukico". Predmet manjka.
- (3) Odlomek prosojnega modrega mozaičnega, t.i. millefiori stekla z neprosojnimi rumenimi in zelenimi vložki, najverjetneje odlomek zgodnjorimske posode. Mere: š. 10,2 mm, d. 15,1 mm, deb. 3,2 mm, t. 0,9 g. Inv. št. GM KFC 1903a.

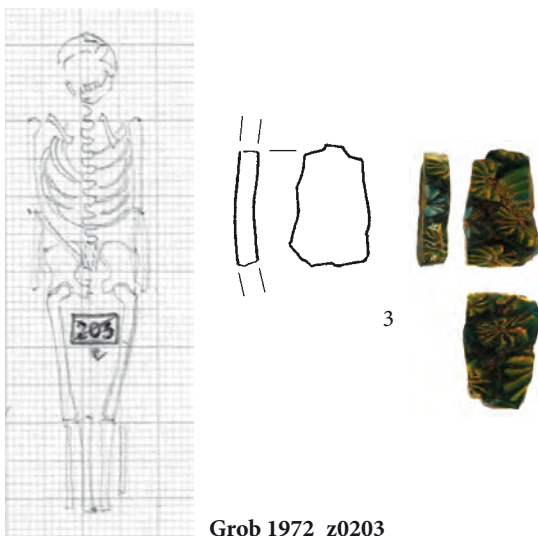

Grob 1972_z0203

Grob 1972_z0204 (K06)

Grobna jama. Okostje je bilo v globini 0,78 m. Azimut 109°. *Zasutje.* Na medenici odlomek lončenine (7).

Okostje. Ženska, 20–25 let. Roki sta bili iztegnjeni ob trupu. *Pridatki.* Desno ob lobanji dva naglavna obročka (1, 2), druga dva naglavna obročka (3, 4) levo ob lobanji, večji "pred manjšim". Dva prstana (5, 6) na istem prstu desnice.

- (1) Bronast naglavni obroček z enojnima odebelitvama na koncih, sučnost ni ohranjena. Mere: š. 43,0 mm, v. 41,0 mm, deb. 2,6 mm, t. 4,4 g. Inv. št. GM KFC 1103.
- (2) Bronast naglavni obroček z enojnima odebelitvama na koncih, sučnost ni ohranjena. Mere: š. 48,0 mm, v. 48,0 mm, deb. 2,2 mm, t. 4,2 g. Inv. št. GM KFC 1104.
- (3) Bronast desnosučen naglavni obroček z enojnima odebelitvama na koncih. Mere: š. 39,0 mm, v. 39,0 mm, deb. 2,3 mm, t. 3,4 g. Inv. št. GM KFC 1140.
- (4) Bronast desnosučen naglavni obroček z enojnima odebelitvama na koncih. Locen na vrhu stanjššan, morda zaradi obrabe ob visenju. Mere: š. 46,0 mm, v. 48,0 mm, deb. 2,3 mm, t. 3,8 g. Inv. št. GM KFC 1139.
- (5) Poškodovan bronast nesklenjen prstan s trakastim prerezom in s presegajočima trikotastima koncema, ki sestavljata podlago okrasnemu vložku. Jagoda iz mehurčkastega stekla je vdeta v nazobčan trakast obod. Barva stekla ni določljiva. Zunanja površina locna (deb. 1,2 mm) je okrašena z vrezi. Mere: pr. 24,0 mm, š. 14,0 mm, t. 5,4 g. Inv. št. GM KFC 1142.

(6) Odlomka bronastega prstana iz žičke z ovalnim prerezom in s poševnimi vrezi na zunanji strani. Mere: š. 10,0 mm, d. 18,0 mm, deb. 1,6 mm, t. 0,2 g. Inv. št. GM KFC 1143.

Predmet iz zasutja.

(7) Odlomek ustja rimskodobnega lonca. Mere: š. 72,0 mm, d. 25,0 mm, deb. 7,0 mm, t. 24,8 g. Inv. št. GM KFC 1105.



Grob 1972_z0204

**<< Grob 1972_z0205 (J06)**

Grobna jama. Okostje je bilo v globini 0,60 m. Azimut 100°.

Zasutje. Na prsni odlomek železa.

Okostje. Moški, 35–45 let. Našli so nepopolno okostje. Roki sta bili zapognjeni na medenico.

Pridatki. Ni podatkov.

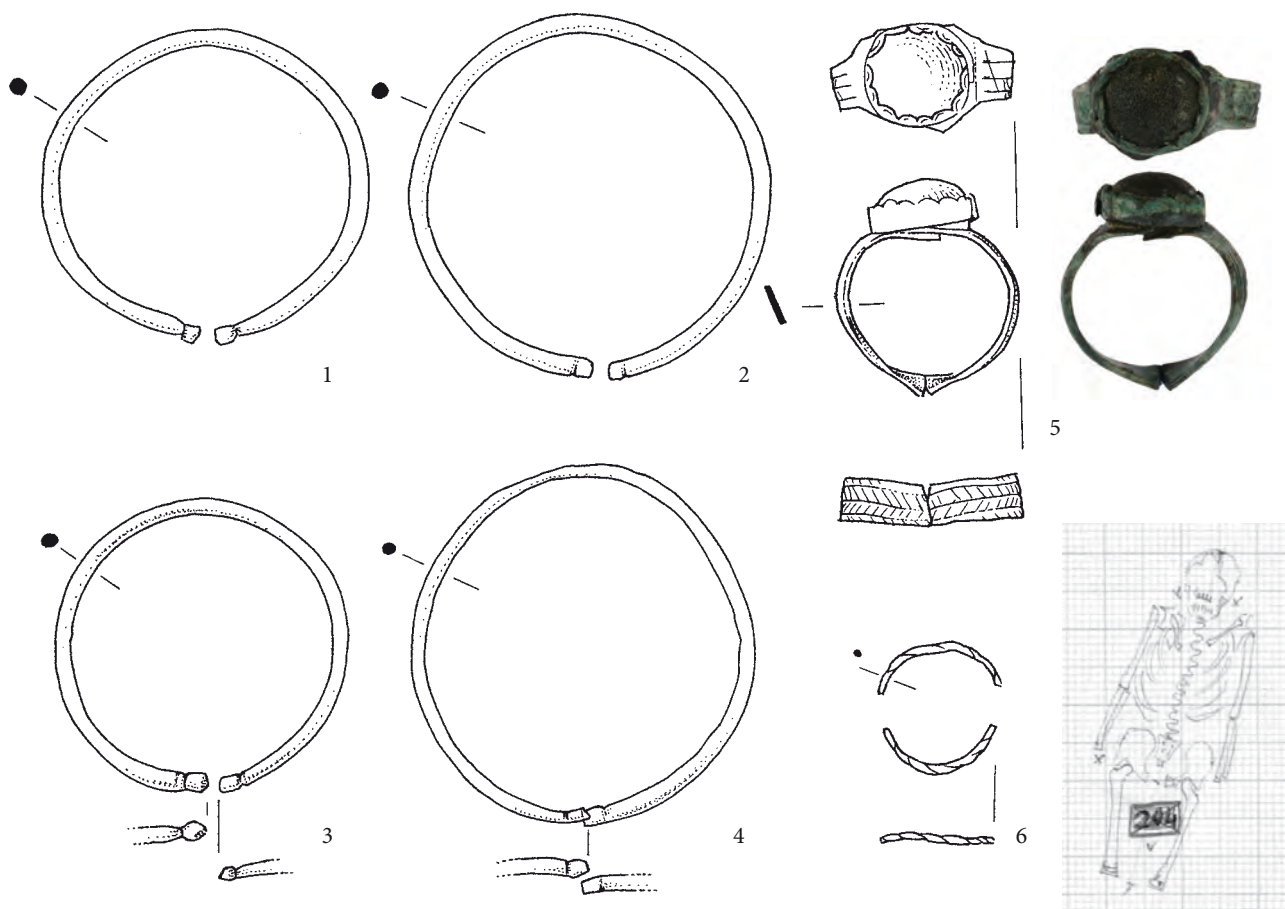

Grobo 1972_z0204

Grob 1972_z0206 (K07)

Grobna jama. Vkopana je bila v plast ilovice, pri nogah pravokotna, pri glavi zaobljena. Obdana je bila z zaobljenimi kamni. Okostje je bilo v globini 1 m. Azimut 116°.

Zasutje. Nad okostjem več zob (1).

Okostje. Moški, 40–50 let. Našli so nepopolno okostje. Na golenicah so sledovi dolgotrajnega čepenja.

Pridatki. Brez pridakov.

Opomba. Ob grobu so bili odlomki lončenine (2).

Predmeti ob grobu.

(2) 3 odlomki podrobneje neopredeljive prazgodovinske lončenine. Mere: t. 43,0 g. Inv. št. GM KFC 2169a.

Predmeti iz zasutja.

(1) Meljak goveda (M1 ali M2), desni. Mere: d. 44,0 mm, t. 13,3 g. Inv. št. GM KFC 2169b.

Meljak drobnice (M1 ali M2), desni. Mere: d. 40,0 mm, t. 8,2 g. Inv. št. GM KFC 2169c.

Meljak drobnice (M2), levi. Mere: d. 33,0 mm, t. 4,5 g. Inv. št. GM KFC 2169d.

Sekalec svinje (S2), levo. Mere: d. 3,8 mm, t. 1,7 g. Inv. št. GM KFC 2169e.

Čekan svinje (I1). Mere: d. 36,0 mm, t. 1,7 g. Inv. št. GM KFC 2169f.

Človeški zob. Inv. št. GM KFC 2169g.

(Vse zobe je določil Borut Toškan.)

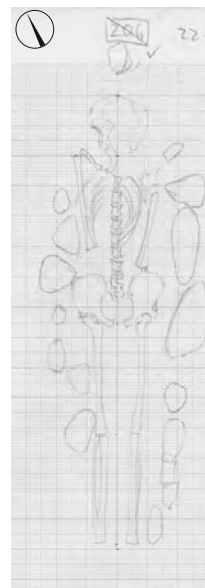

Na načrtu (M. = 1:25) so vrisali grobno jama, na risbi groba (M. = 1:10, tu pomanjšano na 1:25) pa kamne ob robu.

Grobo 1972_z0206



Grob 1972_z0206



Grob 1972_z0207 je ležal ob grobu 1972_z0206

Grob 1972_z0207

Grobna jama. Vkopana je bila v plast ilovice in obložena z zaobljenimi kamni. Okostje je bilo v globini 1,03 m (glej spodaj).

Zasutje. Sredi prsi bronasta žica (1). Nad okostjem več odlomkov lončenine (2). Ob lobanji odlomek stekla (3).

Okostje. Moški, adultus (Tomazo). Našli so nepopolno okostje. Roki sta bili iztegnjeni ob trupu. Kostni niso ohranjene.

Pridatki. Ni podatkov.

Opomba. Terenski dnevnik navaja globino 0,95 m, risba grobov 1,03 m. Grob ni vrisan v splošni načrt, njegova podrobnejša lega je vidna na terenski fotografiji.

Komentar. Nobenega od predmetov iz groba ne moremo imeti za pridelek.

Predmeti iz zasutja.

- (1) Odlomek bronastega paličastega predmeta okroglega prereza; spominja na polizdelek pri izdelavi naglavnega obročka z enojno odebelitvijo. Mere: dol. 40,0 mm, deb. 1,8 mm, t. 0,4 g. Inv. št. GM KFC 707.
- (2) 2 odlomka podrobneje neopredeljive prazgodovinske lončenine. Mere: t. 24,3 g. Inv. št. GM KFC 2160a. Odlomek podrobneje neopredeljive rimskodobne lončenine. Mere: t. 1,8 g. Inv. št. GM KFC 2160b. Obrtven odlomek ustja (tip S2 po Pleterski 2010) lonca, zunaj in znotraj lisast, v prelomu temne barve. Pustilo: apnenec, kremen, velika vsebnost, neenakomerna velikost. Odlomek je drugotno ožgan. Mere: š. 18,0 mm, d. 33,0 mm, deb. 7,3 mm, t. 5,9 g. Inv. št. GM KFC 2160d. Obrtven odlomek ramena lonca, zunaj svetle barve, znotraj lisast in v prelomu temne barve. Pustilo: apnenec, velika vsebnost, neenakomerna velikost. Odlomek ima rebro.



Grob 1972_z0207

Mere: š. 33,0 mm, d. 43,0 mm, deb. 5,2 mm, t. 10,1 g. Inv. št. GM KFC 2160e.

Odlomek trebuha lepljenega lonca, zunaj lisast, znotraj svetle barve in v prelomu večbarven. Pustilo: apnenec, velika vsebnost, neenakomerna velikost. Inv. št. GM KFC 2160f.

- (3) Odlomek podrobneje neopredeljivega rimskodobnega stekla. Mere: t. 0,8 g. Inv. št. GM KFC 2160c.

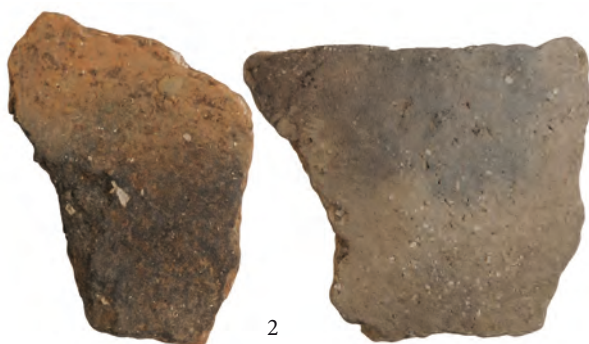

Grob 1972_z0207

Grob 1972_z0208 (K05)

Grobna jama. Podatka o globini ni. Azimut 90°.

Zasutje. Nad okostjem, nad prsmi, del naglavnega obročka (1).

Okostje. Moški, 25–30 let. Desnica je bila iztegnjena ob trupu, levica je bila zapognjena na trebuh.

Pridatki. Ni podatkov.

Opomba. Po risbi pod okostjem groba 1972_z0196.

Predmet iz zasutja.

- (1) Del naglavnega obročka, obesek: kroglasta jagoda iz zelenkastega prozornega mehurčkastega stekla, vanjo je vdelana železna paličica. Mere: š. 8,0 mm, d. 11,0 mm, t. 0,2 g. Inv. št. GM KFC 1097.

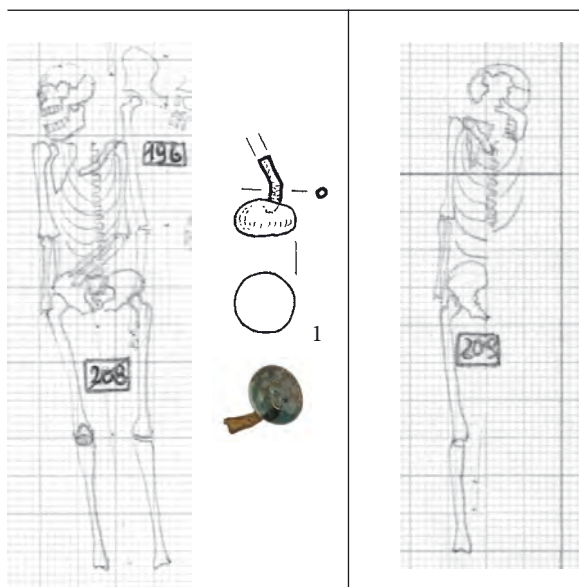

Grob 1972_z0208

Grob 1972_z0209

Grob 1972_z0209 (K05)

Grobna jama. Podatka o globini ni. Azimut 96°.

Zasutje. Ni podatkov.

Okostje. Moški, 45–50 let. Desnica je bila iztegnjena ob trupu.

Pridatki. Brez pridakov.

Opomba. Po risbi je okostje poškodoval grob 1972_z0211.

Grob 1972_z0210 (K05)

Grobna jama. Vkopana je bila do plasti ilovice. Podatka o globini ni. Azimut 105°.

Zasutje. Ni podatkov.

Okostje. Ženska, 45–50 let. Roki sta bili iztegnjeni ob trupu.

Pridatki. Naglavni obroček (1) med desno ramo in glavo.

- (1) Poškodovan bronast naglavni obroček z zanko in kaveljčkom. Mere: š. 31,0 mm, v. 29,0 mm, deb. 1,2 mm, t. 0,6 g. Inv. št. GM KFC 1141.



Grob 1972_z0211 (K05)

Grobna jama. Podatka o globini ni. Azimut 95°.

Zasutje. Ni podatkov.

Okostje. Ženska, 40–50 let. Roki sta bili iztegnjeni ob trupu.

Pridatki. Ni podatkov.

Opomba. Po risbi je grob poškodoval okostje groba 1972_z0209.

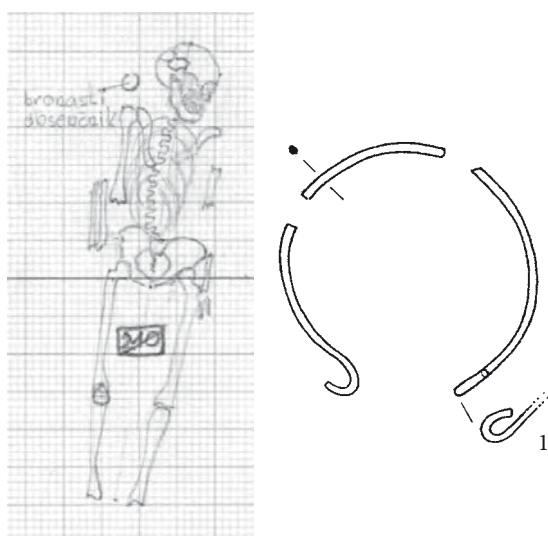

Grob 1972_z0210

Grob 1972_z0212 (J06)

Grobna jama. Okostje je bilo v globini 0,64 m. Azimut 96°.

Zasutje. Ni podatkov.

Okostje. Moški, 30–35 let. Našli so nepopolno okostje. (Glej risbo pri grobu 1972_z0213.)

Pridatki. Brez pridakov.

Opomba. Stratigrafski odnos do groba 1972_z0213 je nejasen.



Grob 1972_z0210



Grobovi 1972_z0212, 1972_z0213 in 1972_z0218



Grob 1972_z0214



Grob 1972_z0216

Grob 1972_z0213 (J06)

Grobna jama. Okostje je bilo v globini 0,64 m.

Zasutje. Ni podatkov.

Okostje. Otrok, 5–5,6 let. Našli so nepopolno okostje.

Pridatki. Naglavni obroček (1) (glej spodaj).

(1) Poškodovan bronast nesučan naglavni obroček z enojnima odebelitvama na koncih. Mere: š. 39,0 mm, v. 33,0 mm, deb. 2,7 mm, t. 3,6 g. Inv. št. GM KFC 1168.

Opomba. Stratigrafski odnos do groba 1972_z0212 je nejasen.

Komentar. Terenski dnevnik pridatkov ne omenja. Najdbni listič, kjer sicer ni navedeno leto, ampak samo grob, pa za obroček (1) obstaja. Ker večina okostja ni bila ohranjena, samo glava in del prsnega koša, je zelo verjetno, da so obroček našli pri lobanji ali celo pod njo.

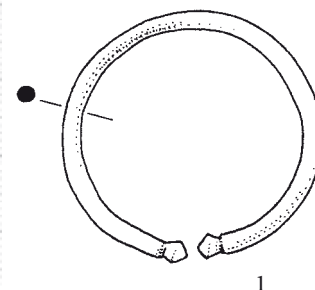

Grobova 1972_z0212 in 1972_z0213

Grob 1972_z0213

Grob 1972_z0214 (K06)

Grobna jama. V plast ilovice je bila vkopana približno 20 cm, pravokotne oblike. Pri glavi je bila obdana z zaobljenimi kamni. Okostje je bilo v globini 0,95 m. Azimut 108°.

Zasutje. Ni podatkov.

Okostje. Moški, 40–45 let. Desnica je bila zapognjena na medenico, levica je bila iztegnjena ob trupu.

Pridatki. Brez pridatkov.



Grob 1972_z0214

**Grob 1972_z0215 (K05)**

Grobna jama. Vkopana v plast ilovice. Kostni so bile v globini 0,71 m.

Zasutje. Ni podatkov.

Okostje. Moški, 25–35 let. Našli so samo lobanjo.

Pridatki. Brez pridatkov.

Opomba. Prekop.

**Grob 1972_z0216 (K05)**

Grobna jama. Vkopana 5 cm v plast ilovice. Okostje je bilo v globini 0,78 m.

Zasutje. Na lobanji ostanki oglja ali deske.

Okostje. Otrok, 3–5 let. Našli so nepopolno okostje.

Pridatki. Brez pridatkov.

Opomba. Na terenski fotografiji je videti še desno stegnenico, ki je niso narisali.

Grob 1972_z0217 (J06)

Grobna jama. Okostje je bilo v globini 0,67 m. Azimut 108°.

Zasutje. Ni podatkov.

Okostje. Moški, 30–40 let. Našli so nepopolno okostje. Desnica je bila zapognjena na medenico.

Pridatki. Brez pridatkov.



Grob 1972_z0217

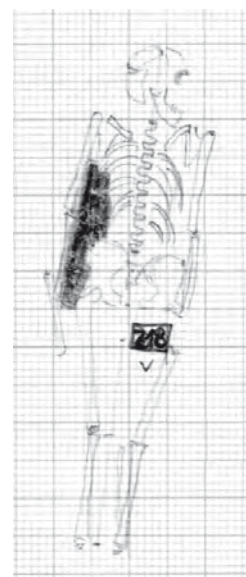

Grob 1972_z0218

Grob 1972_z0218 (K06)

Grobna jama. Pod desnim delom trupa je bila 10 do 12 cm široka deska. Okostje je bilo v globini 0,81 m. Azimut 102°.

Zasutje. Ni podatkov.

Okostje. Moški, 50–55 let. Roki sta bili iztegnjeni ob trupu.

Pridatki. Brez pridatkov.



Grob 1972_z0219



Grob 1972_z0227

Grob 1972_z0219 (K06)

Grobna jama. Okostje je bilo v globini 0,99 m. Azimut 91°.
Zasutje. Na prsnem košu in okoli lobanje večji odlomki oglja.
Okostje. Moški, 30–40 let. Roki sta bili iztegnjeni ob trupu.
Pridatki. Brez pridatkov.

Grob 1972_z0220 (K05)

Grobna jama. Vkopana je bila do plasti ilovice. Okostje je bilo v globini 0,63 m. Azimut 95°.
Zasutje. Ni podatkov.
Okostje. Ženska, več kot 45 let. Roki sta bili iztegnjeni ob trupu.
Pridatki. Brez pridatkov v raziskanem delu groba.
Opomba. Okostje je segalo v rob izkopa.

Grob 1972_z0221 (J05)

Grobna jama. Okostje je bilo v globini 0,64 m. Azimut 104°.
Zasutje. Ni podatkov.
Okostje. Moški, 25–30 let. Našli so nepopolno okostje. Levica je bila iztegnjena ob trupu.
Pridatki. Brez pridatkov.

Grob 1972_z0222 (J06)

Grobna jama. Podatka o globini ni. Azimut 103°.
Zasutje. Ni podatkov.

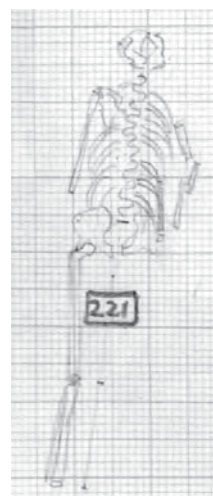

Grob 1972_z0219

Grob
1972_z0220

Grob 1972_z0221 >>

Okostje. Moški, 35–45 let. Našli so nepopolno okostje. Roki sta bili iztegnjeni ob trupu.

Pridatki. Brez pridatkov.

Grob 1972_z0223 (J07)

Grobna jama. Okostje je bilo v globini 0,88 m. Azimut 95°.

Zasutje. Ni podatkov.

Okostje. Ženska, več kot 35 let. Našli so nepopolno okostje.

Desnica je bila zapognjena na medenico.

Pridatki. Brez pridatkov.



Grob 1972_z0222



Grob 1972_z0223

Grob 1972_z0224 (J05)

Grobna jama. Okostje je bilo v globini 0,79 m. Azimut 91°.

Zasutje. Ni podatkov.

Okostje. Ženska, 20–25 let. Našli so nepopolno okostje. Roki sta bili iztegnjeni ob trupu.

Pridatki. Naglavni obroček (1) levo ob glavi. Dva naglavna obročka (2, 3) na prsih levo ob vratu.

(1) Bronast levosučen naglavni obroček z enojnima odebelitvama na koncih. Mere: š. 34,0 mm, v. 36,0 mm, deb. 2,6 mm, t. 3,4 g. Inv. št. GM KFC 1151.

(2) Poškodovan bronast ulit polmesečast uhan s tremi roglji na polmeseču in z obrobo, ki ima dve vrsti vbodov. Okrašen je z jamičastim emajlom bele, modre, zelene barve. Konica locna je odlomljena. Mere: š. 27,0 mm, v. 44,0 mm, deb. 1,9 mm, t. 4,5 g. Inv. št. GM KFC 1071.

(3) Bronast ulit polmesečast uhan s tremi roglji na polmeseču in z obrobo, ki ima dve vrsti vbodov. Okrašen je z jamičastim emajlom bele, modre, zelene barve. Mere: š. 27,0 mm, v. 44,5 mm, deb. 1,9 mm. Inv. št. GM KFC 1072.

Komentar. Terenski dnevnik omenja samo obroček (1). Na terenski risbi sta še dva obročka (2, 3), inventarna knjiga pa našteva kot del grobne celote še enega (KFC 1073), ki ga najdbni listič opredeljuje kot slučajno najdbo (glej tam).

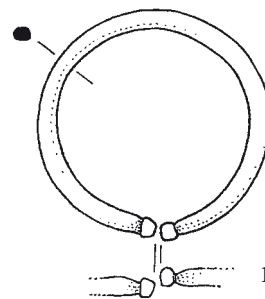
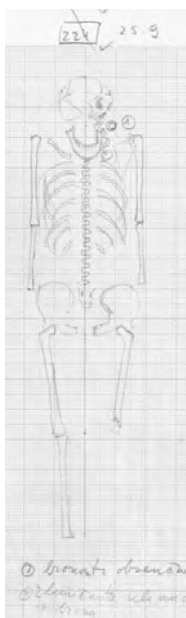

Grob 1972_z0224

Grob 1972_z0225 (J06)

Grobna jama. Okostje je bilo v globini 0,76 m. Azimut 101°.

Zasutje. Ni podatkov.

Okostje. Moški, 40–50 let. Desnica je bila iztegnjena ob trupu, levica iztegnjena na medenico.

Pridatki. Brez pridatkov.



Grob 1972_z0225



**<< Grob 1972_z0226 (K05)**

Grobna jama. Izkopana je bila v plast ilovice. Okostje je bilo v globini 0,90 m. Azimut 89°.

Zasutje. Ni podatkov.

Okostje. Ženska, 45–55 let. Našli so nepopolno okostje. Desnica je bila zapognjena na medenico.

Pridatki. Brez pridatkov.

Grob 1972_z0227 (J06)

Grobna jama. Okostje je bilo v globini 0,80 m. Azimut 95°.

Zasutje. Ni podatkov.

Okostje. Ženska, 35–50 let. Našli so nepopolno okostje. Roki sta bili iztegnjeni ob trupu.

Pridatki. Desno ob lobanji naglavni obroček (1), drugi naglavni obroček (2) levo ob lobanji.

- (1) Bronast levosučen naglavni obroček s trojnima odebelitvama na koncih. Mere: š. 49,0 mm, v. 53,0 mm, deb. 2,6 mm, t. 8,7 g. Inv. št. GM KFC 1116.
- (2) Bronast levosučen naglavni obroček s trojnima odebelitvama na koncih. Mere: š. 50,0 mm, v. 50,6 mm, deb. 3,2 mm, Inv. št. GM KFC 1137.

Grob 1972_z0228 (J05)

Grobna jama. Vkopana je bila do ilovice. Okostje je bilo v globini 0,80 m. Azimut 96°.

Zasutje. Ni podatkov.

Okostje. Otrok, 2–3 leta. Našli so nepopolno okostje.

Pridatki. Prstan (1).

- (1) Srebrn prstan s presegačočima ravno odrezanima koncema in D prerezom. Mere: pr. 22,8 mm, š. 3,8 mm, deb. 1,4 mm, t. 1,7 g. Inv. št. GM KFC 1197.

Opomba. Prstan v grobu omenja inventarna knjiga, terenski dnevnik pa ne.

**Grob 1972_z0229 (J06)**

Grobna jama. Okostje je bilo v globini 0,77 m.

Zasutje. Ni podatkov.

Okostje. Verjetno moški, več kot 40 let. Našli so nepopolno okostje.

Pridatki. Brez pridatkov.

Grob 1972_z0230 (J05)

Grobna jama. Okostje je bilo v globini 0,84 m. Azimut 94°.

Zasutje. Ni podatkov.

Okostje. Verjetno moški, več kot 35 let. Našli so nepopolno okostje. Roki sta bili zapognjeni na trebuh.

Pridatki. Brez pridatkov.

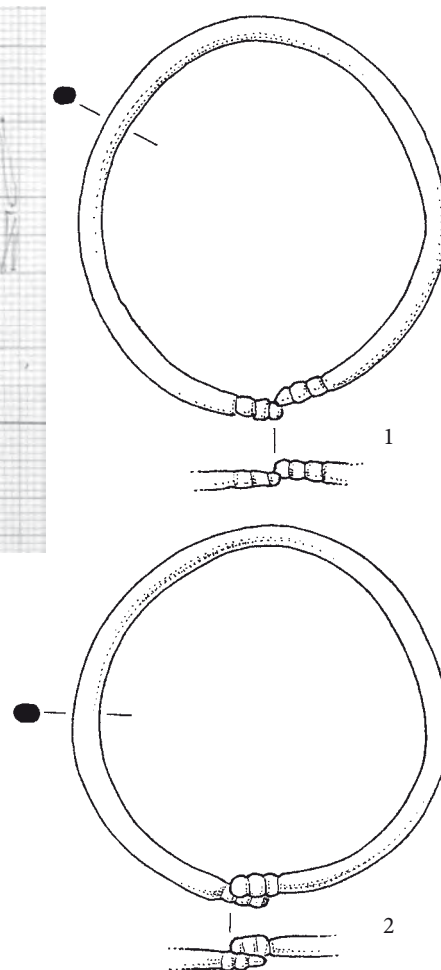
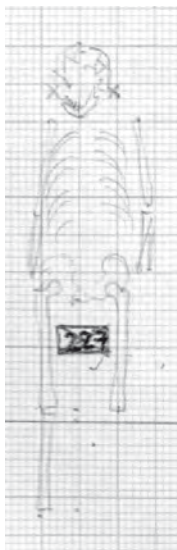
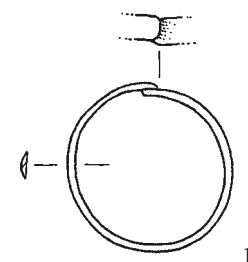
**Grob 1972_z0227****Grob 1972_z0228****Grob 1972_z0230**

Grob 1972_z0231 (J05)

Grobna jama. Vkopana v plast ilovice. Okostje je bilo v globini 0,80 m. Azimut 95°.

Zasutje. Ni podatkov.

Okostje. Moški, odrasli. Našli so nepopolno okostje. Desnica je bila iztegnjena ob trupu.

Pridatki. Nož (1) znotraj desnega zapestja.

(1) Poškodovan železen nož. Večina trna manjka. Prehod trna v rezilo ni ohranjen. Konica rezila (d. 127 mm) je bližje hrbtu, ostrina zavija v konicok ravnemu hrbtu. Mere: d. 146 mm, t. 31,9 g. Inv. št. GM KFC 1113.

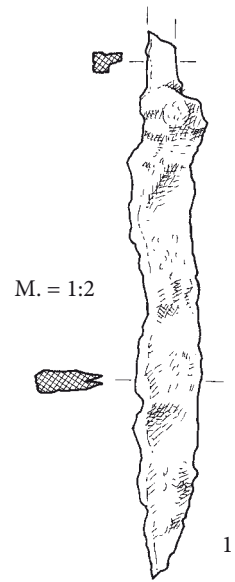

Grob 1972_z0231

RAZTRESENE NAJDBE 1972

Kvadrant I

(1) Železen ključ in železna verižica. Brez inventarne številke. *Opomba.* Najdeno 20. IX. (na sredi) v plasti srednjeveških okostij.

Komentar. Predmet omenja dnevnik (glej Belak 2013, 356), v inventarni knjigi pa ga ni.



Kvadrant XII

Predmeti, ki so bili verjetno najdeni skupaj in zato skupaj tudi shranjeni. Lahko bi šlo za predmete iz nedokumentiranega groba.

Opomba. Najdeni so bili 7. IX.

(1) Inv. št. GM KFC 1065a. Molek, sestavljen iz 19 bronastih paličastih verižnih členkov (d. 13,1 mm, š. 2 mm, deb. 0,9 mm) z zanko na vsaki strani, skupne teže 0,9 g. 14 poliedričnih, verjetno slonokoščenih jagod z reliefnim geometrijskim okrasom. Med njimi 9 vdetih na verižne členke iste oblike kot prej omenjeni (d. 9,5 mm, š. 3,1 mm, deb. 0,4 mm), skupna teža 2,3g. En košččen križast razdelilni členek vdet na paličast bronast verižni členek (d. 20,3 mm, š. 7 mm, deb. 4,3 mm, t. 0,3 g). En krak sestavljenega križca (d. 14,5 mm, deb. 0,7 mm, š. 0,7 mm, t. 0,4 g). Mere: t. 3,9 g.

(2) Inv. št. GM KFC 1065b. 5 cinastih obročkov. Obšivki gumbnic. Mere: pr. 9,1 mm, deb. 0,7 mm, t. 0,5 g.



Kvadrant XII (grob?)

Kvadrant XIII

(1) Inv. št. GM KFC 1049. Poškodovan ulit uhan t. i. bijelobrdskega tipa. Mere: š. 25,0 mm, v. 38,0 mm, deb. 4,0 mm, t. 1,4 g.

Opomba. Najden je bil 12. VIII. v globini 0,20 m, v podlagi ceste.

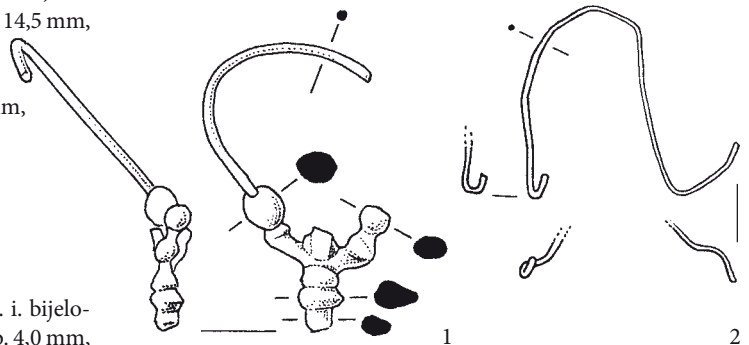

Kvadrant XIII



Kvadrant XIII

- (2) Inv. št. GM KFC 1078. Poškodovan bronast naglavni obroček. En konec manjka, drugi se zaključuje s kaveljčkom. Mere: š. 27,0 mm, v. 25,0 mm, deb. 1,0 mm, t. 0,6 g.
- (3) Inv. št. GM KFC 1044. Poškodovana medeninasta sestavljena svetinjica. V okroglem pločevinastem recipientu, katerega delno ohranjen pokrov je reliefno okrašen s podobo svetnika, sta še ena kvadratna in ena okrogla ploščica, obe okrašeni s podobami svetnikov. Mere: š. 29,0 mm, v. 33,0 mm, deb. 5,0 mm.

Opomba. Najdena je bil 23. VIII. v globini 0,25 m. Tehtanje zaradi načina konservacije ni smiselno.

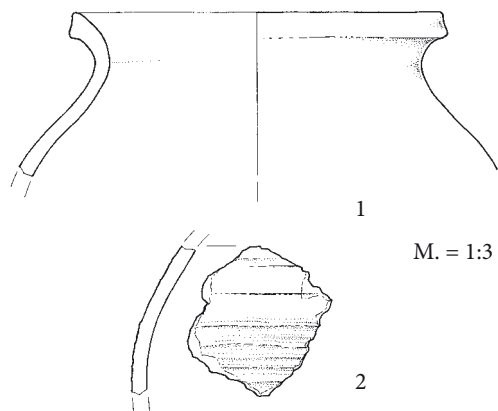

Kvadranti XIII, XV, XIX, XX, globina 0,30–0,40 m

- (1) Inv. št. GM KFC 760c. 2 obrtna odlomka ustja (tip S4 po Pleterski 2010 oz. 5H po Štular 2009), vratu in ramen lonca (obrnjena sta ustje in vrat), zunaj svetle, znotraj temne barve in v prelomu večbarven; primesi: apnenec, srednja vsebnost, neenakomerna velikost. Mere: š. 73,0 mm, d. 76,0 mm, deb. 6,7 mm, t. 49,0 g.
- (2) Inv. št. GM KFC 760e. Obrnjen odlomek ostenja lonca, zunaj temne barve, znotraj lisast in v prelomu večbarven; primesi: apnenec, kremen, drugo, velika vsebnost, neenakomerna velikost; zunaj glavničenje in vodoravna črta. Mere: š. 57,0 mm, d. 63,0 mm, deb. 7,5 mm, t. 29,0 g.

Kvadranti XIII, XV, XIX, XX

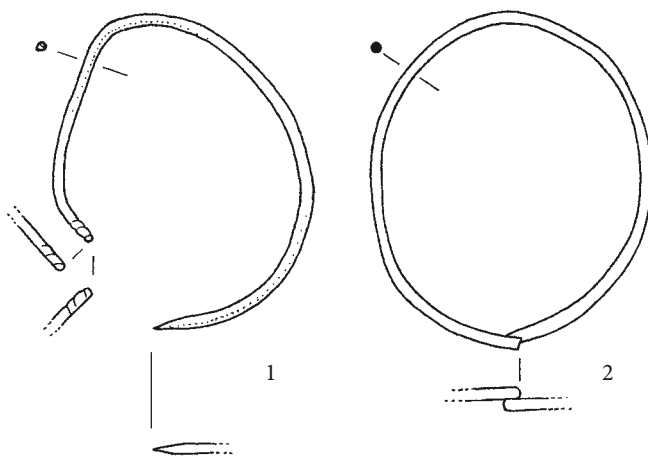

Kvadrant XIV

- (1) Inv. št. GM KFC 1149. Srebrn naglavni obroček. En konec ima trojno odebelitev, ki je narejena z vibastim vrezom, drugi konec je priostren. Mere: š. 40,0 mm, v. 40,0 mm, deb. 1,7 mm, t. 1,7 g.
- (2) Inv. št. GM KFC 1053. Bronast desnosučen naglavni obroček z ravno odrezanima koncema. Mere: š. 37,0 mm, v. 43,0 mm, deb. 1,6 mm, t. 1,8 g.
- (3) Inv. št. GM KFC 1008. Odlomek bronastega naglavnega obročka, en konec manjka, drugi ima enojno odebelitev. Mere: v. 42,0 mm, deb. 2,2 mm, t. 1,4 g.
- Opomba.* Na meji med humusom in ilovico.
- (4) Inv. št. GM KFC 1011. Poškodovan bronast naglavni obroček, en konec manjka, drugi se zaključuje s kaveljčkom. Mere: š. 28,0 mm, v. 40,0 mm, deb. 1,0 mm, t. 1,0 g.
- (5) Inv. št. GM KFC 1016. Odlomek bronastega naglavnega obročka, en konec manjka, drugi se zaključuje bodisi s kaveljčkom, bodisi v zanko. Mere: š. 29,0 mm, deb. 1,1 mm, t. 0,3 g.

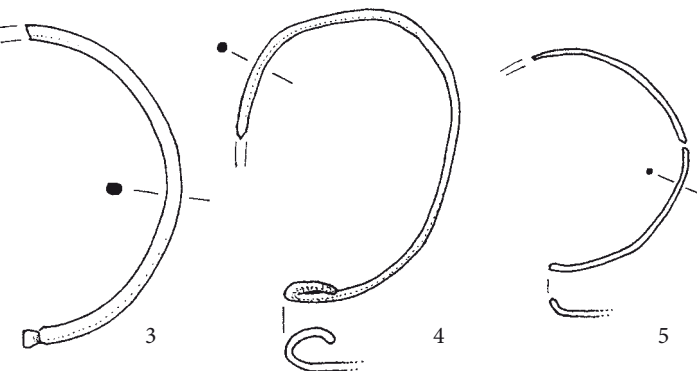

Kvadrant XIV

- (6) Inv. št. GM KFC 1029. Okrogla medeninasta pasna spona z ravnim trnom. Mere: pr. 43,0 mm, dol. 45,0 mm, š. 6,0 mm, t. 29,0 g.
- (7) Inv. št. GM KFC 1028a. Okrogla medeninasta pasna spona z locnom ovalnega prereza (deb. 5,1 mm, š. 3,3 mm) in z železnim trnom. Trn je ohranjen kot odlomek. Mere: pr. 41,0 mm, š. 3,3 mm, t. 13,8 g.
- (8) Inv. št. GM KFC 1028b. Odlomek okrogle medeninaste pasne spona z locnom ovalnega prereza (deb. 6,9 mm, š. 4,6 mm). Mere: pr. 47,7 mm, š. 4,6 mm, t. 11,0 g.
- (9) Inv. št. GM KFC 1182. Poškodovan bradati vrtljivi ključ z okroglo glavo okroglega preseka in z votlo nogo z močno razčlenjeno brado. Mere: š. 40,0 mm, d. 142,0 mm, deb. 11,0 mm, t. 32,7 g.
- (10) Inv. št. GM KFC 1027. Bakren okov, morda okov knjige. Mere: š. 17,0 mm, d. 39,0 mm, deb. 0,6 mm, t. 2,6 g.
- (11) Inv. št. GM KFC 5041. Poškodovana medeninasta ovalna kovana svetinjica, na eni strani sv. Benedikt (križ z Zaharijevo molitvijo in +Z+DIA+BIS / +SAB+Z+ / HG F+B / FR S / IHS+RA ter S.BENEDICTVS OR PR NOB.), na drugi strani sv. Marija iz Edtalla (S.MARIA PATRONA. ETTAL-LENSIS) (prim. Knez 2001, št. 38). Mere: š. 34,4 mm, v. 44,0 mm, deb. 1,1 mm, t. 5,7 g.

Opomba. Najdena je bila 5. IX. v globini 0,20 m.

- (12) Inv. št. GM KFC 806. Več odlomkov neprepoznavnega železnega ploščatega predmeta, ki je na koncu zapognjen, morda del skobe. Mere: t. 50,0 g.

Opomba. V plasti poznosrednjeveških grobov, 0,61 m globoko.

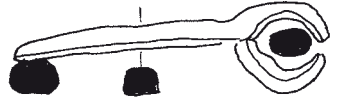
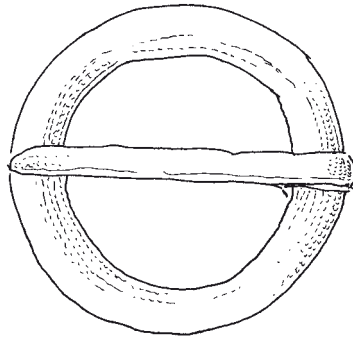

6

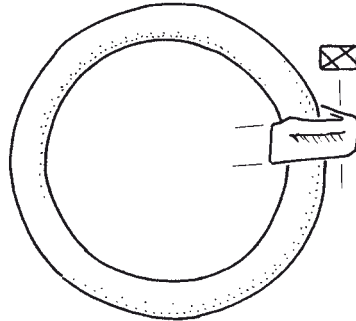

7

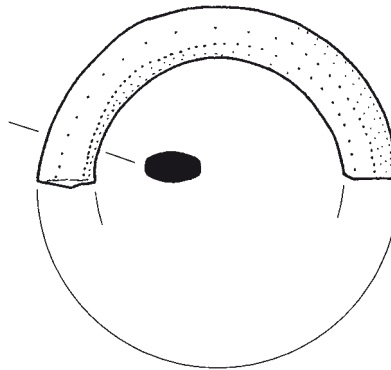

8

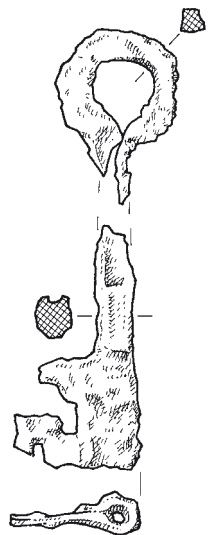

M. = 1:2

9



11



12

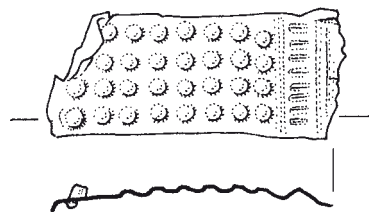

10

Kvadrant XIV

Kvadrant XV

- (1) Inv. št. GM KFC 2128. Poškodovan srebrn nesučen naglavni obroček z enojno odebelitvijo na eni strani in s priostrenim koncem na drugi strani. Prerez locna je ovalen (deb. 2,0 x 2,7 mm). Priostreni konec je (morda drugotno) zalomljen. Mere: š. 31,3 mm, v. 32,5 mm, deb. 2,0 mm, t. 1,7 g.
Opomba. Najden je bil 1. IX. v globini 0,80 m.
- (2) Inv. št. GM KFC 1058. Bronast naglavni obroček z enojnima odebelitvama na koncih, prvotna sučnost ni ohranjena. Mere: š. 55,0 mm, v. 49,0 mm, deb. 1,6 mm, t. 2,9 g.
Opomba. Najden je bil 31. VIII. v globini 0,60 m.
- (3) Inv. št. GM KFC 1191. Odlomek bronastega naglavnega obročka, en konec manjka, drugi ima kovano S zanko. Mere: š. 12,0 mm, d. 38,0 mm, deb. 1,5 mm, t. 0,7 g.
Opomba. Najden je bil 24. VIII. v globini 0,40 m.
Komentar. Dnevnik ga umešča v kvadrant XVI; najden naj bi bil 1. VIII. v globini 0,45 m.
- (4) Inv. št. GM KFC 1081. Rahlo ukrivljena bronasta žička, morda polizdelek. Mere: d. 34,0 mm, deb. 3,0 mm, t. 1,0 g.
Opomba. Najdena je bila 31. VII. v globini 0,40 m.
- (5) Inv. št. GM KFC 1068b. Odlomek bronaste pločevine. Mere: š. 18,0 mm, d. 14,0 mm, deb. 0,2 mm, t. 0,1 g.
Opomba. Najden je bil 6. IX. 1972.
- (6) Inv. št. GM KFC 1052. Poškodovan, medeninast okrogel votel izbočen gumb z zanko za pritrjevanje. Mere: pr. 15,9 x 17,9 mm, v. 9,7 mm, t. 3,1 g.
Opomba. Najden je bil 22. VIII. v globini 0,10 m.
- (7) Inv. št. GM KFC 1070. Polkrožen okov konice železne nožnice meča, okrašen s šestkrakim cvetom. Mere: š. 63,0 mm, v. 48,0 mm, deb. 8,0 mm, t. 25,1 g.
Opomba. Najden je bil 23. VIII. v globini 0,50 m.

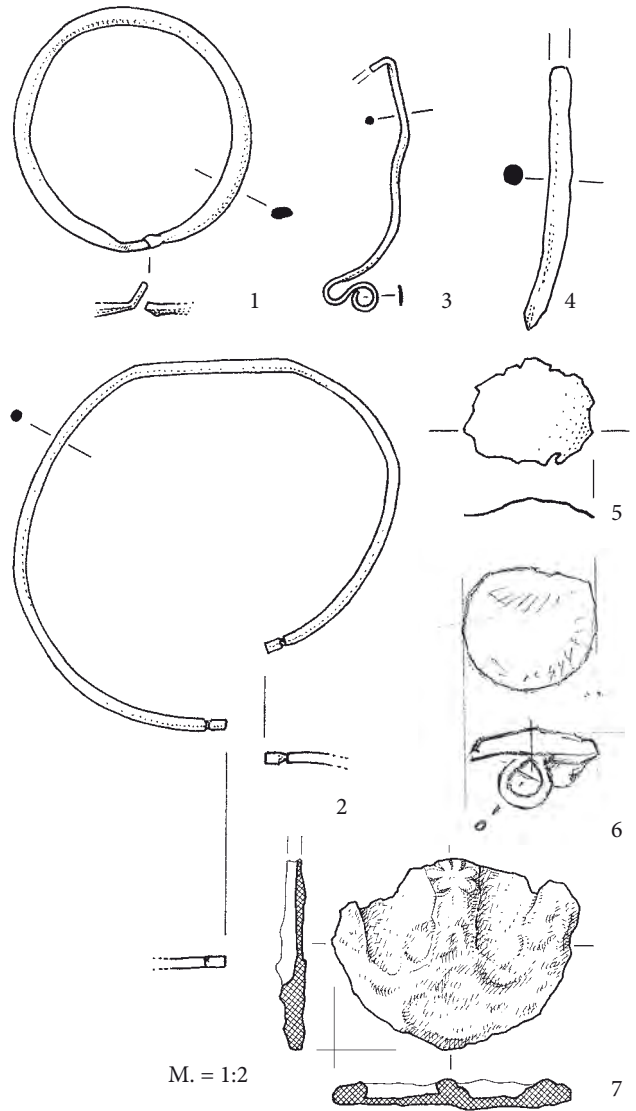

Kvadrant XV

Najdeno skupaj, 24. VIII. v gl. 0,5 m, ob uničenem okostju

- (8) Od rje močno uničena okvirjasta pravokotna pasna spona s preničnim trnom. Mere: vel. 77 x 40 mm. Inv. št. KFC 986. Predmet manjka. Opis po inventarni knjigi.
- (9) Od rje močno uničen železen predmet (sulična konica?). Mere: vel. 65 mm. Inv. št. KFC 987. Predmet manjka. Opis po inventarni knjigi.
- (10) Od rje močno uničen okrogel železen predmet (podložka ali okov?). Mere: vel. 23 mm. Inv. št. KFC 988. Predmet manjka. Opis po inventarni knjigi.

Kvadranti XV–XXII, “slučajne najdbe v kvadrantih okoli memorije, globina 0,50–0,70 m”

Komentar. Z memorijo je mišljen oktagon (o različnih razlagah zgradbe Sagadin 2017, 44).

- (1) Inv. št. GM KFC 713a. Odlomek obrvtenega ustja (tip S3 po Pleterski 2010) lonca, zunaj, znotraj in v prelomu temne barve; primesi: apnenec, kremen, drugo, velika vsebnost, neenakomerna velikost. Mere: š. 38,0 mm, d. 51,0 mm, deb. 7,2 mm, t. 19,1 g.
- (2) Inv. št. GM KFC 713b. Obrvten odlomek ustja (tip S5 po Pleterski 2010) lonca, zunaj temne, znotraj lisaste barve in v prelomu večbarven; primesi: apnenec, kremen, drugo,



Kvadrant XV, najdeno ob uničenem okostju >>
Predmeti pred konzervacijo leta 1973. Niso v merilu.

velika vsebnost, neenakomerna velikost. Mere: š. 34,0 mm, d. 73,0 mm, deb. 7,0 mm, t. 25,4 g.

- (3) Inv. št. GM KFC 713c. Obvrten odlomek ustja (tip S6 po Pleterski 2010) lonca, zunaj temne, znotraj lisaste barve in v prelomu večbarven; primesi: apnenec, kremen, drugo, velika vsebnost, neenakomerna velikost. Mere: š. 35,0 mm, d. 34,0 mm, deb. 12,0 mm, t. 36,0 g.
- (4) Inv. št. GM KFC 713d. Obvrten odlomek ustja (tip S4 po Pleterski 2010) lonca, zunaj lisast, znotraj svetle barve in v prelomu večbarven; primesi: apnenec, srednja vsebnost, neenakomerna velikost. Mere: š. 39,0 mm, d. 28,0 mm, deb. 7,0 mm, t. 15,5 g.
- (5) Inv. št. GM KFC 713e. Obvrten odlomek ustja (tip S7 po Pleterski 2010, 5h po Štular 2009) lonca, zunaj in znotraj lisaste barve, v prelomu večbarven; primesi: apnenec, srednja vsebnost, neenakomerna velikost. Mere: š. 35,0 mm, d. 26,0 mm, deb. 5,0 mm, t. 8,8 g.
- (6) Inv. št. GM KFC 713f. Obvrten odlomek ustja (tip S5 po Pleterski 2010) lonca, zunaj, znotraj in v prelomu temne barve; primesi: apnenec, drugo, velika vsebnost, neenakomerna velikost. Mere: š. 46,0 mm, d. 37,0 mm, deb. 6,0 mm, t. 15,1 g.
- (7) Inv. št. GM KFC 713g. Odlomek ustja (tip S2 po Pleterski 2010) izvrtenega lonca, zunaj in znotraj lisaste barve, v prelomu večbarven; primesi: apnenec, srednja vsebnost, neenakomerna velikost; prismojeni ostanki na robu ustja. Mere: š. 82,0 mm, d. 37,0 mm, deb. 7,0 mm, t. 38,3 g.
- (8) Inv. št. GM KFC 713h. Obvrten odlomek ustja (tip S2 po Pleterski 2010) in vratu lonca, zunaj in znotraj lisaste barve, v prelomu večbarven; primesi: apnenec, kremen, srednja vsebnost, neenakomerna velikost; okras enojna valovita črta. Mere: š. 60,0 mm, d. 35,0 mm, deb. 6,5 mm, t. 20,6 g.
- (9) Inv. št. GM KFC 713i. Obvrten odlomek ustja (tip S3 po Pleterski 2010) in vratu lonca, zunaj svetle, znotraj lisaste barve in v prelomu večbarven; primesi: apnenec, kremen, velika vsebnost, neenakomerna velikost. Mere: š. 64,0 mm, d. 51,0 mm, deb. 8,0 mm, t. 39,4 g.
- (10) Inv. št. GM KFC 713j. Obvrten odlomek ustja (tip S2 po Pleterski 2010), vratu in ramena lonca, zunaj in znotraj lisaste barve, v prelomu večbarven; primesi: apnenec, drugo, velika vsebnost, neenakomerna velikost; vrat je okrašen z rebrom s prečnimi vrezji, rame je okrašeno z vodoravnim glavničnjem (morda dva pasova raztegnjene valovnice), z navpičnimi vbodi glavnika in z daljšimi vbodi glavnika, ki posnemajo žigosanje; prismojeni ostanki zunaj in znotraj. Mere: š. 57,0 mm, d. 46,0 mm, deb. 7,4 mm, t. 36,9 g.

Komentar. Posode te vrste so narejene tako, da je na že narejeno ustje dodano še eno ustje. "Rebro" na vratu je v resnici spodnje ustje. V našem delu Evrope je kranjski primerek trenutno edinstven. V uporabi pa so bile na Poljskem, kjer je njihovo glavno najdišče Bruszczewo v Velikopoljskem vojvodstvu (opozorilo na to najdišče in informacijo o izdelavi dolgujemo Andrzejju Waldemarju Moszczyńskemu). Michał Brzostowicz jih pripisuje tamkajšnji lončarski delavnici, ki je podrobneje ne datira, prostor pa je bil neprekinjeno poseljen vsaj od druge polovice 9. st. do sredine 11. st. (Brzostowicz 1999, o najdišču celoten članek, o posodah str. 145 in Rys. 7: 1–6).

- (11) Inv. št. GM KFC 713k. Obvrten odlomek ustja (tip S2 po Pleterski 2010) lonca, zunaj lisast, znotraj in v prelomu temne barve; primesi: apnenec, drugo, srednja vsebnost, enakomerne velikosti. Mere: š. 43,0 mm, d. 26,0 mm, deb. 5,0 mm, t. 11,4 g.

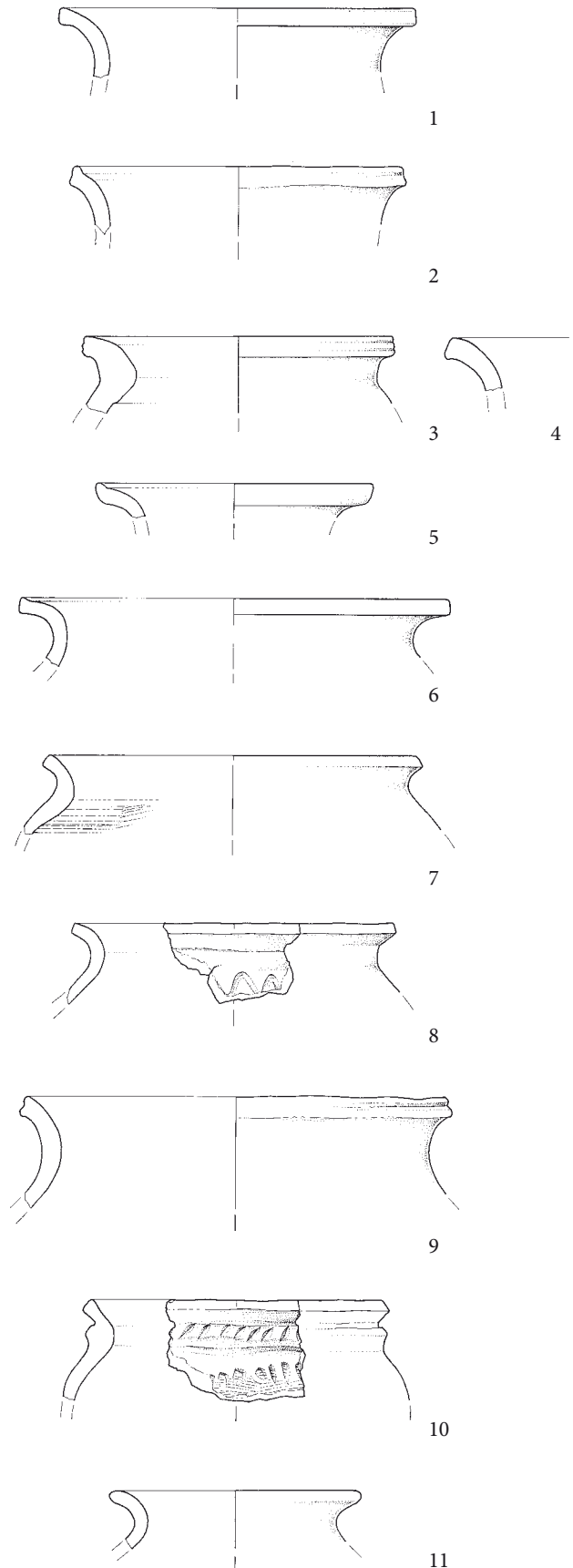

Kvadranti XV–XXII, okoli memorije (M. = 1:3)

- (12) Inv. št. GM KFC 713m. Obvrten odlomek lonca, zunaj lisast, znotraj svetle barve in v prelomu večbarven; primesi: apnenec, kremen, srednja vsebnost, neenakomerna velikost; odlomek je okrašen z žlebljenjem. Mere: š. 29,0 mm, d. 36,0 mm, deb. 6,5 mm, t. 7,7 g.
- (13) Inv. št. GM KFC 713n. Odlomek lepljenega lonca, zunaj, znotraj in v prelomu temne barve; primesi: apnenec, velika vsebnost, neenakomerna velikost; zunaj okras poševnih vrezov. Mere: š. 32,0 mm, d. 39,0 mm, deb. 6,5 mm, t. 8,6 g.
- (14) Inv. št. GM KFC 713o. Odlomek lepljenega lonca, zunaj temne barve, znotraj lisast in v prelomu večbarven; primesi: apnenec, drugo, velika vsebnost, neenakomerna velikost; zunaj okras z dvema valovitima črtama; prismojeni ostanki. Mere: š. 23,0 mm, d. 30,0 mm, deb. 5,0 mm, t. 7,0 g.
- (15) Inv. št. GM KFC 713p. Odlomek dna lepljenega lonca s sledovi podložne ploščice, zunaj in znotraj lisast, v prelom temne barve; primesi: apnenec, srednja vsebnost, neenakomerna velikost. Mere: š. 41,0 mm, d. 22,0 mm, deb. 5,5 mm, t. 8,5 g.

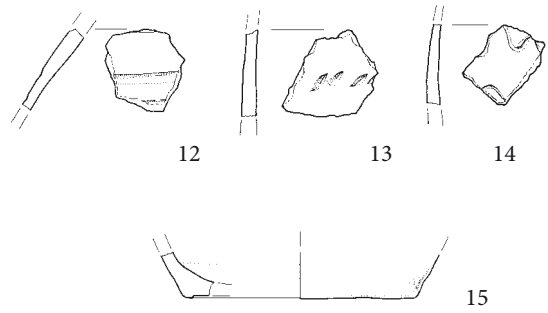

Kvadranti XV–XXII, okoli memorije (M. = 1:3)

Kvadrant XVI

- (1) Inv. št. GM KFC 1001. Bronast naglavni obroček ima en konec z najmanj dvojno odebelitvijo, ki je narejena z vibastim vrezom, drug konec je ravno odrezan. Sučnost ni ohranjena. Mere: š. 18,0 mm, v. 16,0 mm, deb. 1,9 mm.
Opomba. Najden je bil v globini 0,75 m.
- (2) Inv. št. GM KFC 1079. Poškodovan bronast naglavni obroček z enojnima odebelitvama na koncih. Mere: deb. 1,8 mm, t. 1,2 g.
Opomba. Najden je bil 2. VIII. v globini 0,55 m.
- (3) Inv. št. GM KFC 1012. Odlomek locna srebrnega naglavnega obročka. Mere: š. 18,1 mm, v. 37,0 mm, deb. 2,7 mm, t. 1,0 g.
Opomba. Najden je bil 2. VIII. v globini 0,58 m.
- (4) Inv. št. GM KFC 1083. Poškodovan srebrn prstan z žlebljenim (trije vzporedni žlebovi) trakastim prerezom. En konec manjka, drugi je ravno odrezan in ima zakovico. Mere: pr. 21,0 x 35,0 mm, š. 5,0 mm, t. 1,0 g.
Opomba. Najden je bil 9. VIII. v globini 0,68 m.
Komentar. Na posnetku iz leta 1973 je bil še v treh delih.
- (5) Inv. št. GM KFC 1045. Poškodovan bronast prstan s ploskim D prerezom, en konec manjka, drugi je polkrožno razširjen, na njem so sledovi okroglega vstavka. Mere: pr. 22,0 mm, š. 1,2 mm, t. 1,0 g.
Opomba. Najden je bil 9. VIII. v globini 0,52 m, v prekopani plasti tik ob severni cerkveni steni.
- (6) Inv. št. GM KFC 1080. Poškodovan bronast nesklenjen prstan s ploskim D prerezom in z razširjenima koncema. Locen je okrašen s poševnimi vrezi. Razširjena konca sta močno poškodovana. Mere: š. 35,0 mm, d. 23,0 mm, deb. 4,0 mm, t. 0,7 g.
- (7) Inv. št. GM KFC 1038. Odlomek bronaste žice. Mere: d. 48,3 mm, deb. 3,1 mm, t. 2,0 g.
Opomba. Najden je bil 4. VIII. v globini 0,60 m.
- (8) Inv. št. GM KFC 766. Več bronastih odlomkov, med njimi taki s ploskim D prerezom, verjetno ostanki prstana. Mere: š. 3,9 mm, deb. 2,0 mm, t. 5,8 g.
Opomba. Najdeni 2. VIII. v globini 0,60 m.
- (9) Inv. št. GM KFC 1109. Poškodovana bronasta ulita okrogla zaponka, okrašen z jamičastim emajlom. "Koncentrična

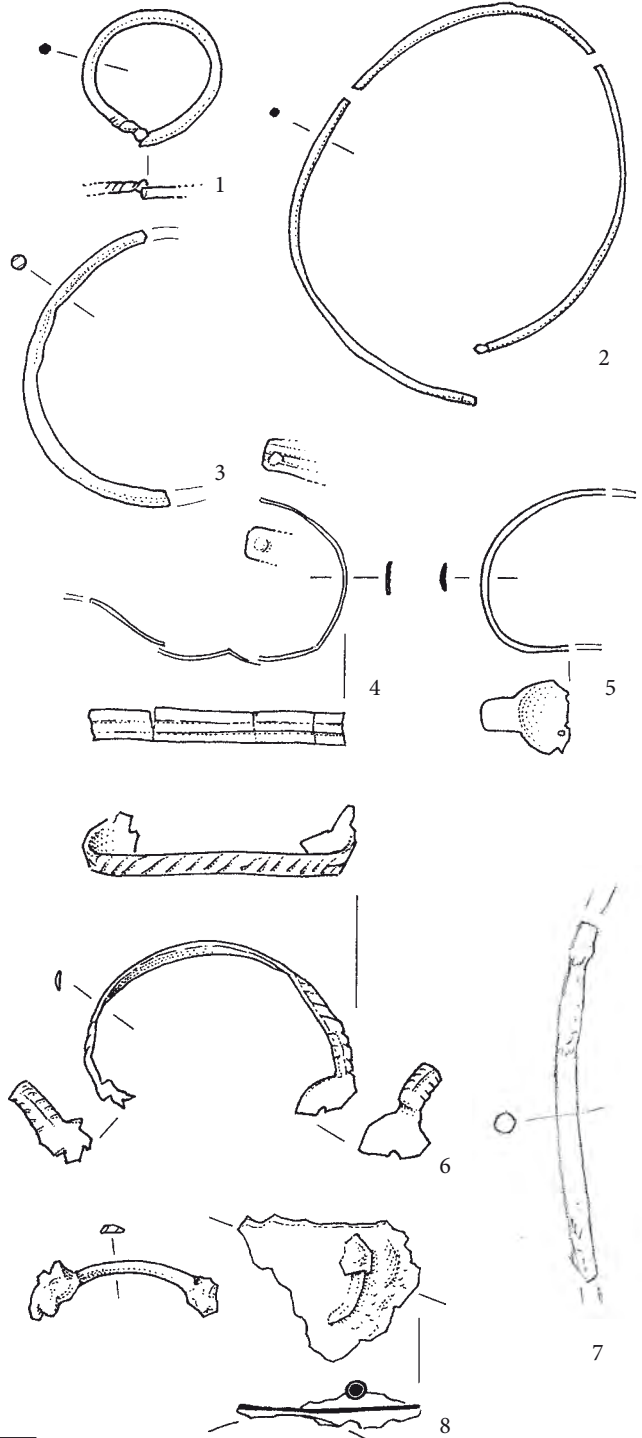

kroga na robu razdeljena za vložke emajla, vmesni pas razdeljen z nizom drobnih pik. Srednji krog z orlom odebeljen, izpolnjen z vložki modrozelenega in rumenega emajla. Vdolbine na robu izpolnjene z rumenim emajlom (1 od njih morda z zelenim ?)". Mere: pr. 35 mm. Predmet manjka.

Opomba. Najdena je bila 20. VII. v globini 0,15 m ob odlomku stegenice.

Komentar. Opis in risba po terenskem dnevniku ter inventarni knjigi. Po velikosti in tudi po izvedbi se skoraj do podrobnosti ujema z zaponko iz groba 1965_z0237 (glej Pleterski, Štular, Belak 2016, 106).

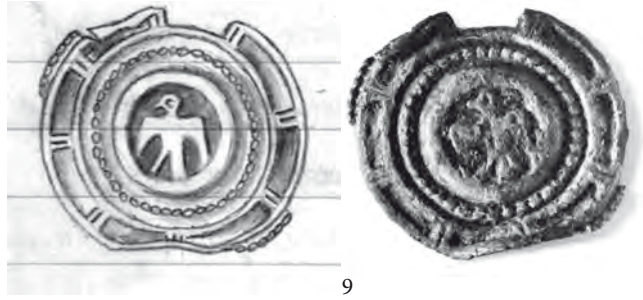

9

(10) Inv. št. GM KFC 685. Srebrna pasna spona z locnom v obliki rozete z ravnim medeninastim trnom. Mere: pr. 37,9 x 38,1 mm, š. 2,3 mm, t. 6,1 g.

Opomba. Najdena je bila 3. VIII. v globini 0,45 m.

(11) Inv. št. GM KFC 1006. Okrogla medeninasta pasna spona (notranji premer 23 mm) z ravnim trnom. Mere: pr. 31,0 mm, d. 34,0 mm, š. 3,5 mm, t. 9,2 g.

Opomba. Najdena je bila 1. VIII. v globini 0,50 m ob severni cerkveni steni.

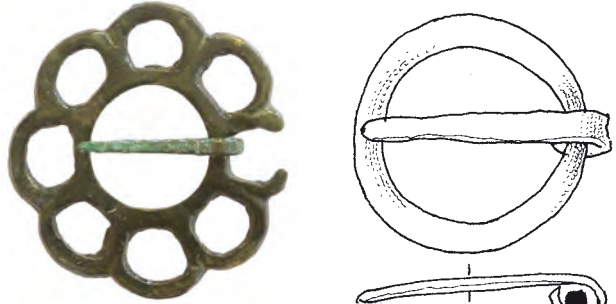

10

11

(12) Inv. št. GM KFC 1030. Odlomek sponse s pravokotnim železnim locnom in z bronastim trnom. Polovica locna manjka. Mere: š. 27,7 mm, d. 39,8 mm, deb. 8,7 mm, t. 9,6 g.

Opomba. Najdena je bila 7. VIII. v globini 0,45 m.

(13) Inv. št. GM KFC 1036b. Ukrivljena bronasta paličica kvadratnega preseka; verjetno polizdelek. Mere: š. 13,0 mm, d. 13,0 mm, deb. 4,0 mm, t. 5,8 g.

Opomba. Najdena je bila 11. VIII. v globini 0,60 m.

(14) Inv. št. GM KFC 1036a. Valjasta jagoda iz pramenastega prosojnega stekla nedoločljive barve. Mere: š. 5,4 mm, d. 8,1 mm, t. 0,2 g.

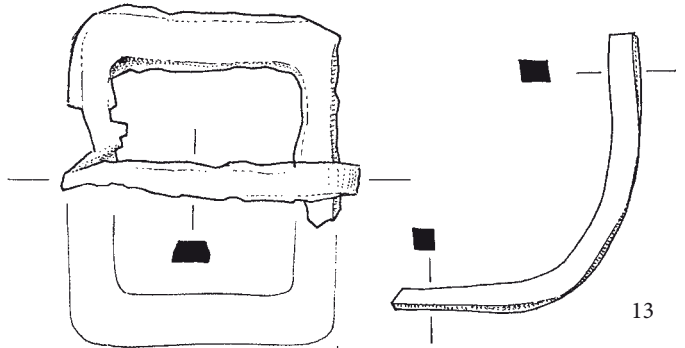

12

14

Opomba. Najdena je bila 11. VIII. v globini 0,60 m.

(15) Inv. št. GM KFC 1067. Koščena jagoda v obliki človeške lobanje, verjetno del molka. Mere: š. 16,1 mm, d. 14,9 mm, deb. 9,1 mm, t. 2,2 g.

Opomba. Najdena je bila 18. VII. v globini 0,10 m.

(16) Inv. št. GM KFC 5022b. Medeninasta kovana ovalna svetinjica sv. Benedikta, na eni strani sv. Benedikt (.LAVRIN CVX.S.P.BENEDICTI), na drugi strani križ sv. Benedikta z napisno formulo (Knez 2001, št. 6). Mere: š. 23,0 mm, v. 30,7 mm, deb. 0,5 mm, t. 1,5 g.

Opomba. Najdena je bila 1. VIII. v globini 0,35 m.

(17) Inv. št. GM KFC 5022a. Medeninasta osmerokotna kovana svetinjica, na eni strani sv. Jožef z Detetom (S IOZP; Knez 2001, št. 103), na drugi strani sv. Ana z Marijo (S. AN*). Mere: š. 13,6 mm, v. 21,0 mm, deb. 1,2 mm, t. 0,9 g.

Opomba. Najdena je bila 1. VIII. v globini 0,35 m.

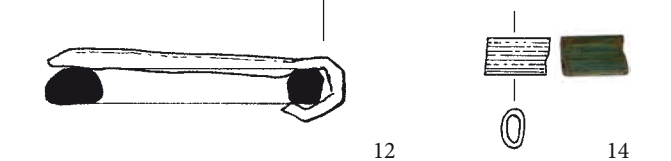

15

16



19



16



17

18

Kvadrant XVI

- (18) Inv. št. GM KFC 4996. Poškodovana medeninasta ulita ovalna svetinjica, na eni strani portret svetnika, na drugi strani molitveni napis (IIX** / ANA** / CVIVB / ASPECT / FDDM). Drugotno prevrtana, uho odlomljeno. Mere: š. 17,0 mm, v. 19,3 mm, deb. 2,3 mm, t. 2,6 g.

Opomba. Najdena je bila 21. VII. v globini 0,15 m.

- (19) Inv. št. GM KFC 5026. Poškodovana medeninasta ulita križno-ovalna svetinjica, na eni strani sv. Ludvik (.NVD. LVDVIC.R***), na drugi strani Marija z Jezusom (.IMAGO_B_V_CFL.). Ohranjeni sta približno 2/3 svetinjice. Mere: š. 24,0 mm, v. 38,5 mm, deb. 1,9 mm, t. 6,0 g.

Opomba. Najdena je bila 27. VII. v globini 0,30 m.

- (20) Inv. št. GM KFC 5033. Poškodovana medeninasta kovana okrogla svetinjica, na eni strani sv. družina (MARIA_IOSEF_IESU), na drugi strani sv. vrata (16.ROMA.75). Drugotno prevrtana. Mere: š. 28,0 mm, v. 27,5 mm, deb. 1,2 mm, t. 3,0 g.

Opomba. Najdena je bila 21. VII.

Predmeti, ki so bili najdeni 19. VII. v globini 0,20 m verjetno skupaj in zato skupaj tudi shranjeni.

Komentar. Morda gre za predmete iz nedokumentiranega groba.

- (21) Inv. št. GM KFC 1051b. Poškodovana ovalna medeninasta svetinjica, kovana iz pločevine. Na eni strani je Trsatska Marija z Detetom, v polju napis: IGI OT. Obodni napis: .MIRA:B:M:V:TERSAC*.AS.LVCAD*PIC:J*** Na drugi strani je križ sv. Benedikta. Mere: š. 32,9 mm, v. 37,3 mm, d. 0,7, t. 1,6 g.

- (22) Inv. št. GM KFC 1051c. Votel medeninast gumb, osmerokoten, na sredini sprednje strani je geometrijski rastlinski okras. Obod ima geometrijski okras, na hrbtne strani je prispajkana zanka za pritrjevanje in dve luknjici. Mere: pr. 25,5 mm, v. 12,9 mm, T. 4,5 g.

- (23) Inv. št. GM KFC 1051d. Poškodovan votel polkroglast medeninast gumb. Zanka za pritrjevanje manjka. Število luknjic ni razvidno. Mere: pr. 22,2 mm, v. 10,4 mm, T. 5,2 g.

- (24) Inv. št. GM KFC 1051a. Molek. Ohranjen je odlomek kroglaste jagode iz gagata. Mere: dol. 6,5 mm, š. 8,3 mm, t. 0,3 g.



20

Kvadrant XVI



21

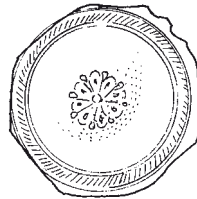

22

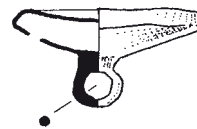

23



24

Kvadrant XVI, gl. 0,20 m (grobo?)

Najdeno 27. VII. v globini 0,20 m

Komentar. Morda gre za predmete iz nedokumentiranega groba.

- (25) Inv. št. GM KFC 4977a. Sklenjen žičnat obroček iz cina, obšiv gumbnice. Mere: pr. 13,6 mm, deb. 2,1 mm, t. 0,8 g.

- (26) Inv. št. GM KFC 4977b. Sklenjen žičnat obroček iz cina, obšiv gumbnice. Mere: pr. 13,8 mm, deb. 2,0 mm, t. 1,1 g.

- (27) Inv. št. GM KFC 4977c. Poškodovana medeninasta ovalna kovana svetinjica z ušescem je razlomljena na dvojce, na eni strani portret posvetnega vladarja s krono in križem v roki (CV LORETTO IN SALZB.GNADE*INDE), na drugi strani Marija iz Loretta (v notranjem krogu: MARIA LORETO; v zunanjem: IHS.V.R.S.L.S.M.(/V))*S.M.Q.L.I.V.B.G.M.L.N D.S*M.:C.S.P.B; Knez 2001, št. 9 in Knez 2010, št. 22). Mere: š. 26,3 mm, v. 33,3 mm, deb. 0,6 mm, t. 1,4 g.

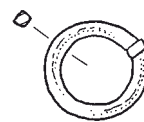

25

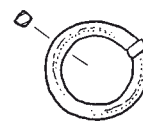

26



27

Kvadrant XVI, gl. 0,20 m (grobo?)

Najdeno 2. VIII. v globini 0,30 m

Komentar: Morda gre za predmete iz nedokumentiranega groba.

- (28) Inv. št. GM KFC 5025a. Ulit latinski križ s srčasto odebljenimi zaključki, spodnji krak je odlomljen. Na eni strani Križani, na drugi strani Marijino kronanje. Mere: š. 26,8 mm, v. 25,3 mm, deb. 1,5 mm, t. 1,4 g.
- (29) Inv. št. GM KFC 5025b. Odlomek bronaste pločevine z železno zakovico. Mere: š. 10,2 mm, d. 17,7 mm, deb. 0,4 mm, t. 0,3 g.
- (30) Inv. št. GM KFC 5025c. Pločevinasta okrogla medeninasta jagoda je vdolana v pločevinast šesterolisten nastavek. Mere: š. 9,2 mm, v. 12,0 mm, deb. 9,2 mm, t. 0,8 g.



30



28

29

Kvadrant XVI, gl. 030 m (grob?)

Najdeno 3. VIII. v globini 0,40 m

Komentar: Morda gre za predmete iz nedokumentiranega groba.

- (31) Inv. št. GM KFC 753a. Odlomek bronastega prstana s traktiranim prerezom z enojnim žlebom. Mere: š. 2,0 mm, t. 0,2 g.
- (32) Inv. št. GM KFC 753b. Več odlomkov predmeta, izdelanega iz prepleta zelo tankih bronastih žičk in tanke pločevine, verjetno deli mrtvaškega venca. Mere: t. 0,1 g.

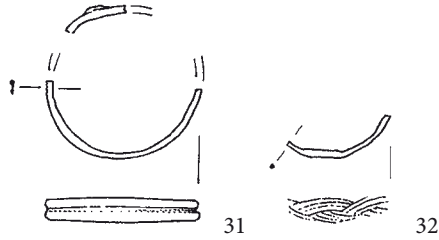

31

32

Kvadrant XVI, gl. 0,40 m (grob?)

Ob zahodni zunanji steni oktogona, v globini 0,65 m

- (33) Inv. št. GM KFC 693. 6 odlomkov rumenkastega prozornega mehurčkastega stekla. Verjetno okensko steklo. Mere: t. 9,0 g.



33

Kvadrant XVI, zahodna zun. stena oktogona, gl. 065 m

Lončenina, najdena v bližini oktogona 10. VIII. 1972, v globini 0,40 m

- (34) Inv. št. GM KFC 992f. Obvrten odlomek ustja (tip S3 po Pleterski 2010) lonca, zunaj in znotraj lisast, v prelomu večbarven; primesi: apnenec, kremen, majhna vsebnost, neenakomerna velikost. Mere: š. 29,0 mm, d. 23,0 mm, deb. 7,0 mm, t. 8,4 g.
- (35) Inv. št. GM KFC 992c. Odlomek ostenja lepljenega lonca, zunaj svetle, znotraj in v prelomu temne barve; primesi: apnenec, kremen, srednja vsebnost, neenakomerna velikost, odlomek je okrašen z več valovitimi črtami. Mere: š. 31,0 mm, d. 30,0 mm, deb. 7,0 mm, t. 7,0 g.
- (36) Inv. št. GM KFC 992l. Odlomek ostenja lepljenega lonca, zunaj svetle, znotraj in v prelomu temne barve; primesi: apnenec, kremen, srednja vsebnost, neenakomerna velikost; odlomek je okrašen z več valovitimi črtami. Mere: š. 34,0 mm, d. 32,0 mm, deb. 5,0 mm, t. 8,0 g.
- (37) Inv. št. GM KFC 992e. Odlomek ostenja lepljenega lonca, zunaj lisast, znotraj in v prelomu svetle barve; primesi: apnenec, srednja vsebnost, neenakomerna velikost, odlomek je okrašen z vodoravnim glavničanjem. Mere: š. 43,0 mm, d. 63,0 mm, deb. 5,0 mm, t. 18,0 g.
- (38) Inv. št. GM KFC 992j. Odlomek ostenja lepljenega lonca, zunaj, znotraj in v prelomu temne barve; primesi: apnenec, kremen, srednja vsebnost, neenakomerna velikost; odlomek je okrašen z navzkrižnim glavničanjem. Mere: š. 36,0 mm, d. 46,0 mm, deb. 5,0 mm, t. 12,0 g.
- (39) Inv. št. GM KFC 992i. Odlomek pekve. Mere: š. 29,0 mm, d. 31,0 mm, deb. 10,0 mm, t. 6,0 g.

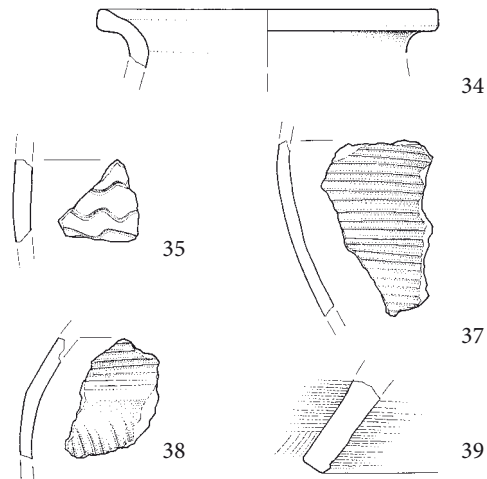

34

35

37

38

39

Kvadrant XVI, bližina oktogona, gl. 0,40 m (M. = 1:3)

Kvadranta XVI in XVII

- (1) Inv. št. GM KFC 1041. Odlomek ramena in vratu lepljenega lonca (prehod iz ustja v rame je pravokoten), zunaj rjave, znotraj rdečerrjave ter črne in v prelomu črne barve: primesi: kremen, srednja vsebnost, neenakomerna velikost; odlomek je okrašen s poševnim glavničanjem. Mere: š. 60,0 mm, d. 75,0 mm, deb. 7,0 mm, t. 67,0 g.

Opomba. Najden je bil 10. VIII. "znotraj na tlaku".
Komentar. Trenutno ostaja nerazrešeno za kateri tlak gre in znotraj česa.

- (2) Inv. št. GM KFC 1031. Medeninast plosk gumb z geometrijsko obrobo in z manšetnim pritrdiščem. Mere: pr. 23,6 mm, v. 12,2 mm, t. 6,2 g.

Opomba. Najden je bil 17. VIII. v globini 0,30 m.



Kvadranta XVI in XVII

Kvadrant XVII

- (1) Inv. št. GM KFC 2094. Odlomek bronastega naglavnega obročka z neohranjenima zaključkoma. Mere: d. 26,0 mm, deb. 1,7 mm, t. 0,8 g.

Opomba. Najden je bil 1. VIII. v globini 0,58 m.

- (2) Inv. št. GM KFC 749. Srebrn sklenjen prstan z D prerezom. Mere: pr. 19,0 mm, š. 1,0 mm, t. 0,8 g.

Opomba. Najden je bil 23. VIII. v globini 0,30 m.

- (3) Inv. št. GM KFC 1022 Srebrn sklenjen prstan s trakastim prerezom. Vodoraven žleb ob enem robu locna (deb. 0,7 mm), drugi vodoraven žleb ob drugem robu komaj opazen. Mere: pr. 21,0 x 20,0 mm, š. 4,7 mm, t. 1,2 g.

Opomba. Najden je bil 16. VIII. v globini 0,30 m.

- (4) Inv. št. GM KFC 1056. Bronast sklenjen prstan s trikotnim prerezom. Mere: pr. 23,0 x 22,0 mm, š. 5,0 mm, t. 3,3 g.

Opomba. Najden je bil 14. VIII. v globini 0,40 m nad tlakom.

- (5) Inv. št. GM KFC 1023. Bronast sklenjen prstan z lečastim prerezom. Mere: pr. 19,0 mm, š. 4,0 mm, t. 1,9 g.

Opomba. Najden je bil 7. VI. tik ob še neodkopanih okostjih ob zidu.

- (6) Inv. št. GM KFC 1024. Bronast sklenjen prstan z ovalnim prerezom in z razširitvijo locna za vložek. Vložek ni ohranjen. Mere: pr. 20,0 x 22,0 mm, š. 3,0 mm, t. 2,6 g.

Opomba. Najden 7. VI. tik ob še neodkopanih okostjih ob zidu.

- (7) Inv. št. GM KFC 1100. Odlomek bronaste igle. Mere: d. 52,2 mm, deb. 3,0 mm, t. 23,0 g.

Opomba. Najden je bil 21. VIII. v globini 0,30 m. Inventarna knjiga ima pod isto številko tudi naglavni obroček z "nesklenjenima odebeljenima koncema" velikosti 35 mm. Ta predmet manjka.

- (8) Inv. št. GM KFC 2092. Medeninasta igla, nanjo je natak-njena votla okrogla pločevinasta jagoda. Mere: š. 6,3 mm, d. 74,8 mm, deb. 1,7 mm, t. 2,0 g.

Opomba. Najdena je bila 14. VIII. v globini 0,20 m.

- (9) Inv. št. GM KFC 1000. Polkolobar iz bronaste pločevine, katerega površina je koncentrično razbrazdana s koleščkom; morda učni izdelek v zlatarski delavnici.

Opomba. Najden je bil 23. VIII. v globini 0,35 m.

- (10) Inv. št. GM KFC 1110. Odlomek rezila železnega noža. Ostrina zavija v konico, hrbet je raven; konica je bliže hrbtu, rezilo je razdrobljeno na 11 odlomkov. Mere: š. 15,0 mm, d. 131,0 mm, t. 37,3 g.

Opomba. Najden je bil 14. VIII. v globini 0,40 m.

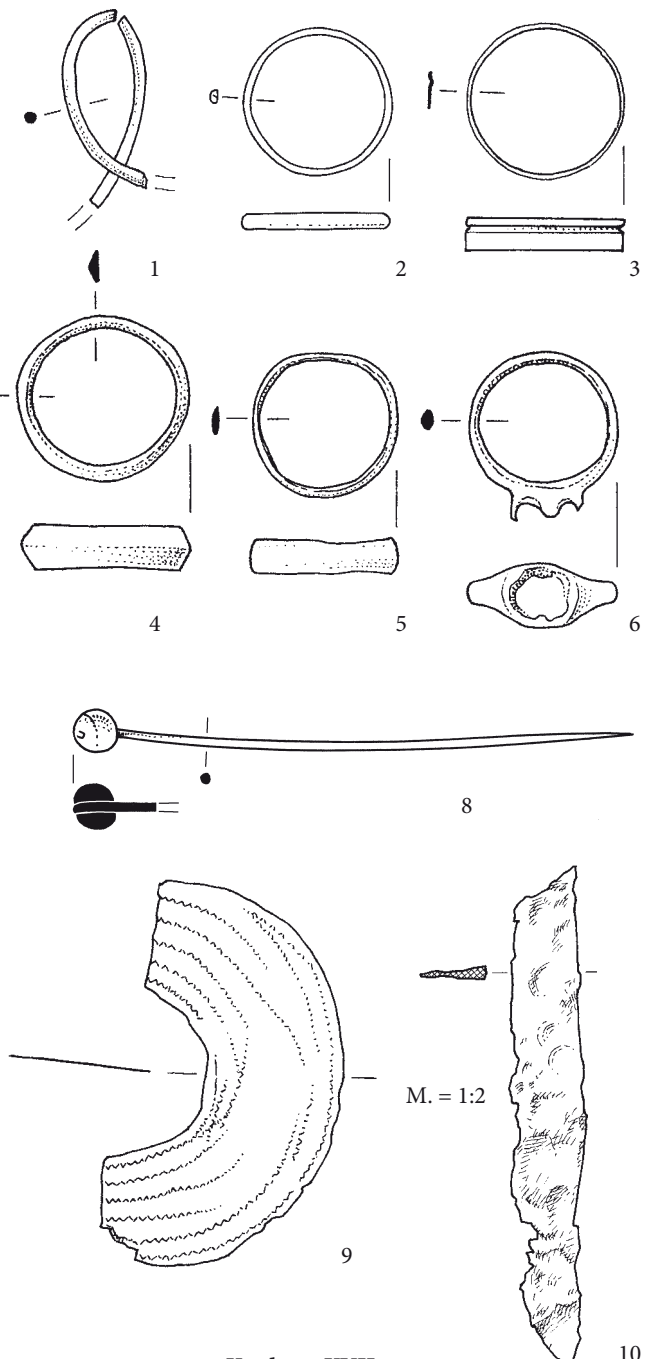

Kvadrant XVII

(11) Inv. št. GM KFC 705. Odlomek doglajenega ustja (tip S3 po Pleterski 2010), vratu in ramena, zunaj in znotraj lisaste barve, v prelomu večbarven; pustilo kremen, apnenc, drugo, velika vsebnost, neenakomerna velikost; geometrijski okras je sestavljen iz cikcak vrezov med vodoravnima črtama; prismojeni ostanki zunaj. Mere: š. 45,0 mm, d. 35,0 mm, deb. 6,0 mm, t. 18,1 g.

Opomba. Najden je bil 4. VIII. v globini 0,65–0,70 m nad tlakom.

(12) Inv. št. KFC 1073. Bronast (po inventarni knjigi srebrn) naglavni obroček.

Opomba. V terenskem dnevniku je 23. VIII. vpis: "V glob. 0,35 m – v plasti skeletov našli nekoliko poškodovan bronast uhan – lunulo, iz tanjše pločevine s slabo vidno ornamentiko." Najdbni listič: 23. VIII. 1972 glob. 0,35 m slučajna najdba bron. uhana. Pripis: na razstavi. Predmet manjka.

Najdeno 30. VIII. v globini 0,60 m

Opomba. Vsi predmeti so imeli skupen najdbni listič. Inventarizirani so bili posamično, vendar s pripombo "najdeno skupaj".

Komentar. Najverjetneje gre za najdbe, ki so jih pobrali istega dne pri kopanju kvadranta.

(1) Inv. št. GM KFC 1092. Odlomek srebrnega naglavnega obročka z neohranjenima zaključkoma. Mere: deb. 1,3 mm, t. 1,2 g.

(2) Inv. št. GM KFC 1093a. Poškodovan bronast naglavni obroček z enojnima odelbitvama na koncih, sučnost ni ohranjena. Mere: š. 49,0 mm, v. 27,0 mm, deb. 1,6 mm, t. 1,3 g.

(3) Inv. št. GM KFC 1091. Poškodovan bronast prstan s ploskim D prerezom in s krožno razširitvijo locna. Krožna razširitev je okrašena z vrezanim okrasom križa s štirimi krožci. Mere: š. 6,0 mm, t. 1,2 g.

(4) Inv. št. GM KFC 1093b. Odlomek bronastega prstana z D prerezom. Mere: š. 4,0 mm, t. 0,6 g.

(5) Inv. št. GM KFC 1093d. Dva odlomka ukrivljene žičke z zanko, verjetno deli enega ali dveh naglavnih obročkov s kaveljčkom. Mere: deb. 1,2 mm, t. 0,3 g.

(6) Inv. št. GM KFC 1093j. Odlomek bronaste žičke okroglega preseka. Mere: deb. 1,5 mm, t. 0,2 g.

(7) Inv. št. GM KFC 1093i. Odlomek bronaste paličice okroglega preseka. Mere: d. 33,0 mm, deb. 0,2 mm, t. 0,2 g.

(8) Inv. št. GM KFC 1093g. Odlomek verjetno bronaste žičke okroglega preseka. Mere: š. 3,0 mm, v/d. 59,0 mm, deb. 3,0 mm, t. 3,8 g.

(9) Inv. št. GM KFC 1093k. Dva odlomka žičke okroglega preseka. Mere: deb. 0,3 mm, t. 0,5 g.

(10) Inv. št. GM KFC 1093c. Poškodovana bronasta ločna zaponka izdelana iz tanke bronaste žičke. Mere: d. 27,0 mm, š. 10,0 mm, deb. 0,8 mm, t. 0,2 g.

(11) Inv. št. GM KFC 1090b. Ukrivljena bronasta paličica. Verjetno polizdelek. Mere: š. 15,0 mm, d. 19,0 mm, deb. 4,0 mm, t. 2,6 g.

(12) Inv. št. GM KFC 1087. Odlomek pravokotne medeninaste sponje z zaobljenimi vogali in z vzdolžnim prerezom v obliki nizke črke A ter s pritrdiščem neohranjenega železnega trna. Pritrdišče je ohranjeno v sledi. Mere: š. 29,0 mm, d. 36,0 mm, deb. 5,0 mm, t. 3,5 g.

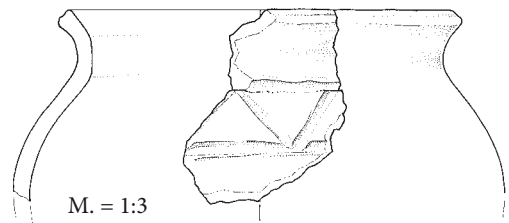

Kvadrant XVII

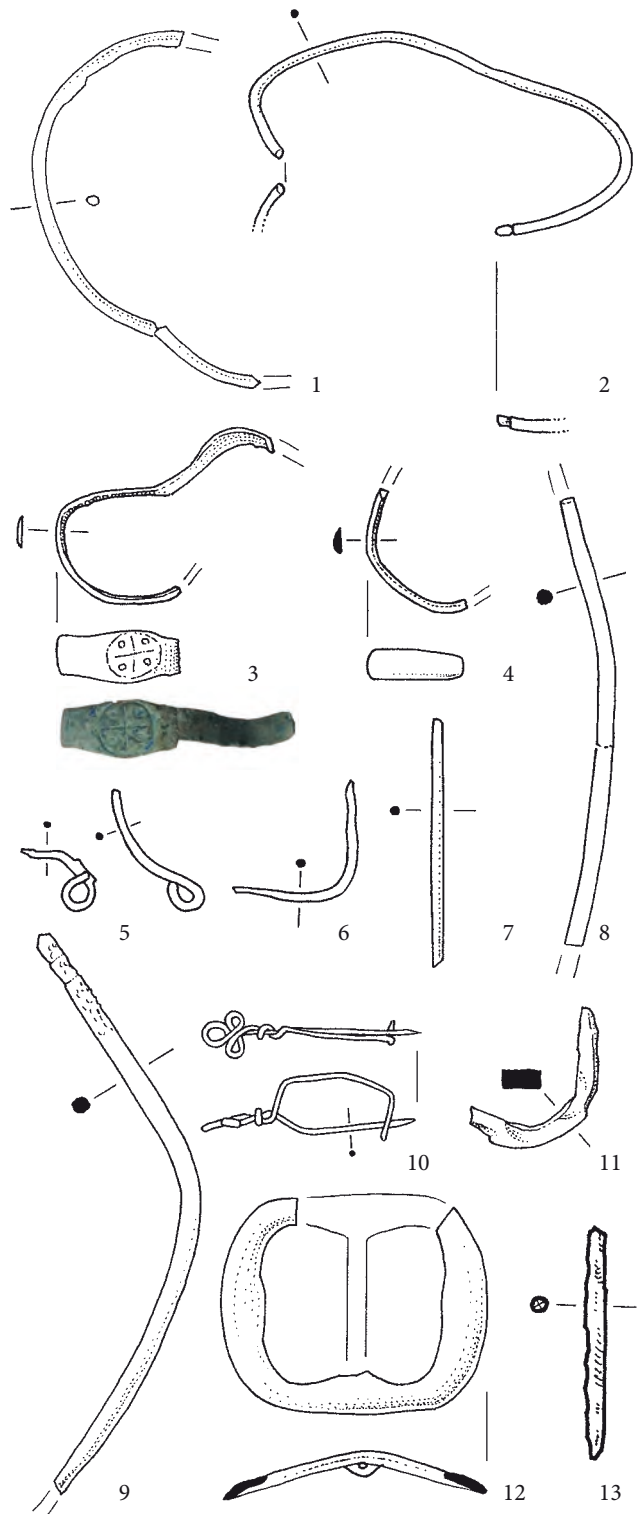

Kvadrant XVII, gl. 0,60 m >>

- (13) Inv. št. GM KFC 1093h. Odlomek železne paličice, verjetno pritrdišče za trn pasne spona. Mere: d. 32,0 mm, deb. 3,0 mm, t. 0,9 g.
- (14) Inv. št. GM KFC 1088. Pravokotna spona z vzdolžnim prerezom v obliki nizke črke A ter z železnim pritrdiščem trna. Pritrdišče je ohranjeno v sledi. Mere: š. 28,0 mm, d. 40,0 mm, deb. 5,0 mm, t. 14,0 g.
- (15) Inv. št. GM KFC 1086. Pravokotna medeninasta spona z zaobljenimi vogali in z vzdolžnim prerezom v obliki nizke črke A ter s pritrdiščem neohranjenega železnega trna. Locen je okrašen z vrezi. Mere: š. 41,0 mm, d. 57,0 mm, deb. 5,0 mm, t. 11,2 g.
- (16) Inv. št. GM KFC 1084. Poškodovana bronasta pasna spona, prvotno verjetno nepravilne trapezaste oblike. Prvotno pritrdišče trna je zaradi obrabe stanjšano. Mere: d. 51,0 mm, š. 70,0 mm, deb. 6,0 mm, t. 12,0 g.
- (17) Inv. št. GM KFC 1090a. Trn medeninaste spona z železnim pritrdiščem za trn. Locen ni ohranjen. Mere: š. 20,0 mm, d. 17,0 mm, deb. 3,0 mm, t. 2,4 g.
- (18) Inv. št. GM KFC 1089b. Preluknjana medeninasta pločevinast vogalni okov. Verjetno knjižni okov. Mere: š. 25,0 mm, d. 22,0 mm, deb. 1,0 mm, t. 3,0 g.
- (19) Inv. št. GM KFC 1085. Okrogel gumb iz neprosojnega stekla svetlo modre barve z neohranjenim vdelenim železnim ušescen na hrbtni strani. Mere: pr. 11,0 mm, v. 5,0 mm, t. 0,5 g.
- (20) Inv. št. GM KFC 1093e. Medeninast okov vezalke obleke. Mere: š. 0,3 mm, d. 32,0 mm, deb. 0,3 mm, t. 0,4 g.
- (21) Inv. št. GM KFC 1093f. Medeninast okov vezalke obleke. Mere: š. 0,3 mm, d. 27,0 mm, deb. 0,3 mm, t. 0,3 g.
- (22) Inv. št. GM KFC 1090d. Odlomek bronastega okova lesenega križca. Mere: š. 7,0 mm, v. 20,0 mm, deb. 1,0 mm, t. 1,2 g.
- (23) Inv. št. GM KFC 1090c. Del bronastega trupa in bingelj zvončka. Mere: t. 9,3 g.
- (24) Inv. št. GM KFC 1089a. Kapljica bronu. Mere: š. 21,0 mm, d. 27,0 mm, deb. 10,0 mm, t. 11,0 g.

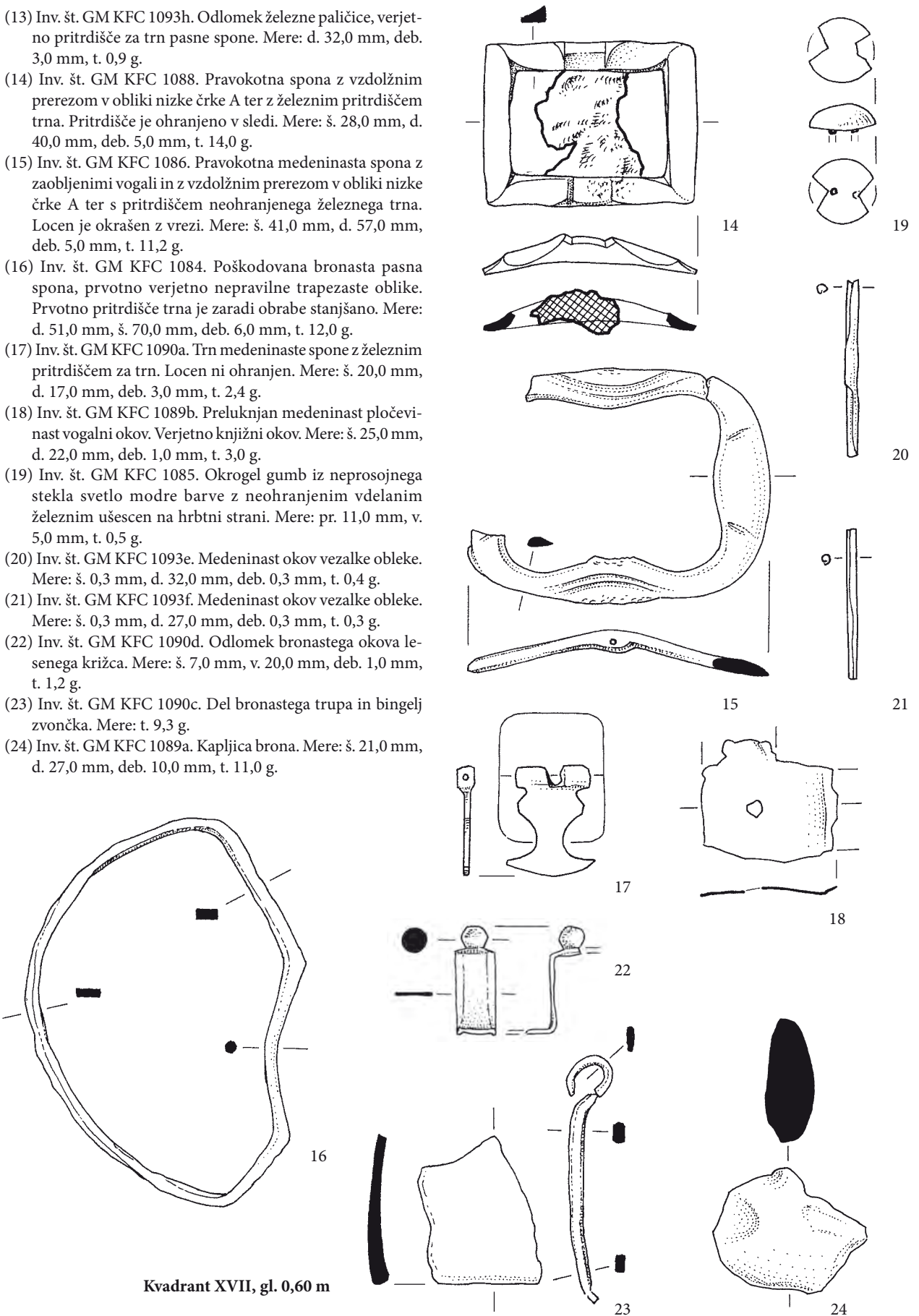

Kvadrant XVII, gl. 0,60 m

Kvadranti XVII, XVIII, XIX, "na tlaku in znotraj ob zidovih"

Gre za najdbe s prostora oktogona in njegove bližnje okolice.

- (1) Inv. št. GM KFC 714a. Obvrten odlomek vratu in ramena lonca, zunaj in znotraj lisast, v prelomu večbarven; primesi: apnenec, kremen, drugo, velika vsebnost, neenakomerna velikost; zunaj okras poševnega glavničenja na ramenu. Mere: š. 93,0 mm, d. 85,0 mm, deb. 6,7 mm, t. 74,6 g.
- (2) Inv. št. GM KFC 714b. Obvrten odlomek ustja (tip S3 po Pleterski 2010) in vratu lonca, zunaj temne barve, znotraj lisast, v prelomu večbarven; primesi: apnenec, drugo, velika vsebnost, neenakomerna velikost. Mere: š. 59,0 mm, d. 39,0 mm, deb. 8,7 mm, t. 31,8 g.
- (3) Inv. št. GM KFC 714c. Obvrten odlomek ustja (tip S6 po Pleterski 2010 oz. 6d po Štular 2009) in vratu lonca, zunaj svetle barve, znotraj lisast, v prelomu večbarven; primesi: apnenec, kremen, velika vsebnost, neenakomerna velikost. Mere: š. 41,0 mm, d. 33,0 mm, deb. 9,7 mm, t. 9,0 g.
- (4) Inv. št. GM KFC 714d. Obvrten odlomek ustja (tip S3 po Pleterski 2010), zunaj lisast, znotraj temne barve, v prelomu večbarven; primesi: apnenec, srednja vsebnost, neenakomerna velikost. Mere: š. 52,0 mm, d. 31,0 mm, deb. 7,0 mm, t. 14,7 g.
- (5) Inv. št. GM KFC 714f. Obvrten odlomek ustja (tip S5 po Pleterski 2010), vratu in ramena lonca, zunaj temne barve, znotraj lisast, v prelomu temne barve; primesi: kremen, velika vsebnost, neenakomerna velikost; prismojeni ostanke. Mere: š. 62,0 mm, d. 25,0 mm, deb. 5,0 mm, t. 16,4 g.
- (6) Inv. št. GM KFC 714g. Obvrten odlomek ustja, vratu in ramena lepljenega lonca, zunaj svetle barve, znotraj lisast in v prelomu temne barve; primesi: apnenec, kremen, velika vsebnost, neenakomerna velikost; na notranji strani metličenje. Mere: š. 34,0 mm, d. 24,0 mm, deb. 7,5 mm, t. 8,6 g.
- (7) Inv. št. GM KFC 714h. Obvrten odlomek ustja (tip S3 ali S6 po Pleterski 2010) lonca, zunaj, znotraj in v prelomu temne barve; primesi: apnenec, velika vsebnost, neenakomerna velikost. Mere: š. 33,0 mm, d. 27,0 mm, deb. 6,5 mm, t. 12,4 g.
- (8) Inv. št. GM KFC 714i. Odlomek neobvrtenega ustja (tip S1 po Pleterski 2010), vratu in ramena lepljenega lonca, zunaj in znotraj lisast, v prelomu temne barve; primesi: apnenec, drugo, velika vsebnost, neenakomerna velikost. Mere: š. 39,0 mm, d. 40,0 mm, deb. 6,0 mm, t. 14,7 g.
- (9) Inv. št. GM KFC 714j. Obvrten odlomek ustja, vratu in ramena lonca, zunaj lisast, znotraj lisast in v prelomu večbarven; primesi: apnenec, drugo, velika vsebnost, neenakomerna velikost; odlomek je in okrašen s plitvimi vodoravnimi žlebovi. Mere: š. 45,0 mm, d. 35,0 mm, deb. 7,0 mm, t. 13,2 g.
- (10) Inv. št. GM KFC 714l. Obvrten odlomek ustja (v preseku primerljiv tipu 6g po Štular 2010) lonca, zunaj in znotraj lisast, v prelomu temne barve; primesi: apnenec, kremen, drugo, velika vsebnost, neenakomerna velikost. Mere: š. 36,0 mm, d. 25,0 mm, deb. 6,0 mm, t. 8,5 g.
- (11) Inv. št. GM KFC 714n. Obvrten odlomek ustja (tip S2 po Pleterski 2010) lonca, zunaj lisast, znotraj temne barve, v prelomu večbarven; primesi: apnenec, kremen, velika vsebnost, neenakomerna velikost. Mere: š. 45,0 mm, d. 33,0 mm, deb. 7,0 mm, t. 12,5 g.
- (12) Inv. št. GM KFC 714m. Obvrten odlomek ustja (tip S5 po Pleterski 2010) lonca, zunaj in znotraj lisast, v prelomu

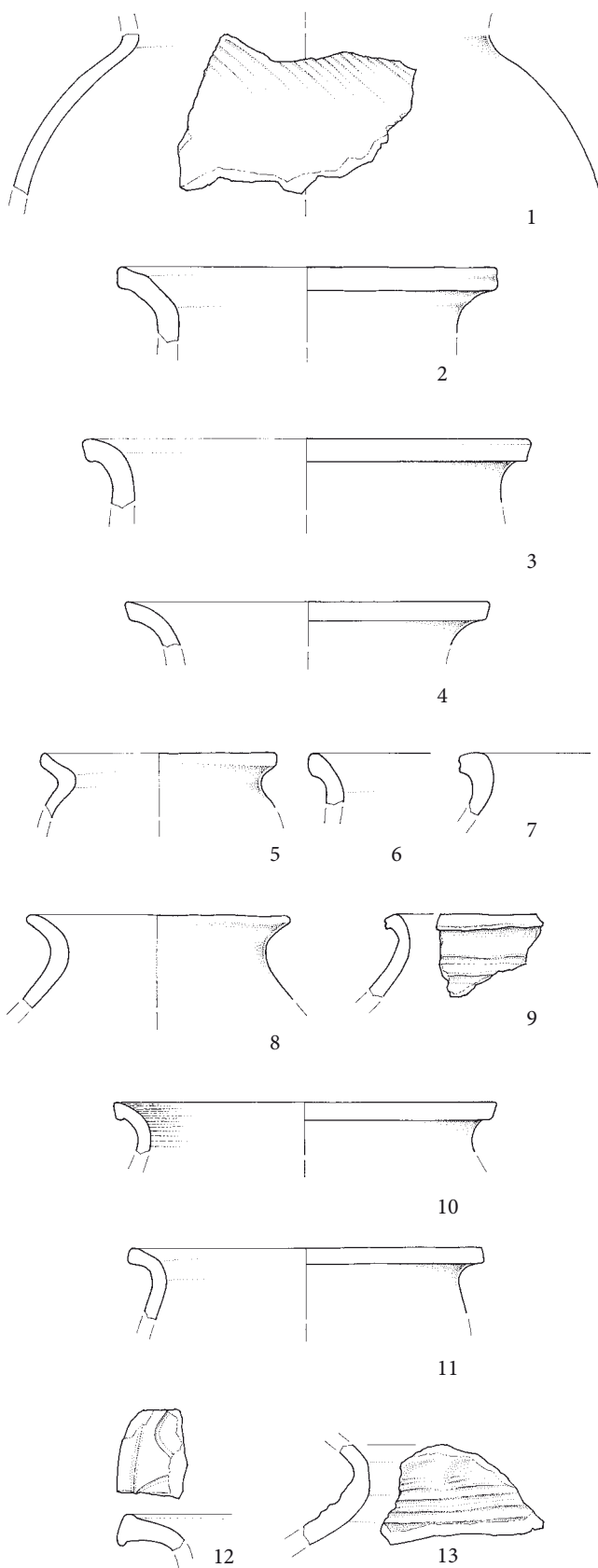

Kvadranti XVII, XVIII, XIX,
"na tlaku in znotraj ob zidovih" (M. = 1:3)

- večbarven; primesi: apnenec, kremen, srednja vsebnost, neenakomerna velikost; na notranji strani okras z valovito črto. Mere: š. 37,0 mm, d. 30,0 mm, deb. 7,5 mm, t. 14,3 g.
- (13) Inv. št. GM KFC 714k. Obvrten odlomek vratu in rame na lonca, zunaj temne barve, znotraj lisast in v prelomu večbarven; primesi: apnenec, kremen, velika vsebnost, neenakomerna velikost; odlomek ima na zunanji strani več reber. Mere: š. 69,0 mm, d. 45,0 mm, deb. 9,5 mm, t. 35,0 g.
- (14) Inv. št. GM KFC 714o. 5 odlomkov ostenja lepljenega lonca, zunaj svetle, znotraj temne barve in v prelomu večbarvni; primesi: apnenec, kremen, drugo, velika vsebnost, neenakomerna velikost; odlomki so na zunanji strani okrašeni z vodoravnim glavničanjem in valovitim pasom (trizobi glavnik); prismojeni ostanki. Mere: š. 45,0 mm, d. 40,0 mm, deb. 7,0 mm, t. 70,0 g.
- (15) Inv. št. GM KFC 714p. Odlomek ostenja lepljenega lonca, zunaj, znotraj in v prelomu temne barve; primesi: apnenec, drugo, velika vsebnost, neenakomerna velikost; na zunanji strani križno glavničanje; prismojeni ostanki. Mere: š. 33,0 mm, d. 34,0 mm, deb. 5,0 mm, t. 8,8 g.
- (16) Inv. št. GM KFC 714r. Odlomek ostenja lepljenega lonca, zunaj svetle, znotraj in v prelomu temne barve; primesi: apnenec, drugo, srednja vsebnost, neenakomerna velikost; na zunanji strani okras z valovito črto; prismojeni ostanki. Mere: š. 38,0 mm, d. 38,0 mm, deb. 7,0 mm, t. 14,2 g.
- (17) Inv. št. GM KFC 714s. 2 odlomka ostenja lepljenega lonca, zunaj, znotraj in v prelomu temne barve; primesi: apnenec, velika vsebnost, neenakomerna velikost; odlomek je okrašen s križnim glavničanjem; prismojeni ostanki. Mere: š. 40,0 mm, d. 40,0 mm, deb. 4,5 mm, t. 26,7 g.
- (18) Inv. št. GM KFC 714t. Odlomek ostenja lepljenega lonca, zunaj, znotraj in v prelomu temne barve; primesi: apnenec, velika vsebnost, neenakomerna velikost; odlomek je okrašen z enosmernim glavničanjem; prismojeni ostanki. Mere: š. 35,0 mm, d. 35,0 mm, deb. 5,0 mm, t. 8,0 g.
- (19) Inv. št. GM KFC 714u. Odlomek ostenja lepljenega lonca, zunaj in znotraj lisast, v prelomu temne barve; primesi: apnenec, drugo, srednja vsebnost, neenakomerna velikost; odlomek je okrašen z navpičnim glavničanjem ter ima širok plitev žleb; prismojeni ostanki. Mere: š. 14,0 mm, d. 35,0 mm, deb. 5,5 mm, t. 2,5 g.

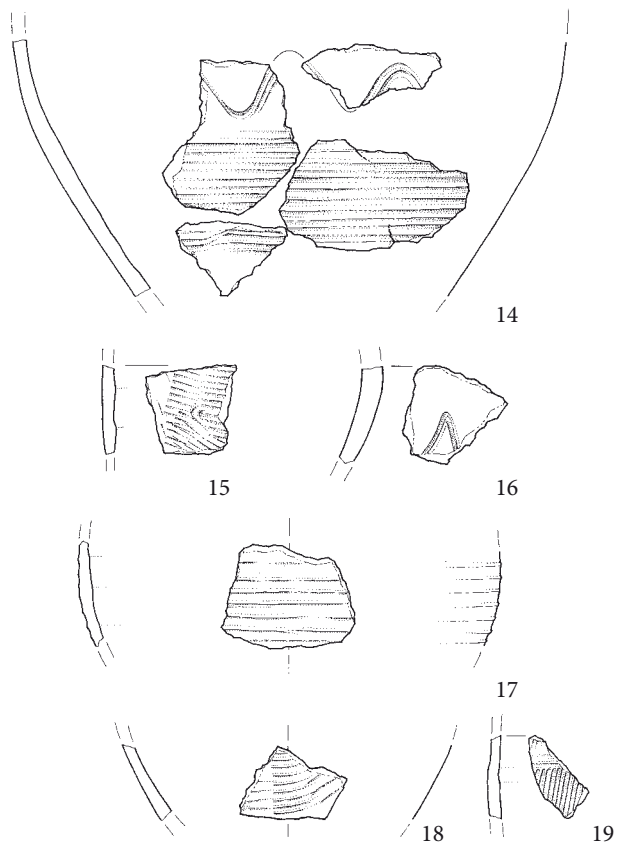

Kvadranti XVII, XVIII, XIX,
"na tlaku in znotraj ob zidovih" (M. = 1:3)

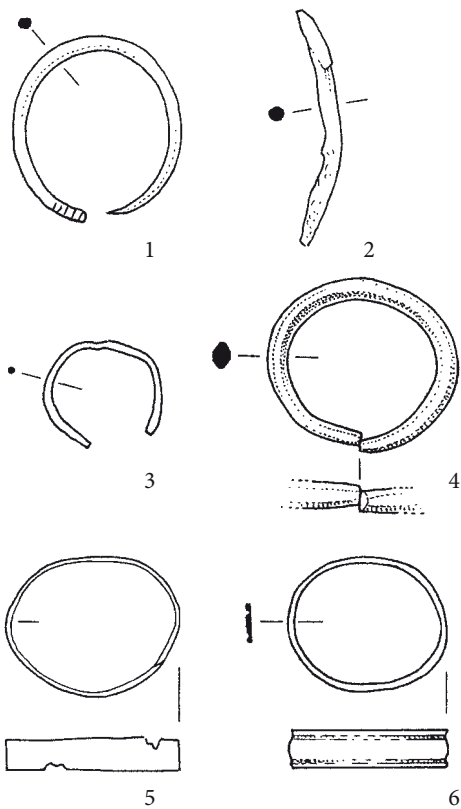

Kvadrant XVIII

Kvadrant XVIII

- (1) Inv. št. GM KFC 1060. Bronast desnosučen naglavni obroček. En konec je ravno odrezan, s prečnimi vrezi so nakazane najmanj 4 odebelitve, drugi konec je priostren. Mere: š. 25,0 mm, v. 22,0 mm, deb. 1,7 mm, t. 1,3 g.
Opomba. Najden je bil 26. VII. tik ob cerkvenem zidu.
- (2) Inv. št. GM KFC 1018. Odlomek bronastega naglavnega obročka z neohranjenima zaključkoma. Opredelitev ni zanesljiva. Mere: d. 31,0 mm, deb. 2,5 mm, t. 0,8 g.
Opomba. Najden je bil 28. VII. v globini 0,40 m.
- (3) Inv. št. GM KFC 1017. Bronast nesklenjen prstan z okroglim prerezom in z zaobljenima koncema. Mere: pr. 16,0 mm, š. 1,4 mm, t. 0,3 g.
Opomba. Najden je bil 28. VII. v globini 0,40 m.
- (4) Inv. št. GM KFC 1025. Bronast nesklenjen prstan z mnogokotnim prerezom in z ravno odrezanima koncema. Mere: pr. 23,0 x 25,0 mm, š. 4,0 mm, t. 4,0 g.
Opomba. Najden je bil 4. VIII. v globini 0,55 m.

(5) Inv. št. GM KFC 1019. Poškodovan bronast sklenjen prstan s trakastim prerezom. Debelina locna 0,5 mm. Mere: pr. 23,0 x 19,0 mm, š. 5,0 mm, t. 0,7 g.

Opomba. Najden je bil 10. VIII. 0,8 m severno od cerkvenega zidu v globini 0,65 m in je ostal na prstu.

(6) Inv. št. GM KFC 1165. Medeninast sklenjen prstan z žlebljenim pravokotnim prerezom. Mere: pr. 21,0 mm, š. 5,5 mm, t. 2,0 g.

Opomba. Najden je bil 26. VII. na zahodni strani prečnega zidu (globina 0,54 m) in je ostal na prstu.

(7) Inv. št. GM KFC 1075. Bronasta paličica kvadratnega prereza; verjetno polizdelek. Mere: d. 27,0 mm, deb. 0,3 mm, t. 0,3 g.

Opomba. Najdena je bila 28. VIII. v globini 0,77 m.

(8) Inv. št. GM KFC 1901. Bronasta paličica trikotnega prereza; verjetno polizdelek. Mere: š. 5,4 mm, d. 27,5 mm, deb. 2,8 mm, t. 1,1 g.

Opomba. Najdena je bila 30. VIII. v globini 0,80 m "nad sterilno plastjo".

(9) Inv. št. GM KFC 1014. Okov iz dveh bronastih pločevinastih ploščic, ki sta bili speti s štirimi zakovicami, ohranjeni sta dve bronasti. Na sprednji strani je s kolescem vrezan geometrijski okras. Mere: š. 13,9 mm, d. 35,6 mm, deb. 5,2 mm, t. 2,4 g.

Opomba. Najden je bil 26. VII. v globini 0,37 m.

(10) Inv. št. GM KFC 1171. Sklenjen obroček iz svetle kovine, ovalnega prereza, morda del podveze (Rihter 2016, 56–59). Notranji premer 22 mm. Mere: pr. 33,0 mm, deb. 6,8 mm, t. 18,4 g.

Opomba. Najden je bil 24. VII. v globini 0,35 m.

(11) Inv. št. GM KFC 1037. Medeninasta okrogla spona z ovalnim prerezom locna (4,7 x 6,1 mm) in z rahlo usločnim trnom. Mere: pr. 43,0 mm, d. 47,1 mm, t. 19,3 g.

Opomba. Najdena je bila 21. VII. v globini 0,52 m tik ob cerkvenem zidu.

(12) Inv. št. GM KFC 1069. Pravokoten okov iz pozlačene bronaste pločevine z iztolčenim plastičnim okrasom (s hrbtoma stikajoči se ptici roparici). Višina plastičnega okrasa (3,5 mm) dokazuje, da je bil iztolčen v modelu s tehniko enako izdelavi kruguljčkov. Mere: š. 19,2 mm, d. 26,0 mm, deb. 0,7 mm, t. 2,1 g.

Opomba. Najden je bil 1. VIII. v globini 0,55 m.

(13) Inv. št. GM KFC 5035a. Medeninast kovan deteljičast križ, na eni strani Križani, na drugi predmeti Kristusovega mučenja. Mere: š. 22,5 mm, v. 30,3 mm, deb. 2,0 mm, t. 1,4 g.

Opomba. Najden je bila 25. VII. v globini 0,35 m.

(14) Inv. št. GM KFC 2129. Verjetno ulita in kovana medeninasta okrogla svetinjica, na eni strani tri figure na črti, pod katero je napis (ROMA), na drugi strani dve svetniški figuri, nad njima ognjeni krog. Mere: š. 21,7 mm, v. 29,4 mm, deb. 1,4 mm, t. 2,7 g.

Opomba. Najdena je bila 24. VII. v globini 0,25 m.

(15) Inv. št. GM KFC 5035b. Poškodovana medeninasta kovana ovalna svetinjica z odlomljenim ušescem, na eni strani sv. Venancij (S.VENIM_D.C.), na drugi strani angel rešuje dušo iz pekla. Mere: š. 16,2 mm, v. 17,4 mm, deb. 2,4 mm, t. 1,9 g.

Opomba. Najdena je bila 25. VII. v globini 0,25 m.

(16) Inv. št. GM KFC 5040. Medeninasta ulita okrogla svetinjica Jezusa in Marije, na eni strani Križani, na drugi strani Loretska Marija. Mere: š. 18,3 mm, v. 26,0 mm, deb. 1,8 mm, t. 2,3 g.

Opomba. Najdena je bila 16. VIII. v globini 0,30 m.

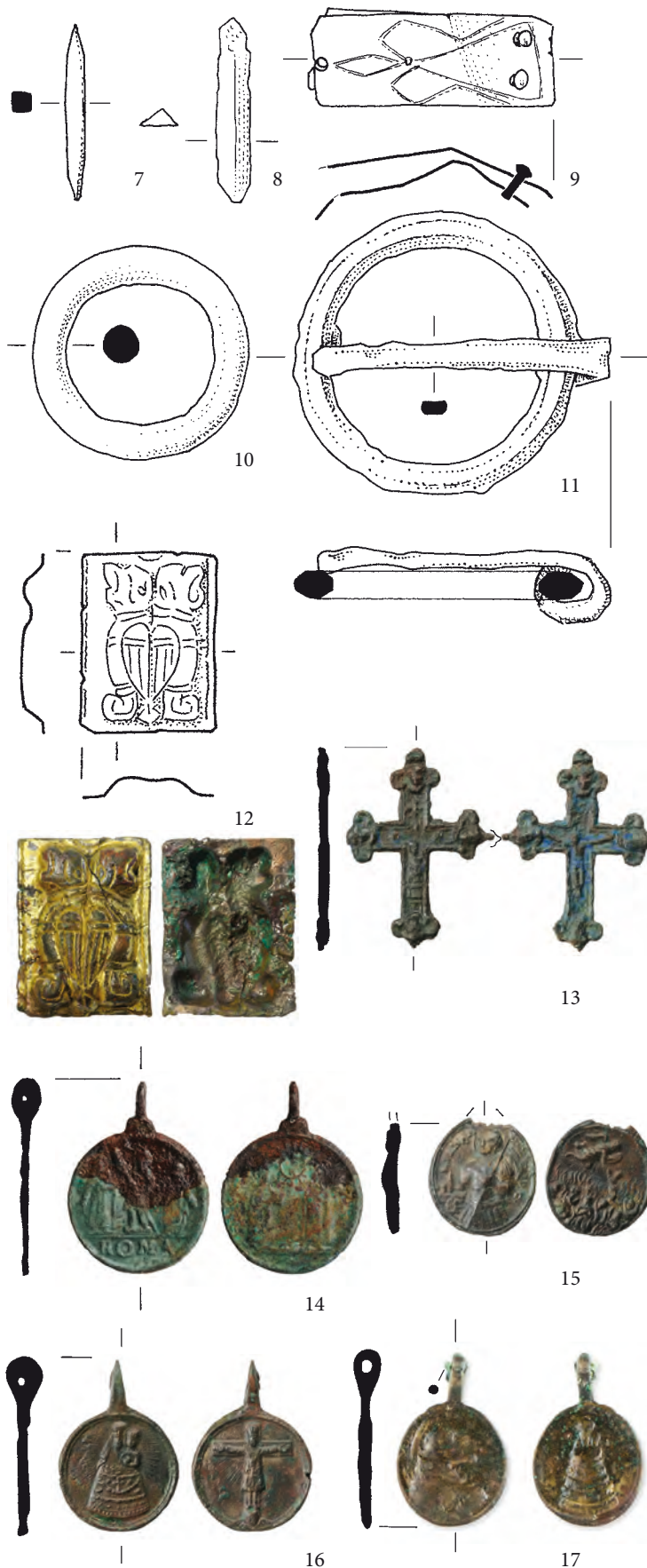

Kvadrant XVIII

- (17) Inv. št. GM KFC 5042. Poškodovana medeninasta ovalna ulita svetinjica, na eni strani stranski portret bradatega meniškega svetnika pri molitvi, verjetno sv. Frančišek Asiški (S.***; Knez 2001, št. 117), na drugi strani Loretska Marija (S.***ETA; Knez 2001, št. 101).
Mere: š. 16,8 mm, v. 26,3 mm, deb. 2,5 mm, t. 3,1 g.
Opomba. Najdena je bila 23. VI. v globini 0,10 m.



Najdeno 20. VII. v globini 0,30 m

- (18) Inv. št. GM KFC 4982a. Medeninasta osemkotna ulita in kovana svetinjica, na eni strani sv. Terezija (S.MA*TERES), na drugi strani sv. Marija Karmelska z Jezusom (DECOR. CARMELI). Mere: š. 18,7 mm, v. 28,0 mm, deb. 2,0 mm, t. 2,9 g.
(19) Inv. št. GM KFC 4982b. Medeninasta ovalna ulita svetinjica, na eni strani sv. Venancij (S.VEN_XI), na drugi strani Lavretanska Marija (S.MARIA.LAVRET.). Mere: š. 17,0 mm, v. 26,7 mm, deb. 1,6 mm, t. 2,0 g.
(20) Inv. št. GM KFC 4982c. Medeninasta ulita in kovana ovalna svetinjica Jezusa Kristusa, na eni strani Kristus nosi križ (**SVAM), na drugi strani Kristusovo mučenje (GAVD / ROMA). Mere: š. 19,0 mm, v. 31,6 mm, deb. 1,2 mm, t. 2,0 g.
(21) Inv. št. GM KFC 4982d. Ulit in kovan medeninast deteljčast križ, na eni strani Križani, napis INRI in mrtvaška lobanja, na drugi strani sv. Marija kraljica z Jezusom kraljem. Mere: š. 32,5 mm, v. 51,0 mm, deb. 1,3 mm, t. 3,4 g.



Najdeno 25. VII. v globini 0,35 m

- (22) Inv. št. GM KFC 5023b. Medeninasta ulita ovalna svetinjica, na eni strani škof svetnik s palico, kapo in svitkom (*D*CC), na drugi strani Marija z Jezusom (SAN_MARIA). Mere: š. 23,3 mm, v. 33,0 mm, deb. 3,2 mm, t. 7,5 g.
(23) Inv. št. GM KFC 5023c. Medeninasta kovana ovalna svetinjica, na eni strani sv. Frančišek Ksaverij (S.FRA_XSAV.), na drugi strani sv. Jožef z Jezusom. Mere: š. 18,8 mm, v. 22,0 mm, deb. 2,7 mm, t. 4,5 g.



- (24) Inv. št. GM KFC 5023a. Medeninasta ulita ovalna svetinjica, na eni strani sv. Anton Padovanski (S.ANTON.DE_PADOA / ROMA), na drugi strani Lavretanska Marija (S.MARIA_LAVRET.). Mere: š. 27,5 mm, v. 40,5 mm, deb. 2,4 mm, t. 6,8 g.

Najdeno 17. VIII. ob uničenem okostju na tlaku oktogona ob zahodni stranici

Opomba. Terenski dnevnik in najdbni listič omenjata samo prstan, inventarna knjiga pa tudi odlomek lončenine.

- (25) Inv. št. GM KFC 1074a. Bronast sklenjen prstan s trakastim prerezom in z rombično predrto razširitvijo locna in z motivom zvestih rok. Mere: pr. 22,0 mm, š. 11,0 mm, t. 1,7 g.
(26) Inv. št. GM KFC 1074b. Obrvten odlomek ustja (tip S3 po Pleterski 2010) lonca, zunaj, znotraj in v prelomu temne barve; primesi: apnenec, majhna vsebnost, neenakomerna velikost. Mere: š. 39,0 mm, d. 42,0 mm, deb. 11,0 mm, t. 18,2 g.



Kvadrant XVIII, gl. 0,35 m

Kvadrant XIX

(1) Inv. št. GM KFC 1121. Odlomek srebrnega naglavnega obročka. Ohranjen je en zaključek s kaveljčkom, ostanki pločevinaste jagode, ki je bila verjetno vdeta na locen, so vidni na fotografiji predmeta iz leta 1973. Mere: š. 8,0 mm, d. 19,0 mm, deb. 1,0 mm, t. 0,1 g.

Opomba. Najden je bil 21. VI. v globini 0,35 m.

(2) Inv. št. GM KFC 1055b. Pozlačen medeninast ulit prstan z razširitvijo za okrasek, ki manjka. Del locna manjka. Pri okrasni razširitvi ima locen prečne razširitve. Mere: pr. 21,4 x 18,3 mm, š. 8,3 mm, t. 1,6 g.

Opomba. Najden je bil 7. VII. v črni zemlji ob zunanji steni apsida.

Komentar. Gre za apsidno oktogona.

(3) Inv. št. GM KFC 743. Odlomek bronastega prstana s trakastim prerezom, na obodu je vrezan cikcak med vzdolžnima črtama. Mere: š. 5,5 mm, deb. 0,5 mm, t. 0,7 g.

Opomba. Najden je bil 6. VI.

(4) Inv. št. GM KFC 1055a. Dva odlomka okova iz bronaste pločevine. Mere: š. 6,3 mm, d. 9,2 mm, deb. 0,1 mm, t. 0,1 g.

Opomba. Najden je bil 7. VII. v črni zemlji ob zunanji steni apsida.

Komentar. Gre za apsidno oktogona.

(5) Inv. št. GM KFC 717. Okrogla koščena ploščica bikoničnega prereza, morda igralni žeton ali izvirtek. Mere: pr. 14,0 mm, deb. 4,0 mm, t. 0,8 g.

Opomba. Najdena je bila 7. VII. znotraj zidu apsida.

Komentar. Gre za apsidno oktogona.

(6) Inv. št. GM KFC 5006. Medeninasta kovana osemkotna svetinjica, na eni strani je poklon sv. Treh kraljev, na drugi strani molitev (.H.3.KONIG / CASPARMELCHI / OR.BALTHASAR / BITTETFVRVNS / IEZVNDINDER / STERBST). Mere: š. 18,4 mm, v. 19,7 mm, deb. 0,5 mm, t. 0,7 g.

Opomba. Najdena je bila 5. VI. v globini 0,15 m.

(7) Inv. št. GM KFC 2162a. Podrobneje neopredeljiv obrvten odlomek ostenja lonca, okrašen s križnim glavničnjem. Mere: š. 48,0 mm, d. 45,0 mm, deb. 5,0 mm, t. 14,3 g.

Opomba. Najden je bil v globini 0,40 m.

(8) Inv. št. GM KFC 2162b. Obrvten odlomek vratu lonca, zunaj lisast, znotraj temen, prelom temen; primesi: apnec, majhna vsebnost, neenakomerna velikost. Mere: š. 18,0 mm, d. 33,0 mm, deb. 9,0 mm, t. 8,3 g.

Opomba. Najden je bil v globini 0,40 m.

(9) Školjka. Brez inventarne številke.

Opomba. Najdena je bila tik ob zidu, v globini približno 0,20 m, v bližini okostja 1972_p0644.

Komentar. Predmet omenja dnevnik (glej Belak 2013, 149), v inventarni knjigi pa ga ni.

Kvadranta XIX in XX

(1) Inv. št. GM KFC 798. Odlomki vsaj dveh železnih trakastih predmetov. Mere: t. 25,8 g.

Opomba. Najdeni so bili 14. VIII. v globini 1,05 m "ob zunanjem zidu apsida".

Komentar. Gra za apsidno oktogona in njeno zunanjo stran.

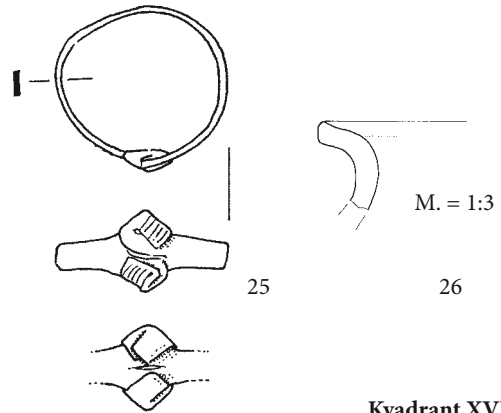

Kvadrant XVIII

M. = 1:3

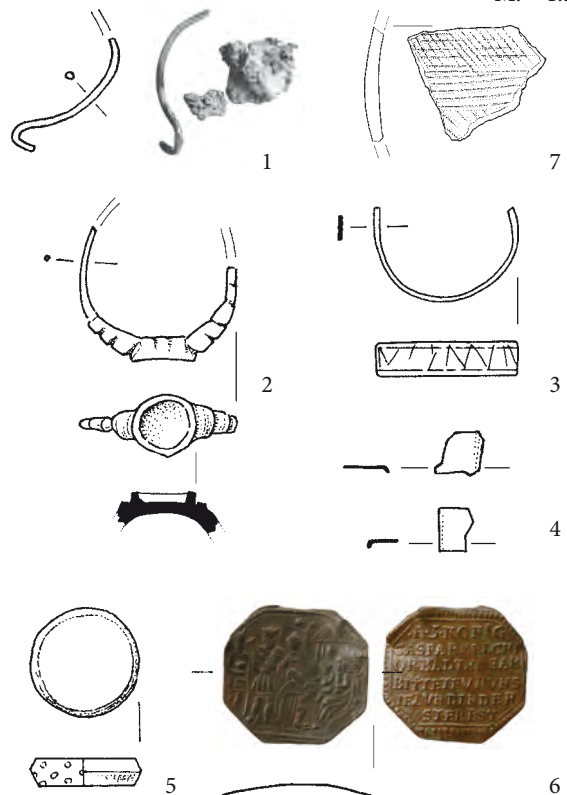

Kvadrant XIX



Kvadranta XIX in XX >>

Kvadrant XX

(1) Inv. št. GM KFC 770. Razlomljen srebrn naglavni obroček z enojnima odebelitvama na koncih. Mere: š. 30,0 mm, v. 60,0 mm, deb. 1,6 mm, t. 1,9 g.

Opomba. 31. VII. je bil "ob ostankih skeleta najden obsenčnik (tik ob sev. steni cerkve)".

Komentar. Zdi se, da okostje spada med tista, ki jih niso označili.

(2) Inv. št. GM KFC 1026b. Razlomljen bronast naglavni obroček, sučnost ni ohranjena. Konca imata trojno odebelitev, ki je narejena z vibastim vrezom. Mere: š. 21,0 mm, v. 32,0 mm, deb. 1,8 mm, t. 1,1 g.

Opomba. Najden je bil 8. VI. v globini 0,70 m.

(3) Inv. št. GM KFC 1003b. Bronast naglavni obroček, locen je ulit, polmesečast s tremi roglji, ima obrobo, ki posnema zrnjenje. Okrašen je z jamičastim emajlom bele, rumene in zelene barve. Motiv je rastlinski okras. Mere: š. 24,3 mm, v. 18,3 mm, d. 1,5 mm, t. 2,7 g.

Opomba. Najden je bil 7. VI. v globini 0,54 m med ruševinami.

(4) Inv. št. GM KFC 1026c. Odlomek bronastega naglavnega obročka. Ohranjeni zaključek ima enojno odebelitev. Mere: š. 11,0 mm, v. 35,0 mm, deb. 2,6 mm, t. 1,4 g.

Opomba. Najden je bil 8. VI. v globini 0,70 m.

(5) Inv. št. GM KFC 1042. Odlomek bronastega obročka, locen ima prečne vreze. Mere: d. 24,8 mm, š. 14,5 mm, deb. 2,9 mm, t. 1,3 g.

Opomba. Najden je bil 5. VII. v globini 0,15 m "v kontrolnem profilu".

(6) Inv. št. GM KFC 564a. Odlomek bronaste žičke. Mere: d. 30,0 mm, deb. 1,7 mm, t. 0,5 g.

Opomba. Najdena je bila 15. VIII. v globini 0,65 m na tlaku.

(7) Inv. št. GM KFC 1047. Bronast prstan z D prerezom in s presegajočima zaobljenima koncema. Mere: pr. 20,0 x 22,0 mm, š. 3,0 mm, t. 0,3 g.

Opomba. Najden je bil 29. VI. v globini 0,55 m.

(8) Inv. št. GM KFC 1128. Okrogla medeninasta pasna spona z železnim trnom. Mere: dol. 46,0 mm, pr. 37,0 mm, deb. 4,1 mm, t. 14,4 g.

Opomba. Najdena je bila 30. VI. v globini 0,56 m.

(9) Inv. št. GM KFC 1005. Okrogla železna spona z ravnim trnom. Zelo slabo ohranjena. Mere: pr. 42,8 x 37,1 mm, deb. 11,0 mm, t. 9,7 g.

Opomba. Najdena je bila 8. VIII. v globini 0,52 m.

(10) Inv. št. GM KFC 732. Odlomek bronastega obročka. Ovalen prerez. Prelom je star. Mere: š. 10,0 mm, d. 35,0 mm, deb. 5,5 mm, t. 5,1 g.

Opomba. Najden je bil 7. VI. v globini 0,70 m "na severni strani zidu ob cerkveni zakristiji".

(11) Inv. št. GM KFC 564b. Odlomek paličastega predmeta, verjetno trn spone. Mere: š. 3,0 mm, d. 31,0 mm, deb. 1,0 mm, t. 1,2 g.

Opomba. Najden je bil 15. VIII. v globini 0,65 m na tlaku.

(12) Inv. št. GM KFC 754. Odlomek bronaste pločevine. Mere: š. 6,0 mm, d. 18,0 mm, deb. 0,5 mm, t. 0,2 g.

Opomba. Najdena je bila 5. VII. v globini 0,74 m.

(13) Inv. št. GM KFC 728. Paličast železen predmet kvadratnega prereza. Mere: d. 75,0 mm, t. 21,0 g.

Opomba. Najden je bil 14. VII. v globini 0,70 m "pri čiščenju tlaka nad rjavo sterilno" (plastjo).

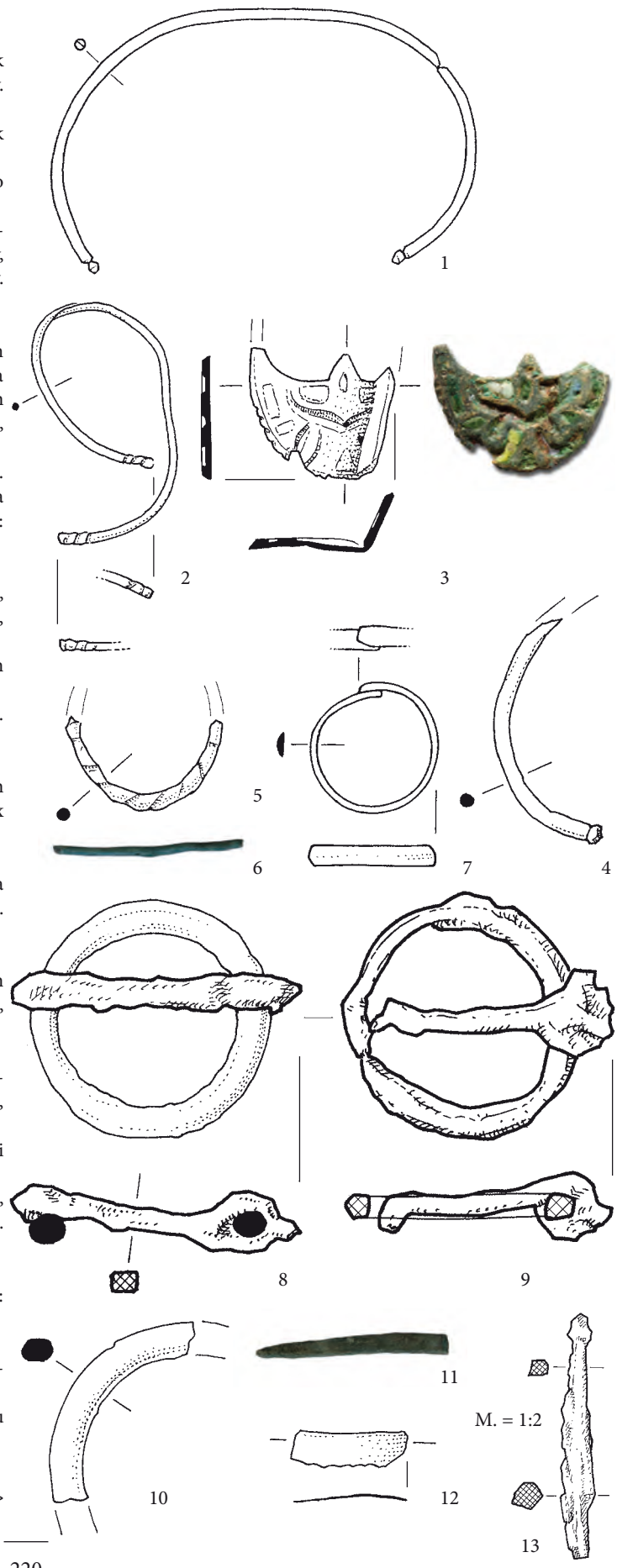

Kvadrant XX >>

(14) Inv. št. GM KFC 731. Železna plošča. Mere: š. 60,0 mm, d. 75,0 mm, deb. 3,0 mm, t. 35,0 g.

Opomba. Najdena je bila 7. VI. v globini 0,70 m "na severni strani zidu ob cerkveni zakristiji".

(15) Inv. št. GM KFC 801. Odlomek železnega ključa. Bradat vrtljiv ključ z okroglo glavo in votlo nogo z brado. Noga je močno poškodovana, brada je ohranjena v sledeh. Mere: deb. 11,0 mm, t. 48,0 g.

Opomba. Najden je bil na prečnem zidu.

(16) Inv. št. GM KFC 1048. Kresilni kamen iz črnega kremenca. Mere: š. 30,0 mm, d. 25,0 mm, deb. 15,0 mm, t. 7,9 g.

Opomba. Najden je bil 5. VII "vzhodno od prečnega zidu na tlaku".

(17) Inv. št. GM KFC 818. Odlomek železnega kresila. Razpadlo kresilo z ravno udarno ploskvijo in pravokotastim držajem. Ohranjeni krak je zavrt navzgor. Mere: š. 33,0 mm, d. 72,0 mm, deb. 5,0 mm, t. 31,0 g.

(18) Inv. št. GM KFC 748. Votel izbočen okrogel gumb z zanko in dvema luknjicama na hrbtni strani; ohranjen je v klobčiču tkanine z ostanki lesa. Verjetno gre za kos pokrova krste. Mere: š. 25,0 mm, v. 30,0 mm, deb. 10,0 mm, t. 2,6 g.

Opomba. Najden je bil v globini 0,40 m.

(19) Inv. št. GM KFC 1015. Poškodovan steklen gumb, ki je sestavljen iz okrogle jagode iz črnega neprosojnega stekla. V njej tiči odlomek zanke iz železne žice. Mere: pr. 15,2 mm, v. 13,9 mm, t. 4,1 g.

Opomba. Najden je bil 26. VI. v globini 0,70 m ob rdečerjavu žgani zemlji.

(20) Inv. št. GM KFC 1159. Medeninasta kovana osmerokotna svetinjica, na eni strani škof drži v roki cerkev (SEN I*** / TER REM), na drugi strani sv. Marija z detetom in angelom, napis ni berljiv. Mere: š. 25,0 mm, v. 32,0 mm, deb. 1,1 mm, t. 5,8 g.

Opomba. Najdena je bila 7. VIII. v globini 0,45 m.

(21) Inv. št. GM KFC 4987. Medeninasta ulita ovalna svetinjica sv. Antona Padovanskega, na eni strani sv. Anton Padovanski z Jezusom detetom (S.ANTONIO.DE.PADOVA:OR. PR.N.), na drugi strani sv. Križ iz Sirola. Ušesce je odlomljeno in svetinjica je drugotno prevrtana. Mere: š. 24,0 mm, v. 31,6 mm, deb. 1,9 mm, t. 3,8 g.

Opomba. Najdena je bila 16. VI. v globini 0,80 m.

(22) Inv. št. GM KFC 5024a. Ulit medeninast deteljičast križ, na eni strani Križani, na drugi neprepoznana svetniška figura. Ušesce je poškodovano. Mere: š. 25,8 mm, v. 35,7 mm, deb. 2,4 mm, t. 2,8 g.

Opomba. Najden je bil 2. VIII. v globini 0,25 m v kontrolnem prerezu.

(23) Inv. št. GM KFC 5024b. Molek iz koščenin jagod: 3 bikonične s stopničastim reliefnim okrasom na obodu (d. 6,2–7,2 mm, š. 8,0–8,4 mm), 1 kolobarjasta (d. 3,1 mm, š. 4,3 mm) in 46 kroglastih jagod (d. 5,4–6,0 mm, š. 6,9–7,0 mm). t. 12,7 g.

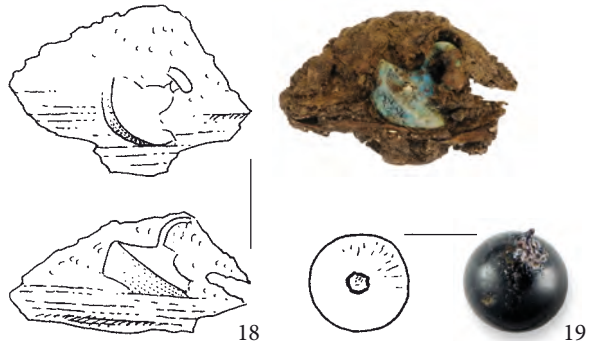
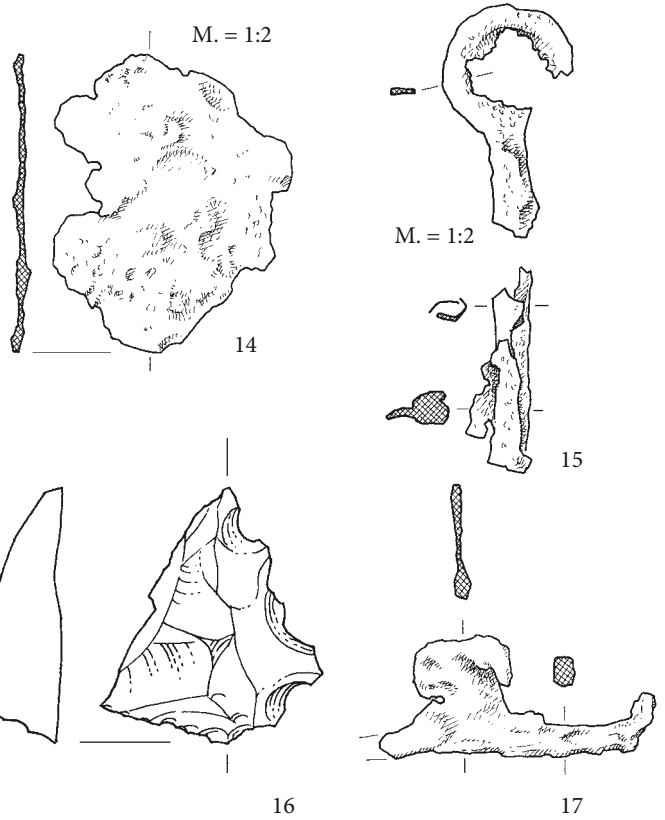

Kvadrant XX



23

Opomba. Najden je bil 2. VIII. v globini 0,25 m v kontrolnem prerezu.

(24) Inv. št. GM KFC 1003a. Železen kovan žebelj. Mere: š. 5,0 mm, d. 68,0 mm, deb. 5,0 mm, t. 4,3 g.

Opomba. Najden je bil 7. VI. v globini 0,54 m v ruševini z malto.

(25) Votel izbočen gumb. Na prednji strani je geometrijski okras, rob je zobato narebren.

Opomba. Predmet ni inventariziran in manjka. Opis po fotografiji. Ni v merilu.

(26) Inv. št. GM KFC 993d. Odlomek ostenja lepljenega lonca, zunaj, znotraj in v prelomu temne barve; primesi: apnenec, kremen, srednja vsebnost, neenakomerna velikost; odlomek je okrašen z glavničanjem. Mere: š. 25,0 mm, d. 38,0 mm, deb. 9,0 mm, t. 5,0 g.

Opomba. Najden je bil 10. VIII. v globini 0,70–80 m.

(27) Inv. št. GM KFC 1066. Odlomek lepljenega lonca, zunaj, znotraj in v prelomu svetle barve; primesi: apnenec, srednja vsebnosti, neenakomerna velikost; odlomek je okrašen z dvema valovitima črtama. Mere: š. 45,0 mm, d. 48,0 mm, deb. 9,0 mm, t. 29,0 g.

Opomba. Najden je bil 10. VIII. v globini 0,50–0,60 m.

(28) Inv. št. GM KFC 1050. Odlomek ustja, ostenja in dna lojenke, zunaj, znotraj in v prelomu temne barve; primesi: apnenec in kremen, srednja vsebnost, neenakomerna velikost. Mere: š. 60,0 mm, v. 35,0 mm, deb. 8,0 mm, t. 18,0 g.

Opomba. Najden je bil 28. VII. v globini 0,40–0,50 m.

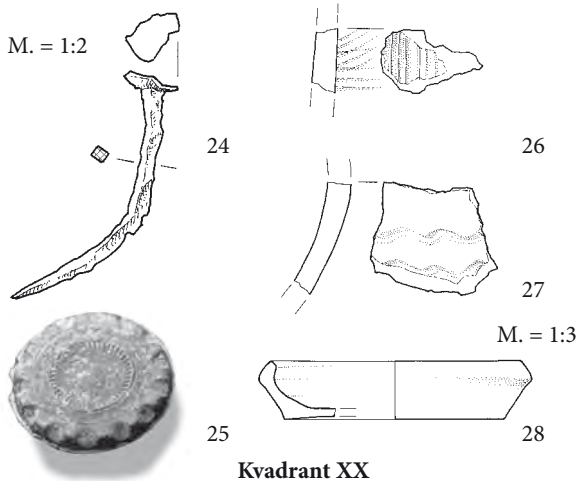

Kvadrant XX



Kvadrant XXI

Kvadrant XXI

(1) Inv. št. GM KFC 1198. Odlomki železnega noža. Predmet manjka.

Opomba. Najden pred vhodno preklado nad stopnicami v kostniški kapeli v gl. 0,98 m.

Kvadrant XXII

(1) Inv. št. GM KFC 528. Poškodovan bronast nesklenjen prstan s trakastim prerezom z dvojnim žlebom. Mere: š. 4,0 mm, t. 0,9 g.

Opomba. Najden je bil 29. VI. v globini 0,50 m.

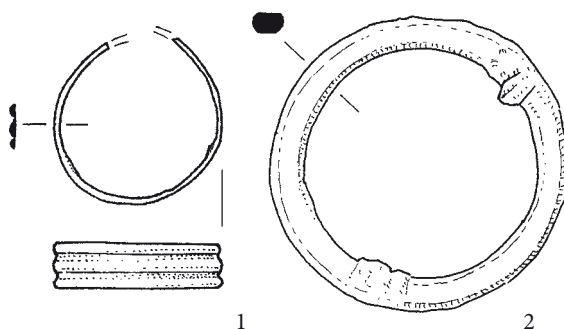

Kvadrant XXII

(2) Inv. št. GM KFC 1004. Medeninasta spona z okroglim locnom ovalnega prereza (š. 5,0 mm, deb. 3,6 mm) in s sledovi železnega trna. Mere: pr. 40,4mm, t. 11,5 g.

Opomba. Najden je bil 8. VIII. v globini 0,53 m.

(3) Inv. št. GM KFC 720. 3 odlomki bronaste pločevine, morda del majhnega zaklepa. Mere: t. 2,0 g.

Opomba. Najden je bil 6. VII. v globini 0,75 m "na tlaku tik nad rjavo sterilno" (plastjo).

(4) Inv. št. GM KFC 1076. Dva odlomka bronastega traku. Verjetno dela mrtvaškega venca. Mere: š. 5,0 mm, deb. 0,5 mm, t. 2,8 g.

Opomba. Najdena sta bila 10. VII. v globini 0,55 m.

(5) Inv. št. GM KFC 1158. Medeninasta ovalna kovana svetinjica ima v ušescu ohranjen okrogel verižni členek okroglega preseka. Pod isto inventarno številko je ohranjena tudi okrogla prevrtana medeninasta ploščica (premer 7,6 mm, debelina 0,4mm). Mere: š. 22,0 mm, v. 28,0 mm, deb. 0,8 mm,

Opomba. Najdena je bila 24. VI. v globini 0,50 m.

(6) Inv. št. GM KFC 5029a. Medeninasta ulita okrogla svetinjica, na eni strani sv. Anton Padovanski, na drugi strani Žalostna mati božja. Mere: š. 19,5 mm, v. 27,5 mm, deb. 1,8 mm, t. 3,0 g.

Opomba. Najdena je bila 5. VII. v globini 0,30 m.

(7) Inv. št. GM KFC 5029b. Poškodovana medeninasta ovalna kovana svetinjica, na eni strani sv. Benedikt (S.CRVX.S:P. BENEDICTI), na drugi strani križ sv. Benedikta z napisno formulo. Mere: š. 22,1 mm, v. 26,1 mm, deb. 0,5 mm, t. 1,0 g.

Opomba. Najdena je bila 5. VII. v globini 0,30 m.

(8) Inv. št. GM KFC 721. Bikonična jagoda z obodnim rebrom iz neprozornega svetlozelenega stekla, del molka. Mere: š. 6,8 mm, d. 6,8 mm, t. 0,3 g.

Opomba. Najdena je bila 6. VII. v globini 0,75 m "na tlaku tik nad rjavo sterilno" (plastjo).



Kvadrant XXII

Kvadranta XXII in XXIV

Najdeno v globini 0,30–0,35 m

(1) Inv. št. GM KFC 4985a. Medeninasta ovalna ulita svetinjica s poškodovanim ušescem, na eni strani srce Jezusovo s trnovo krono, na drugi strani srce Marijino prebodeno z mečem (prim. Knez 2001, št. 62; 250). Mere: š. 21,0 mm, v. 28,6 mm, deb. 2,5 mm, t. 5,2 g.

(2) Inv. št. GM KFC 4985b. Pločevinast medeninast karavaka križ z obročkom v ušescu. Na eni strani orodja Kristusovega mučeništva Arma Christi, na drugi strani Križani (INRI ADORATE CHRISTE; TE ligatura). Mere: š. 22,0 mm, v. 40,4 mm, deb. 0,6 mm, t. 2,1 g.

(3) Inv. št. GM KFC 4985c. Ulit medeninast latinski križ, na sredini preluknjaj, v ušescu vdet železen obroček. Na eni strani mrtvaška lobanja (INRI), na drugi strani geometriziran okras, ki morda posnema Arma Christi. Mere: š. 18,9 mm, v. 42,0 mm, deb. 1,1 mm, t. 2,5 g.



Kvadranta XXII in XXIV

Kvadrant XXIV

- (1) Inv. št. GM KFC 726b. Obvrten odlomek ustja (tip S2 po Pleterski 2010) lonca, zunaj svetle barve, znotraj lisast in v prelomu večbarven; primesi: apnenec, srednja vsebnost, neenakomerna velikost. Mere: š. 41,0 mm, d. 34,0 mm, deb. 6,5 mm, t. 16,4 g.

Opomba. Najden je bil 19. VII. v globini 0,70 m.

- (2) Inv. št. GM KFC 726a. Obvrten odlomek dna lonca s sledovi podložne ploščice, zunaj lisast, znotraj svetel, v prelomu večbarven; primesi: apnenec, velika vsebnost, neenakomerna velikost. Mere: š. 38,0 mm, d. 73,0 mm, deb. 6,4 mm, t. 22,8 g.

Opomba. Najden je bil 19. VII. v globini 0,70 m.

- (3) Inv. št. GM KFC 726c. Odlomek ostenja lepljenega lonca, zunaj, znotraj in v prelomu temne barve; primesi: apnenec, srednja vsebnost, neenakomerna velikost; odlomek je okrašen z enim vodoravnim in enim valovitim pasom izdelanim z najmanj dvozubim glavnikom. Mere: š. 26,0 mm, d. 24,0 mm, deb. 3,5 mm, t. 3,1 g.

Opomba. Najden je bil 19. VII. v globini 0,70 m.

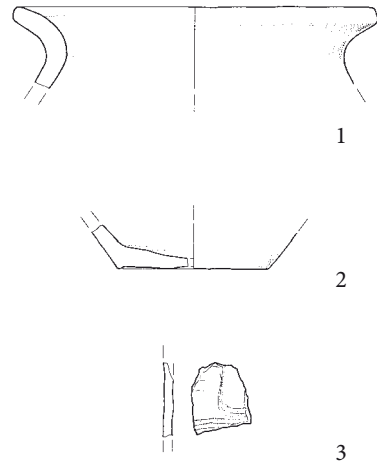

Kvadrant XXIV (M. = 1:3)

Najdeno 28. VII. v globini 0,50 m v južni apsidi nad tlakom

Komentar. Gre za apsidno romanske kostnice.

- (4) Inv. št. GM KFC 744a. 23 odlomkov steklene posodice iz zelenkastega prozornega mehurčkastega stekla. Mere: deb. 1,3 mm, t. 21,0 g.
- (5) Inv. št. GM KFC 744b. 5 odlomkov posodice iz olivnozelenkastega prozornega mehurčkastega stekla. Mere: deb. 1,6 mm, t. 7,0 g.
- (6) Inv. št. GM KFC 744c. 100 odlomkov več posodic iz olivnozelenkastega prozornega mehurčkastega stekla; verjetno gre za eno ali več visečih svetilk, del liturgičnega pohištva. Mere: deb. 1,0 mm, t. 111,0 g.



M. = 1:2

4-6

Kvadrant XXIV, gl. 0,5 m

Gotska kostnica

- (1) Inv. št. GM KFC 1002. Steklena narebrena jagoda iz brezbarvnega prosojnega mehurčkastega stekla. Mere: š. 12,3 mm, v./d. 8,0 mm, t. 1,5 g.

Opomba. Najdena je bila 5. VII v gotski kostnici. (2) Inv. št. GM KFC 745. Odlomek železnega okova palice na eni strani okroglega in na drugi neprepoznavnega preseka in kovana objemka. Mere: š. 10,0 mm, d. 90,0 mm, deb. 10,0 mm, t. 32,2 g.

Opomba. Najdena sta bila 5. VII ob vhodu v gotsko kostnico.

- (3) Inv. št. GM KFC 989. Poškodovan železen nož ima raven prehod iz trna v hrbet rezila in stopničast prehod v ostrino, konica je v osi rezila, rezilo (d. 102,5 mm, š. 18,6 mm, deb. 3,8 mm) se zožuje v konico. Oblika odlomljenega trna ni prepoznavna. Na prehodu trna v rezilo je košček bronaste pločevine, ki je na nož pritrjena z zakovico. Mere: š. 18,6 mm, d. 124,4 mm, deb. 3,8 mm, t. 21,9 g.

Opomba. Najden je bil 19. VII. v spodnjem delu gotске kostnice.

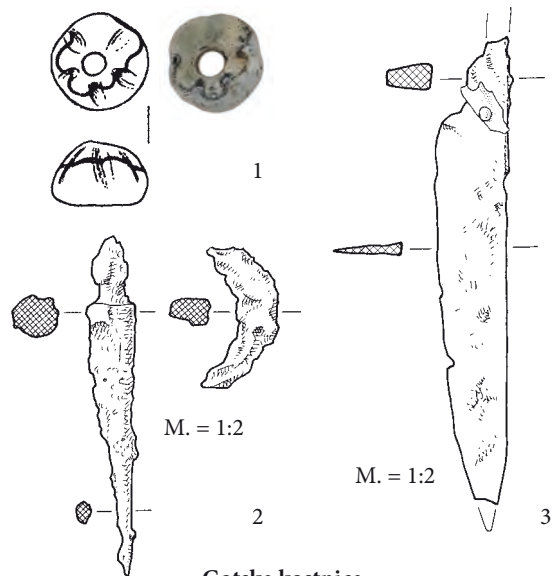

Gotska kostnica

- (4) Inv. št. GM KFC 990a. 2 odlomka čaše iz prozornega mehurčkastega brezbarvnega stekla z narebrnim držajem in z debelim dnom, izdelanim v modelu. Mere: š. 38,0 mm, d. 42,0 mm, deb. 2,8 mm, t. 45,5 g.

Opomba. Najdena sta bila 7. VII. v gotski kostnici.

- (5) Inv. št. GM KFC 1039. Usnjen jermenski jeziček je s štirimi medeninastimi zakovicami pritrjen na medeninasto pločevino (deb. 0,8 mm). Ohranjeni so ostanki treh in luknja četrte zakovice, pločevina je ohranjena kot odlomek. Mere: š. 31,8 mm, d. 65,7 mm, deb. 2,2 mm, t. 4,4 g.

Opomba. Najden je bil 12. VII. na tlaku ob okostju v gotski kostnici.

- (6) Inv. št. GM KFC 998. Izstružena medeninasta skledica, verjetno del zlatarskega orodja. Dno je razbrazdano s številnimi vrezi. Mere: š. 31,5 mm, v. 13,7 mm, deb. 3,2 mm, t. 34,8 g.

Opomba. Najdena je bila 18. VII. v gotski kostnici.

- (7) Inv. št. GM KFC 1013. Votel šesterokoten medeninast gumb z zanko in dvema luknjicama na hrbtni strani, okrašen z rastlinskim okrasom. Mere: pr. 28,0 mm, v. 13,0 mm, t. 5,4 g.

Opomba. Najden je bil v gotski kostnici.

- (8) Inv. št. GM KFC 997. Koščena, morda slonokoščena kroglica. Mere: pr. 17,0 mm, t. 6,3 g.

Opomba. Najdena je bila 18. VII. v gotski kostnici.

- (9) Inv. št. GM KFC 999. Ulito in izstruženo zobato kolesce za vrezovanje okrasa, verjetno del zlatarskega orodja. Držaj je odlomljen. Odtis kolesca da vzorec poševnih in pokončnih črtic. Mere: š. 37,4 mm, d. 88,0 mm, deb. 6,9 mm, t. 16,4 g.

Opomba. Najdeno je bilo 18. VII. v gotski kostnici.

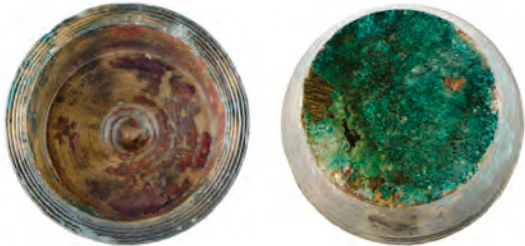
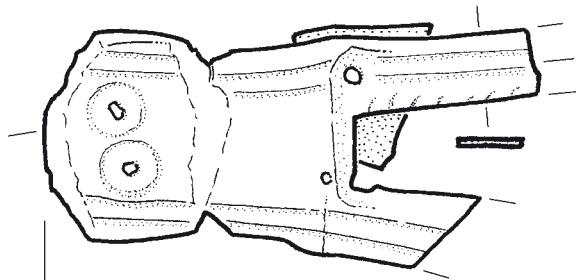
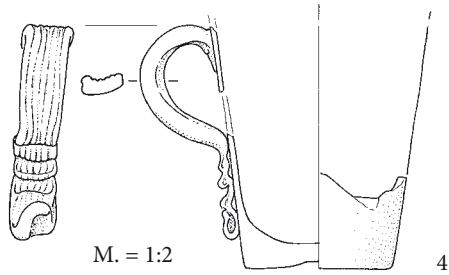

6

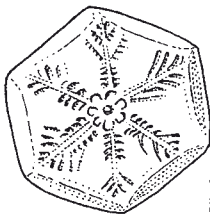

7



8

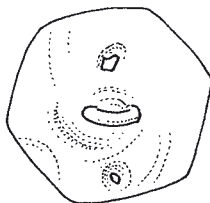

Gotška kostnica

Najdeno 18. VII. v gotski kostnici

- (10) Inv. št. GM KFC 2146a. Odlomek ostenja in bradavice čaše ježevke iz prozorno brezbravnega mehurčkastega stekla. Mere: š. 44,0 mm, d. 28,0 mm, deb. 1,3 mm, t. 4,2 g.
- (11) Inv. št. GM KFC 2146b. 3 odlomki okroglega prozornega brezbarvnega mehurčkastega okenskega stekla; na enem odlomku je ohranjen zapognjen krožen rob (deb. 3,2 mm), na drugem pa sledovi izdelave (mesto odščipa od podlage). Del liturgične opreme, natančneje steklo gotskega cerkvenega okna. Mere: d. 67,0 mm, t. 15,0 g.
- (12) Inv. št. GM KFC 2146c. Odlomek ostenja posode iz prozornega brezbravnega mehurčkastega stekla, morda del svetilke. Mere: š. 61,0 mm, d. 36,0 mm, deb. 2,2 mm, t. 9,4 g.
- (13) Inv. št. GM KFC 2146d. Odlomek ramena čaše iz prozornega rumenkastega mehurčkastega stekla. Mere: š. 50,0 mm, d. 40,3 mm, deb. 1,3 mm, t. 2,1 g.
- (14) Inv. št. GM KFC 2146e. 8 odlomkov podrobneje neopredeljivega prozornega stekla nedoločljive barve, Mere: t. 3,8 g.

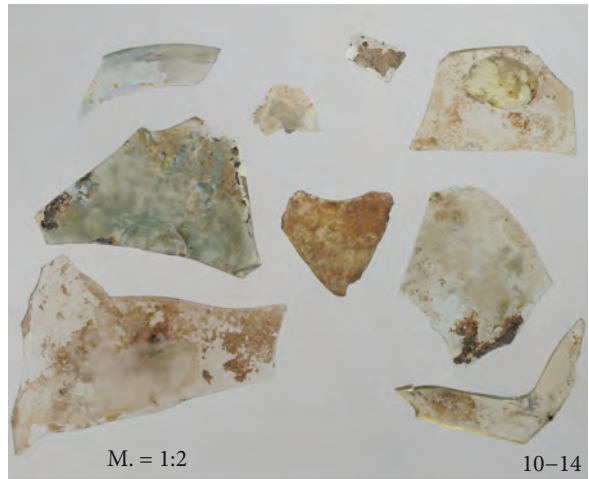

Gotska kostnica (18. VII.)

Južna apsida

Najdeno 31. VII. v južni apsidi.

Komentar. Gre za apsidno romanske kostnice.

- (1) Inv. št. GM KFC 1112a. Trn železnega predmeta okroglega preseka. Mere: d. 139,0 mm, t. 34,0 g.
- (2) Inv. št. GM KFC 1112b. Odlomek železnega noža z nastavkom trakastega držajca, ki prehaja ravno v hrbet. Mere: š. 14,0 mm, d. 92,0 mm, t. 14,0 g.
- (3) Inv. št. GM KFC 1112c. Odlomek rezila železnega noža. Mere: š. 14,0 mm, d. 73,0 mm, t. 15,0 g.
- (4) Inv. št. GM KFC 1112d. Odlomek rezila železnega noža. Mere: š. 17,0 mm, d. 51,0 mm, deb. 3,1 mm, t. 11,0 g.

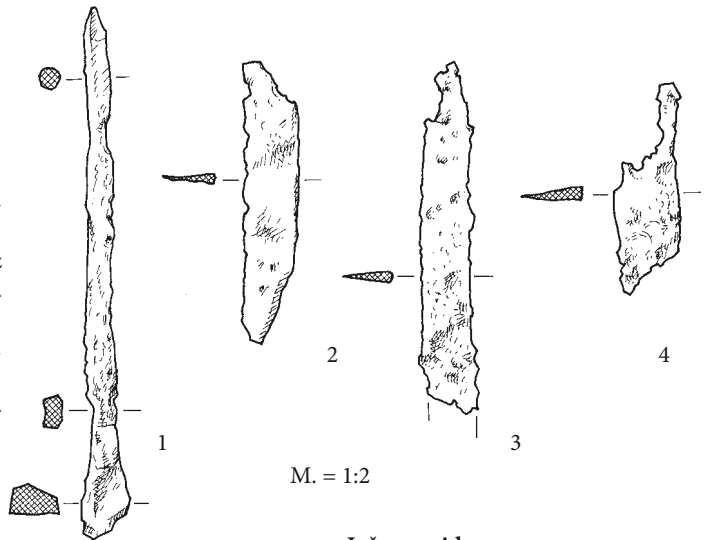

Južna apsida

Baptisterij

Najdeno 7. IX. v zahodni strani ognjišča, v ogljeni plasti, "baptisterij"

Komentar. Z baptisterijem je mišljen oktagon (o različnih razlagah zgradbe Sagadin 2017, 44).

- (1) Inv. št. GM KFC 1114c. Odlomek ostenja izvrtene lonca, znotraj temne, zunaj lisaste in v prelomu nedoločljive barve; primesi: apnenec, kremen, srednja vsebnost, neenakomerna velikost; okras: vodoravno glavničenje in več valovitih črt. Mere: š. 54,0 mm, v. 62,0 mm, deb. 5,3 mm, t. 18,0 g.
- (2) Inv. št. GM KFC 1114b. Odlomek ramena, ostenja in dna (brez sledov podložne ploščice) obvrtenega lonca, zunaj in znotraj lisast, v prelomu svetle barve; primesi: apnenec, kremen, srednja vsebnost, neenakomerna velikost; okras: križno glavničenje in več valovitih črt; odlomek je drugotno ožgan. Mere: š. 70,0 mm, v. 97,0 mm, deb. 6,0 mm, t. 52,0 g.
- (3) Inv. št. GM KFC 1114a. Odlomek ustja izvrtene lonca, zunaj in znotraj lisast, v prelomu večbarven; primesi: apnenec, kremen, drugo, srednja vsebnost, neenakomerna velikost; odlomek je okrašen z glavničenjem in enojno

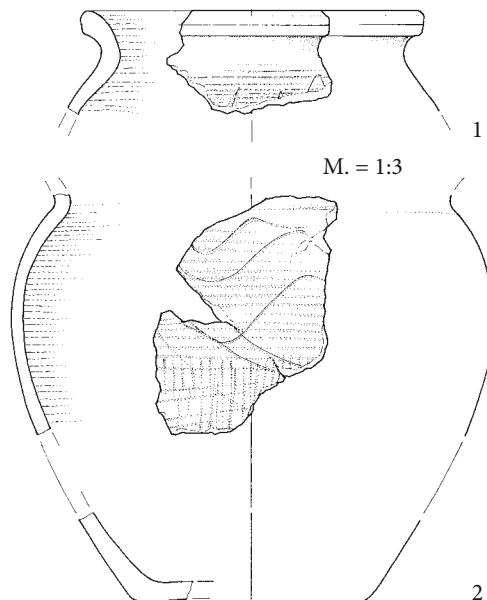

Baptisterij

valovnico. Mere: š. 41,0 mm, v. 65,0 mm, deb. 7,5 mm, t. 33,0 g.

- (4) Inv. št. GM KFC 1114d. Dva odlomka ostenja loncev. Mere: t. 27,0 g.

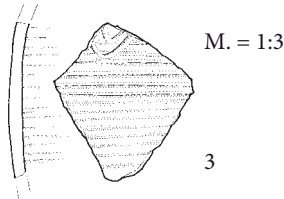

Gotska pokopališka kapela, pozneje kostnica

Srednjeveški grob v prezbiteriju

Opomba. Opis svetinjic po fotografijah inv. št. 76/19, 20.

- (1) Križna ovalna svetinjica. Na eni strani Loretska Marija, na obodu napis MADONA: LORET. (prim. Knez 2001, št. 47; Fassbinder 2003, št. 135). Na drugi strani v ovalnem polju na vrhu sv. Duh pod njim stoji pet svetnikov, ki so bili kanonizirani leta 1622. Od leve proti desni stojijo: Terezija Avilska s pajčolanom, Ignacij Loyolski s knjigo, Izidor Madridski s palico, Franc Xaver in Filip Neri z razširjenimi rokami (prim. Fassbinder 2003, št. 523), pod njimi napis S.ISID. Na obodu napis S. IGNA S.FILI S.TER S.FRA.
- (2) Okrogla ulita in kovana svetinjica. Na eni strani Marijino oznanjenje, pod sv. Duhom stoji angel z lilijo in pred njim ob molilnem pultu kleči Marija (prim. Fassbinder 2003, št. 71). Na drugi strani štiri vrata glavnih rimskih bazilik (San Paolo fuori le mura, San Giovanni in Laterano, Santa Maria Maggiore, San Pietro in Vaticano) z njihovimi zavetniki: zgoraj sv. Marija z Jezusom in Sv. Pavel s križem, spodaj sv. Janez s križem in sv. Peter s ključem (prim. Knez 2001, št. 125; Fassbinder 2003, št. 604).
- (3) Ovalna ulita svetinjica Marijinega oznanjenja. Na eni strani Marija s krono, v njenem svetniškem siju obodni napis ECCE.ANCILLA DOMINI (prim. Knez 2001, št. 79). Na drugi strani angel oznanjenja, v njegovem svetniškem siju obodni napis AVE.GRATIA.PLENA.
- (4) Inv. št. GM KFC 1039. Opis in risarsko rekonstrukcijo glej na str. 225, št. 5.

Baptisterij

Ena stran



Druga stran



Gotska pokopališka kapela, pozneje kostnica

Fotografija iz leta 1974 je edina sled svetinjic.

Drugačna ali neznana lega

(1) Inv. št. GM KFC 1020a. Odlomek locna bronastega naglavnega obročka. Mere: š. 28,2 mm, v. 44,9 mm, deb. 1,7 mm, t. 1,4 g.

(2) Inv. št. GM KFC 1020b. Odlomek zvite bronaste žice, ki je na dveh mestih ovita s tanjšo bronasto žico (d. 0,3 mm). Mere: š. 17,1 mm, d. 20,0 mm, deb. 1,1 mm, t. 0,3 g.

(3) Inv. št. GM KFC 1020c. Bronasta žička uvita v zanko. Mere: š. 4,9 mm, d. 11,1 mm, deb. 2,0 mm, t. 0,1 g.

(4) Inv. št. GM KFC 1020d. Dva odlomka bronaste pločevinaste jagode. Mere: d. 5,8 mm, t. 0,1 g.

(5) Inv. št. GM KFC 1169. Bronast nesklenjen prstan s trakastim prerezom in ravno odrezanima koncema. Razobličen locen (deb. 0,8 mm). Mere: pr. 25,0 x 28,0 mm, š. 3,4 mm, t. 0,9 g.

Opomba. Najden 30. VIII. v odmetanem kupu.

(6) Inv. št. KFC 1021. Poškodovan srebrn prstan z ovalnim prerezom in z razširitvijo locna za okrasni vložek. Prstan je ulit, locen in razširitev za okrasni vložek so narebreni. Okrasni vložek je iz svetlomodrega neprozornega stekla. Notranji premer je 17 mm. Mere: pr. 19,0 mm, š. 5,0 mm, t. 1,0 g.

(7) Inv. št. GM KFC 1175a. Paličast bronast predmet z okroglim prerezom na eni strani in s pravokotnim prerezom na drugi strani, verjetno polizdelek. Mere: š. 3,6 mm, d. 23,0 mm, deb. 2,5 mm, t. 0,9 g.

(8) Inv. št. GM KFC 1175b Kapljica bron. Mere: t. 0,3 g.

(9) Inv. št. GM KFC 1175c. Sodčasta jagoda iz neprosojnega svetlomodrega stekla. Mere: š. 2,6 mm, d. 2,2 mm, t. 0,1 g.

(10) Inv. št. GM KFC 563. Odlomek bronaste igle. Mere: š. 2,4 mm, d. 68,0 mm, deb. 2,4 mm, t. 2,1 g.

Opomba. Najdena je bila 28. VIII. v kostnici ali pri njej na severni strani cerkve.

(11) Inv. št. GM KFC 706. Poškodovan železen nož z nastavkom za trakast držaj, ki prehaja ravno v hrbet in poševno v ostrino; ostrina zavija v konico, hrbet je raven; konica je bliže hrbtu. Mere: š. 15,0 mm, d. 140,0 mm, deb. 3,0 mm, t. 26,0 g.

Opomba. Najden je bil 28. VII. v južni apsidi tik nad tlakom. *Komentar.* Verjetno je mišljena apsida romanske kostnice.

(12) Inv. št. GM KFC 1176. Medeninast kovan latinski križ, na eni strani (v vodoravni prečki F + 7 B 1; v navpični prečki B 1 (7) + S; nad levim in desnim zgornjim ramenom križa sta vidni črki S). Mere: š. 24,0 mm, v. 29,0 mm, deb. 0,7 mm, t. 1,5 g.

(13) Inv. št. GM KFC 2163. Deli steklenega vrča iz prozornega brezbarvnega stekla. Mere: t. 250,0 g.

Opomba. Najdeno 21. VI. "v nivoju sežganih kosti".

(14) Inv. št. GM KFC 1059a. Odlomek noge čaše iz prozornega mehurčkastega stekla. Mere: š. 16,1 mm, v./d. 32,5 mm, deb. 6,7 mm, t. 4,2 g.

Opomba. Najdeno 9. VIII. v globini 0,70 m.

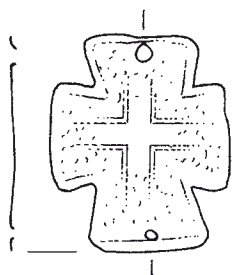
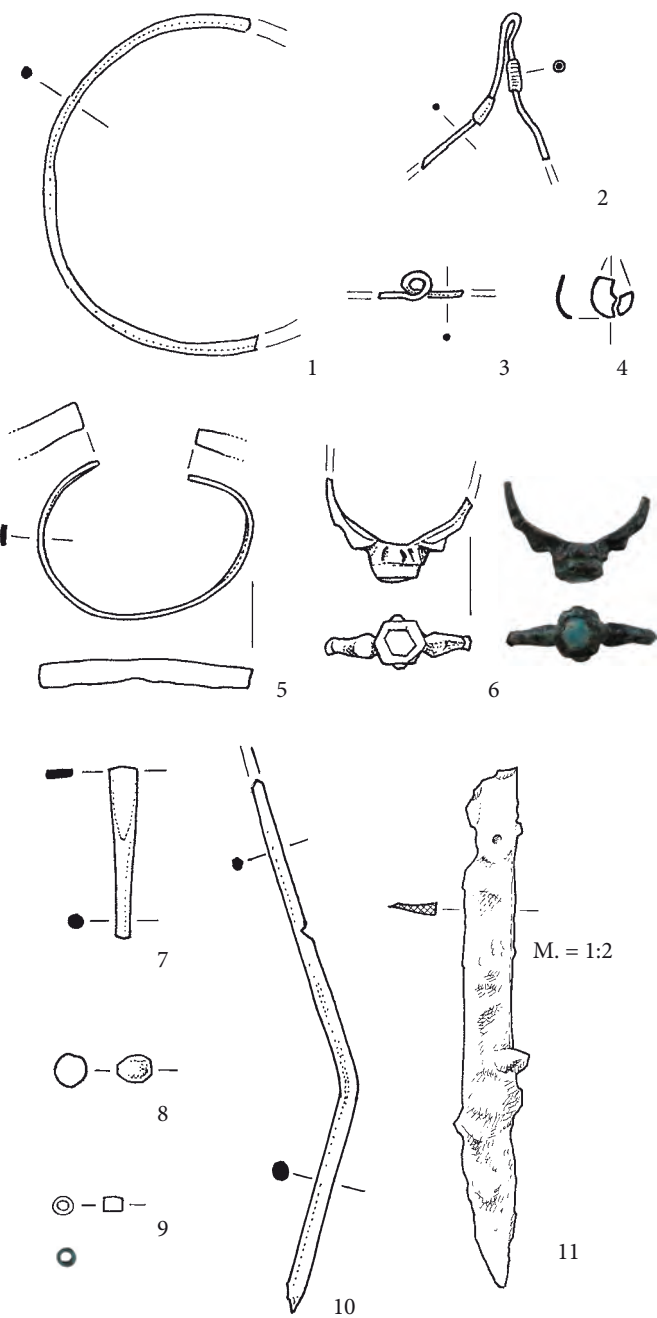

12



13

Drugačna ali neznana lega

(15) Inv. št. GM KFC 1059b. 2 odlomka ostenja lonca, zunaj, znotraj in v prelomu črne barve, pustilo apnenec in kremen, vsebnost velika, velikost neenakomerna. Odlomek je okrašen z valovnico in vodoravno črto. Mere: š. 29,0 mm, d. 48,5 mm, deb. 3,0 mm, t. 10,8 g.

Opomba. Najdena sta bila 9. VIII. v globini 0,70 m.

(16) Inv. št. GM KFC 1059c. Odlomek ostenja lonca, zunaj, znotraj in v prelomu črne barve, pustilo apnenec in kremen, vsebnost velika, velikost neenakomerna. Odlomek je okrašen z valovnico in vodoravno črto. Mere: š. 25,0 mm, d. 33,0 mm, deb. 4,7 mm, t. 5,8 g.

Opomba. Najden je bil 9. VIII. v globini 0,70 m.

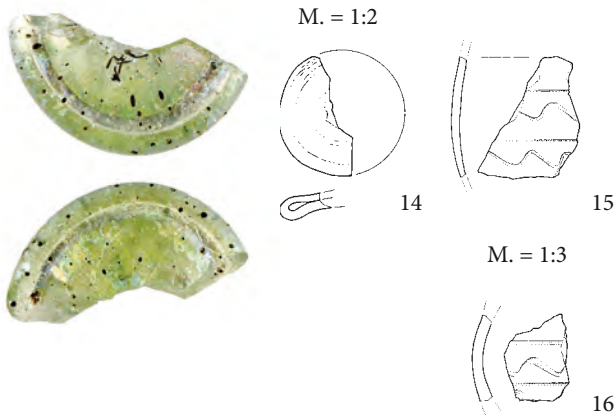

Spravljeno skupaj, morda predmeti iz nedokumentiranega groba

(17) Inv. št. GM KFC 1111b. Medeninasta bucika s kroglasto glavico. Mere: š. 1,0 mm, d. 25,0 mm, deb. 1,0 mm, t. 0,1 g.

(18) Inv. št. GM KFC 1111c. Medeninasta bucika s kroglasto glavico. Mere: š. 1,0 mm, d. 40,0 mm, deb. 1,0 mm, t. 0,1 g.

(19) Inv. št. GM KFC 1111a. 7 medeninastih zank spencev. Mere: š. 14,0 mm, d. 23,0 mm, deb. 1,8 mm, t. 1,1 g.

(20) Inv. št. GM KFC 1111d. Ostanke tkanine, zelo tanke bronaste pločevine in lesa, morda ostanke skrinjice za devocionalije.

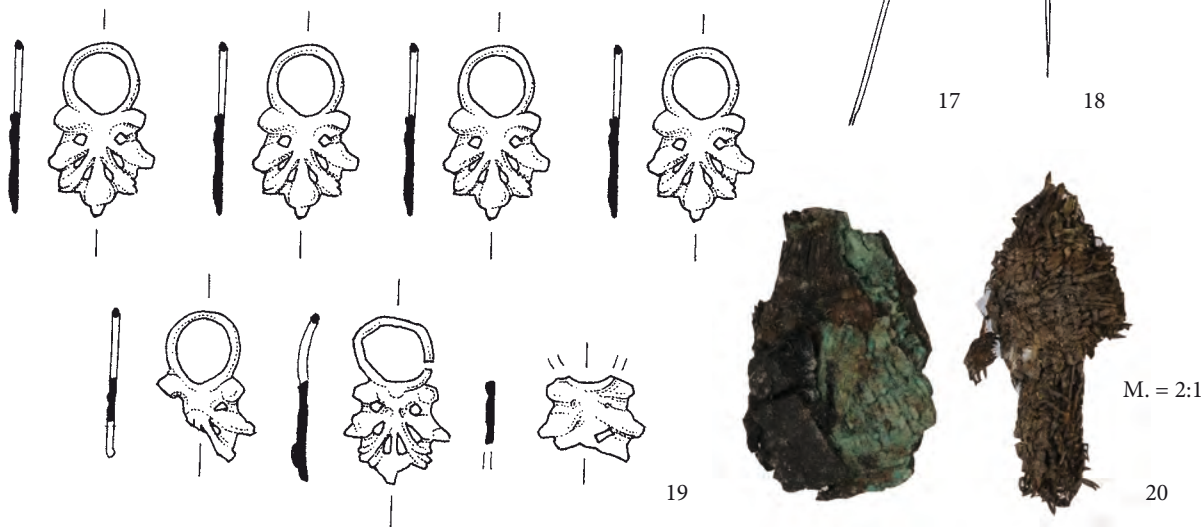

Drugačna ali neznana lega (grob?)

GROBOVI IN PREDMETI 1973

GROBOVI IN PREDMETI IZ GROBOV

Grob 1973_p1151 (G04)

Grobna jama. Okostje je bilo v globini 0,18 m. Azimut 86°.

Zasutje. Ni podatkov.

Okostje. Spol in starost nedoločljiva (Tomazo). Našli so nepopolno okostje. Roki sta bili zapognjeni visoko na prsi. Kostni niso ohranjene.

Pridatki. Na prsnem košu svetinjica (1) in prstan (2).

(1) Medeninasta kovana ovalna svetinjica. Na eni strani sta sv. Ignacij in sv. Frančišek (.S.IGNAT.FOND.S.FRANCISGV.), na drugi strani portret dveh svetnikov (B.AL* B.*). Mere: š. 23,0 mm, v. 32,0 mm, deb. 1,6 mm, t. 5,5 g. Inv. št. GM KFC 1173.

(2) Poškodovan srebrn pozlačen prstan (notranji pr. 15 mm) s trakastim prerezom in s krožno razširitvijo locna. Na razširitvi je napis IHS. Mere: pr. 17,0 x 14,0 mm, š. 8,6 mm, deb. 1,1 mm, t. 1,1 g. Inv. št. GM KFC 1174.



Grob 1973_p1151

Grob 1973_p1152 (G04)

Grobna jama. Okostje je bilo v globini 0,30 m. Azimut 174°.

Zasutje. Ni podatkov.

Okostje. Moški, odrasli (Tomazo). Roki sta bili iztegnjeni ob trupu. Kostni niso ohranjene.

Pridatki. Brez pridatkov.

Komentar. Križec v bližini leve dlani bi lahko pomenil najdbo nekega predmeta.

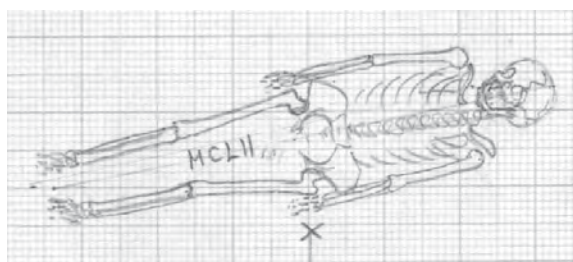

Grob 1973_p1152



Grob 1973_p1153 (H04)

Grobna jama. Okostje je bilo v globini 0,17 m. Azimut 96°.

Zasutje. Odlomek bron ob dnu medenice.

Okostje. Spol in starost nedoločljiva (Tomazo). Našli so nepopolno okostje. Kostni niso ohranjene.

Pridatki. Ni podatkov.

Grob 1973_p1153

Grob 1973_p1154 (H04)

Grobna jama. Okostje je bilo v globini 0,18 m. Azimut 86°.

Zasutje. Ni podatkov.

Okostje. Otrok, infans I (Tomazo). Našli so nepopolno okostje.

Kosti niso ohranjene.

Pridatki. Ni podatkov.

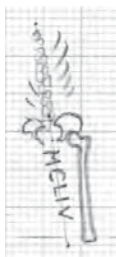
**Grob 1973_p1154****Grob 1973_p1155** (H04)

Grobna jama. Okostje je bilo v globini 0,24 m. Azimut 92°.

Zasutje. Ni podatkov.

Okostje. Spol in starost nedoločljiva (Tomazo). Našli so nepopolno okostje. Desnica je bila zapognjena na prsi. Kosti niso ohranjene.

Pridatki. Ni podatkov.

**Grob 1973_p1155****Grob 1973_p1156****Grob 1973_p1156** (H04)

Grobna jama. Okostje je bilo v globini 0,22 m. Azimut 95°.

Zasutje. Ni podatkov.

Okostje. Otrok, infans I (Tomazo). Našli so nepopolno okostje.

Kosti niso ohranjene.

Pridatki. Ni podatkov.

Opomba. Poškodoval je okostje groba 1973_p1157.

Grob 1973_p1157 (H04)

Grobna jama. Okostje je bilo v globini 0,22 m.

Zasutje. Ni podatkov.

Okostje. Spol in starost nedoločljiva (Tomazo). Našli so samo desno nogo. Kosti niso ohranjene.

Pridatki. Ni podatkov.

Opomba. Okostje je delno uničil grob 1973_p1156.

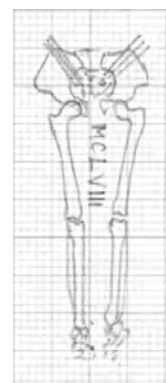
**Grob 1973_p1157****Grob 1973_p1158****Grob 1973_p1158** (H04)

Grobna jama. Okostje je bilo v globini 0,25 m. Azimut 94°.

Zasutje. Ni podatkov.

Okostje. Spol nedoločljiv, odrasli (Tomazo). Odkopali so spodnji del okostja. Roki sta bili prekržani na medenici.

Kosti niso ohranjene.

Pridatki. Ni podatkov.

Grob 1973_p1159 (G05)

Grobna jama. Okostje je bilo v globini 0,18 m. Azimut 104°.

Zasutje. Ni podatkov.

Okostje. Moški, starost nedoločljiva (Tomazo). Našli so nepopolno okostje. Kosti niso ohranjene.

Pridatki. Ni podatkov.

**Grob 1973_p1159****Grob 1973_p1160****Grob 1973_p1160** (G05)

Grobna jama. Okostje je bilo v globini 0,22 m. Azimut 94°.

Zasutje. Ni podatkov.

Okostje. Moški, matusus (Tomazo). Našli so nepopolno okostje. Kosti niso ohranjene.

Pridatki. Ni podatkov.

Opomba. Po terenskem dnevniku naj bi bila levica zapognjena in položena na medenico, na risbi spodnjega dela levece ni.

Grob 1973_p1161 (H05)

Grobna jama. Okostje je bilo v globini 0,14 m.

Zasutje. Ni podatkov.

Okostje. Spol in starost nedoločljiva (Tomazo). Našli so nepopolno okostje. Kostni niso ohranjene.

Pridatki. Ni podatkov.

Opomba. Spodnji del nog naj bi segal pod temelj cerkve.

**Grob 1973_p1161****Grob 1973_p1162 (G05)**

Grobna jama. Okostje je bilo v globini 0,21 m. Azimut 178°.

Zasutje. Stekelce (3) ob desni rami (glej spodaj).

Okostje. Ženska, senilis (Tomazo). Našli so nepopolno okostje.

Roki sta bili zapognjeni na medenico. Kostni niso ohranjene.

Pridatki. Ob desnem zapestju svetinjica (1) in gumb (2).

(1) Ovalna bronasta svetinjica. Mere: š. 22 mm, v. 32 mm. Inv. št. GM KFC 4986a. Predmet manjka.

(2) Okrogel ploščat gumb z zanko. Mere: pr. 22 mm. Inv. št. GM KFC 4986b. Predmet manjka.

Opomba. Po risbi nad nogami štirje kamni.

Komentar. Lega stekelca kaže, da gre za predmet iz zasutja.

Predmet iz zasutja.

(3) Okroglo stekelce. Mere: pr. 20 mm. Inv. št. GM KFC 4986c. Predmet manjka.

**Grob 1973_p1162****Grob 1973_p1163 (I05)**

Grobna jama. Okostje je bilo v globini 0,26 m. Azimut 105°.

Zasutje. Pasna spona desno ob glavi.

Okostje. Otrok, infans I (Tomazo). Roki sta bili zapognjeni na trebuh. Kostni niso ohranjene.

Pridatki. Ni podatkov.

**Grob 1973_p1163****Grob 1973_p1164****Grob 1973_p1164 (I05)**

Grobna jama. Okostje je bilo v globini 0,24 m.

Zasutje. Ni podatkov.

Okostje. Moški, odrasli (Tomazo). Našli so samo desno nogo. Kostni niso ohranjene.

Pridatki. Brez pridatkov.

Grob 1973_p1165

Grobna jama. Okostje je bilo v globini 0,25 m.

Zasutje. Ni podatkov.

Okostje. Spol in starost nedoločljiva (Tomazo). Odkopali so samo del okostja. Kostni niso ohranjene.

Pridatki. Brez pridatkov.

Opomba. Okostje je segalo v rob izkopa.

**Grob 1973_p1165****Grob 1973_p1166 (I04)**

Grobna jama. Okostje je bilo v globini 0,20 m.

Zasutje. Ni podatkov.

Okostje. Moški, starost nedoločljiva (Tomazo). Našli so samo del okostja. Kostni niso ohranjene.

Pridatki. Ni podatkov.

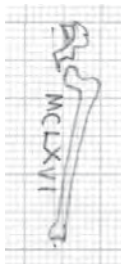
**Grob 1973_p1166**

Grob 1973_p1167 (I04)

Grobna jama. Okostje je bilo v globini 0,17 m. Azimut 99°.

Zasutje. Ni podatkov.

Okostje. Moški, maurus (Tomazo). Našli so nepopolno okostje. Levica je bila zapognjena na medenico. Kostni niso ohranjene.

Pridatki. Ni podatkov.

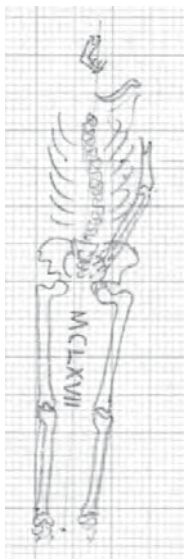

Grob 1973_p1167



Grob 1973_p1168

Grob 1973_p1168 (I04)

Grobna jama. Okostje je bilo v globini 0,25 m. Azimut 103°.

Zasutje. Ni podatkov.

Okostje. Ženska, senilis (Tomazo). Našli so nepopolno okostje.

Roki sta bili zapognjeni na trebuh. Kostni niso ohranjene.

Pridatki. Ni podatkov.

Grob 1973_p1169 (I05)

Grobna jama. Okostje je bilo v globini 0,21 m. Azimut 93°.

Zasutje. Ni podatkov.

Okostje. Ženska, senilis (Tomazo). Našli so nepopolno okostje. Desnica je bila zapognjena na prsi, levica na trebuh. Kostni niso ohranjene.

Pridatki. Nad desnim zapestjem obročki (1), okrog prstov obeh rok molek (2), svetinjica (3) in novc (4) pod medenico med nogami.

- (1) 14 sklenjenih okroglih medeninastih obročkov pravokotnega preseka, verjetno našitki za zavezovanje oblačila. Mere: pr. 11,0 mm, deb. 1,5 mm, t. 0,1 g. Inv. št. GM KFC 738c.
- (2) Molek sestavljen iz železnih verižnih členkov, na katere so bile vdete jagode dveh velikosti, najmanj 7 večjih (d. 8,5 mm, š. 6,7 mm, t. 1 g) sodčastih iz temnomodrega neprosojnega stekla in najmanj 50 manjših (d. 6,5 mm, š. 6,5 mm, t. 0,4 g) okroglih jagod iz temnomodrega neprosojnega stekla. K molku sodi tudi železno ušesce za pritrditev obeska. Mere: t. 25,6 g. Inv. št. GM KFC 738a. Najmanj 3 kolobarjaste jagode iz neprosojne steklene paste nedoločljive barve (d. 4 mm, š. 5,3 mm) in 1 kolobarjasta jagoda iz svetlozelenega neprosojnega stekla (d. 4 mm, š. 5,9 mm), del molka. Mere: t. 0,5 g (ena). Inv. št. GM KFC 738b.
- (3) Svetinjica. Predmet manjka.
- (4) Pfenning Alberta III. Wittelsbacha (1438–1460). Mere: pr. 12 x 13 mm, t. 0,31 g. Predmet še ni bil vrnjen iz Numizmatičnega kabineta Narodnega muzeja, kamor je bil poslan v določitev. Opis po Šemrov 2015, 88–89.

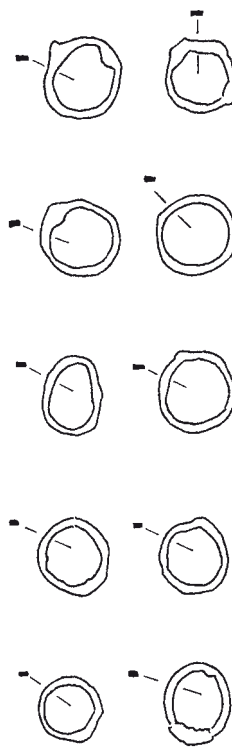
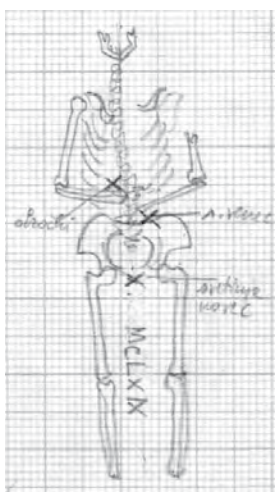

Grob 1973_p1169

Grob 1973_p1170 (I05)

Grobna jama. Okostje je bilo v globini 0,24 m. Azimut 107°.

Zasutje. Ni podatkov.

Okostje. Spol in starost nedoločljiva (Tomazo). Odkopali so samo del okostja. Kostni niso ohranjene.

Pridatki. Ni podatkov.

Opomba. Okostje je segalo v rob izkopa.

Grob 1973_p1171 (G05)

Grobna jama. Delno je bila vkopana v skalo. Okostje je bilo v globini 0,27 m. Azimut 113°.

Zasutje. Ni podatkov.

Okostje. Ženska, maurus (Tomazo). Našli so nepopolno okostje. Roki sta bili zapognjeni na prsi. Kostni niso ohranjene.



Grob 1973_p1170

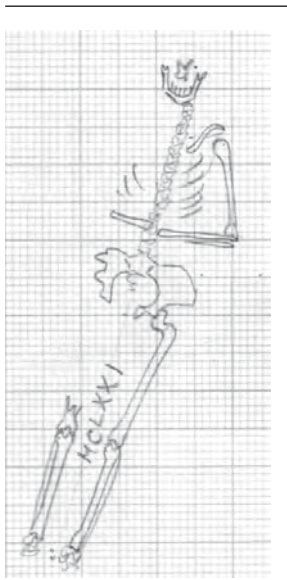
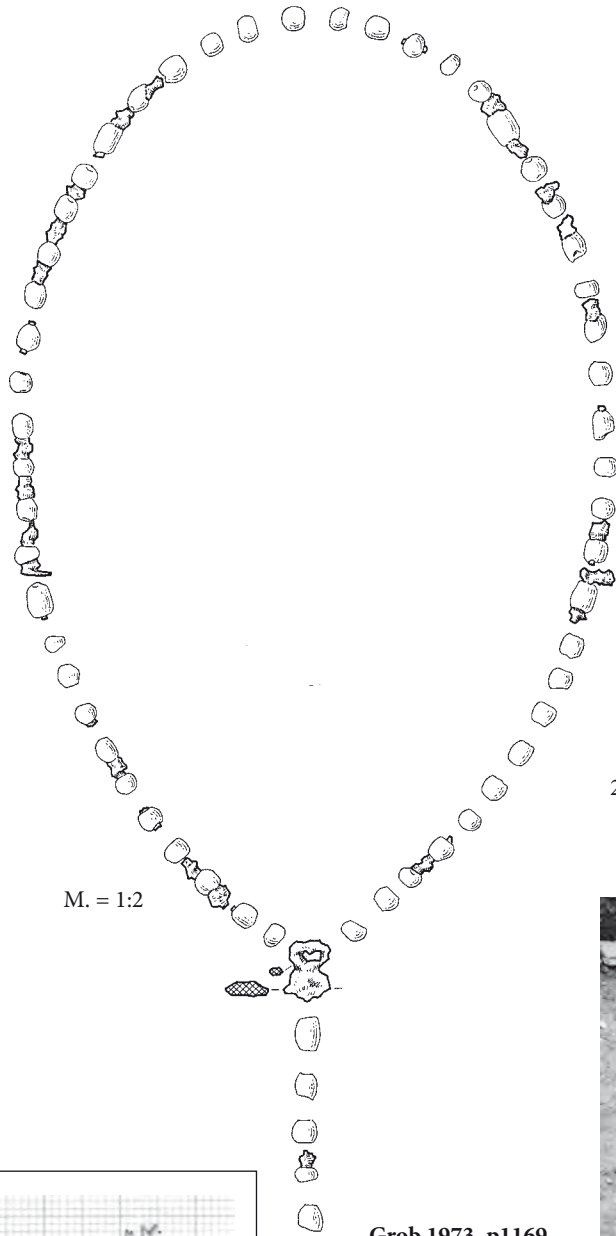

Grob 1973_p1169



Pridatki. Ni podatkov.

Opomba. Po najdbnem lističu je bil pod grobom 27. VII. v globini 0,43 m najden naglavni obroček (1)

Predmet pod grobom.

- (1) Poškodovan bronast naglavni obroček z enojnima odelitvama na koncih in z vdeto modro stekleno jagodo. Premer jagode 11 mm. Mere: š. 34,0 mm, deb. 1,7 mm, t. 2,5 g. Inv. št. GM KFC 555.

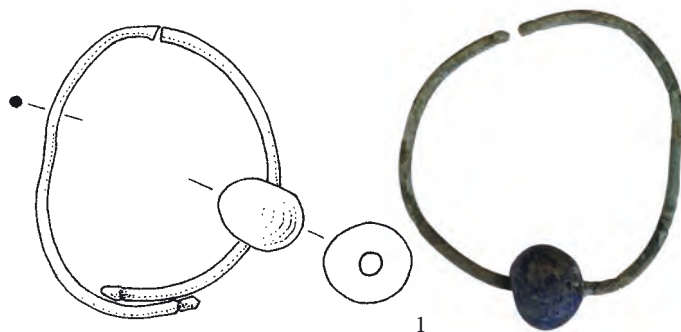

Grob 1973_p1171



Grob 1973_p1172 (I05)

Grobna jama. Okostje je bilo v globini 0,25 m.

Zasutje. Ni podatkov.

Okostje. Spol in starost nedoločljiva (Tomazo).

Odkopali so samo del okostja. Kostni niso ohranjene.

Pridatki. Ni podatkov.

Opomba. Okostje je segalo v rob izkopa.

Grob 1973_p1173 (H04)

Grobna jama. Okostje je bilo v globini 0,28 m. Azimut 95°.

Zasutje. Nož (1) na medenici (glej spodaj).

Okostje. Spol in starost nedoločljiva (Tomazo). Odkopali so samo del okostja. Kostni niso ohranjene.

Pridatki. Ni podatkov.

Opomba. Okostje je segalo v rob izkopa. Po risbi je bilo nad okostjem groba 1973_z0283.

Komentar. Našli so samo odlomek noža (1), okostje pa je ležalo zelo plitvo, kar kaže, da je bil nož del zasutja.

Predmet iz zasutja.

- (1) Odlomek železnega noža. Brezoblični del trna in rezila. Mere: d. 57,0 mm, t. 18,2 g. Inv. št. GM KFC 2112.



M. = 1:2

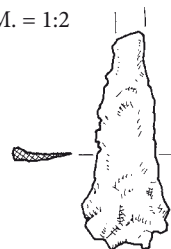

Grob 1973_p1173

Grob 1973_p1174 (I05)

Grobna jama. Okostje je bilo v globini 0,28 m. Azimut 168°.

Zasutje. Bucika (4) in jagoda (5) ob levi nadlahtnici, novc (6) ob desni nadlahtnici (glej spodaj).

Okostje. Ženska, starost nedoločljiva (Tomazo). Odkopali so samo del okostja. Levica je bila iztegnjena ob trupu. Kostni niso ohranjene.

Pridatki. Svetinjici (1, 2) ob levem boku, spona (3) na pasu.

- (1) Medeninasta kovana ovalna svetinjica sv. Benedikta, na eni strani križ sv. Benedikta z napisno formulo, na drugi strani Zaharijev žegen. Mere: š. 21,5 mm, v. 28,7 mm, deb. 1,2 mm, t. 2,0 g. Inv. št. GM KFC 1910.

- (2) Poškodovana kovana ovalna medeninasta svetinjica z odlomljenim zgornjim delom. Na eni strani figura v dolgi obleki in verjetno napis; podobno obleko ima sv. Marija. Na drugi strani nečitljivo (pokrita s korozijsko patino). Mere: š. 16,4 mm, v. 16,5 mm, deb. 0,8 mm, t. 0,4 g.

- (3) Poškodovana železna ovalna pasna spona. Ohranjeni sta dve tretjini locna in sled železnega trna. Mere: š. 32,5 mm, d. 44,8 mm, deb. 5,9 mm, t. 5,9 g. Inv. št. GM KFC 1912.

Opomba. Okostje je segalo v rob izkopa.

Komentar. Predmeti (4–6) so zaradi lege verjetneje del zasutja. Desne nadlahtnice na terenski risbi ni, morda je bilo mišljeno, da je bil novc (6) najden v bližini njenega mesta.

Predmeti iz zasutja.

- (4) Bronasta bucika z vibasto našlebljeno okroglo glavico. Mere: v. 29,3 mm, deb. 0,8 mm, t. 0,1 g. Inv. št. GM KFC 1913b.

- (5) Sodčasta koščena jagoda, verjetno del molka. Mere: š. 6,0 mm, d. 5,5 mm, t. 0,2 g. Inv. št. GM KFC 1913a.



Grob 1973_p1174

- (6) Srebrn novec. Beneška republika, soldino, brez letnice, od 1565 (po Šemrov 2015, 89, tam z napačno številko groba 1574). Mere: pr. 12,7 mm, t. 0,2 g. Inv. št. GM KFC 1909.

Grob 1973_p1175 (G04)

Grobna jama. Okostje je bilo v globini 0,35 m. Azimut 104°. *Zasutje.* Ni podatkov. *Okostje.* Moški, starost nedoločljiva (Tomazo). Odkopali so samo del okostja. Roki sta bili iztegnjeni ob trupu. Kostni niso ohranjene. *Pridatki.* Ni podatkov. *Opomba.* Na risbi rok ni videti. Okostje je segalo v rob izkopa. Na kostju je ležalo okostje groba 1973_p1176. *Komentar.* Morda gre za dvojni grob.



Grob 1973_p1175

Grob 1973_p1176 (G04)

Grobna jama. Okostje je bilo v globini 0,35 m. *Zasutje.* Ni podatkov. *Okostje.* Otrok, infans I (Tomazo). Našli so nepopolno okostje. Desnica je bila zapognjena na trebuh. Kostni niso ohranjene. *Pridatki.* Ni podatkov. *Opomba.* Okostje je ležalo na okostju groba 1973_p1175. *Komentar.* Lahko bi šlo za dvojni grob.

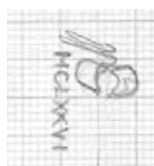

Grob 1973_p1176



Grob 1973_p1177 (I04)

Grobna jama. Okostje je bilo v globini 0,24 m. Azimut 101°. *Zasutje.* Ni podatkov. *Okostje.* Ženska, juvenis (Tomazo). Odkopali so del okostja. Levica je bila iztegnjena ob trupu. Kostni niso ohranjene. *Pridatki.* Ni podatkov. *Opomba.* Okostje je segalo v rob izkopa. Po risbi je ležalo pod okostjem groba 1973_p1159.

Grob 1973_p1177



Grob 1973_p1178 (H04)

Grobna jama. Okostje je bilo v globini 0,30 m. Azimut 92°. *Zasutje.* (glej spodaj) *Okostje.* Moški, starost nedoločljiva (Tomazo). Našli so nepopolno okostje. Desnica je bila iztegnjena ob trupu, levica je bila zapognjena na trebuh. Kostni niso ohranjene. *Pridatki.* Podkvast železen odlomek (1) na pasu (glej spodaj). (1) Poškodovana železna konjska podkev, ohranjen je del locna z dvema luknjama za žebliček. Mere: š. 18,0 mm, d. 80,0 mm, deb. 7,0 mm, t. 25,0 g. Inv. št. GM KFC 740. *Opomba.* Okostje je segalo pod okostje groba 1973_p1181. *Komentar.* Ključno vprašanje je, ali je odlomek podkve na pasu lahko del zasutja. V tem primeru bi podkev morala pripadati mnogo starejšemu času, kajti težko si je predstavljati konje, ki se sprehajajo znotraj pokopališkega zidu in tam izgubljajo podkve. Druga možnost je, da so odlomek podkve pokojni osebi namenoma položili na trebuh.

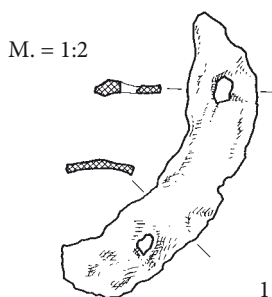

Grob 1973_p1178

Grob 1973_p1179 (H04)

Grobna jama. Okostje je bilo v globini 0,27 m. Azimut 86°. *Zasutje.* Ni podatkov. *Okostje.* Otrok, infans II (Tomazo). Našli so nepopolno okostje. Desnica je bila zapognjena na medenico. Kostni niso ohranjene. *Pridatki.* Ni podatkov.



Grob 1973_p1179

Grob 1973_p1180 (H04)

Grobna jama. Okostje je bilo v globini 0,29 m. Azimut 86°.

Zasutje. Železen obroček (1) med koleni.

Okostje. Spol in starost nedoločljiva (Tomazo). Odkopali so samo del okostja. Kosti niso ohranjene.

Pridatki. Ni podatkov.

Opomba. Okostje je segalo v rob izkopa.

Predmet iz zasutja.

(1) Poškodovan železen obroček. Mere: pr. 22,0 mm, deb. 10,0 mm, t. 4,6 g. Inv. št. GM KFC 737.

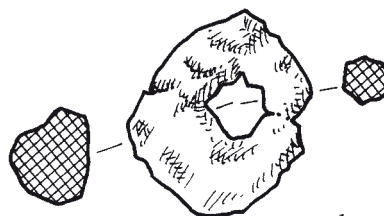

Grob 1973_p1180

Grob 1973_p1181 (H04)

Grobna jama. Okostje je bilo v globini 0,29 m. Azimut 103°.

Zasutje. Ni podatkov.

Okostje. Moški, starost nedoločljiva (Tomazo). Našli so nepopolno okostje. Kosti niso ohranjene.

Pridatki. Ni podatkov.

Opomba. Okostje je bilo nad okostjem groba 1973_1178.

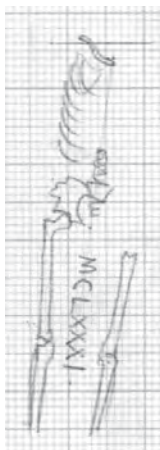

Grob 1973_p1181

Grob 1973_p1182 (H05)

Grobna jama. Okostje je bilo v globini 0,37 m.

Zasutje. Ni podatkov.

Okostje. Otrok, infans I (Tomazo). Odkopali so samo del okostja. Kosti niso ohranjene.

Pridatki. Ni podatkov.

Opomba. Okostje je segalo pod temelj cerkve.

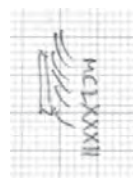

Grob 1973_p1182

Grob 1973_p1183 (H05)

Grobna jama. Okostje je bilo v globini 0,37 m.

Zasutje. Ni podatkov.

Okostje. Moški, matusus (Tomazo). Odkopali so samo del okostja. Levica je bila iztegnjena ob trupu. Kosti niso ohranjene.

Pridatki. Ni podatkov.

Opomba. Okostje je segalo pod temelj cerkve.



Grob 1973_p1183



Grob 1973_p1184

Grob 1973_p1184 (G05)

Grobna jama. Okostje je bilo v globini 0,44 m. Azimut 93°.

Zasutje. Ni podatkov.

Okostje. Moški, juvenis (Tomazo). Odkopali so samo del okostja. Roki sta bili iztegnjeni ob trupu. Kosti niso ohranjene.

Pridatki. Ni podatkov.

Opomba. Okostje je segalo pod temelj cerkve.

Grob 1973_p1185 (G04)

Grobna jama. Okostje je bilo v globini 0,29 m.

Zasutje. Ni podatkov.

Okostje. Spol in starost nedoločljiva (Tomazo). Odkopali so samo del okostja. Roki sta bili zapognjeni na prsi. Kosti niso ohranjene.

Pridatki. Ni podatkov.

Opomba. Okostje je segalo v rob izkopa.



Grob 1973_p1185



Grob 1973_p1186

Grob 1973_p1186 (G04)

Grobna jama. Okostje je bilo v globini 0,38 m. Azimut 97°.

Zasutje. Ni podatkov.

Okostje. Otrok, infans II (Tomazo). Našli so nepopolno okostje. Desnica je bila zapognjena na trebuh. Kosti niso ohranjene.

Pridatki. Ni podatkov.

Grob 1973_p1187 (H04)

Grobna jama. Okostje je bilo v globini 0,30 m.

Zasutje. Ni podatkov.

Okostje. Ženska, starost nedoločljiva (Tomazo). Našli so nepopolno okostje. Kosti niso ohranjene.

Pridatki. Ni podatkov.



Grob 1973_p1187

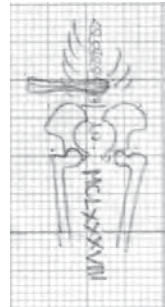

Grob 1973_p1188

Grob 1973_p1188 (J05)

Grobna jama. Okostje je bilo v globini 0,23 m. Azimut 95°.

Zasutje. Ni podatkov.

Okostje. Moški, starost nedoločljiva (Tomazo). Odkopali so samo del okostja. Desnica je bila zapognjena na prsi. Kosti niso ohranjene.

Pridatki. Ni podatkov.

Opomba. Okostje je segalo pod temelj cerkve.



Grob 1973_p1189

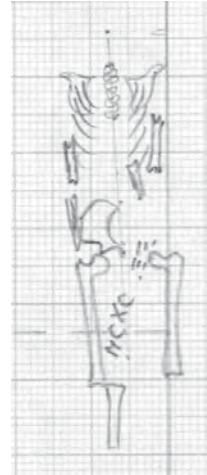

Grob 1973_p1190

Grob 1973_p1189 (H04)

Grobna jama. Pod glavo ostanki deske. Okostje je bilo v globini 0,23 m.

Zasutje. Ni podatkov.

Okostje. Ženska, maturus (Tomazo). Našli so samo lobanjo. Kosti niso ohranjene.

Pridatki. Ni podatkov.

Grob 1973_p1190 (H04)

Grobna jama. Okostje je bilo v globini 0,33 m. Azimut 89°.

Zasutje. Ni podatkov.

Okostje. Ženska, starost nedoločljiva (Tomazo). Našli so nepopolno okostje. Roki sta bili iztegnjeni ob trupu. Kosti niso ohranjene.

Pridatki. Ni podatkov.



Grob 1973_p1191

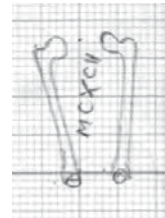

Grob 1973_p1192

Grob 1973_p1191 (J05)

Grobna jama. Okostje je bilo v globini 0,24 m. Azimut 103°.

Zasutje. Ni podatkov.

Okostje. Moški, starost nedoločljiva (Tomazo). Našli so nepopolno okostje. Kosti niso ohranjene.

Pridatki. Ni podatkov.

Grob 1973_p1192 (J05)

Grobna jama. Okostje je bilo v globini 0,24 m.

Zasutje. Ni podatkov.

Okostje. Spol in starost nedoločljiva (Tomazo). Odkopali so samo del okostja. Kosti niso ohranjene.

Pridatki. Ni podatkov.

Opomba. Okostje je segalo pod temelj cerkve.

Grob 1973_p1193 (H04)

Grobna jama. Okostje je bilo v globini 0,32 m. Azimut 94°.

Zasutje. Ni podatkov.

Okostje. Otrok, infans II (Tomazo). Našli so nepopolno okostje. Desnica je bila zapognjena na trebuh, levica je bila iztegnjena ob trupu.. Kosti niso ohranjene.

Pridatki. Prstan (1) na prstu leve.

(1) Odlomek medeninastega prstana z ovalnim prerezom. Mere: pr. 19,0 mm, š. 1,8 mm, deb. 1,4 mm, t. 0,3 g. Inv. št. GM KFC 5038.

Opomba. Po risbi nad okostjem groba 1973_z0274.



1

Grob 1973_p1193

Grob 1973_p1194 (H04)

Grobna jama. Okostje je bilo v globini 0,28 m.

Zasutje. Ni podatkov.

Okostje. Spol nedoločljiv, juvenis (Tomazo). Našli so nepopolno okostje. Kostni niso ohranjene.

Pridatki. Ni podatkov.

**Grob 1973_p1194****Grob 1973_p1195**

Grobna jama. Okostje je bilo v globini 0,28 m. Azimut 112°.

Zasutje. Ni podatkov.

Okostje. Moški, starost nedoločljiva (Tomazo). Našli so nepopolno okostje. Levica je bila zapognjena na medenico. Kostni niso ohranjene.

Pridatki. Ni podatkov.

Opomba. Po risbi nad okostjem groba 1973_p1203.

**Grob 1973_p1195****Grob 1973_p1196 (I04)**

Grobna jama. Okostje je bilo v globini 0,30 m. Azimut 112°.

Zasutje. Ni podatkov.

Okostje. Moški, juvenis (Tomazo). Odkopali so samo del okostja. Desnica je bila iztegnjena ob trupu, levica je bila skrčena na trebuh. Kostni niso ohranjene.

Pridatki. Ni podatkov.

Opomba. Okostje je segalo v rob izkopa. Po risbi je bilo nad okostjem groba 1973_p1200.

**Grob 1973_p1196**

1

Grob 1973_p1197**Grob 1973_p1197 (I04)**

Grobna jama. Okostje je bilo v globini 0,31 m. Azimut 98°.

Zasutje. Ni podatkov.

Okostje. Otrok, infans I (Tomazo). Našli so nepopolno okostje. Roki sta bili iztegnjeni ob trupu. Kostni niso ohranjene.

Pridatki. Prstan (1) na levici.

(1) Odlomki medeninastega prstana z okroglim presekom. Ohranjena je okrogla pločevinasta podlaga in del oboda za vložek, ki manjka. Mere: š. 3,0 mm, t. 0,1 g. Inv. št. GM KFC 762.

Opomba. Desno podlaht so uničili med izkopavanjem.

Grob 1973_p1198 (I04)

Grobna jama. Okostje je bilo v globini 0,27 m.

Zasutje. Ni podatkov.

Okostje. Otrok, infans I (Tomazo). Našli so nepopolno okostje. Kostni niso ohranjene.

Pridatki. Ni podatkov.

**Grob 1973_p1198****Grob 1973_p1199 (I04)**

Grobna jama. Okostje je bilo v globini 0,26 m.

Zasutje. Ni podatkov.

Okostje. Spol in starost nedoločljiva (Tomazo). Našli so nepopolno okostje. Kostni niso ohranjene.

Pridatki. Ni podatkov.

**Grob 1973_p1199**

Grob 1973_p1200 (I04)

Grobna jama. Okostje je bilo v globini 0,31 m. Azimut 117°.

Zasutje. Ni podatkov.

Okostje. Otrok, infans I (Tomazo). Našli so nepopolno okostje.

Desnica je bila zapognjena ob trupu, levica na trebuh.

Kosti niso ohranjene.

Pridatki. Ni podatkov.

Opomba. Pod groboma 1973_p1196 in 1973_p1197.

**Grob 1973_p1200****Grob 1973_p1201**

Grobna jama. Ni podatkov.

Zasutje. Ni podatkov.

Okostje. Otrok, infans I (Tomazo). Odkopali so samo del okostja. Kosti niso ohranjene.

Pridatki. Ni podatkov.

Opomba. Okostje je segalo v rob izkopa.

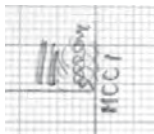
**Grob 1973_p1201****Grob 1973_p1202 (H04)**

Grobna jama. Okostje je bilo v globini 0,33 m.

Zasutje. Ni podatkov.

Okostje. Moški, starost nedoločljiva (Tomazo). Odkopali so samo del okostja. Kosti niso ohranjene.

Pridatki. Ni podatkov.

Opomba. Okostje je segalo v rob izkopa.

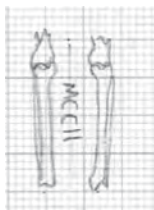
**Grob 1973_p1202****Grob 1973_p1203 (I04)**

Grobna jama. Okostje je bilo v globini 0,33 m.

Zasutje. Ni podatkov.

Okostje. Spol in starost nedoločljiva (Tomazo). Našli so nepopolno okostje. Desnica je bila iztegnjena ob trupu. Kosti niso ohranjene.

Pridatki. Ni podatkov.

**Grob 1973_p1203****Grob 1973_p1204**

Grobna jama. Okostje je bilo v globini 0,32 m.

Zasutje. Ni podatkov.

Okostje. Spol in starost nedoločljiva (Tomazo). Našli so nepopolno okostje. Kosti niso ohranjene.

Pridatki. Ni podatkov.

Opomba. Okostje ni bilo narisano.

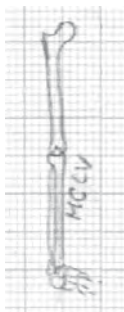
**Grob 1973_p1205****Grob 1973_p1205 (J05)**

Grobna jama. Ni podatkov.

Zasutje. Ni podatkov.

Okostje. Spol in starost nedoločljiva (Tomazo). Našli so samo levo nogo. Kosti niso ohranjene.

Pridatki. Ni podatkov.

Opomba. Okostje ni bilo opisano.

Grob 1973_p1206 (H05)

Grobna jama. Okostje je bilo v globini 0,30 m.

Zasutje. Ni podatkov.

Okostje. Moški, matusus (Tomazo). Odkopali so samo del okostja. Desnica je bila zapognjena na trebuh. Kosti niso ohranjene.

Pridatki. Ni podatkov.

Opomba. Okostje je segalo pod temelj cerkve.

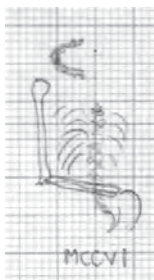
**Grob 1973_p1206**

Grob 1973_z0232 (I05)

Grobna jama. Okostje je bilo v globini 0,26 m.

Zasutje. Ni podatkov.

Okostje. Otrok, infans II (Tomazo). Našli so nepopolno okostje.

Desnica je bila iztegnjena ob trupu, levica je bila zapognjena na medenico. Kostni niso ohranjene.

Pridatki. Brez pridakov.



Grob 1973_z0232

Grob 1973_z0233 (I05)

Grobna jama. V zgornjem delu je bilo njeno dno vkopano do konglomeratne osnove. Okostje je bilo v globini 0,17 m. Azimut 91°.

Zasutje. Ni podatkov.

Okostje. Moški, 35–45 let. Našli so nepopolno okostje. Roki sta bili iztegnjeni ob trupu.

Pridatki. Ob levem in desnem zapestju pri zgornjem delu stegenic po ena spona (1, 2).

(1) Okrogla spona z locnom ovalnega preseka (4 x 4,2 mm) iz bronca ali medenine z železnim trnom (d. 49,4 mm) pravokotnega preseka in z ohranjenim odtisom tkanine (križno tkanje 16 x 16 niti/cm²). Mere: pr. 43,5 mm, deb. 4,0 mm, t. 13,5 g. Inv. št. GM KFC 604.

(2) Poškodovana okrogla spona z locnom ovalnega prereza (4 x 4,4 mm) iz bronca ali medenine z železnim trnom pravokotnega preseka z ohranjenim odtisom dveh plasti tkanine na trnu (verjetno križno tkanje 16 x 16 niti/cm²). Trn je ohranjen v dveh odlomkih. Mere: pr. 44,1 mm, deb. 4,0 mm, t. 14,0 g. Inv. št. GM KFC 605.

Opomba. Stopala segajo pod temelj cerkve.

Komentar. Sponi bi bili lahko za pritrjevanje nogavic (prim. Rihter 2016, 56–59).



Ostanek tkanine na trnu spona (2)

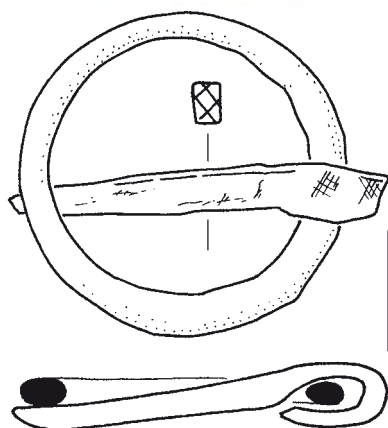

1

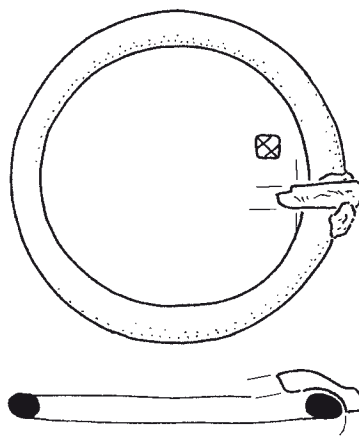

2

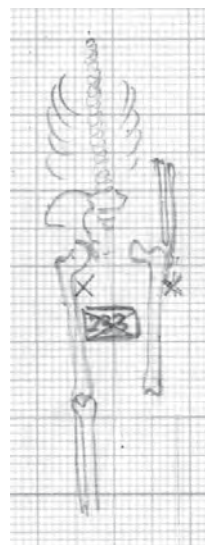

Grob 1973_z0233

Grob 1973_z0234 (J05)

Grobna jama. Okostje je bilo v globini 0,20 m.

Zasutje. Ni podatkov.

Okostje. Spol in starost nedoločljiva (Tomazo). Našli so nepopolno okostje. Kosti niso ohranjene.

Pridatki. Nož (1) na levem delu trebuha.

(1) Poškodovan železen nož. Rezilo 75 mm (manjka konica), trn 33 mm. Trn je pravokotnega preseka (d. 32 mm) in prehaja poševno v hrbet ter stopničasto v ostrino. Hrbet rezila je zalomljen proti ostrini; konica ni v osi rezila in je bliže ostrini. Mere: š. 22,0 mm, d. 108,0 mm, deb. 7,0 mm, t. 18,0 g. Inv. št. GM KFC 787.

Opomba. Nož je bil v globini 0,27 m.

Komentar. Ker je bil nož globlje od okostja, je verjetno ležal pod trupom.

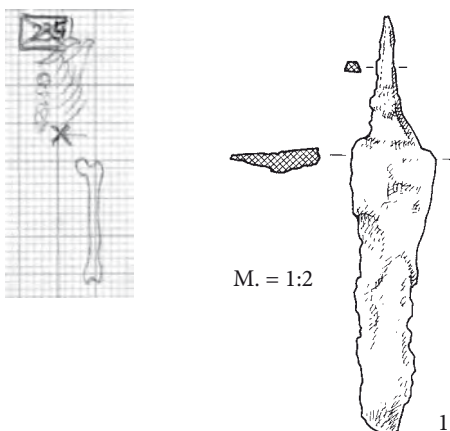
**Grob 1973_z0234****Grob 1973_z0235 (J05)**

Grobna jama. Okostje je bilo v globini 0,18 m.

Zasutje. Ni podatkov.

Okostje. Spol in starost nedoločljiva (Tomazo). Našli so nepopolno okostje. Kosti niso ohranjene.

Pridatki. Brez pridatkov.

Opomba. Stratigrafski odnos do groba 1973_z0234 je nejasen.

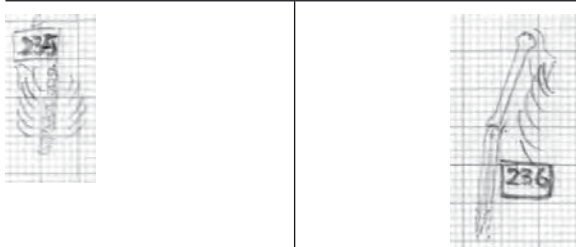
**Grob 1973_z0235****Grob 1973_z0236****Grob 1973_z0236 (J05)**

Grobna jama. Okostje je bilo v globini 0,24 m.

Zasutje. Ni podatkov.

Okostje. Ženska, 45–55 let. Našli so nepopolno okostje. Desnica je bila iztegnjena ob trupu.

Pridatki. Brez pridatkov.

Opomba. Po risbi je okostje poškodoval grob 1973_z0239.

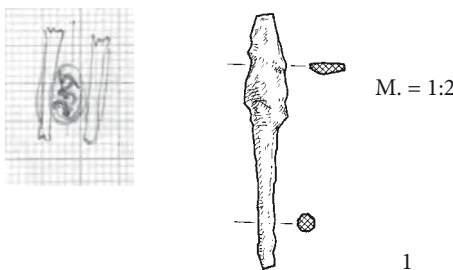
**Grob 1973_z0237****Grob 1973_z0237 (J05)**

Grobna jama. Okostje je bilo v globini 0,25 m.

Zasutje. Pušična ost (1) levo od leve goleni.

Okostje. Spol in starost nedoločljiva. Našli so nepopolno okostje. Kosti niso ohranjene.

Pridatki. Ni podatkov.

Predmet iz zasutja.

(1) Železen suličast predmet s trnom okroglega prereza, morda puščica s trnastim nasadiščem. Mere: š. 11,0 mm, d. 68,0 mm, deb. 9,0 mm, t. 7,0 g. Inv. št. GM KFC 606.

Grob 1973_z0238 (J05)

Grobna jama. Okostje je bilo v globini 0,28 m. Azimut 84°.

Zasutje. Ni podatkov.

Okostje. Moški, več kot 50 let. Našli so nepopolno okostje.

Pridatki. Na levem spodnjem delu prsnega koša pasna spona (1) (glej spodaj).

(1) Odlomek železne ovalne pasne spona z okroglim prerezom locna. Mere: š. 45,0 mm, d. 30,0 mm, deb. 9,0 mm, t. 15,7 g. Inv. št. GM KFC 1152.

Opomba. Terenski dnevnik govori o rokah, ki naj bi bili sklenjeni na trebuhu, na risbi manjkata. Obratno je na risbi pasna spona, terenski dnevnik pa trdi, da je bil grob brez pridatkov.

Komentar. Možno je, da je bila pasna spona najdena šele po tem, ko je bil narejen opis groba.

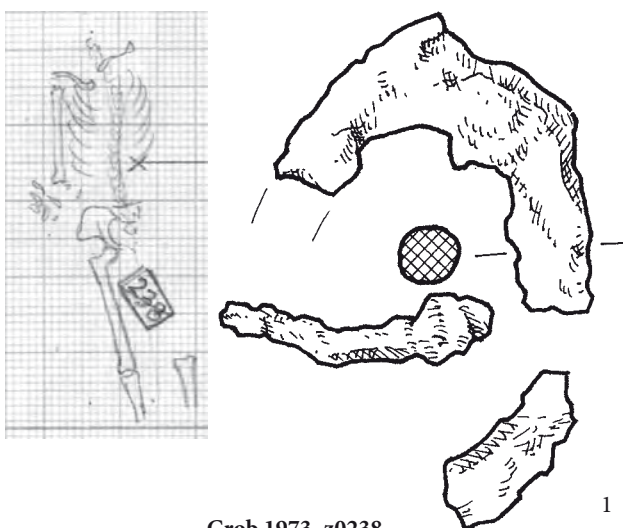
**Grob 1973_z0238**



Grobovi 1973_z0234, 1973_z0236, 1973_z0237 in 19773_z0238



Grobova 1972_z0039 in 1973_z0240

Grob 1973_z0239 (J05)

Grobna jama. Okostje je bilo v globini 0,32 m. Azimut 114°.
Zasutje. En železen odlomek na desni strani medenice, drug železen odlomek ob levi nogi.
Okostje. Otrok, 10–15 let. Našli so nepopolno okostje. Levica je bila iztegnjena ob trupu.
Pridatki. Ni podatkov.

Grob 1973_z0240 (J05)

Grobna jama. Okostje je bilo v globini 0,31 m.
Zasutje. Ni podatkov.
Okostje. Ženska, adultus (Tomazo). Našli so samo lobanjo. Kosti niso ohranjene.
Pridatki. Brez pridakov.
Opomba. V Zagrebu so pod oznako tega groba določili otroško okostje, ki je očitno iz neznanega groba.



Grobova 1973_z0239 in 1973_z0240

Grob 1973_z0241 (G05)

Grobna jama. Ovalna, delno je bila vkopana v konglomeratno osnovo, na severni strani je bila obložena s kamni. Pod okostjem so bili ostanki deske. Okostje je bilo v globini 0,50 m. Azimut 105°.
Zasutje. Odlomek steklene plošče (14).

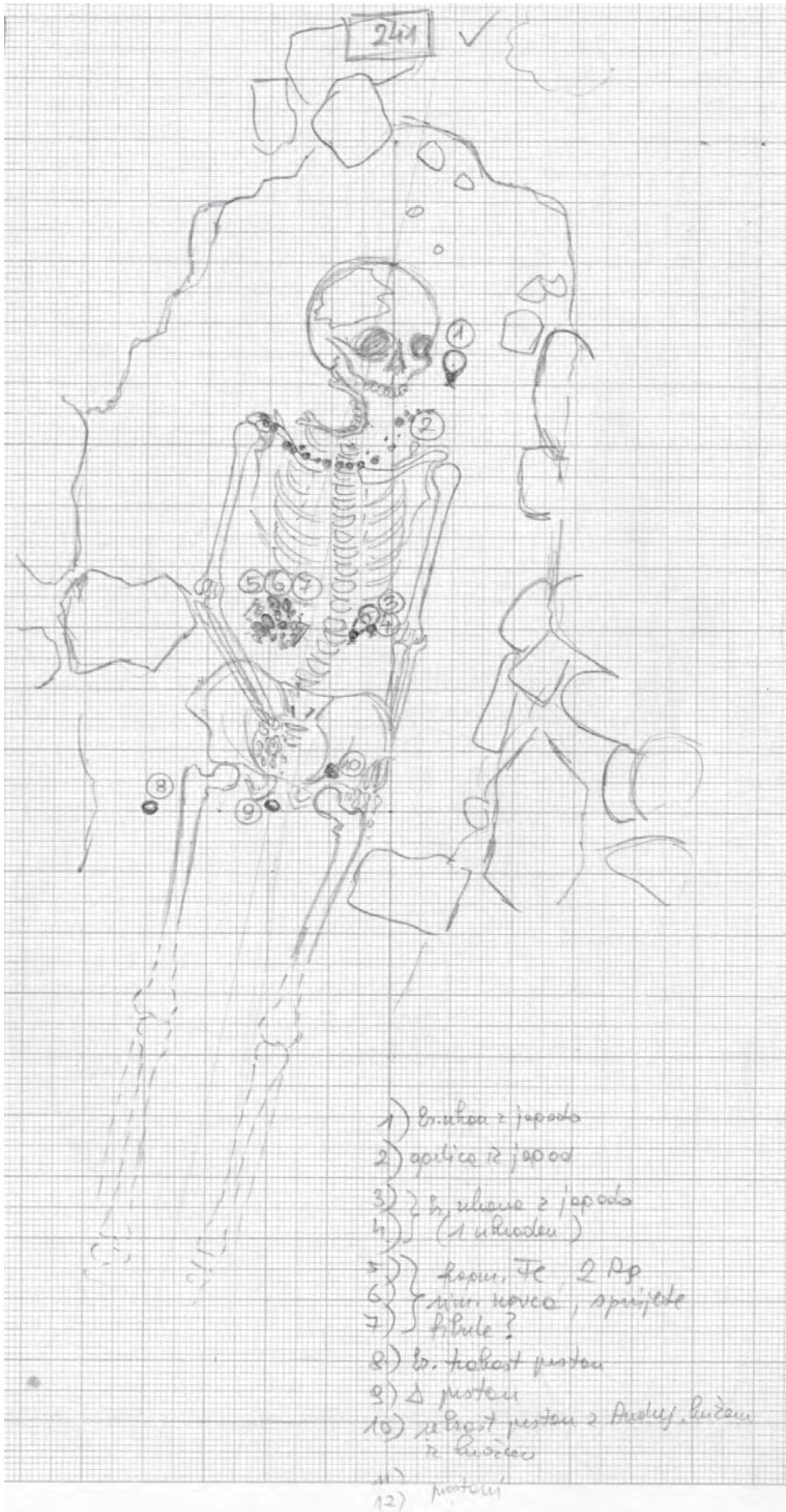

Terenska risba groba
 1973_z0241,
 M. = 1:10

Okostje. Ženska, 20–25 let. Odkopali so samo del okostja. Le-
vica je bila iztegnjena ob trupu, desnica je bila zapognjena
na medenico.

Pridatki. Dva naglavna obročka (1, 2) na levem spodnjem
delu prsnega koša, naglavni obroček (3) levo ob glavi.
Prstan (4) ob levi dlani, prstan (6) ob desni dlani. Prstan
(5) desno od desne stegenice. Še 3 prstani (7–9) v bližini
(niso narisani na podrobni terenski risbi). Ogrlica (10)
okoli vratu, posamične jagode (11) proti ramenom, sredi
prsi sprimek lesa in tkanine (12). Med prsnim košem in
medenico desno sprimek več kovinskih predmetov (13).

(1) Bronast naglavni obroček z zanko in kaveljčkom. Locen je
uvit v zanko, na katero je vdeta okroglasta steklena jagoda
iz prozornega zelenkastomodrikastega stekla (dol. 9,5 mm,
š. 12 mm). Mere: š. 22,0 mm, v. 43,0 mm, deb. 0,7 mm, t.
2,0 g. Inv. št. GM KFC 590.

(2) Odlomek bronastega naglavnega obročka. En konec manj-
ka, drugi je imel zanko. Locen je uvit v zanko, na katero je
vdeta steklena jagoda iz prozornega rumenkastega stekla.
V jagodi je cevčica iz bronaste pločevine (dol. 11,7 mm,
š. 9,2 mm). Mere: v. 34,0 mm, deb. 0,5 mm, t. 0,9 g. Inv.
št. GM KFC 591.

(3) Srebrn desnosučen naglavni obroček s kovano zanko in
kaveljčkom. Mere: š. 35,0 mm, v. 38,0 mm, deb. 1,1 mm,
t. 1,3 g. Inv. št. GM KFC 592.

(4) Bronast prstan iz pločevine s trakastim prerezom in zravno
odrezanima koncema ter z rombično razširitvijo locna, ki
ima okras krožcev s piko. Konca sta bila speta z zakovico.
Mere: pr. 19,0 mm x 17,0 mm, š. 10,0 mm, t. 0,8 g. Inv.
št. GM KFC 593.

(5) Bronast prstan z žlebljenim pravokotnim prerezom, konca
sta poškodovana, speta sta bila z bronasto zakovico. Mere:
pr. 23,0 x 26,0 mm, š. 4,0 mm, t. 1,1 g. Inv. št. GM KFC 594.

(6) Bronast ulit nesklenjen prstan s trikotastim prerezom in
s presegajočima ravno odrezanima koncema. Mere: pr.
18,0 mm, š. 4,0 mm, t. 1,5 g. Inv. št. GM KFC 595.

(7) Poškodovan ulit bronast prstan z D prerezom. Mere: pr.
22,0 mm, š. 4,0 mm, t. 1,3 g. Inv. št. GM KFC 596.

(8) Odlomek bronastega prstana, prerez trakast, z izboklino.
Obodni greben licna je razčlenjen s prečnimi vrezi. Mere:
š. 3,0 mm, t. 0,4 g. Inv. št. GM KFC 597.

(9) Odlomek ulitega bronastega prstana z D prerezom. Locen je
okrašen s podolžnima žlebičema, ki potekata vzdolžno ob
robu locna. Mere: š. 3,0 mm, t. 0,6 g. Inv. št. GM KFC 598.

(10) Dvokonična jagoda iz prozornega mehurčkastega modri-
kastega stekla (dol. 4,1 mm, š. 6,3 mm), sodčasta jagoda
iz prosojnega svetlomodrega stekla (dol. 4 mm, š. 4 mm),
svitkasta jagoda iz temnomodrega prosojnega stekla
(dol. 2,8 mm, š. 4,3 mm), sodčasta jagoda iz prosojnega
temnomodrega stekla (dol. 5,4 mm, š. 6,1 mm), valjasta
jagoda iz temnozelenega prosojnega stekla (dol. 8 mm, š.
3,3 mm), svitkasta jagoda iz prosojnega temnomodrega
pramenastega stekla (dol. 3,8 mm, š. 6,8 mm), svitkasta
jagoda iz prosojnega temnomodrega stekla (dol. 3,1 mm,
š. 5,6 mm), valjasta jagoda iz temnozelenega pramenastega
stekla (dol. 2,8 mm, š. 4,1 mm), kroglasta jagoda iz mo-
drega prosojnega stekla (dol. 3,8 mm, š. 4,1 mm). Skupna
teža 1,2 g. Inv. št. GM KFC 599a.

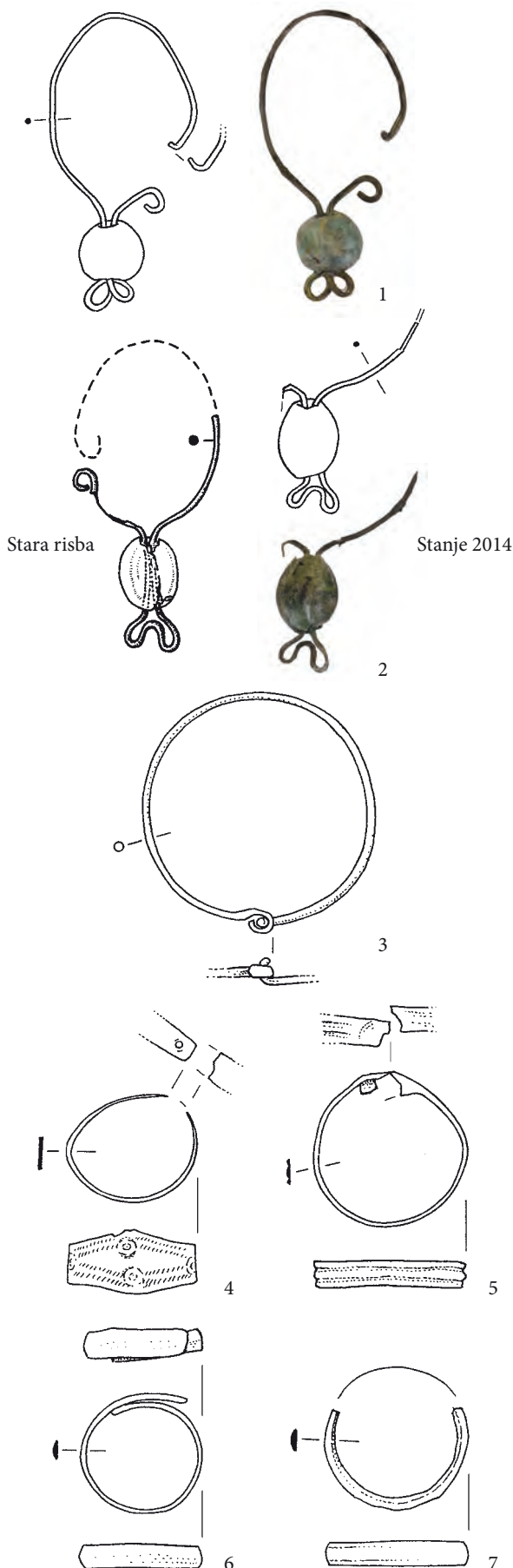

>> Grob 1973_z0241

- (11) 3 okroglaste steklene jagode iz prozornega brezbarvnega mehurčkastega stekla. Z ene strani v njih tičijo ostanki železne žičke (dol. 4,5–5 mm, š. 4,5–6 mm). 7 kroglastih jagod iz prozornega rumenkastega mehričkastega stekla. Z ene strani v njih tičijo ostanki železne žičke, pri eni bronaste (dol. 3,5–7,5 mm, š. 4,5–7 mm). Skupna teža 2,4 g. Inv. št. GM KFC 599b. Gre za zaključke verižic, obeskov na najmanj treh različnih naglavnih obročkih. Gre za naglavne obročke z več zankami na locnu.
- (12) Rjast sprimek s sledovi lesene deščice, pod katero sta najmanj dve plasti tkanine (križno tkanje 16 x 10 niti/cm²), pod tkanino najmanj ena svitkasta jagoda iz neznane snovi (dol. 5,8 mm, š. 11,2 x 13,2 mm). Mere: š. 60,0 mm, d. 80,0 mm, deb. 20,0 mm, t. 47,0 g. Inv. št. GM KFC 600.
- (13) Sprimek, v katerem je prepoznavnih 8 preluknjanih bronastih (rimskih) novcev, 1 bronasta jagoda (dol. 6 mm, š. 9 mm), 1 odlomek bronca ter več odlomkov železne verižice. Na enem od novcev je ohranjen odtis tkanine (križno tkanje 12 x 10 niti/cm²). Skupna teža 28,5 g. Inv. št. GM KFC 601.

Opomba. Okostje je segalo pod temelj cerkve. "Nivo groba" je bil od mlajših zgornjih grobov ločen s plastjo rumene ilovice, ki je bila pomešana s kamenjem. Za enega od naglavnih obročkov (1 ali 2) je na terenski risbi pripomba, da je ukraden, vendar ni bil. Skica obročka (3) na tej risbi ne ustreza dejanskemu stanju.

Komentar. Glede na ostanke lesene deščice (12) ter veliko število kovinskega in steklenega nakita, ki je ležal po trebuhu in okolici, je ena od možnosti, da so pokojnici položili v grob skrinjico z nakitom, ki je razpadla in razsula vsebino (5, 7–9, 11–13). To pomeni, da bi običajne pridatke sestavljali predmeti (3, 4, 6, 10), ki jih je nosila pokojnica v času pokopa. Pričakovati je, da so predmeti iz skrinjice kot celota starejši. Slabost te razlage je, da je težko pojasniti, kako bi se vsebina skrinjice tako razsula. Zaradi uporabe sile? Kostni spodnjega obraznega dela lobanje so ležale razbito.

Pri steklenih jagodah lahko ločimo tiste, ki jih je mogoče nanizati na vrstico (10) od tistih, ki so visele na koncu obeskov naglavnih obročkov (11). V grobu so ležale vsaj delno pomešane. Razvrstitev na podrobni terenski risbi je nedvomno domišljajska. Terenska fotografija jagod kaže oboje zložene v vrsto na levi lopatici. Zdi se, da gre za fotogenično razvrstitev predmetov za terenski posnetek. Tako kot je iz primerjave fotografij razvidno, da so enega (2) od obeh naglavnih obročkov (1, 2) za fotografiranje prestavili levo od glave. Tudi če so jagode res umetno razvrstili, so ležale ene blizu drugih. Če pa ležijo in situ, je uganka še večja, ker niso mogle biti nanizane na vrstico. Od tu dalje je več možnih razlag. Ena je, da je pokojnica imela ogrlico in še več naglavnih obročkov, ki so imeli obeske z jagodami, se pa od teh obročkov ni ohranila nobena druga sled, razen jagod. Obratna možnost je, da pokojnica ni imela takih naglavnih obročkov in niti ogrlice ne, pač pa so vse jagode iz vsebine omenjene skrinjice. Tretja možnost je, da so bile jagode vsaka posebej položene v grob v vrsto. Ta možnost se povezuje z zgornjim vprašanjem, kako bi se vsebina skrinjice lahko tako pravilno razsula po grobu. Ne pozabimo, prstani (5, 7–9) so bili na vzhodu, jagode (11) na zahodu, naglavna obročka (1, 2) na severu, skupek novcev in verižnih obročkov (13) na jugu ter skrinjica (12) na sredini. Možno je, da je bila vsaka skupina predmetov posebej zavita v krpo blaga. So torej pogrebci skrbno razmestili vse naštete predmete

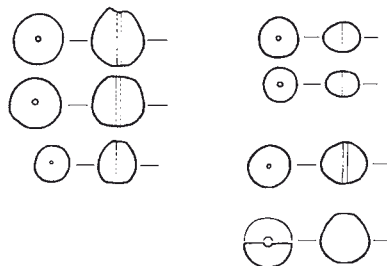
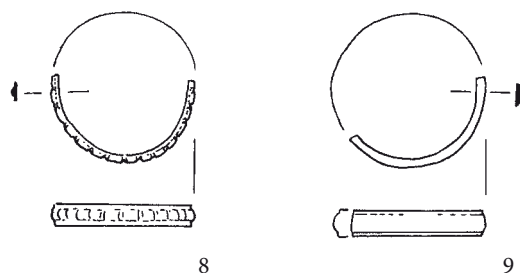

Grob 1973_z0241



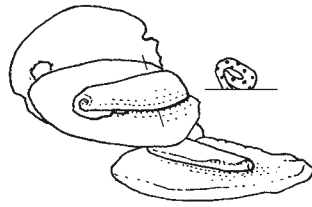
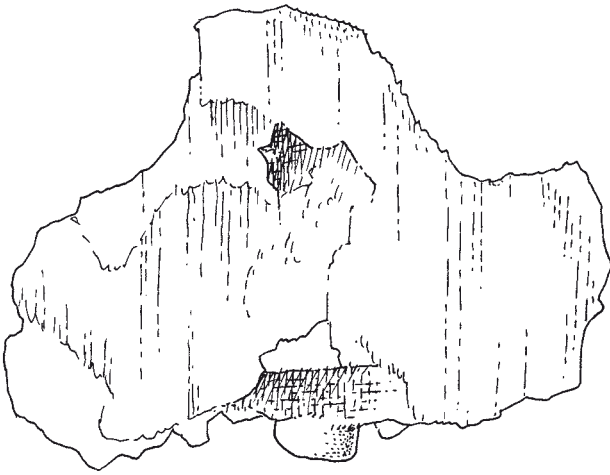

14

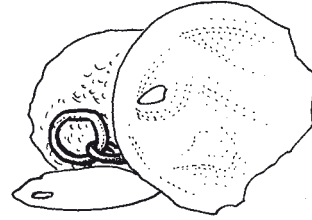

13

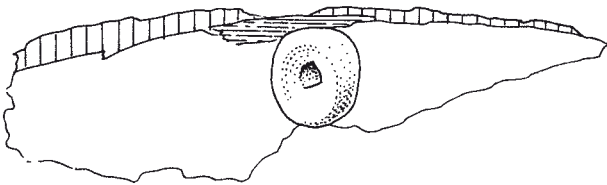

12



Grob 1973_z0241





Grob 1973_z0241

po grobu? In so bili tako postavljeni sploh vsi predmeti v grobu? Navsezadnje je bil tudi obroček (3) nenavadno daleč od lobanje in celo brez para na drugi strani.

Predmet (terenski dnevnik ga ne omenja) *iz zasutja*.

(14) Odlomek steklene plošče iz rumenkastega prozornega stekla. Okensko steklo? Inv. št. GM KFC 599c.

Grob 1973_z0242 (H04)

Grobna jama. Okostje je bilo v globini 0,26 m. Azimut 95°.

Zasutje. Precej kamenja.

Okostje. Moški, 35–40 let. Našli so nepopolno okostje. Desnica je bila zapognjena na medenico.

Pridatki. Med medenico in desno stegenico pasna spona (1). Med gležnji nož (2), po risbi z držajem proti glavi (glej spodaj).

(1) Poškodovana okrogla železna pasna spona (notranji premer 32 mm) z ravnim trnom. Mere: pr. 50,0 mm x 55,0 mm, deb. 10,0 mm, t. 23,0 g. Inv. št. GM KFC 786.

(2) Nož s trakastim trnom držaja s H prerezom in s štirimi zakovicami pravokotnega prereza. Ohranjena sta odlomek držaja in odlomek rezila. Mere: š. 15,0 mm, d. 77,0 mm, deb. 7,0 mm, t. 28,2 g. Inv. št. GM KFC 589.

Opomba. Golenici kažeta sledove dolgotrajnega čepenja.

Komentar. Mogoče je, da je nož del zasutja ali pa pripada starejši plasti pod grobom.

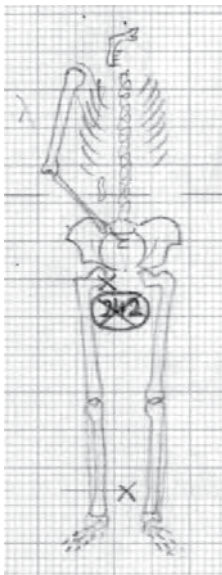

Grob 1973_z0243 (G04)

Grobna jama. Ni podatka o globini okostja, koščki stekla (glej spodaj) pa so bili 0,57 m globoko. Azimut 95°.

Zasutje. Kamenje. Odlomki stekla (1).

Okostje. Moški, 40–50 let. Odkopali so samo del okostja. Roki sta bili iztegnjeni ob trupu.

Pridatki. Ni podatkov.



Opomba. Levica je vidna na fotografiji, na risbi je ni. Grobna jama, ki je bila zasuta s kamenjem, je bila pod plastjo rume ne ilovice. Stopala so segala pod temelj sedanje cerkve. Terenski dnevnik stekla ne omenja, na najdbnem lističu pa piše "koščki stekla iz groba".

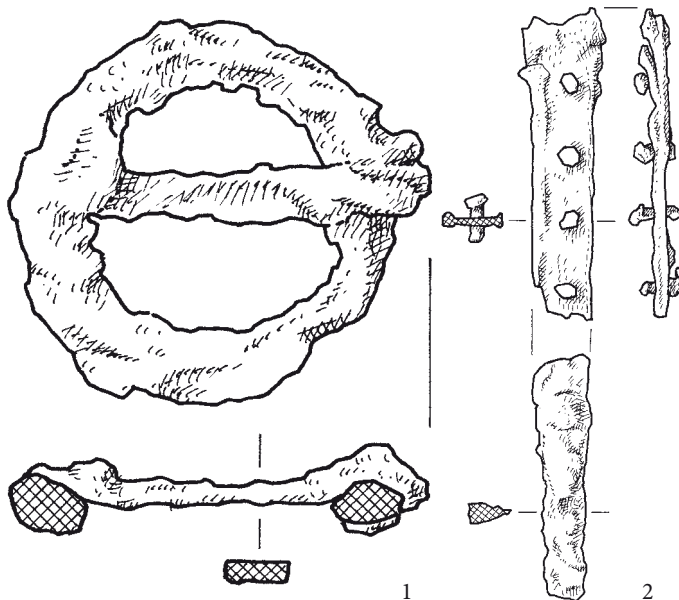

Grob 1973_z0242



Grob 1973_z0243

1

Predmeti iz zasutja.

- (1) 16 odlomkov rumenega prozornega stekla. Samo eden ima prvotni rob. Vsaj dva imata drugotno obliko (vpliv vročine?). Morda okensko steklo. Mere: t. 16,5 g. Inv. št. GM KFC 588.

Grob 1973_z0244 (J05)

Grobna jama. Okostje je bilo v globini 0,40 m.

Zasutje. Ni podatkov.

Okostje. Spol in starost nedoločljiva (Tomazo). Našli so nepopolno okostje v drugotni legi. Kostni niso ohranjeni.

Pridatki. Ob prekopanih kosteh (glej spodaj) dva naglavna obročka (1, 2).

Opomba. Prekop. Na terenski risbi sta označeni mesti najdbe naglavnih obročkov: 1 je bil najden pri oznaki 1, 2 pri oznaki 2.

Komentar. Naglavna obročka precej verjetno pripadata temu grobu, saj sta oba poškodovana tako kot okostje in zato v raztreseni legi.

- (1) Poškodovan bronast naglavni obroček z dvojnima odebelitvama na koncih. Odebelitvi sta bili narejeni z vibastim vrezom. Mere: š. 25 mm, v. 30 mm, deb. 1,8 mm, t. 2,6 g. Inv. št. GM KFC 776,
- (2) Poškodovan bronast naglavni obroček, en konec manjka, drugi je priostren. Mere: š. 17 mm, v. 21 mm, deb. 1,3 mm, t. 0,4 g. Inv. št. GM KFC 777.

Grob 1973_z0245 (J05)

Grobna jama. Okostje je bilo v globini 0,40 m. Azimut 93°.

Zasutje. Ni podatkov.

Okostje. Moški, 15–18 let. Odkopali so samo del okostja.

Pridatki. Brez pridakov.

Opomba. Okostje je segalo v rob izkopa. Po terenski risbi in fotografiji je bilo pod kostmi groba 1973_z0244.

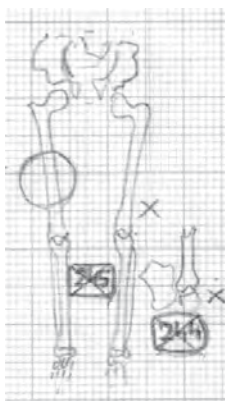

Grobova 1973_z0244 in 1973_z0245

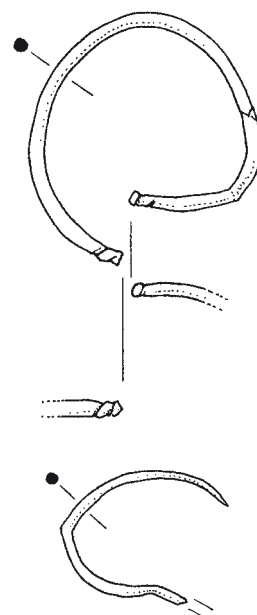

1

2

Grob 1973_z0244

>> Grobova 1972_z0045 in 1973_z0244

Grob 1973_z0246 (J05)

Grobna jama. Okostje je bilo v globini 0,32 m. Azimut 96°.

Zasutje. (Glej spodaj).

Okostje. Ženska (glej spodaj), več kot 50 let. Našli so nepopolno okostje. Levica je bila zapognjena na trebuh.

Pridatki. (Glej spodaj).

Opomba. Antropološki analizi na terenu in v Zagrebu sta okostje določili kot žensko. Po terenski fotografiji je bila manjša pasna spona (1) na medenici desno, večja pasna spona (2) na medenici levo. Med stegenicama je bil odlomek okova (3), nekje na desnici držaj ščita (4), neznan kje prstan (5). Na terenski risbi sta označeni samo mesti večje spone (2) in okova (3).

Komentar. Vsaj ena od obeh spon (1, 2) verjetno res pripada okostju v grobu. Za vse druge predmete (3–5) je to manj verjetno, ker gre zgolj za odlomke v legi, ki ni uporabnostna. Držaj (4) naj bi bil na desnici, ki pa večinoma manjka. Ti predmeti so verjetneje del zasutja ali pa so na mesto odkritja prišli že pred nastankom groba ali celo po njem. Kljub enoglasni antropološki opredelitvi okostja za žensko, pasna spona spona bolj govori za moškega.

Predmeti, ki so bili najdeni v prostoru groba.

- (1) Odlomek železne pasne spone. Ohranjena je v odlomkih. Mere: t. 16,6 g. Inv. št. GM KFC 585.
- (2) Pravokotna železna pasna spona (notranji premer 32 mm) s pravokotnim okovom pritrditve. Ohranjen je del locna. Mere: š. 41,0 mm, d. 88,0 mm, deb. 5,0 mm, t. 39,3 g. Inv. št. GM KFC 789.
- (3) Odlomek železnega okova. V rji so morda ohranjene sledi tkanine. Mere: š. 30,0 mm, d. 32,0 mm, deb. 6,0 mm, t. 9,0 g. Inv. št. GM KFC 779.
- (4) Odlomka železnega držaja ščita. Mere: t. 23,0 g. Inv. št. GM KFC 587.
- (5) Odlomek bronastega prstana s trakastim prerezom in delom čelne razširitve. Mere: š. 3,2 mm, t. 0,2 g. Inv. št. GM KFC 586.

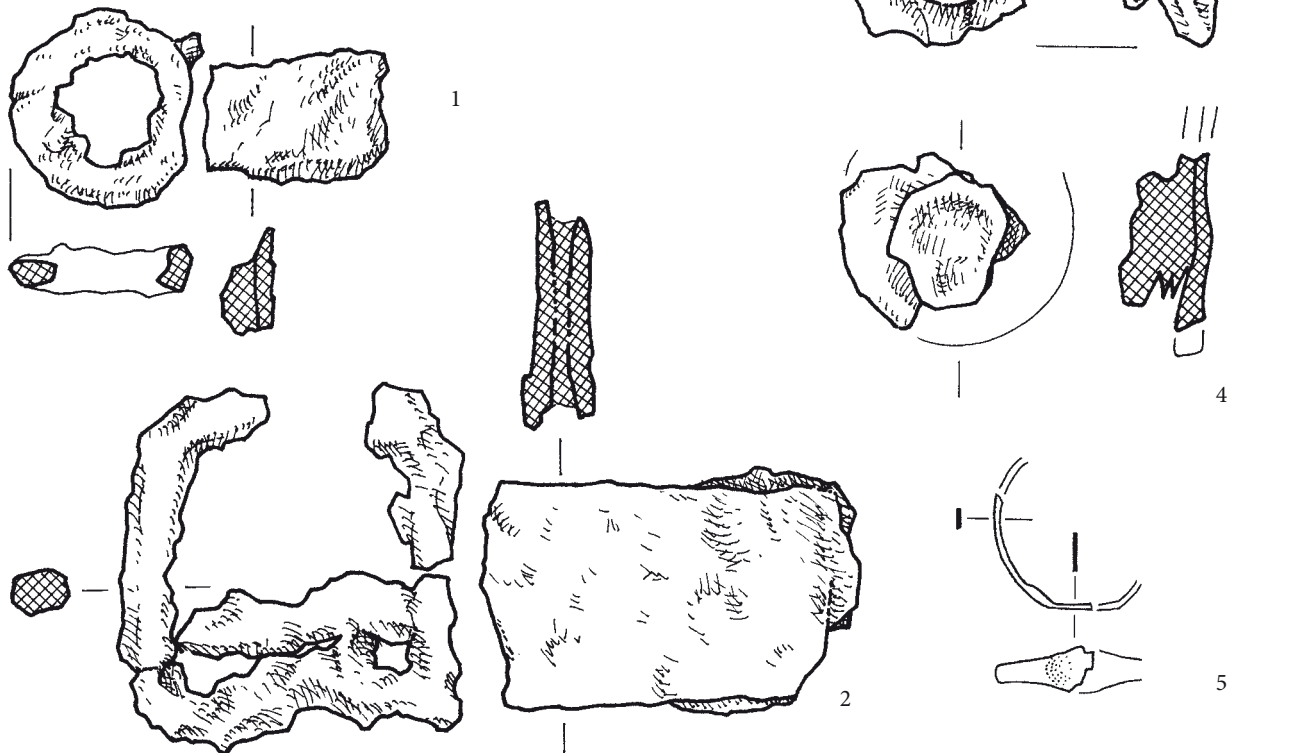

Grob 1973_z0246



Grob 1972_z0046



Grobova 1972_z0047 in 1973_z0258

Grob 1973_z0247 (I04)

Grobna jama. Okostje je bilo v globini 0,34 m.

Zasutje. Precej peska.

Okostje. Moški, 35–45 let. Našli so nepopolno okostje. Levica je bila iztegnjena ob trupu.

Pridatki. Ni podatkov.

Grob 1973_z0248 (H04)

Grobna jama. Okostje je bilo v globini 0,38 m. Azimut 94°.

Zasutje. Precej kamenja.

Okostje. Ženska, 40–50 let. Odkopali so samo del okostja. Roki sta bili iztegnjeni ob trupu, leva koželjnica morda drugotno premaknjena na medenico.

Pridatki. Ni podatkov.

Opomba. Okostje je segalo pod neznan zid.



Grob 1973_z0247



Grob 1972_z0048

Grob 1973_z0249 (H04)

Grobna jama. Okostje je bilo v globini 0,34 m. Azimut 95°.

Zasutje. Ni podatkov.

Okostje. Moški, 35–50 let. Našli so nepopolno okostje. Desnica je bila iztegnjena ob trupu.

Pridatki. Ni podatkov.

Opomba. Po risbi je levi del okostja uničil grob 1973_z0250.

Grob 1973_z0250 (I04)

Grobna jama. Okostje je bilo v globini 0,34 m. Azimut 95°.

Zasutje. Ni podatkov.

Okostje. Moški, 40–45 let. Našli so nepopolno okostje. Desnica je bila zapognjena na medenico, levica je bila iztegnjena ob trupu.

Pridatki. Ni podatkov.

Opomba. Po risbi je uničil levi del okostja groba 1973_z0249.

Glej še grob 1973_z0255.

Grob 1973_z0251 (I05)

Grobna jama. Ni podatkov.

Zasutje. Odlomek naglavnega obročka (1)

Okostje. Moški, 35–40 let. Odkopali so samo del okostja.

Pridatki. Ni podatkov.

Opomba. Okostje je segalo pod temelj cerkve.

Predmet iz zasutja.

(1) Odlomek bronastega naglavnega obročka, zaključka nista ohranjena. Mere: š. 22,0 mm, v. 10,0 mm, deb. 1,6 mm, t. 0,3 g. Inv. št. GM KFC 1164.



Grobova 1972_z0049, 1973_z0250 in 1973_z0255

Grob 1973_z0252 (H04)

Grobna jama. Ostanke deske pod okostjem. Okostje je bilo v globini 0,38 m.

Zasutje. Ni podatkov.

Okostje. Otrok, infans I (Tomazo). Našli so nepopolno okostje, kosti niso ohranjene.

Pridatki. Ni podatkov.

Opomba. Nad okostjem groba 1973_z0253.

Grob 1973_z0253 (H04)

Grobna jama. Okostje je bilo v globini 0,42 m. Azimut 102°.

Zasutje. Ni podatkov.

Okostje. Ženska, adultus (Tomazo). Našli so nepopolno okostje, roki sta bili iztegnjeni ob trupu, kosti niso ohranjene.

Pridatki. Ni podatkov.

Opomba. Pod okostjem groba 1973_z0252.

Komentar. 1973_z0252 in 1973_z0253 bi lahko bila dvojni grob.



Grobova 1973_z0252 in 1973_z0253

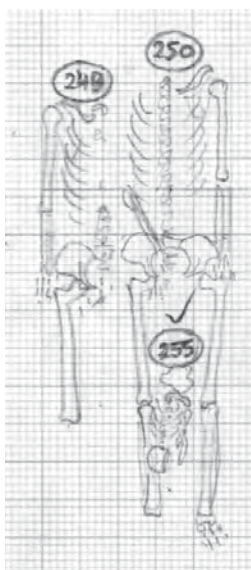

Grobovi 1973_z0249, 1973_z0250 in 1973_z0255

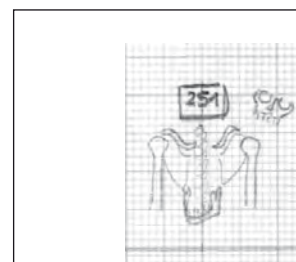

Grob 1973_z0251

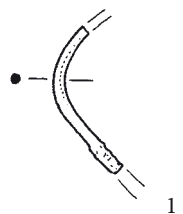



Grob 1972_z0053,
ko so otroka (grob 1973_z0252) že odstranili



Grob 1972_z0054



Grob 1973_z0254 (G04)
Grobna jama. Vkopana je bila v plast rumene ilovice, ki se je začela v globini 0,50 m. Jama je bila obložena z nekaj posamičnimi kamni. Okostje je bilo v globini 0,58 m. Azimut 101°. *Zasutje.* Ni podatkov. *Okostje.* Moški, 45–50 let. Našli so nepopolno okostje, desnica je bila iztegnjena ob trupu, levica je bila zapognjena na medenico. *Pridatki.* Ni podatkov.

Grob 1973_z0255 (H05)

Grobna jama. Okostje je bilo v globini 0,28 m.

Zasutje. Ni podatkov.

Okostje. Otrok, 1,5–2,5 let. Našli so nepopolno okostje. (Glej risbo in fotografijo okostja pri grobu 1973_z0250.)

Pridatki. Ni podatkov.

Opomba. Med nogami okostja v grobu 1973_z0250.

Komentar. Verjetno dvojni grob oziroma naknaden pokop otroka.



Grob 1972_z0056

Grob 1973_z0256 (H05)

Grobna jama. Ni podatkov.

Zasutje. Ni podatkov.

Okostje. Ženska, 30–35 let. Odkopali so samo del okostja.

Pridatki. Naglavni obroček (1) levo ob glavi.

- (1) Poškodovan bronast naglavni obroček z dvojnima odebelitvama na koncih, ki sta narejeni z vibastim vrezom. Locen je bil razlomljen, sučnost ni ohranjena. Mere: v. 34,0 mm, deb. 1,8 mm, t. 1,9 g. Inv. št. GM KFC 584.

Opomba. Okostje je segalo pod temelj cerkve.

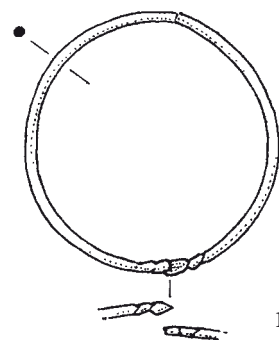

Grob 1972_z0056

Grob 1973_z0257 (I05)

Grobna jama. Okostje je bilo v globini 0,48 m. Azimut 103°.

Zasutje. Odlomki lončenine in stekla.

Okostje. Moški, 50–60 let. Odkopali so samo del okostja. Desnica je bila iztegnjena ob trupu, levica je bila zapognjena na medenico.

Pridatki. Ni podatkov.

Opomba. Okostje je segalo pod temelj cerkve.



Grob 1972_z0057

Grob 1973_z0258 (I05)

Grobna jama. Vkopana v rumeno ilovico in v zahodnem delu do skalne osnove. Okostje je bilo v globini 0,51 m. Azimut 95°.

Zasutje. Odlomki lončenine pri nogah in stekla pri levi stegenici.

Okostje. Ženska, 15–18 let. Odkopali so samo del okostja. Desnica je bila zapognjena na medenico.

Pridatki. Na mestu, kjer bi morala biti leva dlan, na medenici prstan (1).

- (1) Bronast sklenjen prstan z ovalnim prerezom in s pravokotno razširitvijo locna za vložek, ki ni ohranjen. Mere: pr. 18,0 mm, š. 3,0 mm, t. 0,8 g. Inv. št. GM KFC 583.

Opomba. Okostje je segalo pod temelj zvonika. Na terenski fotografiji je prstan položen na desni del medenice, očitno zaradi fotografiranja.

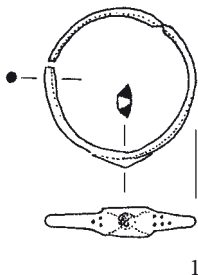

Grob 1972_z0058



Grob 1973_z0259



Grob 1973_z0260

Grob 1973_z0259 (J05)

Grobna jama. Globina okostja ni znana. Azimut 95°.

Zasutje. Ni podatkov.

Okostje. Otrok, infans II (Tomazo). Našli so nepopolno okostje.

Kosti niso ohranjene.

Pridatki. Ni podatkov.

Grob 1973_z0260 (J05)

Grobna jama. Okostje je bilo v globini 0,33 m. Azimut 81°.

Zasutje. Ni podatkov.

Okostje. Moški, 30–35 let. Našli so nepopolno okostje. Desnica je bila zapognjena na trebuh, levica je bila iztegnjena ob trupu.

Pridatki. Pasna spona (1) ob desnem boku.

(1) Okrogla bronasta pasna spona (notranji premer 28 mm) z ravnim železnim trnom. Mere: pr. 40,0 x 43,0 mm, deb. 4,0 mm, t. 16,0 g. Inv. št. GM KFC 775.

Opomba. Odlomek leve stegenice so drugotno položili za fotografiranje.

Grob 1973_z0261 (G05)

Grobna jama. Okostje je bilo v globini 0,50 m.

Zasutje. Ni podatkov.

Okostje. Spol in starost nedoločljiva (Tomazo). Odkopali so samo goleni. Kosti niso ohranjene.

Pridatki. Ni podatkov.

Opomba. Okostje je segalo pod temelj cerkve.

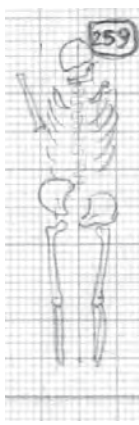

Grob 1973_z0259



Grob 1973_z0260

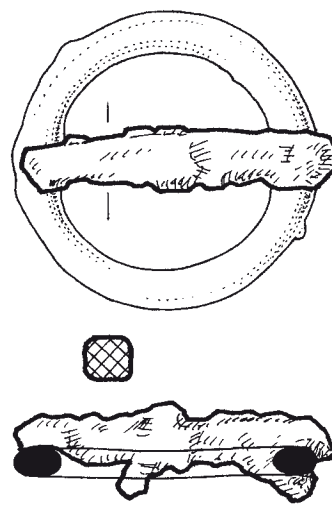

1

Grob 1973_z0261a (G05)

Grobna jama. Okostje je bilo v globini 0,54 m.

Zasutje. Ni podatkov.

Okostje. Spol in starost nedoločljiva (Tomazo). Odkopali so samo golen. Kostni niso ohranjene.

Pridatki. Ni podatkov.

Opomba. Okostje je segalo pod temelj cerkve.

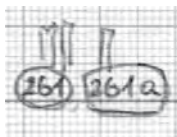

Grobova 1973_z0261 in 1973_z0261a

Grob 1973_z0262

Grobna jama. Okostje je bilo v globini 0,34 m.

Zasutje. Ni podatkov.

Okostje. Spol in starost nedoločljiva (Tomazo). Odkopali so samo desno nadlahtnico. Kostni niso ohranjene.

Pridatki. Tri jagode ogrlice (1) pri desnem komolcu.

- (1) 1 valjasta jagoda iz zelenega prosojnega stekla (d. 6,4 mm, š. 4,4 mm), 2 svitkasti jagodi iz modrega prosojnega stekla (d. 2,2–2,7 mm, š. 4,7–5,1 mm). Mere: t. 0,3 g. Inv. št. GM KFC 582.

Opomba. Okostje je segalo pod temelj cerkve. Ni bilo narisano.



1

Grob 1973_z0262

Grob 1973_z0263 (I05)

Grobna jama. Okostje je bilo v globini 0,42 m.

Zasutje. Podkovski žebelj (4) na prsih (glej spodaj).

Okostje. Ženska, 20–25 let. Odkopali so samo del okostja. Roki sta bili iztegnjeni ob trupu.

Pridatki. Po en naglavni obroček (1, 2) na vsakem ramenu. Prstan (3) pri desnem zapestju.

- (1) Bronast nesušen naglavni obroček z ravno odrezanim in priostrenim koncem. Mere: š. 24,0 mm, v. 24,0 mm, deb. 1,6 mm, t. 0,8 g. Inv. št. GM KFC 1129.
- (2) Poškodovan bronast naglavni obroček z enim ravno odrezanim koncem, drugi ni ohranjen. Mere: š. 24,0 mm, v. 24,0 mm, deb. 1,5 mm, t. 0,6 g. Inv. št. GM KFC 1130.
- (3) Poškodovan pozlačen srebrn prstan, sklenjen s kovanjem, z ovalnim prerezom. Locen iz pozlačenega srebra je delno odlomljen. Na razširitev je prispajkana pravokotasta ploščica, na njej je v pločevinastem obodu jagoda iz temnomodrega prosojnega mehurčkastega stekla. Debelina locna 1 mm, notranji premer 20 mm. Mere: pr. 21,1 x 25,0 mm, š. 17,0 mm, t. 1,1 g. Inv. št. GM KFC 1131.

Opomba. Okostje je segalo pod temelj cerkve. Zunaj groba ob ostanku desne nadlaktnice je bil v globini 0,51 m bronast odlomek (4)

Komentar. Ne gre zanemariti možnosti, da je bil podkovski žebelj položen v grob namerno.

Predmet iz zasutja.

- (4) Železen podkovski žebelj. Mere: š. 21,0 mm, v. 26,0 mm, deb. 7,0 mm, t. 4,1 g. Inv. št. GM KFC 1132.

Predmet ob grobu.

- (5) Odlomek ukrivljene, razcepljene bronaste žice. Mere: š. 15,0 mm, d. 15,0 mm, deb. 2,0 mm, t. 0,8 g. Inv. št. GM KFC 772.

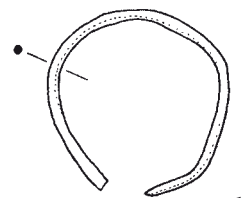

1

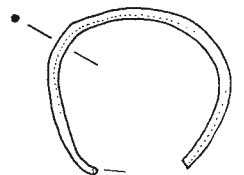

2



3



4



5

Grob 1973_z0263

**Grob 1973_z0264 (I04)**

Grobna jama. Okostje je bilo v globini 0,37 m. Azimut 95°.

Zasutje. Ni podatkov.

Okostje. Ženska, 35–50 let. Našli so nepopolno okostje. Desnica je bila iztegnjena ob trupu.

Pridatki. Dva naglavna obročka (1, 2), eden je bil nad spodnjo čeljustjo na mestu glave, drugi zabit med zobe.

- (1) Bronast naglavni obroček z enojnima odebelitvama na koncih. Sučnost ni ohranjena. Mere: š. 40,0 mm, v. 35,0 mm, deb. 2,0 mm, t. 3,7 g. Inv. št. GM KFC 580.
- (2) Bronast desnosučen naglavni obroček z enojnima odebelitvama na koncih. Mere: š. 35,0 mm, v. 38,0 mm, deb. 1,9 mm, t. 3,1 g. Inv. št. GM KFC 581.

Opomba. Glej 1973_z0264a. Morda dvojni grob.

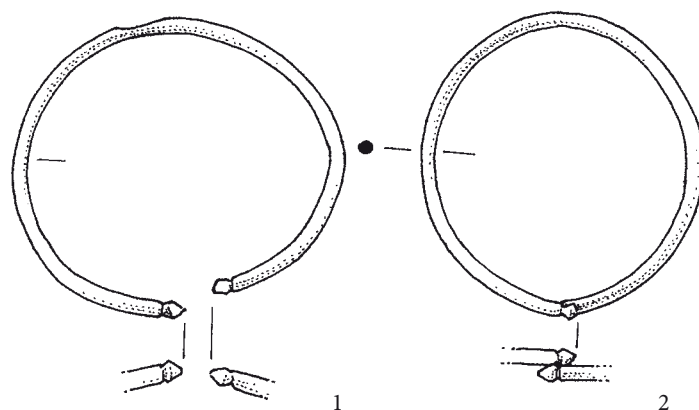

Grob 1973_z0264a

Grobna jama. Okostje je bilo v globini 0,37 m.

Zasutje. Ni podatkov.

Okostje. Otrok, 6–7,5 let. Našli so nepopolno okostje.

Pridatki. Ni podatkov.

Opomba. Okostje ni bilo narisano. Verjetno gre za dvojni grob skupaj z 1973_z0264, pri katerem terenski dnevnik omenja slabo ohranjeno otroško okostje..

Grob 1973_z0264

Grob 1973_z0265 (H04)

Grobna jama. Okostje je bilo v globini 0,40 m. Azimut 110°.

Zasutje. Ni podatkov.

Okostje. Ženska, 25–30 let. Našli so nepopolno okostje. Roki sta bili iztegnjeni ob trupu.

Pridatki. Ni podatkov.



Grob 1973_z0265

Grob 1973_z0266 (H04)

Grobna jama. Nad levo nogo ostanki deske. Okostje je bilo v globini 0,28 m. Azimut 73°.

Zasutje. Bronasta igla (1) desno ob prsnem košu.

Okostje. Ženska, starost nedoločljiva (Tomazo). Našli so nepopolno okostje. Kostni niso ohranjene.

Pridatki. Ni podatkov.

Opomba. Po risbi nad okostjem groba 1973_z0267.

Predmet iz zasutja ali iz starejših plasti ob grobu.

- (1) Kos bronaste žice. Morda polizdelek. Mere: d. 55,0 mm, deb. 1,6 mm, t. 1,0 g. Inv. št. GM KFC 771.



Grob 1973_z0266

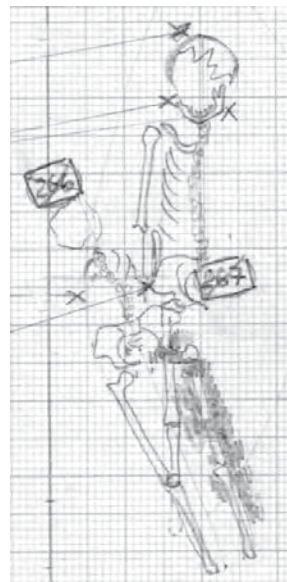

Grobova 1973_z0266 in 1973_z0267

Grob 1973_z0267 (H04)

Grobna jama. Okostje je bilo v globini 0,43 m. Azimut 95°.

Zasutje. Nož (4) ob glavi zadaj (glej spodaj).

Okostje. Ženska (glej spodaj), 30–35 let. Našli so nepopolno okostje. Desnica je bila iztegnjena ob trupu. Kostni niso ohranjene.

Pridatki. Levo in desno ob glavi po en naglavni obroček (1, 2).

Prstan (3) na desnici.

- (1) Poškodovan bronast levosučen kovani polmesečast naglavni obroček. Vanj je vrezan geometrijski cikcakast okras. Mere: š. 31,8 mm, v. 39,5 mm, deb. 1,0 mm, t. 3,2 g. Inv. št. GM KFC 576.
- (2) Poškodovan bronast desnosučen kovani polmesečast naglavni obroček. Vanj je vrezan geometrijski cikcakast okras. Mere: š. 31,0 mm, v. 41,5 mm, deb. 0,9 mm, t. 2,3 g. Inv. št. GM KFC 577.
- (3) Ulit bronast sklenjen prstan z lečastim prerezom. Mere: pr. 21,0 mm, š. 4,0 mm, t. 1,3 g. Inv. št. GM KFC 579.

Opomba. Po risbi pod okostjem groba 1973_z0266. V Zagrebu so določili okostje kot moško, kar se ne ujema z ženskim

Stara risba

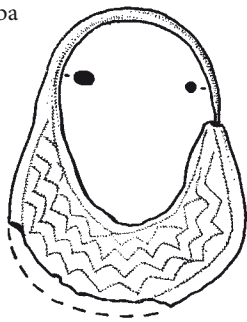

Stanje 2015

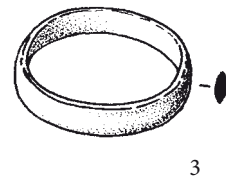
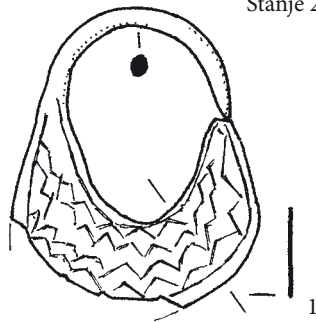

Stara risba

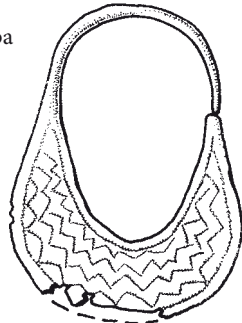

Stanje 2015

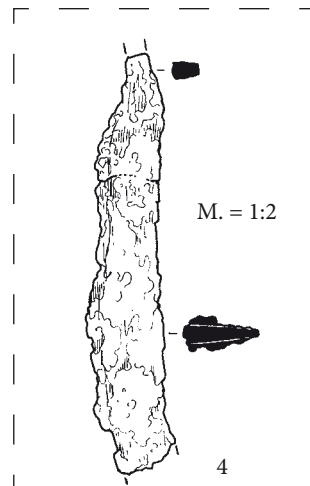
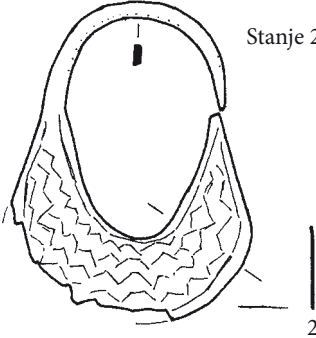

Grob 1973_z0267

nakitom. Na terenu so okostje določili kot žensko. Številke predmetov tega kataloga ne ustrezajo številkam na terenski risbi!

Komentar. Lega noža je dovolj nenavadna, da se je že izkopalncem zdelo, da ni bil pridatek v tem grobu.

Predmet iz zasutja.

(4) Poškodovan železen nož. Večina trna in konica rezila manjkata. Zdi se, da trn prehaja v rezilo poševno. Mere: d. 111 mm, š. 17 mm. Inv. št. GM KFC 578. Predmet manjka.

Grob 1973_z0268 (H04)

Grobna jama. Okostje je bilo v globini 0,53 m. Azimut 93°.

Zasutje. Ni podatkov.

Okostje. Moški, 35–45 let. Našli so nepopolno okostje. Desnica je bila iztegnjena ob trupu, levica je bila zapognjena na medenico.

Pridatki. Ni podatkov.

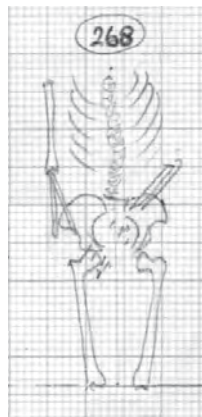

Grob 1973_z0268

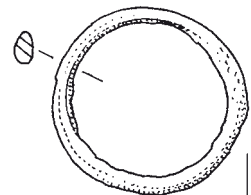

1

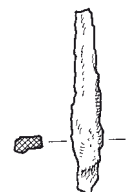

M. = 1:2

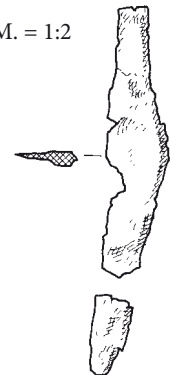

2

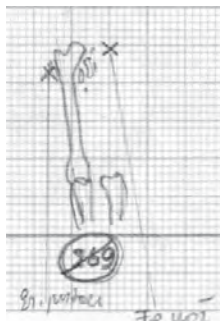

Grob 1973_z0269 (J05)

Grobna jama. Okostje je bilo v globini 0,32 m. Azimut 90°.

Zasutje. Ni podatkov.

Okostje. Spol in starost nedoločljiva (Tomazo). Našli so nepopolno okostje. Desnica je bila iztegnjena ob trupu. Kostni niso ohranjene.

Pridatki. Prstan (1) ob desnem boku, tik pod desno stegnenico. Nož (2) pri levem kolku.

(1) Ulit srebrn sklenjen prstan z ovalnim prerezom. Mere: pr. 26,0 mm, š. 4,0 mm, t. 3,4 g. Inv. št. GM KFC 769.

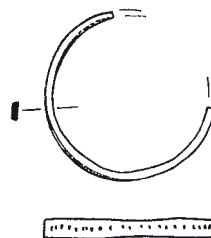

3

Grob 1973_z0269

- (2) Nož s trnastim nasadilom za držaj pravokotnega preseka, ki prehaja poševno v hrbet in v ostrino. Ostrina je ravna, hrbet je zalomljen proti konici, konica je bliže ostrini. Mere: š. 15,0 mm, d. 90,0 mm, deb. 5,0 mm, t. 16,0 g. Inv. št. GM KFC 788.

Opomba. Okostje je segalo pod temelj cerkve. Oznako tega groba so v Zagrebu našli pri neznanem okostju.

Ob desni strani (? – zapis, na kaj se oznaka "des." na najdbnem lističu nanaša, manjka) je bil poškodovan prstan (3).

Komentar. Poškodovanega prstana terenski dnevnik ne omenja. Verjetno je bil najden v bližini okostja, najverjetneje pa pripada neki premetani plasti. Časovno razmerje do groba ni ugotovljivo.

Predmet ob okostju.

- (3) Odlomek bronastega prstana s štirikotnim prerezom. Locen je po celi površini oboda okrašen z vrsto pik. Mere: pr. 21,0 mm, š. 1,9 mm, t. 0,8 g. Inv. št. GM KFC 575.

Grob 1973_z0270 (I04)

Grobna jama. Okostje je bilo v globini 0,36 m. Azimut 95°.

Zasutje. Železna odlomka (2) 20 cm zahodno od lobanje (glej spodaj).

Okostje. Ženska, maturus (Tomazo). Našli so nepopolno okostje. Kostni niso ohranjene.

Pridatki. Ni podatkov (glej spodaj).

Opomba. Po inventarni knjigi pripada grobu prstan (1).

Komentar. Ker ni podatka o podrobnejši legi prstana (1), grob pa je bil močno prekopan in okostje v veliki meri uničeno, razmerje prstana do groba ni razvidno. Lahko pripada grobu, starejši ali celo mlajši plasti. Železna odlomka (2) sta bila tako daleč od okostja, da najverjetneje izvirata iz premetane plasti ob grobu.

Predmeta blizu okostja.

- (1) Poškodovan srebrn sklenjen prstan s trakastim prerezom in z razširitvijo locna. Razširitev okrašena z vrezji in vtolčenimi jamicami. Notranji premer 17 mm, debelina 1 mm. Mere: pr. 18,7 mm, š. 7,6 mm, t. 1,9 g. Inv. št. GM KFC 1150.

- (2) Odlomka trakastega trna železnega noža. Mere: š. 9 mm, dol. 97 mm, deb. 4 mm, t. 16,5 g. Inv. št. GM KFC 780.

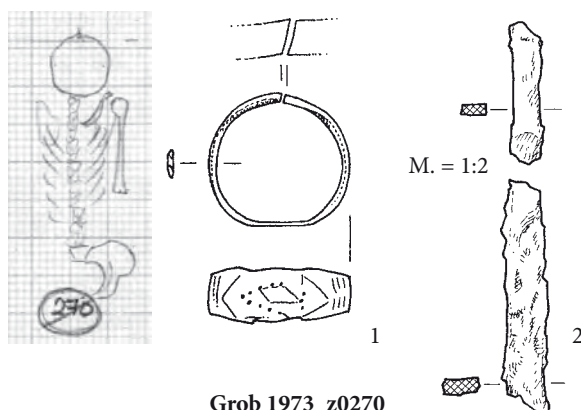

Grob 1973_z0270

Grob 1973_z0271 (I05)

Grobna jama. Ob levi roki sledovi pokončne deske. Okostje je bilo v globini 0,36 m. Azimut 97°.

Zasutje. Ni podatkov.

Okostje. Morda moški, več kot 45 let. Našli so nepopolno okostje. Levica je bila iztegnjena ob trupu.

Pridatki. Ni podatkov.



Grob 1973_z0270



Grob 1973_z0272

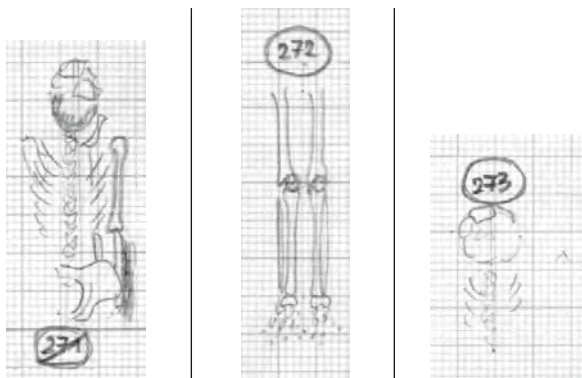

Grob 1973_z0271 | Grob 1973_z0272 | Grob 1973_z0273

Grob 1973_z0272 (J05)

Grobna jama. Okostje je bilo v globini 0,41 m. Azimut 95°. *Zasutje.* Ni podatkov. *Okostje.* Morda moški, več kot 40 let. Odkopali so samo del nog. *Pridatki.* Ni podatkov. *Opomba.* Okostje je segalo v rob izkopa.

Grob 1973_z0273 (I04)

Grobna jama. Okostje je bilo v globini 0,35 m. *Zasutje.* Ni podatkov. *Okostje.* Otrok, infans II (Tomazo). Našli so nepopolno okostje. *Kosti* niso ohranjene. *Pridatki.* Ni podatkov.



Grob 1973_z0274 (H04)

Grobna jama. Okostje je bilo v globini 0,53 m. Azimut 76°. *Zasutje.* Več odlomkov lončenine, živalski zobje in koščki stekla (4–8).

Okostje. Ženska, 30–35 let. Desnica je bila iztegnjena ob trupu, levica je bila zapognjena na medenico.

Pridatki. Dva naglavna obročka (1, 2), eden ob levi strani lobanje, drugi ob desni nadlahtnici. Prstan (3) na desnici.

- (1) Bronast naglavni obroček z enojnima odebelitvama na koncih, sučnost ni ohranjena. Mere: š. 43,0 mm, v. 43,0 mm, deb. 2,1 mm, t. 4,2 g. Inv. št. GM KFC 574.
- (2) Bronast naglavni obroček z enojnima odebelitvama na koncih, sučnost ni ohranjena. Mere: š. 42,0 mm, v. 42,0 mm, deb. 2,1 mm, t. 3,8 g. Inv. št. GM KFC 573.
- (3) Poškodovan bronast prstan s trakastim prerezom in z razširitvijo locna za vložek. Kroglast vložek iz neznane snovi. Mere: š. 2,0 mm, t. 0,8 g. Inv. št. GM KFC 572.

Opomba. 31. VII. je bil blizu groba v globini 0,60 m najden naglavni obroček (9).

Predmeti iz zasutja.

- (4) 6 odlomkov iz prozornega rumenkastga stekla (okensko steklo?) in en odlomek iz prosojnega modrega stekla. Mere: t. 4,1 g. Inv. št. GM KFC 785c.
- (5) 5 odlomkov podrobneje neopredeljene antične lončenine. Mere: t. 11,0 g. Inv. št. GM KFC 785a.
- (6) Odlomek ustja (tip S1 po Pleterski 2010) in ramena lepljenega lonca, zunaj in znotraj lisast, v prelomu večbarven; primesi: kremen, apnenec, drugo, velika vsebnost, nee-

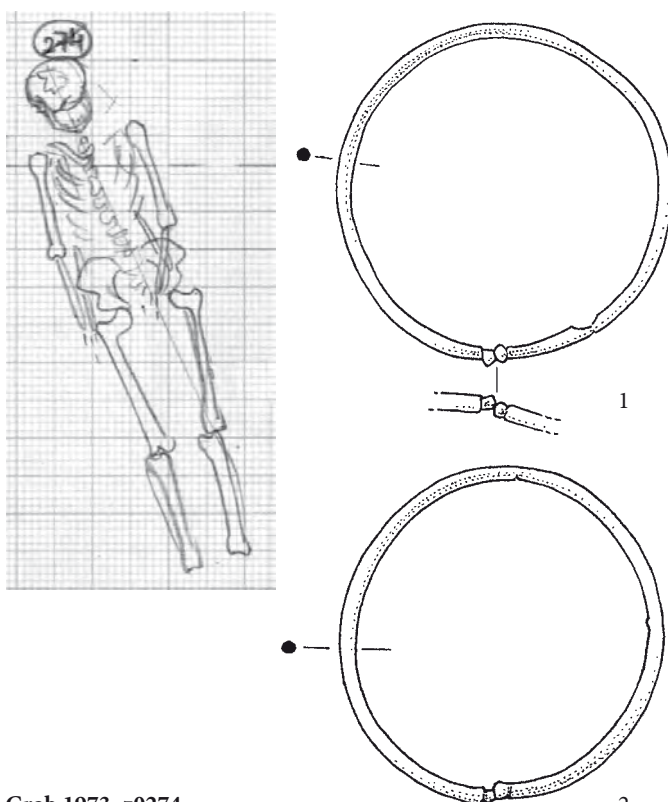

Grob 1973_z0274

2

nakomerna velikosti. Mere: š. 41,0 mm, d. 63,0 mm, deb. 7,0 mm, t. 31,0 g. Inv. št. GM KFC 785d.

- (7) Odlomek ostenja lepljenega lonca, zunaj, znotraj in v prelomu temne barve; primesi: kremen, apnenec, srednja vsebnost, neenakomerna velikosti; okrašen s pasom valovnic. Mere: š. 16,0 mm, d. 23,0 mm, deb. 5,0 mm, t. 2,0 g. Inv. št. GM KFC 785e.

- (8) 2 živalska zoba, verjetno drobnice. Mere: t. 12,0 g. Inv. št. GM KFC 785b.

Predmet blizu groba.

- (9) Srebrn naglavni obroček z dvojnima odebelitvama na eni strani in z enojno na drugi strani. Mere: š. 38,0 mm, v. 36,0 mm, deb. 2,1 mm, t. 4,8 g. Inv. št. GM KFC 557.



Grob 1973_z0275 (H04)

Grobna jama. Okostje je bilo v globini 0,58 m. Azimut 99°.

Zasutje. Ni podatkov.

Okostje. Ženska, več kot 50 let. Desnica je bila iztegnjena ob trupu, leva je bila zapognjena na medenico.

Pridatki. Po en naglavni obroček (1, 2) levo in desno ob glavi. Prstan (3) na desnici.

(1) Bronast levosučen naglavni obroček z enim ravno odrezanim koncem in z drugim priostrenim koncem. Polovica locna je pokrita z vibastim vrezom. Mere: š. 30,0 mm, v. 30,0 mm, deb. 1,9 mm, t. 2,3 g. Inv. št. GM KFC 782.

(2) Bronast desnosučen naglavni obroček z enim ravno odrezanim koncem in in z drugim priostrenim koncem. Polovica locna je pokrita z vibastim vrezom. Mere: š. 31,0 mm, v. 31,0 mm,

deb. 2,3 mm, t. 3,2 g. Inv. št. GM KFC 783.

- (3) Poškodovan bronast nesklenjen prstan s trakastim prerezom in ravno odrezanimi koncema. Mere: š. 3,0 mm, t. 0,4 g. Inv. št. GM KFC 571.



Grob 1973_z0276 (J05)

Grobna jama. Nad ohranjenim okostjem in pod njim ostanki desk, ki so sestavljale pravokotno krsto. Okostje je bilo v globini 0,36 m.

Zasutje. Ni podatkov.

Okostje. Spol nedoločljiv, več kot 35 let. Našli so samo del okostja.

Pridatki. Ni podatkov.

Opomba. Okostje je delno uničil grob 1973_z0277.

Grob 1973_z0277 (J05)

Grobna jama. Okostje je bilo v globini 0,37 m.

Zasutje. Ni podatkov.

Okostje. Otrok, infans II (Tomazo). Našli so samo del okostja.

Levica je bila iztegnjena ob trupu. Kostni niso ohranjene.

Pridatki. Ni podatkov.

Opomba. Grob je delno uničil okostje groba 1973_z0276.

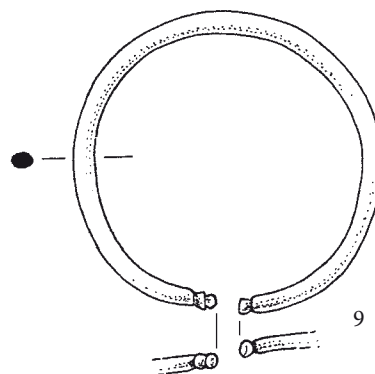
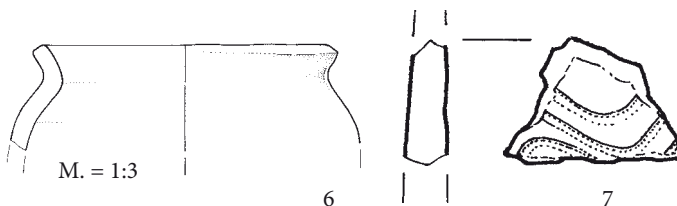
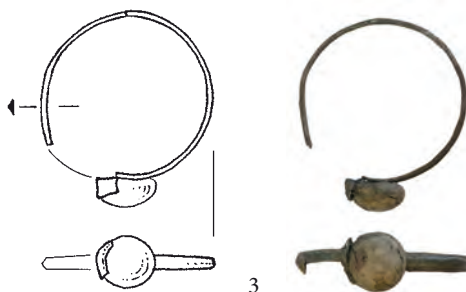

Grob 1973_z0274

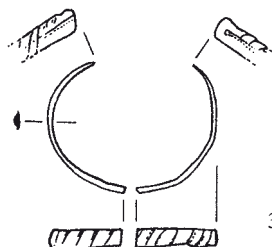
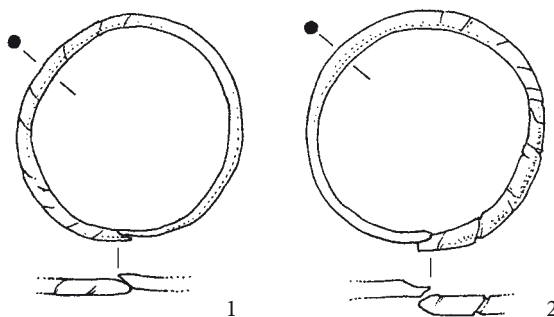

Grob 1973_z0275

Komentar. Terenski dnevnik omenja uničeno lobanjo in "mandibula močno dislocirana". Pri grobu 1973_z0278 pa omenja lobanjo "tik poleg (zah.) od toraksa groba 277. Mandibula dislocirana proti severu". Na terenski risbi sta samo ena lobanja in ena spodnja čeljust za oba groba. Najverjetneje gre za isto okostje enega groba.

Grob 1973_z0278 (J05)

Grobna jama. Okostje je bilo v globini 0,39 m.

Zasutje. Nož (1) ob glavi (glej spodaj).

Okostje. Otrok, 12–14 let. Našli so samo lobanjo (glej grob 1973_z0277).

Pridatki. Ni podatkov.

Komentar. Nož ob lobanji je verjetneje del zasutja kot pridatek.

Predmet iz zasutja.

(1) Odlomek železnega noža. Ohranjen je del na prehodu trna v rezilo. Mere: š. 18,0 mm, d. 42,0 mm, deb. 7,0 mm, t. 14,0 g. Inv. št. GM KFC 784.



Grobova 1973_z0277 in 1973_z0278

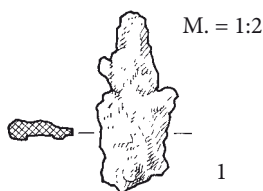

1
Grob 1973_z0278

Grob 1973_z0279 (J05)

Grobna jama. Okostje je bilo v globini 0,39 m. Azimut 93°.

Zasutje. Ni podatkov.

Okostje. Ženska, 20–25 let. Odkopali so samo del okostja.

Pridatki. Ni podatkov.

Opomba. Okostje je segalo v rob izkopa.

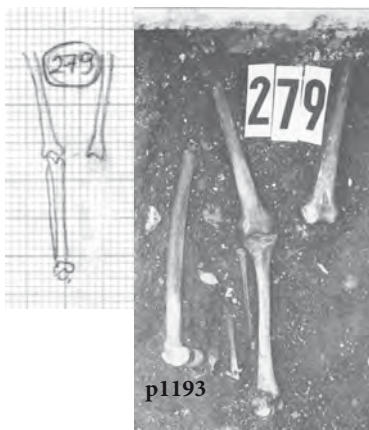

Grob 1973_z0279

Grob 1973_z0280 (J05)

Grobna jama. Okostje je bilo v globini 0,37 m. Azimut 95°.

Zasutje. Ni podatkov.

Okostje. Moški, starost nedoločljiva (Tomazo). Našli so nepopolno okostje. Levica je bila iztegnjena ob trupu, kosti desnice so bile premaknjene. Kostni niso ohranjeni.

Pridatki. Ni podatkov.

Opomba. Okostje je segalo pod temelj cerkve.



Grob 1973_z0281 (J05)

Grobna jama. Okostje je bilo v globini 0,42 m.

Zasutje. Ni podatkov.

Okostje. Verjetno ženska, več kot 35 let. Našli so nepopolno okostje. Desnica je bila iztegnjena ob trupu.

Pridatki. Brez pridatkov.

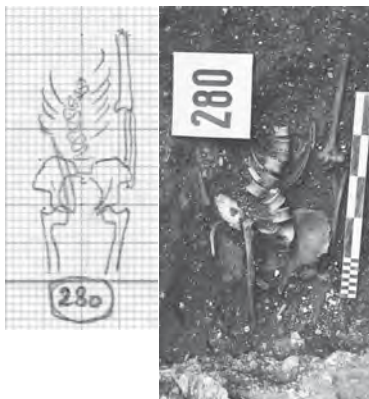

Grob 1973_z0280

Grob 1973_z0282 (I04)

Grobna jama. Ob nogah, pod okostjem močni ostanki deske (glej spodaj). Okostje je bilo v globini 0,47 m. Azimut 95°.

Zasutje. Ni podatkov.

Okostje. Moški, 35–40 let. Našli so nepopolno okostje. Desnica je bila iztegnjena ob trupu, levica je bila zapognjena na medenico.

Pridatki. Ni podatkov.

Opomba. Nad okostjem groba 1973_z089 in po risbi tudi nad okostjem groba 1973_z0291.

Komentar. Terenski dnevnik dopušča možnost, da je deska pripadala spodnjemu grobu 1973_z0289 (glej tam).

Grob 1973_z0282



Grob 1973_z0283 (I04)

Grobna jama. Okostje je bilo v globini 0,47 m. Azimut 99°.

Zasutje. Ni podatkov.

Okostje. Moški, 16–18 let. Našli so nepopolno okostje. Desnica je bila iztegnjena ob trupu.

Pridatki. Brez pridatkov.

Grob 1973_z0284 (H04)

Grobna jama. Okostje je bilo v globini 0,58 m.

Zasutje. Ni podatkov.

Okostje. Moški, 35–45 let. Našli so nepopolno okostje.

Pridatki. Brez pridatkov.

Grob 1973_z0285 (H04)

Grobna jama. Okostje je bilo v globini 0,47 m.

Zasutje. Ni podatkov.

Okostje. Otrok, infans II (Tomazo). Našli so nepopolno okostje.

Kosti niso ohranjene.

Pridatki. Brez pridatkov.

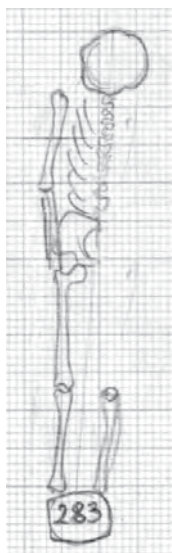

Grob 1973_z0283



Grob 1973_z0284



Grob 1973_z0285



Grobova 1973_z0282 in 1973_z0283

Grob 1973_z0286 (H04)

Grobna jama. Okostje je bilo v globini 0,51 m. Azimut 95°.

Zasutje. Ni podatkov.

Okostje. Moški (glej spodaj), več kot 50 let. Našli so nepopolno okostje. Levica je bila iztegnjena ob trupu.

Pridatki. Naglavni obroček (1) ob levi strani lobanje (glej spodaj).

- (1) Bronast levosučen naglavni obroček z enojnima odebelitvama na koncih locna. Mere: š. 34,0 mm, v. 34,0 mm, deb. 2,1 mm, t. 3,9 g. Inv. št. GM KFC 570.

Opomba. Po risbi je naglavni obroček ležal sredi vratu.

Komentar. Tako terenska antropološka opredelitev kot tudi zagrebška sta okostje opredelili kot moško. Naglavni obroček vendarle kaže, da gre za žensko. Možnost, da bi bil predmet del zasutja, ni verjetna, ker ni znakov starejših grobov na tem mestu

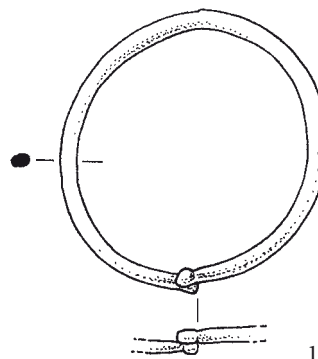
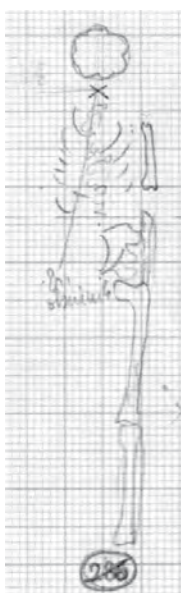

Grob 1973_z0286

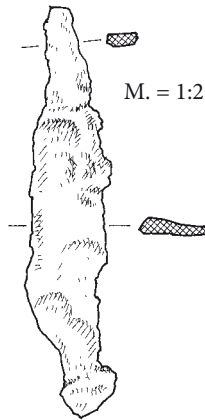

Grob 1973_z0287

1

Grob 1973_z0287 (H04)

Grobna jama. Okostje je bilo v globini 0,54 m.

Zasutje. Ni podatkov.

Okostje. Morda moški, 35–45 let. Našli so nepopolno okostje.

Pridatki. Nož (1) v višini pasu.

- (1) Poškodovan železen nož. Zaradi slabe ohranjenosti so oblike nejasne. Mere: š. 19,0 mm, d. 107,0 mm, deb. 5,0 mm, t. 22,6 g. Inv. št. GM KFC 569.

**Grob 1973_z0288 (H05)**

Grobna jama. Izkopana je bila do peščene podlage, ki je bila pomešana z ilovico. Okostje je bilo v globini 0,49 m. Azimut 95°.

Zasutje. Tik ob okostju je bilo precej odlomkov prazgodovinske posode (te so bile v globini 0,53 m).

Okostje. Moški, več kot 55 let. Odkopali so samo del okostja. Desnica je bila iztegnjena ob trupu.

Pridatki. Brez pridatkov.

Opomba. Okostje je segalo pod temelj cerkve.



Grob 1973_z0288

Grob 1973_z0289 (I04)

Grobna jama. Izkopana je bila do plasti peščene ilovice. Morda je imela oblogo iz kamnov. Okostje je bilo v globini 0,57 m. Azimut 95°.

Zasutje. Ostanke oglja ob okostju so bili lahko del deske v grobu 1973_z0282.

Okostje. Verjetno ženska, 25–35 let. Našli so nepopolno okostje. Desnica je bila iztegnjena ob trupu, levica je bila zapognjena na medenico.

Pridatki. Dva naglavna obročka (1, 2) ob glavi.

- (1) Poškodovan bronast naglavni obroček z astragalnimi odebelitvami, sučnost ni ohranjena. Mere: š. 28,0 mm, v. 28,0 mm, deb. 2,1 mm, t. 1,8 g. Inv. št. GM KFC 567.
- (2) Bronast naglavni obroček z astragalnimi odebelitvami, sučnost ni ohranjena. Mere: š. 25,0 mm, v. 25,0 mm, deb. 2,0 mm, t. 3,1 g. Inv. št. GM KFC 568.

Opomba. Okostje je na terenski risbi narisano 0,8 m severneje od dejanske lege, ki je bila pod okostjem groba 1973_z0282. Potem je mogoče sklepati, da je glavo okostja groba 1973_z0289 uničil grob 1973_z0291. Med golenicama je bil naglavni obroček (3).

Komentar. Naglavni obroček (3) izvira z mesta, kjer je bil grob uničen in pripada prekopani plasti.

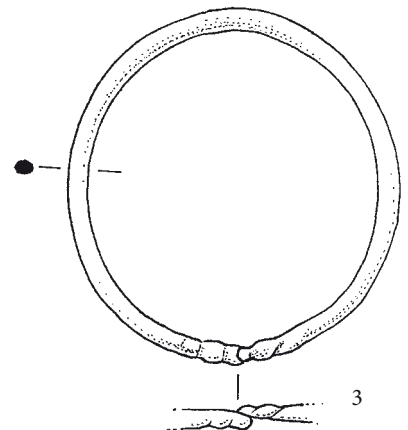

Grob 1973_z0289

Predmet ob okostju.

- (3) Bronast levosučen naglavni obroček z dvojnima odebelitvama na koncih. Vsaj na eni strani sta narejeni z vibastim vrezom. Mere: š. 42,0 mm, v. 46,0 mm, deb. 2,8 mm, t. 6,6 g. Inv. št. GM KFC 565.

**Grob 1973_z0290 (I05)**

Grobna jama. Okostje je bilo v globini 0,48 m. Azimut 95°.

Zasutje. Ni podatkov.

Okostje. Spol in starost nedoločljiva (Tomazo). Izkopali so samo del okostja. Kostni niso ohranjene.

Pridatki. Ni podatkov.

Opomba. Okostje je segalo v rob izkopa.

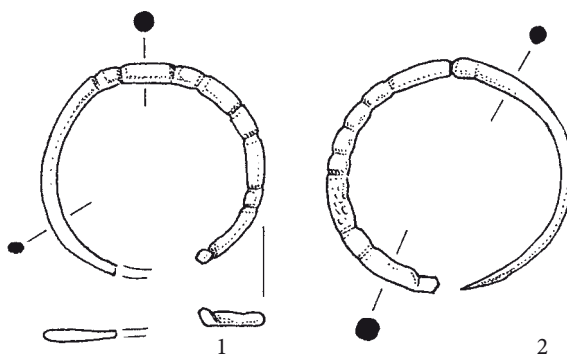
**Grob 1973_z0291 (I04)**

Grobna jama. Izkopana je bila v plast ilovice in na severu obložena s kamenjem. Okostje je bilo v globini 0,64 m. Azimut 95°.

Zasutje. Ni podatkov.

Okostje. Moški, 40–50 let. Desnica je bila iztegnjena ob trupu, levica je bila iztegnjena na medenico.

Pridatki. Brez pridatkov.

Opomba. Po risbi pod grobom 1973_z0282 in poškodeuje okostje groba 1973_z0289.

Grob 1973_z0292 (I04)

Grobna jama. Okostje je bilo v globini 0,50 m.

Zasutje. Ni podatkov.

Okostje. Moški, 25–35 let. Odkopali so samo del okostja. Desnica je bila iztegnjena ob trupu.

Pridatki. Brez pridatkov.

Opomba. Okostje je segalo v rob izkopa.



Grob 1973_z0289



Grob 1973_z0291

Grob 1973_z0293 (J05)

Grobna jama. Okostje je bilo v globini 0,45 m.

Zasutje. Ni podatkov.

Okostje. Spol in starost nedoločljiva (Tomazo). Našli so samo del nog. Kostni niso ohranjene.

Pridatki. Brez pridakov.

Grob 1973_z0294 (J05)

Grobna jama. Okostje je bilo v globini 0,45 m. Azimut 92°.

Zasutje. Ni podatkov.

Okostje. Ženska, 25–30 let. Okostja niso odkopali v celoti. Desnica je bila zapognjena na medenico.

Pridatki. Brez pridakov.

Opomba. Okostje je segalo v rob izkopa.



Grob 1973_z0292



Grob 1973_z0293

**Grob 1973_z0295 (J05)**

Grobna jama. Okostje je bilo v globini 0,49 m.

Zasutje. Ni podatkov.

Okostje. Moški, senilis (Tomazo). Okostja niso odkopali v celoti. Kostni niso ohranjene.

Pridatki. Brez pridakov.

Opomba. Okostje je segalo pod temelj cerkve.

Grob 1973_z0296 (J05)

Grobna jama. 4 lobanje v globini 0,31 m.

Zasutje. Ni podatkov.

Okostje. Moški, 16–18 let; ženska, 30–40 let; ženska, 15–17 let; moški, 30–45 let. Našli so samo štiri lobanje.

Pridatki. Brez pridakov.

Opomba. Prekop. V Zagrebu so imele lobanje napačno oznako kot grob 295.



Grob 1973_z0295

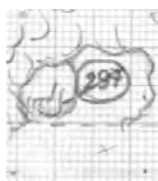

Grob 1973_z0296

**Grob 1973_z0297 (I05)**

Grobna jama. Luknja v konglomeratni podlagi. V njej lobanja v globini 0,71 m.

Zasutje. Ni podatkov.

Okostje. Moški, 35–50 let. Našli so samo lobanjo.

Pridatki. Brez pridakov.



Grob 1973_z0294

Grob 1973_z0298 (J05)

Grobna jama. Okostje je bilo v globini 0,41 m.

Zasutje. Ni podatkov.

Okostje. Verjetno moški, več kot 45 let. Našli so nepopolno okostje.

Pridatki. Pasna spona (1) na ledvenih vretencih.
 (1) Poškodovana okrogla železna pasna spona (notranji premer 15 mm) z ravnim trnom. Mere: dol. 33,0 mm, deb. 3,1 mm, t. 8,8 g. Inv. št. GM KFC 566.

Grob 1973_z0299

Grobna jama. Okostje je bilo v globini 0,40 m.
Zasutje. Ni podatkov.
Okostje. Otrok, infans I (Tomazo). Kosti niso ohranjene.
Pridatki. Brez pridatkov.
Opomba. Okostje ni bilo narisano.

Grob 1973_z0300 (J05)

Grobna jama. Okostje je bilo v globini 0,47 m. Azimut 95°.
Zasutje. Ni podatkov.
Okostje. Ženska, 20–35 let. Odkopali so samo del nog. Golenici kažeta sledove dolgotrajnega čepenja.
Pridatki. Brez pridatkov.
Opomba. Okostje je segalo v rob izkopa.

Grob 1973_z0301 (J05)

Grobna jama. Ostanki deske pod celotnim okostjem. Okostje je bilo v globini 0,50 m.
Zasutje. Ni podatkov.
Okostje. Moški, 40–55 let. Odkopali so samo del okostja.
Pridatki. Ni podatkov.
Opomba. Okostje je segalo pod temelj cerkve od sredine stegenic navzdol. Na terenski risbi ni rok, po terenskem dnevniku pa sta bili iztegnjeni ob trupu ("položeni ob telesu").

Grob 1973_z0302 (J05)

Grobna jama. Okostje je bilo v globini 0,46 m.
Zasutje. Ni podatkov.
Okostje. Spol in starost nedoločljiva (Tomazo). Našli so samo del nog. Kosti niso ohranjene.
Pridatki. Brez pridatkov.

Grob 1973_z0303 (J05)

Grobna jama. Pod glavo ostanki deske. Okostje je bilo v globini 0,63 m.
Zasutje. Ni podatkov.
Okostje. Moški, 40–45 let. Odkopali so samo del okostja. Roki sta bili iztegnjeni ob trupu.
Pridatki. Ni podatkov.
Opomba. Okostje je segalo pod temelj cerkve.

Grob 1973_z0304 (J05)

Grobna jama. Okostje je bilo v globini 0,45 m.
Zasutje. Ni podatkov.
Okostje. Otrok, infans I (Tomazo). Odkopali so samo lobanjo. Kosti niso ohranjene.
Pridatki. Brez pridatkov.
Opomba. Okostje je segalo v rob izkopa.

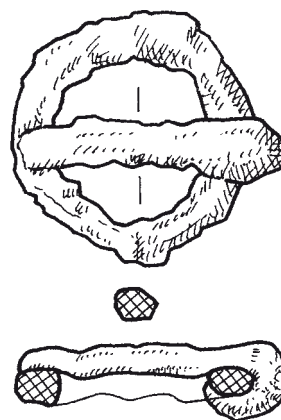
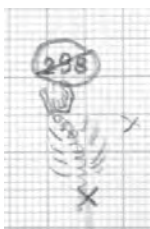
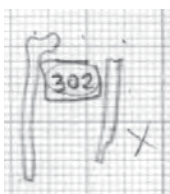
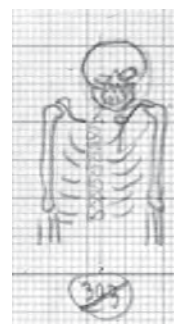
**Grob 1973_z0298****Grob 1973_z0300****Grob 1973_z0301****Grob 1973_z0302****Grob 1973_z0303****Grob 1973_z0304**

RAZTRESENE NAJDBE 1973

Kvadrant III

- (1) Inv. št. GM KFC 774. Bronast nesučen naglavni obroček z enim ravno odrezanim koncem, drugi je priostren. Mere: š. 20,0 mm, v. 20,0 mm, deb. 1,2 mm, t. 0,8 g.

Opomba. Najden je bil 1. VIII. v globini 0,52 m.

- (2) Inv. št. GM KFC 556. Odlomek bronastega naglavnega obročka z neohranjenima zaključkoma. Mere: deb. 1,3 mm, t. 0,1 g.

Opomba. Najden je bil 1. VIII. v globini 0,50 m.

- (3) Inv. št. GM KFC 554. Zvita bronasta žica s priostrenima koncema, ki sta bila odrezana s škarjami podobnim orodjem. Polizdelek? Mere: deb. 2,2 mm, t. 2,4 g.

Opomba. Najdena je bila 1. VIII. v globini 0,45 m.

- (4) Inv. št. GM KFC 781. Bronast nesklenjen prstan s trakastim prerezom in s presegajočima ravno odrezanima koncema. Locen je okrašen z dvema pasovoma vrezanih prečnih črtic. Mere: pr. 15,0 x 25,0 mm, š. 5,0 mm, t. 1,1 g.

Opomba. Najden je bil 1. VIII. v globini 0,52 m.

- (5) Inv. št. GM KFC 756. Odlomek rezila železnega noža. Ohranjen je odlomek rezila. Mere: š. 19,0 mm, d. 49,0 mm, deb. 3,0 mm, t. 17,0 g.

Opomba. Najden je bil 30. VII. v globini 0,36 m.

- (6) Inv. št. GM KFC 561a. Odlomek ustja posode, izdelane z lepljenjem; zunaj, znotraj in v prelomu temne barve; primesi: kremen, srednja vsebnost, neenakomerna velikost. Mere: š. 15,0 mm, v. 20,0 mm, deb. 7,0 mm, t. 4,6 g.

Opomba. Najden je bil 25. VII. v globini 0,25 m.

- (7) Inv. št. GM KFC 561b. Odlomek ravnega preluknjanege dna posode, verjetno dno cedilnika; zunaj, znotraj in v prelomu temne barve; primesi: kremen, srednja količina, enakomerne velikosti. Mere: š. 20,0 mm, d. 28,0 mm, deb. 6,0 mm, t. 6,0 g.

Opomba. Najden je bil 25. VII. v globini 0,25 m.

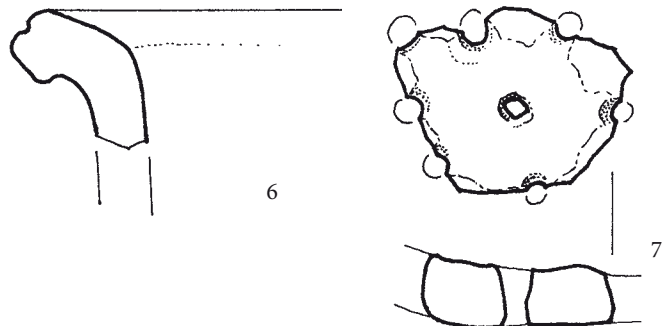
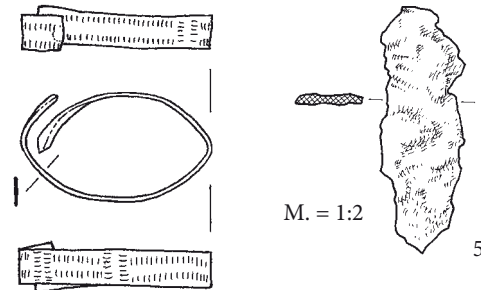
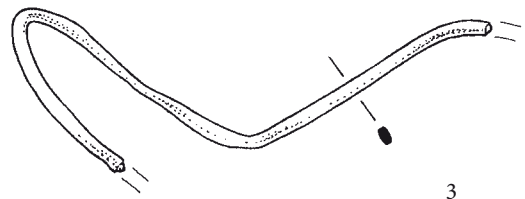
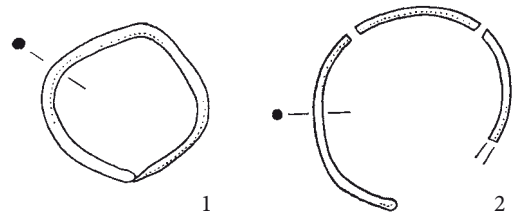

Kvadrant III

Kvadrant IV

- (1) Inv. št. GM KFC 778. Poškodovan bronast naglavni obroček z enim ravno odrezanim koncem in z enojno odebelitvijo na drugem koncu. Mere: š. 20,0 mm, v. 40,0 mm, deb. 1,4 mm, t. 1,0 g.

Opomba. Najden je bil 30. VII. v globini 0,27 m.

- (2) Inv. št. GM KFC 560. Poškodovan bronast nesklenjen prstan s ploskim D prerezom in z zaobljenima koncema. Mere: š. 4,0 mm, t. 1,9 g.

Opomba. Najden je bil 25. VII. v globini 0,32 m.

- (3) Inv. št. GM KFC 759. Medeninasta bucika z okroglo glavico. Mere: š. 10,0 mm, d. 39,0 mm, deb. 0,7 mm, t. 0,1 g.

Opomba. Najdena je bila v globini 0,33 m.

- (4) Inv. št. GM KFC 558. Poškodovan medeninast gumb. Ploščat okrogel predmet z izkovanim poškodovanim delom, ki je verjetno služil za pritrjevanje, morda mašetni gumb. Mere: š. 13,0 mm, v./d. 13,0 mm, deb. 1,0 mm, t. 1,2 g.

Opomba. Najden je bil v globini 0,22 m.

- (5) Inv. št. GM KFC 773. Neprepoznavni odlomki železnih predmetov, ki so ju izkopavalci opisali kot "raven" in

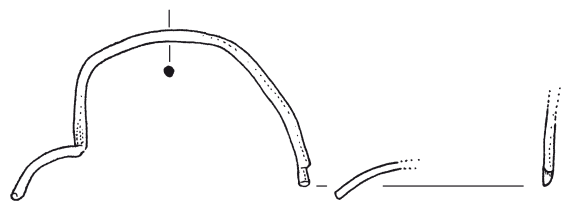

Kvadrant IV

”ukriviljen” predmet; morda gre za brezoblični trn noža ali skobo. Mere: t. 38,0 g.

Opomba. Najden je bil 26. VII. v globini 0,39 m.

(6) Inv. št. GM KFC 2148. jakobova školjka ali pokrovača (*Chlamys opercularis*) z dvema luknjicama. Mere: š. 79,0 mm, v. 63,0 mm, deb. 11,0 mm, t. 16,9 g.

Opomba. Najdena je bila 28. VII. v globini 0,29 m.

(7) Doglajen odlomek dna lonca z odtisom podložne ploščice, zunaj svetle, znotraj temne barve in v prelomu večbarven; primesi: apnenec, velika vsebnost, neenakomerna velikost; v notranjosti prismojeni ostanki, zunaj okras dveh pasov ravnih črt narejenih z glavnikom. Mere: š. 30,5 mm, v. 43,5 mm, deb. 8,0 mm, t. 13,6 g. Inv. št. GM KFC 2157.

Opomba. Najdbni listič ima letnico 1972.

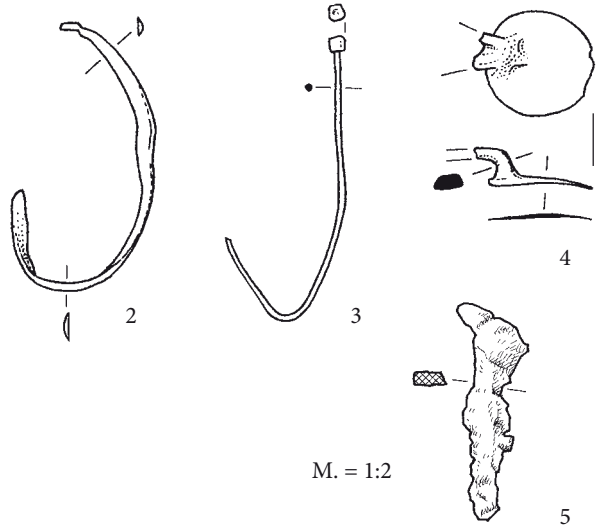

M. = 1:2

M. = 1:2



6

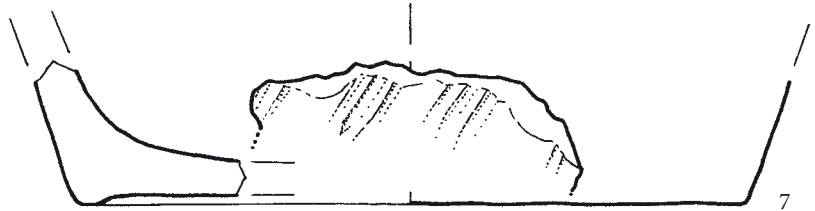

7

Kvadrant IV

Kvadrant V

(1) Inv. št. GM KFC 768. Ovalna jagoda iz svetlomodrega prosojnega stekla s tremi vzdolžnimi belimi progami. Mere: š. 7,0 mm, d. 8,0 mm, deb. 7,0 mm, t. 0,3 g.

Opomba. Najdena je bila 25. VII. v globini 0,30 m v prekopanih kosteh pod jugozahodnimi vrati.

(2) Inv. št. GM KFC 741. Medeninasta bucika z okroglo glavico. Mere: š. 10,0 mm, d. 31,0 mm, deb. 0,9 mm, t. 0,3 g.

Opomba. Najdena je bila 23. VII. v globini 0,22 m.

(3) Inv. št. GM KFC 559. Okrogla železna pasna spona (notranji premer 26 mm) z ravnim trnom. Mere: š. 27,0 mm, d. 39,0 mm, deb. 6,0 mm, t. 13,8 g.

Opomba. Najdena je bila 23. VII. v globini 0,22 m.

(4) Inv. št. GM KFC 803. Odlomek železnega okova palice z nasadilom kvadratnega prereza. Mere: t. 150,0 g.

Opomba. Najden je bil 25. VII. v globini 0,34 m.

(5) Inv. št. GM KFC 811. Neprepoznavni odlomki ploščatega predmeta, ki je v izkopavalni dokumentaciji zabeležen kot “železen nož”. Mere: t. 44,0 g.

Opomba. Najden je bil 27. VII. v globini 0,35 m.

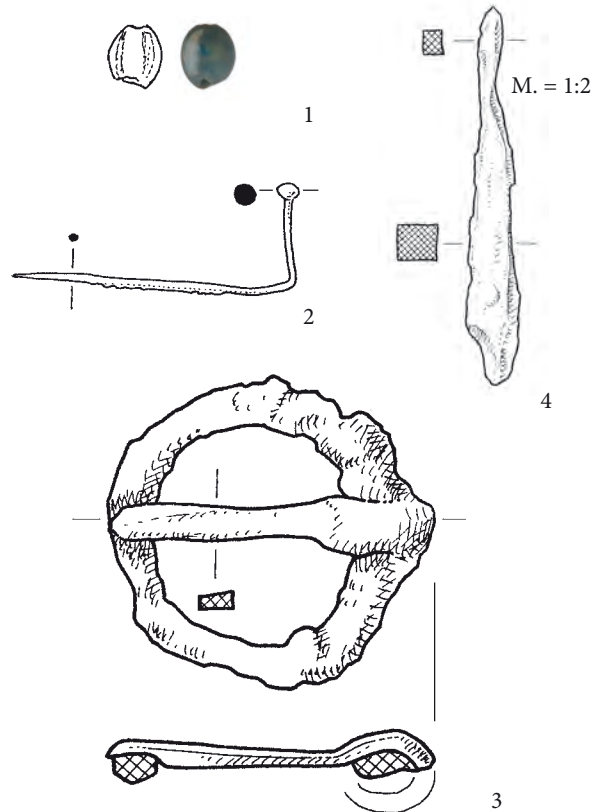

M. = 1:2

Kvadrant V

Neznana lega

(1) Inv. št. GM KFC 553. Poškodovan bronast ulit polmesečast uhan s tremi roglji na polmeseču in s stanjšano obrobo je okrašen z jamičastim emajlom rdeče, rumene in zelene barve. Jamice z emajlom so obrobljene z vrezi. Stanjšana obroba je okrašena s cikcak vrezom. Sučnost ni ohranjena. Mere: š. 32,0 mm, v. 45,0 mm, deb. 2,7 mm, t. 7,1 g.

Opomba. Pripadnost letu 1973 ni zanesljiva. Ob predmetu sta dva lističa, eden ga postavlja v grob 224, drugi v grob 244. Ne pripada grobu 1972_z0224 niti grobu 1973_z0244, kot očitno po lističih povzema tudi inventarna knjiga.

(2) Inv. št. GM KFC 552. Bronast ulit polmesečast uhan s tremi roglji na polmeseču in z obrobo, ki ima dve vrsti vbodov. Okrašen je z jamičastim emajlom bele, temnomodre, zelene barve. Vbodi spodnjega roba so bili narejeni z orodjem s topo konico kvadratnega prereza. Mere: š. 29,0 mm, v. 42,0 mm, deb. 1,7 mm, t. 5,0 g

Opomba. Pripadnost letu 1973 ni zanesljiva. Ob predmetu sta dva lističa, eden ga postavlja v grob 224, drugi v grob 244. Ne pripada grobu 1972_z0224 niti grobu 1973_z0244, kot očitno po lističih povzema tudi inventarna knjiga.

(3) Inv. št. GM KFC 2181. Ulit in kovan medeninast latinski križec, na eni strani plastična upodobitev Križanega. Mere: š. 18,0 mm, v. 41,0 mm, deb. 3,5 mm, t. 3,4 g.

(4) Medeninast križec. Inv. št. GM KFC 2182. Predmet manjka.



Neznana lega

GROBOVI IN PREDMETI 1984

GROBOVI IN PREDMETI IZ GROBOV

Grob 1984_p0001 (I07)

Grobna jama. Okostje je bilo v globini 0,48 m. Azimut 70°.

Zasutje. Ni podatkov.

Okostje. Moški, starost nedoločljiva (Tomazo). Našli so nepopolno okostje. Roki sta bili prekrížani na prsih. Kosti niso ohranjene.

Pridatki. Brez pridatkov.

Opomba. Del lobanje je uničil temelj zidu.

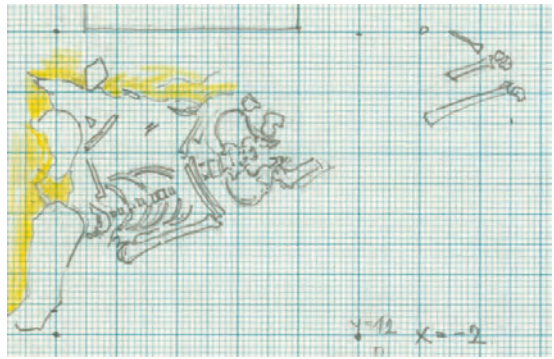

Grob 1984_p0002 (J06)

Grobna jama. Okostje je bilo v globini 0,38 m. Azimut 86°.

Zasutje. Ni podatkov.

Okostje. Otrok, starost nedoločljiva (Tomazo). Našli so nepopolno okostje. Levica je bila iztegnjena ob trupu. Kosti so bile delno v drugotni legi in niso ohranjene.

Pridatki. Brez pridatkov.

Opomba. Okostje je bilo skupaj s sosednjim okostjem p0002a označeno kot en grob, vendar gre po terenski risbi nedvomno za dva grobova.



Grob 1984_p0001

Grob 1984_p0002a (I08)

Grobna jama. Okostje je bilo v globini 0,38 m.

Zasutje. Ni podatkov.

Okostje. Otrok, starost nedoločljiva (Tomazo). Našli so nepopolno okostje. Kosti so bile delno v drugotni legi in niso ohranjene.

Pridatki. Brez pridatkov.

Opomba. Okostje je bilo skupaj s sosednjim okostjem p0002 označeno kot en grob, vendar gre po terenski risbi nedvomno za dva grobova.

Grob 1984_p0003 (J06)

Grobna jama. Okostje je bilo v globini 0,38 m.

Zasutje. Ni podatkov.

Okostje. Spol nedoločljiv, odrasli (Tomazo). Našli so dolge kosti v drugotni legi, ki niso ohranjene.

Pridatki. Brez pridatkov.

Opomba. Prekop. Kosti so bile pod temeljem zidu.

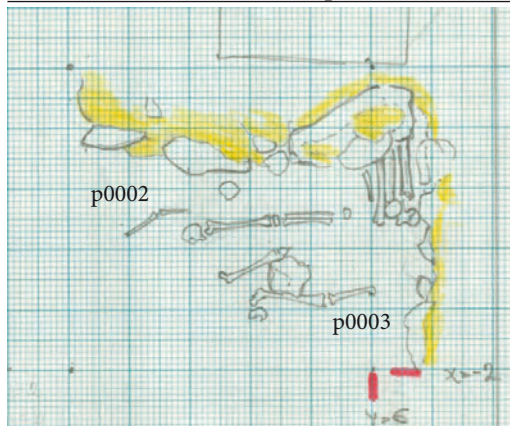

>> Grobova 1984_p0002 in 1984_p0003

Grob 1984_p0004 (I08)

Grobna jama. Okostje je bilo v globini 0,77 m.

Zasutje. Ostanke lobanje pod desno podlahtnico.

Okostje. Spol nedoločen, starost nedoločena (Tomazo). Našli so nepopolno okostje, delno v drugotni legi. Kostni niso ohranjene.

Pridatki. Pod glavo ostanke zlate mrežice, ki se ni ohranila.

Opomba. Grob je poškodoval okostje v grobu 1984_z0112.

Spodnji del okostja je segal pod temelj oltarja.

**Grob 1984_p0004****Grob 1984_p0005 (J06)**

Grobna jama. Okostje je bilo v globini 0,72 m. Azimut 95°.

Zasutje. Ni podatkov.

Okostje. Spol in starost nista bila določena. Našli so nepopolno okostje, po terenskem opisu je bila desnica zapognjena na trebuh. Kostni niso ohranjene.

Pridatki. Brez pridatkov.

Predmet ob grobu.

- (1) Poškodovan bronast naglavni obroček. En konec je odlomljen, drugi ima enojno odebilitev, locen je skrivljen. Mere: š. 22,4 mm, v. 30,4 mm, deb. 1,8 mm, t. 1,3 g. Inv. št. GM KFC 2654.

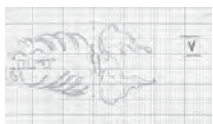
**Grob 1984_p0005**

M. = 1:2

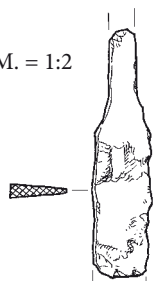

1

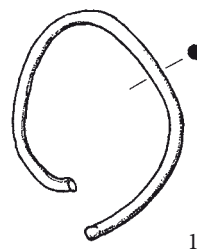

1

Grob 1984_p0006 (J05)

Grobna jama. Okostje je bilo v globini 0,80 m. Azimut 94°.

Zasutje. Nad levo ramo odlomek noža (1).

Okostje. Spol in starost nista bila določena. Našli so nepopolno okostje. Kostni niso ohranjene.

Pridatki. Brez pridatkov.

Opomba. Noge je uničil grob 1984_p0007. Inventarna knjiga omenja h gobu 1984_p0006 tudi beneški novc (inv. št. GM KFC 5875), vendar ga v terenskem opisu groba ni. Tudi če je bil morda res najden na prostoru groba, gre najverjetneje za del zasutja ali za sled poznejše dejavnosti na istem mestu.

Predmet iz zasutja.

- (1) Odlomek železnega noža s trakastim nasadilom za držaj, v hrbet prehaja zaobljeno in poševno v ostrino. Konici rezila in trna sta odlomljeni. Mere: š. 16 mm, d. 65,6 mm, t. 7,6 g. Inv. št. GM KFC 2653.

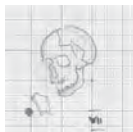
**Grob 1984_p0006****Grob 1984_p0007 (J06)**

Grobna jama. Okostje je bilo v globini 0,88 m.

Zasutje. Nad okostjem večji odlomek ustja in oboda zgodnjersrednjeveškega lonca (2). Desno od lobanje in 20 cm višje med grobovoma 1984_p0006 in 1984_p0007 odlomek pozlačenega predmeta (3).

Okostje. Ženska, 20–30 let. Odkopali so samo lobanjo in začetek trupa, drugega dela okostja pa ne.

Pridatki. Na prsih križec (1).

- (1) Odlomek ulitega medeninastega križa. A plastična aplikla Križanega, ki je bila pritrjena na križ s tremi medeninastimi kovicami. Mere: š. 69 mm, v. 82 mm, deb. 9 mm, t. 27,9 g. Inv. št. GM KFC 5877.

Opomba. Okostje je bilo usmerjeno proti jugu in je segalo v rob izkopa pod podstavek pri vhodu. Grob je uničil noge okostja v grobu 1984_p0006.

Predmeta iz zasutja.

- (2) Odlomek lončenine manjka, morda mu pripada sicer nedoločena risba. Ta kaže odlomek ustja oblike S2.

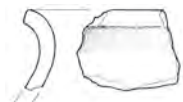

M. = 1:3

2 (?)

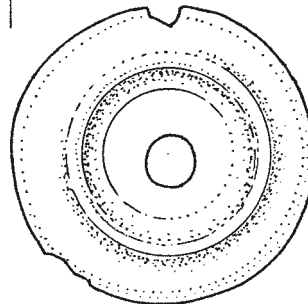
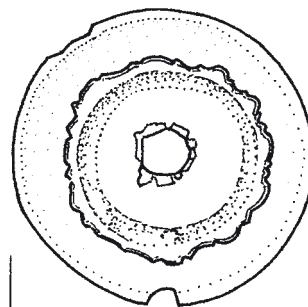

3

Grob 1984_p0007



Grob 1984_p0007

1

- (3) Okrogla dvodelna aplika izdelana iz pozlačene svetle kovine, morda del svečnika. Mere: š. 39 mm, v. 11 mm, t. 7,4 g. Inv. št. GM KFC 5903.

Grob 1984_p0008 (I07)

Grobna jama. Ovalne oblike. Okostje je bilo v globini 0,78 m. Azimut 95°.

Zasutje. Ni podatkov.

Okostje. Spol in starost nista bila določena. Levica je bila iztegnjena ob trupu. Kostni niso ohranjene.

Pridatki. Ni podatkov.

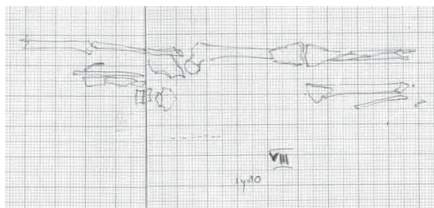

Grob 1984_p0008

Grob 1984_p0009 (J006)

Grobna jama. Ni podatkov.

Zasutje. Ni podatkov.

Okostje. Spol in starost nista bila določena. Odkopali so samo ostanke prsnega koša in leve nadlahtnice. Kostni niso ohranjene.

Pridatki. Ni podatkov.

Opomba. Spodnji del okostja je segal v rob izkopa. Na terenski risbi gre za okostje severno od groba 1984_z0023, ki je ostalo neoštevilčeno.

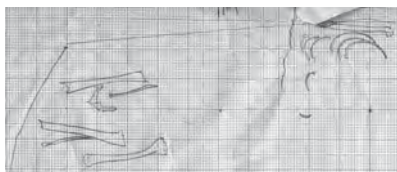

Grob 1984_p0009

Grob 1984_p0010 (I09)

Grobna jama. Okostje je bilo v globini 0,71 m. Azimut 92°.

Zasutje. Ni podatkov.

Okostje. Otrok, starost ni bila določena. Našli so nepopolno okostje. Kostni niso ohranjene.

Pridatki. Prstan na prstnem členku na medenici (1).

- (1) Trakast, nesklenjen bronast prstan. En konec je ravno odrezan, drugi ni ohranjen. Na zunanji strani locna (deb. 1,0 mm) so sledovi cikcak vreza. Mere: v. 21,1 mm, š. 5,5 mm, t. 1,1 g. Inv. št. GM KFC 2650.

Komentar. Prstni členki na medenici govorijo za to, da je bila najmanj ena roka zapognjena na medenico.

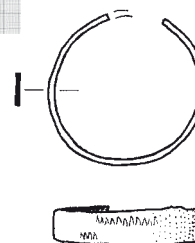
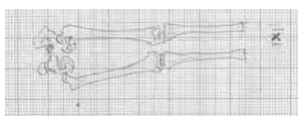

Grob 1984_p0010

1

Grob 1984_p0011 (J06)

Grobna jama. Ostanke krste. Okostje je bilo v globini 0,83 m. Azimut 182°.

Zasutje. Ni podatkov.

Okostje. Spol in starost nista bila določena. Našli so samo noge. Kosti niso ohranjene.

Pridatki. Vidni so bili čevlji in tkanina, ki je bila prepojena z bronasto patino (1, 2). Na terenski risbi je ob levem kolenu pasna spona (3), ob desnem gležnju pa dva kosa usnja (4).

(1) Košček grobe tkanine (19 x 5 niti/cm²). Mere: t. 0,1 g. Lega v grobu ni znana. Inv. št. GM KFC 5867.

(2) Kos volnenega blaga. Lega v grobu ni znana. Inv. št. GM KFC 5876.

(3) Okrogla železna pasna spona (notranji premer 33 mm) z ravnim trnom. Na locnu in trnu so ostanke tkanine (križno tkanje 11 x 11 niti/cm²). Mere: š. 44,2 mm, v. 46,5 mm, deb. 5,1 mm, t. 16,2 g. Inv. št. GM KFC 2652.

(4) Dva kosa usnja, verjetno del obuvala. Mere: š. 6,1 mm, deb. 1,5 mm, t. 2,2 g. Inv. št. GM KFC 5869.

Opomba. Kosa usnja spremni listek pomotoma postavlja v grob 1984_p0017.

Komentar. Razmeroma dobro ohranjeni organski ostanke kažejo, da so grob izkopal v notranjosti že obstoječe cerkvene stavbe in je bil stalno pod streho.

Opomba. Po terenski risbi poškoduje okostje v grobu 1984_z0005.

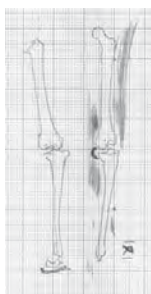

1



2

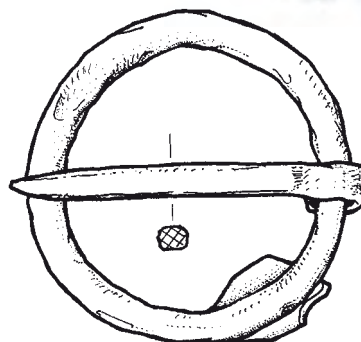

Ostanek tkanine na konzervirani sponi

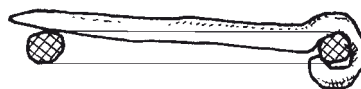

3

Grob 1984_p0012 (I06)

Grobna jama. Ostanke krste. Okostje je bilo v globini 0,72 m. Azimut 95°.

Zasutje. Ni podatkov.

Okostje. Spol in starost nista bila določena. Našli so nepopolno okostje. Kosti niso ohranjene.

Pridatki. Brez pridatkov.

Opomba. Med stegenicama je bilo okostje dojenčka (grob 1984_p0012a).

Komentar. Očitno dvojni grob.

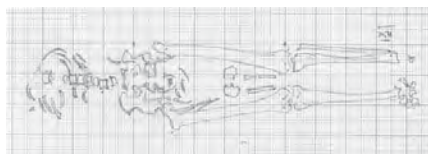

4

Grob 1984_p0012a

Opomba. Glej grob 1984_p0012.

Grob 1984_p0011**Grob 1984_p0013 (I09)**

Grobna jama. Okostje je bilo v globini 0,71 m. Azimut 92°.

Zasutje. Ni podatkov.

Okostje. Otrok, spol in starost nista bila določena. Odkopali so del nepopolnega okostja. Kosti niso ohranjene.

Pridatki. Brez pridatkov.

Opomba. Okostje je segalo v rob izkopa.

Komentar. Okostji grobov 1984_p0010 in 1984_p0013 sta v isti globini, enako usmerjeni, podobne velikosti, tesno drugo ob drugem. Upoštevati je treba možnost, da gre za dvojni grob.

**Grob 1984_p0013**

Grob 1984_p0014 (I09)

Grobna jama. Okostje je bilo v globini 0,78 m. Azimut 102°. *Zasutje.* Košček stekla (2) so našli dan prej nad grobom (glej spodaj).

Okostje. Spol in starost nista bila določena. Našli so nepopolno okostje. Prsti ob desnem boku kažejo, da je bila desnica iztegnjena ob trupu. Kostni niso ohranjene.

Pridatki. Ključ (1) v desnici znotraj zgornjega dela desne stegenice.

(1) Bradat, vrtljiv, železen ključ z okroglo glavo pravokotnega preseka in votlo nogo (d. 110 mm) z močno razčlenjeno brado. Mere: š. 38 mm, v. 148 mm, deb. 12 mm, t. 49 g. Inv. št. GM KFC 2656.

Predmet iz zasutja.

(2) Odlomek brezbarvnega mehurčkastega prozornega stekla, verjetno del okenskega stekla. Mere: š. 18 mm, v. 29,4 mm, deb. 1,8 mm, t. 1,5 g. Inv. št. GM KFC 5874.

Opomba. Grobna jama je prebila ostanek maltnega tlaka.

Komentar. Terenski dnevnik koščka stekla ne omenja. Zdi se, da je bil odlomek šele drugotno prostorsko pripisan grobu 1984_p0014.

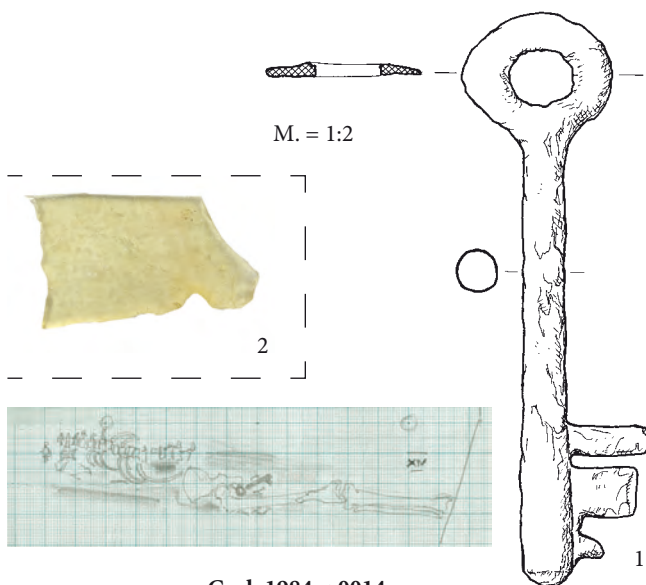

Grob 1984_p0014

Grob 1984_p0015 (I09)

Grobna jama. Okostje je bilo v globini 0,76 m. Pod okostjem močni ostanki deske. Azimut 98°.

Zasutje. Ni podatkov.

Okostje. Moški, starost ni bila določena (Tomazo). Našli so nepopolno okostje. Roki sta bili prekržani na medenici. Kostni niso ohranjene.

Pridatki. Brez pridakov.

Opomba. Grobna jama je prebila ostanek maltnega tlaka.

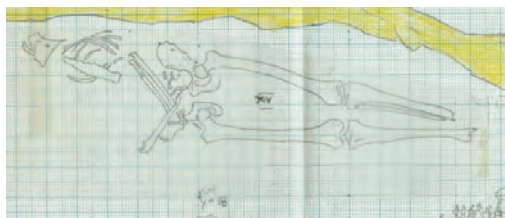

Grob 1984_p0015

Grob 1984_p0016 (I09)

Grobna jama. Okostje je bilo v globini 0,77 m. Pod okostjem ostanki deske. Azimut 98°.

Zasutje. Ni podatkov.

Okostje. Spol in starost nista bila določena. Našli so nepopolno okostje. Desnica je bila zapognjena na trebuh. Kostni niso ohranjene.

Pridatki. Ob zgornjem delu obeh stegenic na notranji strani je bila po ena pasna spona z obročem (1-4).

(1) Okrogla železna pasna spona morda kvadratnega prereza, trn ni ohranjen, locen je poškodovan. Mere: v. 27 mm, deb. 4 mm, t. 3 g. Inv. št. GM KFC 5870a.

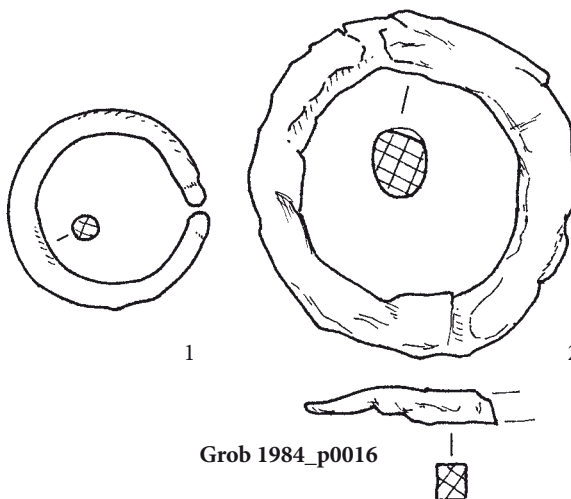
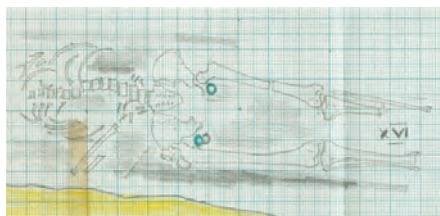

Grob 1984_p0016

- (2) Okrogla železna pasna spona z ovalnim prerezom locna in s trnom kvadratnega prereza. Trn je ohranjen v odlomku. Mere: v. 46,5 mm, deb. 7 mm, t. 16,8 g. Inv. št. GM KFC 5870b.
- (3) Skljenjen medeninast obroč okroglega preseka. Mere: v. 41,5 mm, deb. 5,3 mm, t. 20,4 g. Inv. št. GM KFC 5872a.
- (4) Skljenjen medeninast obroč okroglega preseka. Mere: v. 42,6 mm, deb. 4,7 mm, t. 18,7 g. Inv. št. GM KFC 5872b.
- Opomba.* Po risbi zelo verjetno prebije maltni tlak.

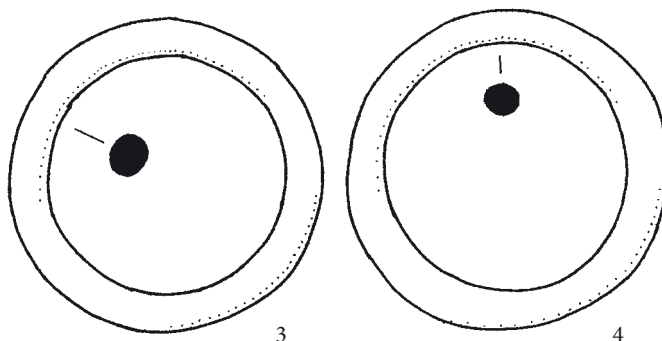

Grob 1984_p0016

Grob 1984_p0017 (I09)

Grobna jama. Pravokotne oblike, d. 2,20 m, š. 0,5 m. Okostje je bilo v globini 0,77 m. Pod okostjem in nad njim ostanki deske. Azimut 275°.

Zasutje. Ni podatkov.

Okostje. Spol in starost nista bila določena. Našli so nepopolno okostje. Desnica je bila iztegnjena ob trupu. Kostni niso ohranjene.

Pridatki. Svetinjica (1) ob notranji strani desne stegenice, z ušescem proti glavi.

- (1) Ulita ovalna medeninasta svetinjica. Na eni strani moška svetniška figura s knjigo in škofovsko palico, ob svetniku na tleh knjiga in na njej škofovska kapa (napis: *E.IUD***), na drugi strani sv. Ana z Detetom (S.ANNA NAZAR). Mere: š. 21,5 mm, v. 32 mm, deb. 2,2 mm, t. 4,6 g. Inv. št. GM KFC 5897.

Komentar. Svetinjica je bila opremljena z lističem, ki jo je povezal z grobom 1984_p0022, kjer pa svetinjice ne omenja niti dnevnik, niti ni vrisana v risbo groba.

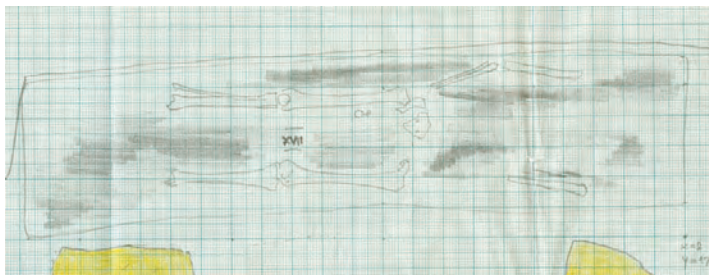
**Grob 1984_p0018 (I07)**

Grobna jama. Okostje je bilo v globini 0,85 m. Azimut 98°.

Zasutje. Ni podatkov.

Okostje. Spol in starost nista bila določena. Našli so nepopolno okostje. Levica je bila zapognjena na prsi. Kostni niso ohranjene.

Pridatki. Brez pridatkov.

Opomba. Nad grobom 1984_z0008.

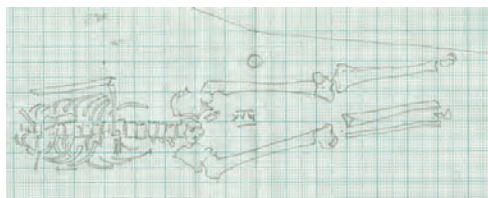

Grob 1984_p0017

Grob 1984_p0019 (J05)

Grobna jama. Okostje je bilo v globini 0,80 m. Azimut 96°.

Zasutje. Ni podatkov.

Okostje. Otrok, spol in starost nista bila določena. Našli so nepopolno okostje. Desnica je bila zapognjena na trebuh. Kostni niso ohranjene.

Pridatki. Brez pridatkov.



Grob 1984_p0019

Grob 1984_p0020 (J05)

Grobna jama. Okostje je bilo v globini 0,82 m. Azimut 95°.

Zasutje. Ni podatkov.

Okostje. Spol in starost nista bila določena. Našli so nepopolno okostje. Kosti niso ohranjene.

Pridatki. Brez pridakov.

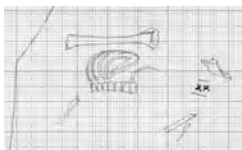
**Grob 1984_p0020****Grob 1984_p0021 (J06)**

Grobna jama. Okostje je bilo v globini 0,93 m. Ležalo je na deski. Azimut 190°.

Zasutje. Ni podatkov.

Okostje. Spol in starost nista bila določena. Našli so nepopolno okostje. Desnica je bila zapognjena na medenico. Kosti niso ohranjene.

Pridatki. Brez pridakov.

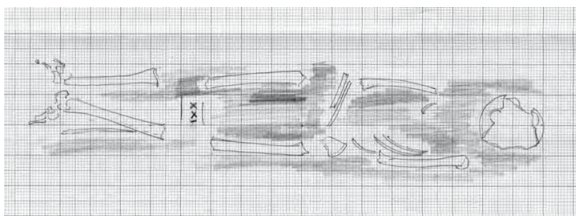
**Grob 1984_p0021****Grob 1984_p0022 (I09)**

Grobna jama. Pravokotne oblike, d. 2,10 m, š. 0,60 m. Okostje je bilo v globini 0,98 m. Ležalo je na deski. Azimut 275°.

Zasutje. Ni podatkov.

Okostje. Moški, maturus (Tomazo). Roki sta bili iztegnjeni ob trupu. Kosti niso ohranjene.

Pridatki. Na levi nadlahtnici ostanki blaga (1). Na levi podlahti jagode molka (2, 3). Med nogama pri medenici košček železa (4). Med nogama ostanki z "bronom" prepletenega traku (5). Čevelj na levi nogi (6).

(1) Večplastno blago, ohranjene so najmanj štiri plasti; verjetno ostanek razkošnega vrhnjega oblačila. Mere: t. 1,1 g. Inv. št. GM KFC 5868.

(2) Molek, sestavljen iz najmanj 29 ovalnih koščenih jagod (d. 9–15,7 mm, š. 5,8–10,7 mm) ter enega daljšega (d. 34,8 mm, š. 8 mm) in dveh krajših (d. 13 mm, š. 6 mm) vzdolžno prevrtanih paličastih členkov, ki se sestavijo v križec. Mere: t. 19,7 g. Inv. št. GM KFC 5887.

(3) Molek sestavljen iz 20 lesenih okroglastih jagod (d. 5,2–7,3 mm, š. 5,5–8,2 mm). Jagode so zelo slabo ohranjene. Mere: t. 1,1 g. Inv. št. GM KFC 5896b.

(4) Brezoblični odlomek zarjavelega železa in bronast trak. Mere: d. 64,5 mm, v. 21 mm, deb. 9 mm, t. 2,6 g. Inv. št. GM KFC 5890a.

(5) Ostanki grobe tkanine. Inv. št. GM KFC 5896a.

(6) Na risbi groba je vrisan skoraj cel čevelj. Predmet manjka.

Komentar. Kosci blaga, železni predmet in lesene jagode molka so dobili lističe z oznako groba 1984_p0021, ki je nedvomno napačna. Predmetov terenski dnevnik ne omenja, so pa vrisani v risbo groba 1984_p0022. Oznako slednjega groba imajo koščene jagode molka, zato je zelo verjetno, da obe vrsti jagod pripadata istemu grobu.

Razmeroma dobro ohranjeni organski ostanki kažejo, da so grob izkopal v notranjosti že obstoječe cerkvene stavbe in je bil stalno pod streho.

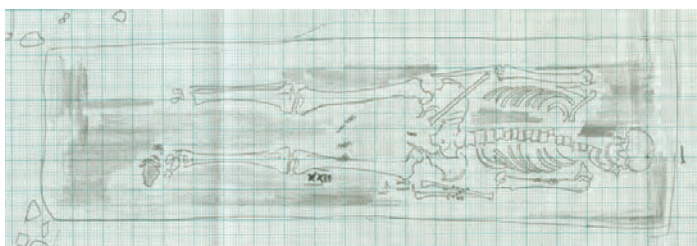

1



4

Grob 1984_p0022

M. = 1:2



2



3

Grob 1984_p0023 (G09)

Grobna jama. Okostje je bilo v krsti, ostanki desk so bili dobro vidni povsod. Okostje je bilo v globini 1,10 m. Azimut 275°.

Zasutje. Ni podatkov.

Okostje. Moški, starost ni bila določena (Tomazo). Roki sta bili iztegnjeni ob trupu. Kostni niso ohranjene.

Pridatki. Ob desni dlani z bronom prepojena tkanina (1), svetinjica (2) med nogama pri medenici.

(1) Košček tkanine (21 x 4 niti/cm²). Inv. št. GM KFC 5895.

(2) Svetinjica sv. Benedikta. Predmet manjka.

Komentar. Razmeroma dobro ohranjeni organski ostanki kažejo, da so grob izkopali v notranjosti že obstoječe cerkvene stavbe in je bil stalno pod streho.

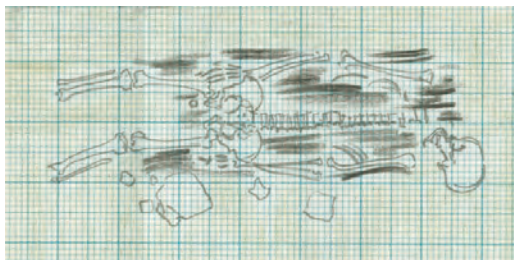

1

Grob 1984_p0023**Grob 1984_p0024 (G08)**

Grobna jama. Okostje je bilo v krsti in v globini 1,20 m. Azimut 95°.

Zasutje. Ni podatkov.

Okostje. Spol in starost nista bila določena. Desnica je bila iztegnjena ob trupu, levica je bila zapognjena na prsi. Kostni niso ohranjene.

Pridatki. Na nogah so bili ostanki čevljev (1).

(1) Na risbi groba je viden čevljev na vsaki nogi. Čevlja manjkata.

Opomba. Na lobanjskih kosteh so bile vidne sledi udarca, ki bi bil lahko vzrok smrti. Grob je uničil del vzdolžnega zidu.

Komentar. Razmeroma dobro ohranjeni organski ostanki kažejo, da so grob izkopali v notranjosti že obstoječe cerkvene stavbe in je bil stalno pod streho.

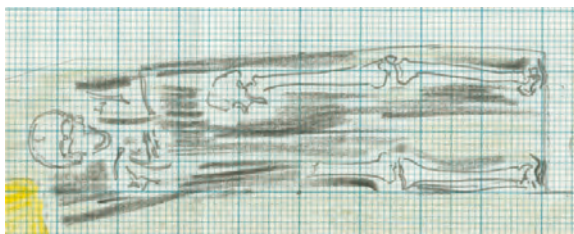
**Grob 1984_p0024****Grob 1984_p0025 (G07)**

Grobna jama. Okostje je imelo desko zgoraj in spodaj in je bilo v globini 1,05 m. Azimut 95°.

Zasutje. Ni podatkov.

Okostje. Spol in starost nista bila določena. Našli so nepopolno okostje, poškodovana lobanja je ležala na zatilnici, manjkali sta roki, prav tako desna golenica in mečnica. Kostni niso ohranjene.

Pridatki. Brez pridatkov.

Opomba. Okostje je bilo pod suhozidom iz gotskih reber. Grob je poškodoval okostje v grobu 1984_p0026.

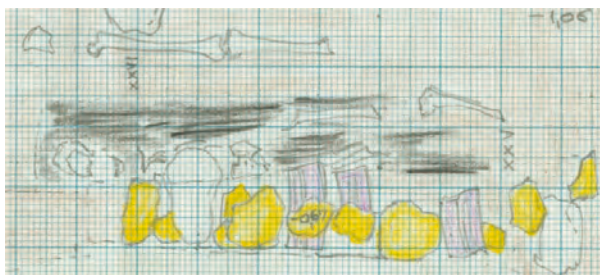
**Grob 1984_p0025****Grob 1984_p0026 (G07)**

Grobna jama. Okostje je bilo v globini 1,04 m. Azimut 96°.

Zasutje. Ni podatkov.

Okostje. Moški, starost ni bila določena. Našli so nepopolno okostje. Kostni niso ohranjene.

Pridatki. Brez pridatkov.

Opomba. Okostje je poškodoval grob 1984_p0025.

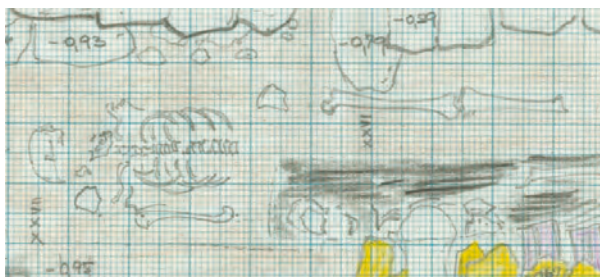
**Grob 1984_p0026****Grob 1984_p0027 (G07)**

Grobna jama. Okostje je bilo v krsti in v globini 0,93 m. Azimut 95°.

Zasutje. Ni podatkov.

Okostje. Morda moški, starost ni bila določena. Našli so nepopolno okostje. Roki sta bili sklenjeni na prsih. Kostni niso ohranjene.

Pridatki. Brez pridatkov.

Opomba. Poškodoval je okostji v grobovih 1984_p0028 in 1984_p0029.

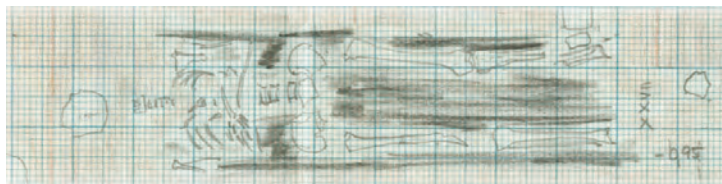
**Grob 1984_p0027**



Grobova 1984_p0023 in 1984_p0024



Grobova 1984_p0025 in 1984_p0026



Grobovi 1984_p0026, 1984_p0027,
1984_p0028, 1984_p0029 in 1984_p0030

Grob 1984_p0028 (G07)

Grobna jama. Okostje je bilo v globini 0,97 m. Azimut 95°.

Zasutje. Ni podatkov.

Okostje. Spol in starost nista bila določena. Našli so nepopolno okostje. Kosti niso ohranjene.

Pridatki. Brez pridakov.

Opomba. Poškodoval ga je grob 1984_p0027, sam pa je poškodoval okostje v grobu 1984_p0029.

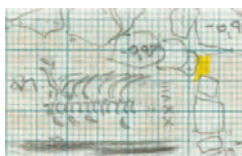

Grob 1984_p0028

Grob 1984_p0029 (G07)

Grobna jama. Okostje je bilo v globini 0,92 m.

Zasutje. Ni podatkov.

Okostje. Spol in starost nista bila določena. Našli so nepopolno okostje. Kosti niso ohranjene.

Pridatki. Brez pridatkov.

Opomba. Poškodovana sta ga grobova 1984_p0027 in 1984_p0028.

Komentar. Po barvi kosti bi bil grob lahko zgodnj srednjeveški.

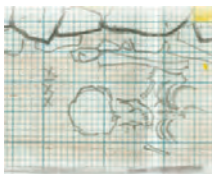

Grob 1984_p0029

Grob 1984_p0030 (G06)

Grobna jama. Okostje je bilo v globini 0,99 m. Azimut 95°.

Zasutje. Ni podatkov.

Okostje. Spol in starost nista bila določena. Našli so nepopolno okostje. Levica je bila zapognjena na medenico. Kosti niso ohranjene.

Pridatki. Brez pridatkov.

Opomba. Lobanjo je uničil mlajši vkop.

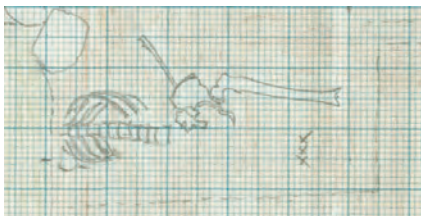

Grob 1984_p0030

Grob 1984_p0031 (G06)

Grobna jama. Okostje je bilo v globini 0,87 m.

Zasutje. Ni podatkov.

Okostje. Spol in starost nista bila določena. Našli so nepopolno okostje. Levica je bila iztegnjena ob trupu. Kosti niso ohranjene.

Pridatki. Brez pridatkov.

Opomba. Leži na okostju groba 1984_p0032. Desno stran je uničil otroški grob, ki ga je skoraj v celoti uničil mlajši vkop.

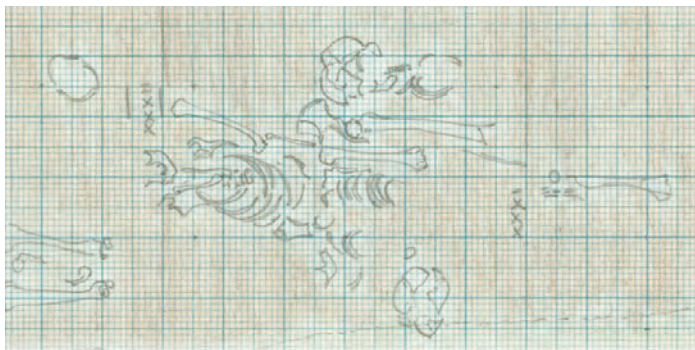

Grobova 1984_p0031 in 1984_p0032

Grob 1984_p0032 (G06)

Grobna jama. Okostje je bilo v globini 0,90 m.

Zasutje. Ni podatkov.

Okostje. Spol in starost nista bila določena. Našli so nepopolno okostje. Levica je bila iztegnjena na medenico. Kosti niso ohranjene.

Pridatki. Brez pridatkov.

Opomba. Leži pod okostjem groba 1984_p0031.

Grob 1984_p0033 (G06)

Grobna jama. Okostje je bilo v globini 0,93 m.

Zasutje. Ni podatkov.

Okostje. Spol in starost nista bila določena. Našli so nepopolno okostje. Kosti niso ohranjene.

Pridatki. Brez pridatkov.

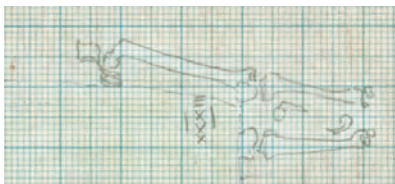

Grob 1984_p0033

Grob 1984_p0034 (F08)

Grobna jama. Vkopana je v "črno zemljo nad kulturno plastjo".

Okostje je bilo v globini 1,18 m. Azimut 103°.

Zasutje. Ni podatkov.

Okostje. Ženska, starost ni bila določena. Našli so nepopolno okostje. Levica je bila iztegnjena na levi bok, desnica je bila zapognjena na medenico. Kosti niso ohranjene.

Pridatki. Brez pridatkov.

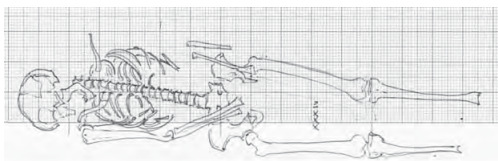

Grob 1984_p0034



<< Grobovi 1984_p0031, 1984_p0032 in 1984_p0033

Grobovi 1984_p0034, 1984_p0035 in 1984_p0036
ter 1984_z0086



Grob 1984_p0035 (F08)

Grobna jama. Vkopana je v "črno zemljo nad kulturno plastjo".

Okostje je bilo v globini 1,19 m. Azimut 92°.

Zasutje. Ni podatkov.

Okostje. Spol in starost nista bila določena. Našli so nepopolno okostje. Kostni niso ohranjene.

Pridatki. Brez pridatkov.

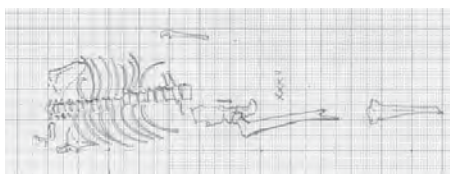

Grob 1984_p0035

Grob 1984_p0036 (F08)

Grobna jama. Pravokotne oblike, d. 2,1 m, š. 0,55 m. Nad okostjem in pod njim so bili ostanki deske krste. Okostje je bilo v globini 1,34 m. Azimut 97°.

Zasutje. Siv mivkast humus.

Okostje. Spol in starost nista bila določena. Našli so nepopolno okostje. Roki sta bili prekržani na prsih. Kostni niso ohranjene.

Pridatki. Svetinjica (1) ob levi stegenici znotraj blizu medenice.

- (1) Ulita okrogla medeninasta svetinjica. Na eni strani sv. Frančišek Ksaverski (S.FRANC.X.V E), na drugi strani sv. Ignacij Loyola (S.IGN A T.S.IE). Ušesce je odlomljeno. Mere: š. 18,9 mm, v. 24,5 mm, deb. 1,5 mm, t. 1,4 g. Inv. št. GM KFC 5891.

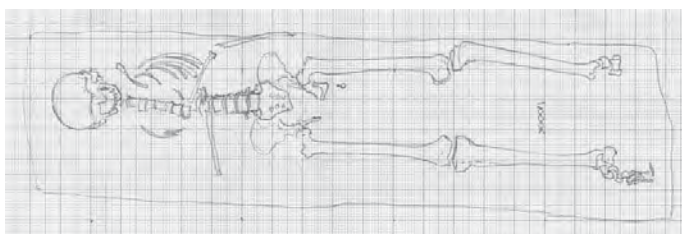

Grob 1984_p0036

Grob 1984_p0037

Grobna jama. Nad okostjem in pod njim so bili sledovi deske.

Okostje je bilo v globini 1,05 m. Azimut 95°.

Zasutje. Ni podatkov.

Okostje. Spol in starost nista bila določena. Našli so nepopolno okostje. Roki sta bili prekržani na prsih. Kostni niso ohranjene.

Pridatki. Ni podatkov.

Opomba. Grob je prizadel vzdolžni zid, "vkopan je bil od drugega estriha navzdol".

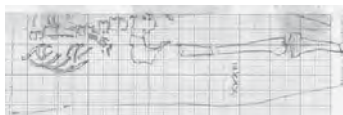

Grob 1984_p0037

Grob 1984_p0038

Grobna jama. Pravokotne oblike, d. 1,9 m, š. 0,6 m. Nad okostjem in pod njim so bili sledovi deske. Okostje je bilo v globini 1,24 m. Azimut 275°.

Zasutje. Sledovi apna.

Okostje. Spol in starost nista bila določena. Našli so nepopolno okostje. Levica je bila iztegnjena ob trupu. Kostni niso ohranjene.

Pridatki. Čevlji (1) na nogah.

- (1) Po terenski risbi na vsaki nogi čevlji. Predmeta manjkata.

Opomba. Poškodoval je okostje groba 1984_z0059.

Komentar. Razmeroma dobro ohranjeni organski ostanki kažejo, da so grob izkopal v notranjosti že obstoječe cerkvene stavbe in je bil stalno pod streho.

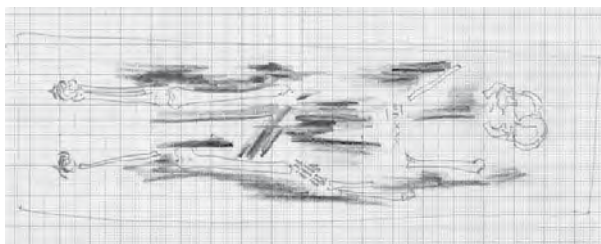

Grob 1984_p0038

Grob 1984_z0001 (I07)

Grobna jama. Okostje je bilo v globini 0,76 m. Azimut 93°.

Zasutje. Naglavni obroček (1) ob levem kolku.

Okostje. Ženska, 20–30 let. Našli so nepopolno okostje. Levica je bila iztegnjena ob trupu.

Pridatki. Ni podatkov.

Opomba. Okostje je bilo tako stisnjeno, da sta nadlaktnici ležali na prsnem košu.

Po najdbenem lističu je bilo 11. V. v plasti 2 pod okostjem najdenih več odlomkov lončenine (2–4).

Komentar. Stisnjenost okostja bi bila lahko posledica tega, da je bila pokojnica zavita v rjuho. Ker ni sledov večjega posega v grob, nenavadna lega naglavnega obročka najverjetneje pomeni, da gre za del zasutja.

Predmeti iz zasutja.

- (1) Bronast nesučen naglavni obroček. En konec locna je odlomljen, drugi ima vibast žleb, ki posnema večkratno odebelitev. Locen se od enega konca proti drugemu tanjša (2,1 do 1,2 mm). Na locen je vdeta nepravilna jagoda (d. 7,7 mm, š. 10,8 mm) iz prosojnega modrega mehurčastega stekla, ki je bila okrašena z verjetno belo vstavljeno valovnico, ki ni ohranjena. Mere: š. 26 mm, v. 30 mm, deb. 2,3 mm, t. 2,5 g. Inv. št. GM KFC 2659.
- (2) 2 odlomka antične lončenine. Mere: t. 9,8 g. Inv. št. GM KFC 2718a.
- (3) Obvrten odlomek ustja (tip S4 po Pleterski 2010) lonca, zunaj svetle, znotraj temne barve, v prelomu večbarven; primesi: apnenec, velika vsebnost, neenakomerna velikost. Mere: š. 77,0 mm, v. 42,0 mm, deb. 8,0 mm, t. 42,6 g. Inv. št. GM KFC 2718b.
- (4) Obvrten odlomek vratu in ramena, zunaj lisast, znotraj temne barve, v prelomu večbarven; primesi: apnenec, velika vsebnost, neenakomerna velikost; okras: uviti vrezi. Mere: š. 49,0 mm, v. 40,0 mm, deb. 8,0 mm, t. 22,1 g. Inv. št. GM KFC 2718c.

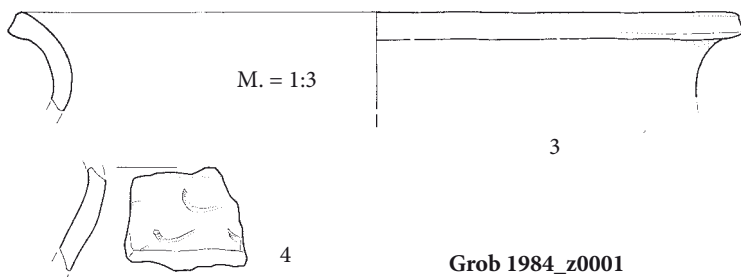

Grob 1984_z0001

Grob 1984_z0002 (I07)

Grobna jama. Okostje je bilo v globini 0,72 m. Azimut 95°.

Zasutje. Ni podatkov.

Okostje. Ženska, 20–25 let. Našli so nepopolno okostje z delno premaknjenimi kostmi. Desnica je bila iztegnjena ob trupu.

Pridatki. Ob desnem ušesu in ob pasu na desni strani po en naglavni obroček (1, 2).

- (1) Bronast naglavni obroček z dvojnima odebelitvama, narejenima z vibastim vrezom na enem zaključku, drugi je odlomljen. Mere: š. 24,8 mm, v. 29,4 mm, deb. 2,2 mm, t. 1,2 g. Inv. št. GM KFC 2651.
 - (2) Odlomek bronastega naglavnega obročka, en zaključek locna je odlomljen. Ohranjeni konec ima enojno odebelitev. Mere: v. 28,2 mm, deb. 2 mm, t. 0,8 g. Inv. št. GM KFC 2657.
- Opomba.* Okostje so poškodovali temelji podstavka za oltar.
- Komentar.* Morda je drugi obroček, ki je bolj poškodovan, tisti, ki je bil najden pri pasu. Ker je poškodovan levi del telesa, obstaja možnost, da sta bila oba naglavna obročka nekoč na desni strani glave, nasprotni par z leve strani pa se ni ohranil.

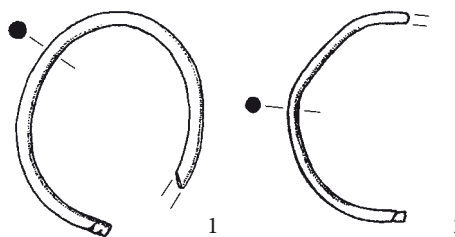
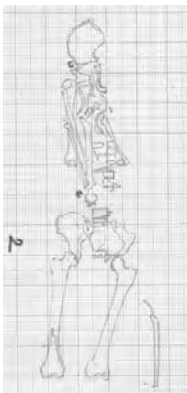

Grob 1984_z0002

Grob 1984_z0003 (J06)

Grobna jama. Okostje je bilo v globini 0,72 m.

Zasutje. Ni podatkov (glej spodaj).

Okostje. Moški, 40–50 let. Našli so prekopane kosti.

Pridatki. 10 cm od nadlaktnice prstan (1).

(1) Cel bronast sklenjen prstan s trakastim prerezom. Mere: š. 2,5 mm, pr. 19,4 mm, deb. 0,6 mm, t. 0,6 g. Inv. št. GM KFC 2655.

Opomba. V Zagrebu so poleg moških lahko določili še otroške kosti.

Komentar. Očitno gre za najmanj dva prekopa. Prstan zaradi velikosti pripada odrasli osebi. Obstaja resna možnost, da je zgolj del zasutja.

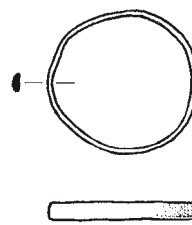
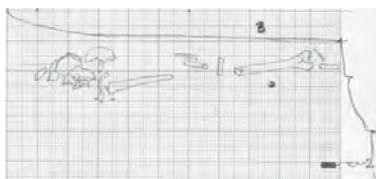
**Grob 1984_z0003****Grob 1984_z0003a**

Grobna jama. Okostje je bilo v globini 0,72 m.

Zasutje. Ni podatkov.

Okostje. Otrok, 5–8 let. Našli so prekopane kosti.

Pridatki. Glej grob 1984_z0003.

Komentar. Del prekopa v katerem so bile tudi kosti groba 1984_z0003.

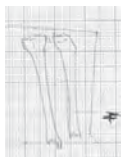
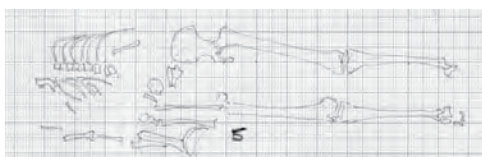
**Grob 1984_z0004****Grob 1984_z0004 (J08)**

Grobna jama. Okostje je bilo v globini 0,71 m.

Zasutje. Ni podatkov.

Okostje. Morda moški, odrasli. Našli so samo golenici.

Pridatki. Brez pridatkov.

Opomba. Večina okostja je bila pod oltarnim "podstavkom 3".

**Grob 1984_z0005****Grob 1984_z0005 (J06)**

Grobna jama. Okostje je bilo v globini 0,77 m. Azimut 96°.

Zasutje. Ni podatkov.

Okostje. Ženska, 30–40 let. Našli so nepopolno in delno premaknjeno okostje. Roki sta bili iztegnjeni ob trupu (glej spodaj).

Pridatki. Brez pridatkov.

Opomba. Tik ob ženskem okostju je bilo še otroško okostje 1984_z0005a.

Komentar. Lahko bi šlo za dvojni grob. Kostni rok so bile premaknjene in delno uničene, drža rok ob trupu bi bila lahko tudi drugotna.

**Grob 1984_z0006****Grob 1984_z0005a**

Grobna jama. Okostje je bilo v globini 0,77 m.

Zasutje. Ni podatkov.

Okostje. Otrok, infans II (Tomazo). Našli so spodnjo čeljust, odlomek medenice in stegenice. Kostni niso ohranjene.

Pridatki. Ni podatkov.

Opomba. Kostni na terenski risbi niso označene in razvidne. Morda dvojni grob z žensko 1984_z0005 ali pa je bil otrok obnjo pokopan pozneje.

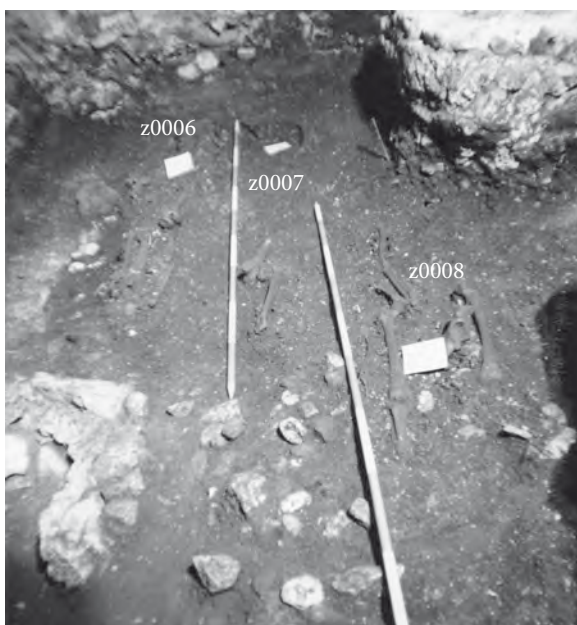
**Grobni 1984_z0006, 1984_z0007 in 1984_z0008****Grob 1984_z0006 (I07)**

Grobna jama. Okostje je bilo v globini 0,77 m. Azimut 89°.

Zasutje. Ni podatkov.

Okostje. Ženska, 40–45 let. Našli so nepopolno okostje z delno premaknjenimi kostmi. Levica je bila zapognjena na trebuh, desnica je bila iztegnjena ob trupu.

Pridatki. Brez pridatkov.

Grob 1984_z0007 (I07)

Grobna jama. Okostje je bilo v globini 0,85 m.

Zasutje. Na prostoru manjkajočih nog naglavni obroček (1).
Okostje. Spol in starost nista bila določena. Našli so nepopolno okostje. Levica je bila iztegnjena ob trupu, desnica je bila zapognjena na trebuh. Kostni niso ohranjene.

Pridatki. Brez pridakov.

Opomba. Po risbi je koželjnico na trebuhu nedvomno mogoče določiti kot desno. Zgornji del okostja je segal pod prečni zid.

Komentar. Stratigrafski odnos naglavnega obročka do groba ni določljiv. Nikakor ni nujno, da bi pripadal zasutju groba.

- (1) Odlomek bronastega naglavnega obročka. Oba konca locna sta odlomljena. Mere: š. 30,3 mm, v. 33 mm, deb. 1,9 mm, t. 1,4 g. Inv. št. GM KFC 2649.

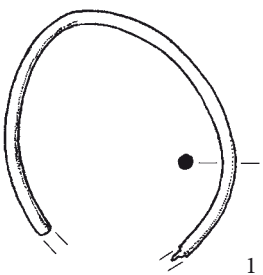
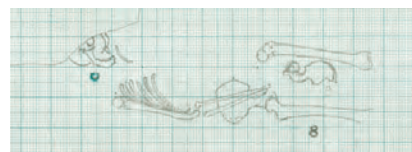
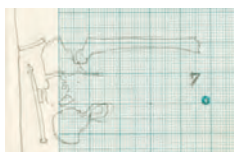

Grob 1984_z0007

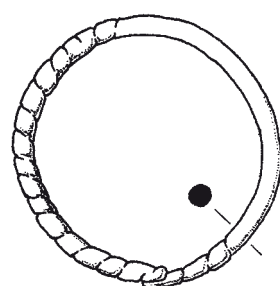

1

Grob 1984_z0008 (I07)

Grobna jama. Okostje je bilo v globini 0,88 m. Azimut 97°.

Zasutje. Ni podatkov.

Okostje. Ženska, 35–45 let. Našli so nepopolno okostje. Desnica je bila zapognjena na medenico.

Pridatki. Naglavni obroček (1) desno ob glavi, naglavni obroček (2) levo ob glavi.

- (1) Bronast desnosučen naglavni obroček z odebelitvami. Locen je enakomerne debeline, oba zaključka imata vibast vrez; en se raztegne po locnu, drugi za zaključiti s štirimi vibami. Mere: š. 35,8 mm, v. 36,3 mm, deb. 3,3 mm, t. 4,5 g. Inv. št. GM KFC 2712.

- (2) Bronast levosučen naglavni obroček z odebelitvami. Locen se od ravno odrezanega konca z vibastim vrezom tanjša proti koničastemu koncu (od 3,3 do 2,2 mm). Na locen je vdeta kolobarjasta jagoda iz brezbarvnega prosojnega mehurčkastega stekla (d. 4,5 mm, š. 6,3 mm). Mere: š. 34,6 mm, v. 39 mm, deb. 3,3 mm, t. 4,1 g. Inv. št. GM KFC 2702.

Opomba. Okostje je delno uničil grob 1984_p0018. Glava je bila pod drugim oltarnim podstavkom.

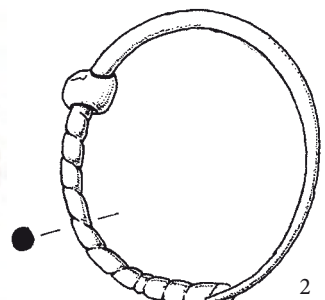

Grob 1984_z0008

2

Grob 1984_z0009 (I07)

Grobna jama. Okostje je bilo v globini 0,81 m.

Zasutje. Ni podatkov.

Okostje. Spol in starost nista bila določljiva (Tomazo). Našli so samo odlomke lobanje. Kostni niso ohranjene.

Pridatki. Naglavni obroček (1) desno ob glavi (glej spodaj).

- (1) Bronast naglavni obroček, en zaključek manjka, drugi je verjetno kaveljček. Mere: v. 52,5 mm, deb. 1,6 mm, t. 0,5 g. Inv. št. GM KFC 2644.

Opomba. Glava je bila pod tretjim oltarnim podstavkom.

Komentar. Naglavni obroček lahko umestimo desno od lobanje pod pogojem, da je bil grob usmerjen proti vzhodu, kar se je zdelo ob izkopu vsaj verjetno.

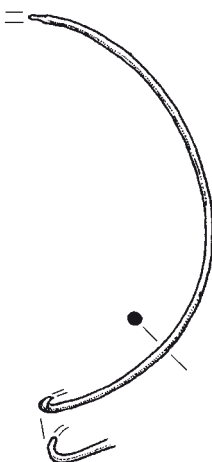

1

Grob 1984_z0009

Grob 1984_z0010 (I06)

Grobna jama. Okostje je bilo v globini 0,81 m.

Zasutje. Ni podatkov.

Okostje. Spol nedoločljiv, odrasli. Samo odlomki lobanje.

Pridatki. Južno od lobanje naglavni obroček (1).

- (1) Bronast naglavni obroček. Locen, ki ima astragalne odebelitve na notranji strani enega konca, je v prerezu ovalen in se tanjša proti drugemu koncu (od 2,8 mm do 1,0 mm).

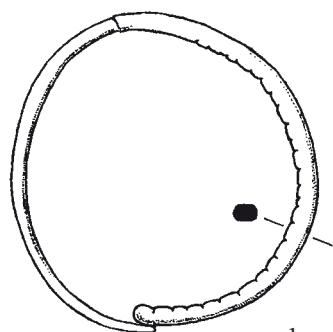
Grobna
1984_z0010? in
1984_z0010a?

1

Grob 1984_z0010

Locen je prelomljen v dva dela. Mere: š. 40,5 mm, v. 41,3 mm, deb. 2,8 mm, t. 3,1 g. Inv. št. GM KFC 2646, 2647.

Opomba. Na terenski risbi lobanja nima oznake. Najverjetneje je ena od treh neoštevilčenih v soseščini groba 1984_z0011. Ker so na terenu mislili, da dva kosa pomenita dva obročka, sta bila obravnavana ločeno in sta tudi v muzeju dobila vsak svojo inventarno številko.

Grob 1984_z0010a

Grobna jama. Ni podatkov.

Zasutje. Ni podatkov.

Okostje. Moški, odrasli (Tomazo). Verjetno samo odlomki lobanje (glej spodaj). Kostni niso ohranjene.

Pridatki. Ni podatkov.

Opomba. Na terenski risbi lobanja nima oznake. Najverjetneje je ena od treh neoštevilčenih v soseščini groba 1984_z0011. Arheološki terenski dnevnik omenja eno lobanjo z oznako 1984_z0010, antropološki terenski zapisnik pa dodaja še to drugo z oznako 1984_z0010a.

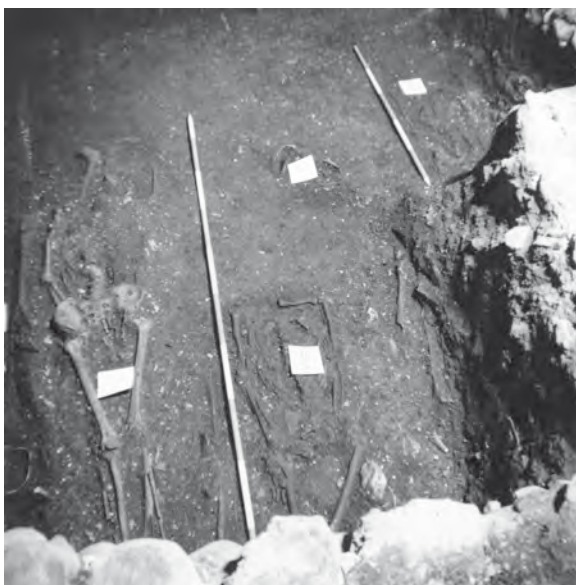

Grobovi 1984_z0010, 1984_z0011, 1984_z0015 in 1984_z0016

Grob 1984_z0011 (I06)

Grobna jama. Pod prsnim košem ostanki deske. Okostje je bilo v globini 0,75 m. Azimut 95°.

Zasutje. Zob prašiča ob nogah, ob neohranjeni levi nadlahtnici jelenov zob, ob desni stegenici nekoliko nad kolenu odlomek ustja glinaste posode (vsi naštetih predmeti manjkajo).

Okostje. Ženska, več kot 60 let. Našli so nepopolno okostje. Desnica je bila iztegnjena ob trupu, po legi prstov levica je bila ta zapognjena na medenico.

Pridatki. Nož (1) med nogama pri medenici.

(1) Odlomek železnega noža. Rezilo noža ali britve z ohranjenimi ostanki tkanine na dveh mestih (križno tkanje 12 x 15 niti/cm²). Mere: š. 16,5 mm, d. 71,3 mm, deb. 3,1 mm, t. 10,4 g. Inv. št. GM KFC 2708.

Opomba. Grob je bil nad grobom 1984_z0024 in verjeno nekoliko vkopan v grob 1984_z0014.

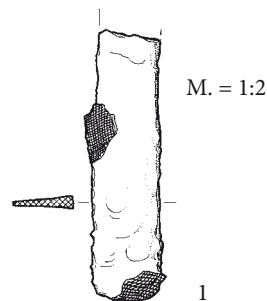

Grob 1984_z0011

Grob 1984_z0012 (I06)

Grobna jama. Okostje je bilo v globini 0,92 m. Azimut 95°.

Zasutje. 3 cm nad levim delom medenice (glej spodaj) naglavni obroček (2).

Okostje. Otrok, 12–14 let. Našli so nepopolno okostje. Roki sta bili zapognjeni na medenico.

Pridatki. Med nogama pri medenici prstan (1) na prstnem členu.

(1) Odlomek bronastega prstana (sklenjen s spajkanjem) s trakastim prerezom in presegajočima trikotastima koncema. Na delu locna (deb. 0,7 mm) so ostanki tkanine (križno tkanje, 13 x 15 niti/cm²). Locen je bil na enem delu okrašen z dvema vzdolžnima in dvema prečnima linijama izdelanima s koleščkanjem. Del locna ni ohranjen. Pod isto inventarno številko je ohranjena tudi pločevinasta ploščica (š. 9,0 mm) zapognjena kot janežev upognjenec, morda okrasna ploščica prstana. Mere: pr. 21,5 mm, š. 7 mm, t. 1,9 g. Inv. št. GM KFC 2643.

Opomba. Zgornji del groba ni bil izkopan, ker je segal v rob izkopa.

Predmet iz zasutja.

(2) Bronast naglavni obroček z dvojnima odebelitvama z vibastim vrezom. Pozlačen. Locen je bil prelomljen na dvoje (in

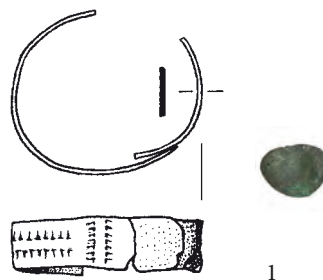

Grob 1984_z0012

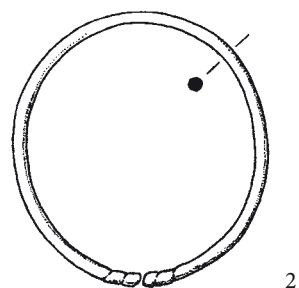

zlepljen v restavratorski delavnici). Mere: š. 34,1 mm, v. 36,3 mm, deb. 2 mm, t. 2,1 g. Inv. št. GM KFC 2645.

Komentar. Če bi bil naglavni obroček res iz zasutja tega groba, bi bil starejši od prstana, kar je malo verjetno. Verjetnejša je možnost, da je del plasti, ki je nastala s prekopavanjem, ki je mlajše od groba. Morda so ob tej priložnosti uničili spodnji del nog okostja.

Grob 1984_z0013 (I07)

Grobna jama. Okostje je bilo v globini 0,90 m. Azimut 94°.

Zasutje. Ni podatkov.

Okostje. Ženska, 40–45 let. Našli so nepopolno okostje. Levica je bila iztegnjena ob trupu.

Pridatki. Po dva naglavna obročka (1–4) ob levi in desni strani glave.

- (1) Bronast ulit polmesečast naglavni obroček s tremi roglji na polmeseču in z obrobo, ki posnema zrnjenje. Okrašen je z jamičastim emajlom; barvi emajla sta bela in zelena. Motiv dveh ptic ob izviru. Locen ima trakast prerez (1,4 x 2,3 mm). Mere: š. 30,7 mm, v. 41,3 mm, deb. 2,1 mm, t. 6,3 g. Inv. št. GM KFC 5845.
- (2) Bronast desnosučen ulit polmesečast naglavni obroček z dvema odebeljenima rogljema na polmeseču in z obrobo, ki posnema zrnjenje. Okrašen je z jamičastim emajlom; barve emajla so bela, rumena, rdeča, svetlo-modra. Motiv dveh ptic ob izviru. Mere: š. 28,4 mm, v. 38 mm, deb. 2,7 mm, t. 5,6 g. Inv. št. GM KFC 5843.
- (3) Bronast desnosučen ulit polmesečast naglavni obroček s tremi roglji na polmeseču in z obrobo, ki posnema zrnjenje. Okrašen je z jamičastim emajlom; barvi emajla sta bela in rdeča. Motiv dveh ptic ob izviru. Zunanja roglja sta komaj vidno odebeljena. Mere: š. 31,6 mm, v. 45 mm, deb. 2,2 mm, t. 5,6 g. Inv. št. GM KFC 5842.
- (4) Bronast desnosučen ulit polmesečast uhan z dvema odebeljenima rogljema na polmeseču in z obrobo, ki posnema zrnjenje. Okrašen je z jamičastim emajlom; barvi emajla sta svetlo modra in zelena. Motiv dveh ptic ob izviru. Locen je bil popravljen v času uporabe. Mere: š. 29 mm, v. 41 mm, deb. 2,4 mm, t. 5,1 g. Inv. št. GM KFC 5844.

Opomba. Grob je bil vkopan v prazgodovinsko grobljo prodnikov, lončenine in žgane gline. Desni del okostja je uničila novoveška zidana grobnica.

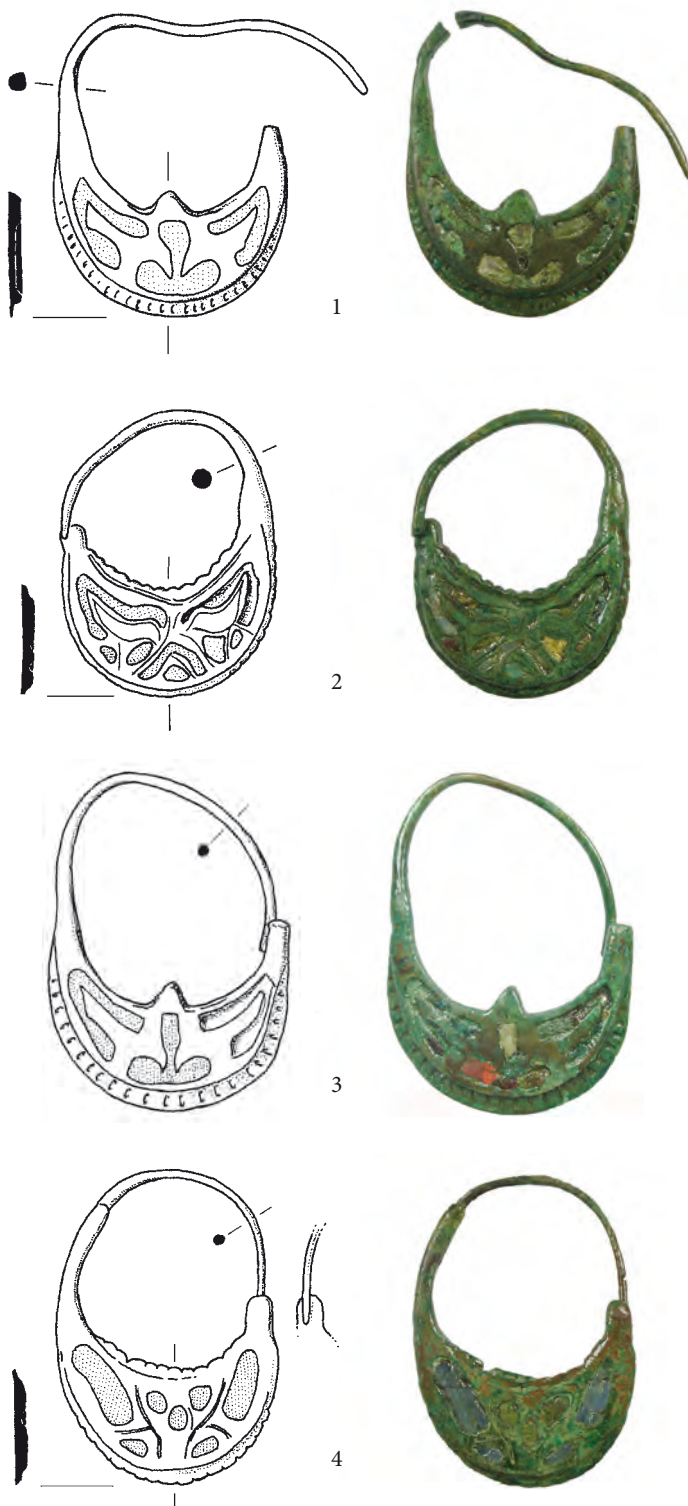
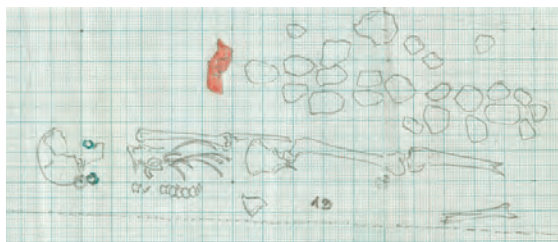

Grob 1984_z0013

Grob 1984_z0014 (I06)

Grobna jama. Okostje je bilo v globini 0,87 m. Azimut 97°.

Zasutje. Ni podatkov.

Okostje. Otrok, 14–15 let. Našli so nepopolno okostje. Roki sta bili iztegnjeni ob trupu.

Pridatki. Prstan (3) na desnici, na mestu uničene lobanje dva naglavna obročka (1, 2).

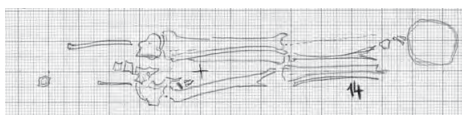

Grob 1984_z0014

- (1) Bronast desnosučen naglavni obroček. En konec locna je odlomljen, drugi ima vibast vrez, ki daje izgled dvojne odebelitve. Na locnu je kolobarjasta jagoda (d. 6,7 mm, š. 10,1 mm) iz neprosojne steklene paste nedoločljive barve, na kateri je bil verjetno osmičast okras iz svetlejšje steklene paste. Mere: š. 30,3 mm, v. 33 mm, deb. 2,15 mm, t. 2,7 g. Inv. št. GM KFC 2642.
- (2) Poškodovan bronast levosučen naglavni obroček z dvojnima odebelitvama z vibastim vrezom. Mere: š. 35,4 mm, v. 35 mm, deb. 1,8 mm, t. 1,8 g. Inv. št. GM KFC 2711.
- (3) Odlomek bronastega prstana. Ohranjena je polovica, ohranjeni konec je ravno odrezan. Locen je okrašen z dvakrat dvema vzdolžnima in dvema navpičnima linijama okrasa izdelanega s kolesčkom. Predmet je bil nasilno poškodovan. Mere: š. 7,3 mm, pr. 20 mm, deb. 0,6 mm, t. 0,8 g. Inv. št. GM KFC 2641.

Opomba. V grobno jamo bi lahko bil nekoliko vkopan grob 1984_z0011.

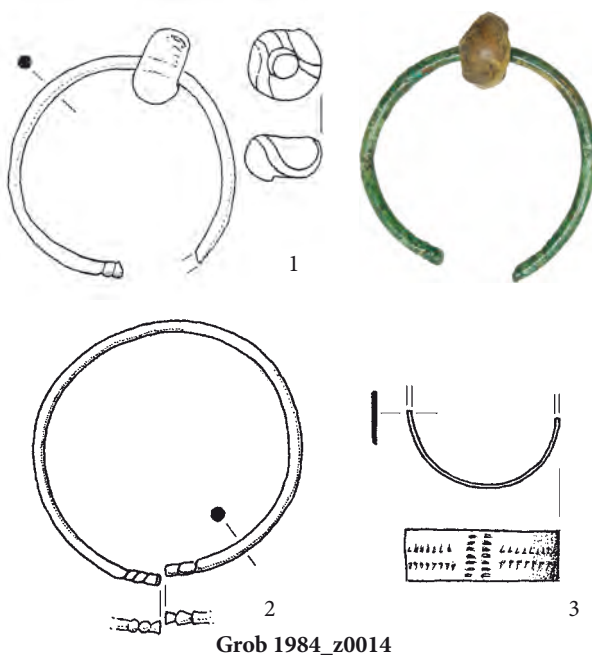

Grob 1984_z0014

Grob 1984_z0015 (I06)

Grobna jama. Okostje je bilo v globini 0,85 m. Azimut 93°.

Zasutje. Ni podatkov.

Okostje. Otrok, 15–17 let. Našli so nepopolno okostje. Levica je bila zapognjena na medenico, desnica je bila iztegnjena ob trupu.

Pridatki. Prstan (1) na desnem sredincu.

- (1) Bronast prstan sklenjen s spajkanjem, s trakastim prerezom in s presegačima trikotastima koncema. Na locnu (deb. 0,5 mm) so ohranjeni sledovi bele kovine od spajkanja. Mere: pr. 22,3 mm, š. 5,5 mm, t. 1 g. Inv. št. GM KFC 2640.

Opomba. Spodnji del nog je segal pod prečni zid.



Grob 1984_z0015

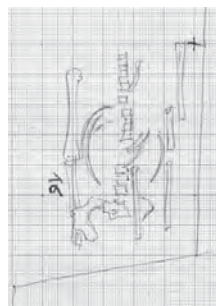

Grob 1984_z0016 (I06)

Grobna jama. Okostje je bilo v globini 0,91 m. Azimut 96°.

Zasutje. Ni podatkov.

Okostje. Moški, 35–40 let. Našli so nepopolno okostje. Roki sta bili iztegnjeni ob trupu.

Pridatki. Brez pridatkov.

Opomba. Spodnji del nog je segal pod prvi oltarni podstavek.

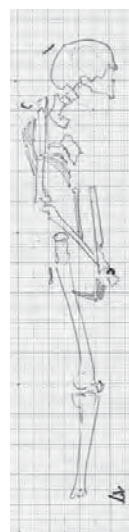

Grob 1984_z0017 (I06)

Grobna jama. Pod nogo so bili ostanki deske. Okostje je bilo v globini 0,91 m. Azimut 89°.

Zasutje. Na desni dlani je bil odlomek naglavnega obročka (1).

Okostje. Moški, več kot 50 let. Okostje je ležalo na levem boku. Desnica je bila zapognjena na medenico. Pod grobom, severno, najden žebelj (2).

Pridatki. Ni podatkov.

Opomba. Lega na levem boku je sprva ustvarjala vtis, da levi del okostja manjka, ker ga je morda uničil sosednji grob 1984_z0014.

Komentar. Naglavni obroček v nenavadni legi v moškem grobu je najverjetneje del zasutja ali nasutja.

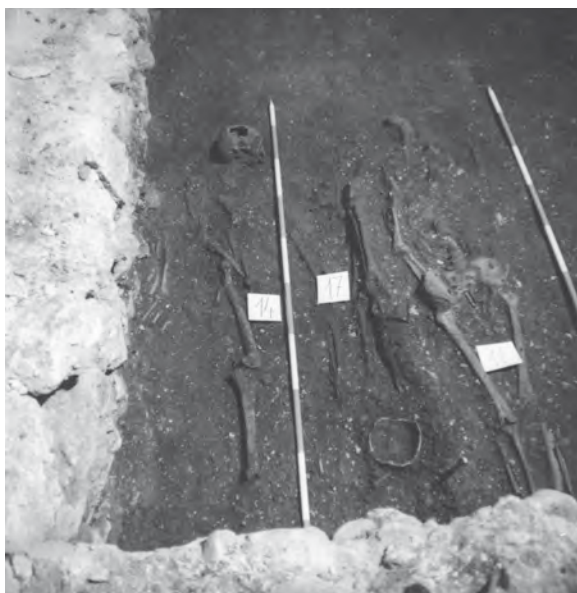

Grobovi 1984_z0011, 1984_z0014 in 1984_z0015

Predmet iz zasutja ali nasutja.

- (1) Odlomek bronastega naglavnega obročka z dvojnima odebelitvama. Ohranjena je tretjina locna z enim koncem. Locen je bil nasilno odlomljen. Mere: v. 25,7 mm, deb. 2,6 mm, t. 0,7 g. Inv. št. GM KFC 5853.

Predmet pod grobom.

- (2) Železen podkovski žebelj s piramidno glavo (d. trna 31,5 mm; prim. Štular 2009, T. 7: 7). Mere: š. 17,2 mm, d. 39,5 mm, deb. 5,1 mm, t. 3,9 g. Inv. št. GM KFC 2704.

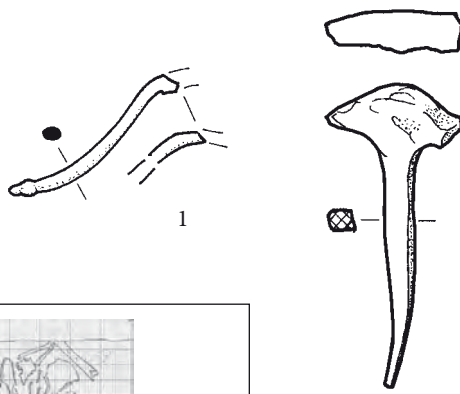

Grob 1984_z0018 (I06)

Grobna jama. Okostje je bilo v globini 0,96 m. Azimut 95°.

Zasutje. Ni podatkov.

Okostje. Moški, 45–55 let. Odkopali so samo spodnji del okostja. Kosti rok so videti v drugotni legi.

Pridatki. Brez pridatkov.

Opomba. Okostje na eni od terenskih risb nima oznake. Zgornji del je segal v rob izkopa pod vhodni podstavek.

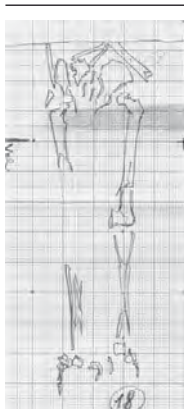

Grob 1984_z0017

Grob 1984_z0019 (I06)

Grobna jama. Pravokotne oblike z zaobljenimi vogali, d. 1,55 m, š. 0,46 m. Okostje je bilo v globini 0,98 m. Azimut 91°.

Zasutje. Odlomek stekla (2).

Okostje. Morda moški, več kot 35 let. Našli so nepopolno okostje.

Pridatki. Odlomek naglavnega obročka (1) poleg reber na desni (glej spodaj).

- (1) Poškodovan bronast naglavni obroček z enim neohranjenim zaključkom. Ohranjeni zaključek ima enojno odebelitev, prvotna višina 28 mm. Mere: ohranjena dolžina locna 39,8 mm, deb. 1,9 mm, t. 0,7 g. Inv. št. GM KFC 2707a.

Opomba. Večino okostja so uničili mlajši grobovi, ki so ležali v smeri sever–jug. Grob je ležal nad grobom 1984_z0029.

Komentar. Če je grob res moški, potem je naglavni obroček del zasutja, če pa je ženski, bi lahko bil grobni pridelek v drugotni legi, ki so jo povzročili mlajši vkopi.

Predmet iz zasutja.

- (2) Podrobneje neopredeljiv odlomek prozornega brezbarvnega mehurčkastega stekla, del steklene posode. Mere: š. 15,5 mm, v. 23,5 mm, deb. 1 mm, t. 0,7 g. Inv. št. GM KFC 2707b.

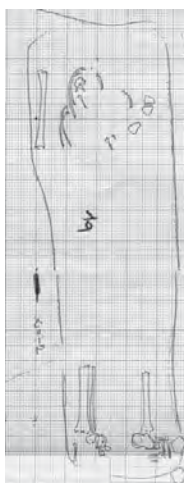

Grob 1984_z0018

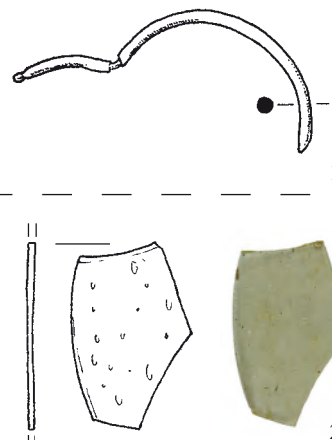

Grob 1984_z0019

Grob 1984_z0020 (I07)

Grobna jama. Pravokotne oblike, vkopana v rumenorjavo ilovico. Okostje je bilo v globini 1,03 m. Azimut 96°.

Zasutje. Med stegenicama košček bronca (3).

Okostje. Ženska, 20–30 let. Našli so nepopolno okostje. Levica je bila iztegnjena ob trupu, desnica je bila zapognjena na medenico.

Pridatki. Naglavni obroček (1) ob desni strani lobanje, na desnici prstan (2).

- (1) Bronast desnosučen naglavni obroček s priostrenima koncema. Locen ima plosko-ovalen prerez (2,3 x 3,7 mm). Mere: š. 49 mm, v. 52 mm, deb. 2,3 mm, t. 6,4 g. Inv. št. GM KFC 5847.

- (2) Poškodovan srebrn sklenjen prstan s štirikotnim prerezem locna (deb. 1,7 mm). Mere: pr. 22,5 mm, š. 4,2 mm, t. 3,3 g. Inv. št. GM KFC 2690.



Grob 1984_z0020

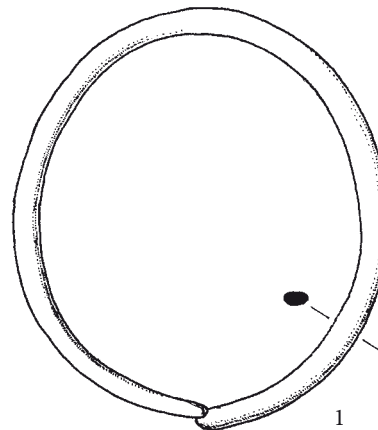

Opomba. Spodnji del nog je uničil grob 1984_z0021. Lobanja je segala pod zidan podstavek oltarja.

Predmet iz zasutja.

(3) Ploska kepica brona. Mere: š. 22,3 mm, v. 25,5 mm, deb. 7 mm, t. 15,1 g. Inv. št. GM KFC 5848.

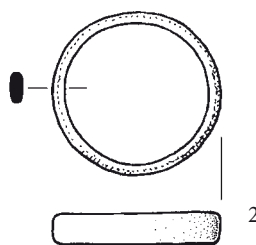

Grob 1984_z0020

Grob 1984_z0021 (I07)

Grobna jama. Pravokotne oblike. Okostje je bilo v globini 0,99 m. Azimut 93°.

Zasutje. Ni podatkov.

Okostje. Moški, 50–60 let. Našli so nepopolno okostje. Desnica je bila zapognjena na medenico.

Pridatki. Brez pridatkov.

Opomba. Levi del telesa je segal pod oltarni podstavek 3. Lobanjo je uničil grob 1984_z0026.



Grob 1984_z0022 (J06)

Grobna jama. Okostje je bilo v globini 0,95 m.

Zasutje. Ni podatkov.

Okostje. Spol nedoločljiv, 35–50 let. Našli so nepopolno okostje.

Pridatki. Levo ob lobanji, ki je ni, dva naglavna obročka (1, 2).

(1) Bronast naglavni obroček z dvojnima odebelitvama z vibastim vrezom. Na locen je vdeta kolobarjasta steklena jagoda iz modrega prosojnega mehurčkastega stekla (d. 5,0 mm, š. 7,4 mm). Locen je razlomljen. Mere: š. 35,8 mm, v. 35,5 mm, deb. 1,9 mm, t. 2,8 g. Inv. št. GM KFC 2689.

(2) Bronast desnosučen naglavni obroček z dvojnima odebelitvama z vibastim vrezom. Na locen je vdeta kolobarjasta jagoda iz modrega prosojnega mehurčkastega stekla (d. 3,1 mm, š. 6,4 mm). Mere: š. 34,4 mm, v. 35,5 mm, deb. 2,15 mm, t. 2,6 g. Inv. št. GM KFC 2691.

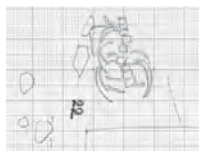

Grob 1984_z0022

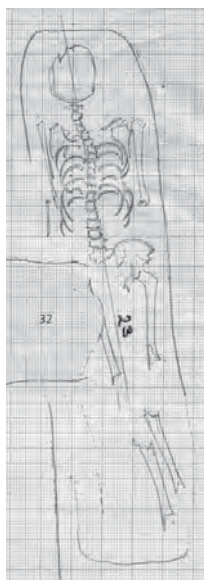

Opomba. Spodnji del okostja je segal pod prvi oltarni podstavek. Grobna jama je poškodovala okostje v grobu 1984_z0030.

<< Grob 1984_z0023 (J05)

Grobna jama. Pravokotna z zaobljenimi vogali, d. 1,8 m, š. 0,4 m. Okostje je bilo v globini 0,98 m. Azimut 92°.

Zasutje. Ni podatkov.

Okostje. Ženska, 40–45 let. Našli so nepopolno okostje.

Pridatki. Brez pridatkov.

Opomba. Je pod grobom 1984_z0032.

Grob 1984_z0024 (J06)

Grobna jama. Okostje je bilo v globini 0,93 m. Azimut 93°.

Zasutje. Ni podatkov.

Grob 1984_z0021



Grob 1984_z0022

Okostje. Moški, 30–35 let. Našli so nepopolno okostje.

Pridatki. Brez pridakov.

Opomba. Spodnji del nog sega pod prečni zid.

Grob 1984_z0025 (J06)

Grobna jama. Okostje je bilo v globini 1,02 m. Azimut 93°.

Zasutje. Nad temenom glave prstan (1).

Okostje. Ženska, 30–35 let. Našli so nepopolno okostje. Roki sta bili zapognjeni na medenico.

Pridatki. Ni podatkov.

Opomba. Poškodovan je okostje v grobu 1984_z0028.

Predmet iz zasutja.

- (1) Poškodovan brnast nesklenjen prstan z D prerezom in s krožno razširitvijo locna za okrasni vložek (deb. locna 1,6 mm). Mere: pr. 26 mm, š. 2,5 mm, t. 1,1 g. Inv. št. GM KFC 2701.

Grob 1984_z0026 (J07)

Grobna jama. Okostje je bilo v globini 1,01 m. Azimut 95°.

Zasutje. Ni podatkov.

Okostje. Ženska, 15–16 let. Našli so nepopolno okostje.

Pridatki. Brez pridakov.

Opomba. Nad okostjem v grobu 1984_z0021. Sega v rob izkopa.

Grob 1984_z0027 (J06)

Grobna jama. Pravokotna, š. 0,48 m. Ob desnem robu je bila večja skala. Okostje je bilo v globini 0,98 m. Azimut 95°.

Zasutje. Ni podatkov.

Okostje. Otrok, 3–5 let. Našli so nepopolno okostje. Levica je bila iztegnjena ob trupu.

Pridatki. Obsenčnik (1) ob okostju.

- (1) Bronast nesučen naglavni obroček z enojno odebelitvijo na eni strani locna in priostrenim koncem na drugi strani locna. Mere: š. 19,5 mm, v. 20 mm, deb. 1,5 mm, t. 0,5 g. Inv. št. GM KFC 2703.

Opomba. Nad okostjem v grobu 1984_z0034.

Grob 1984_z0028 (J06)

Grobna jama. Okostje je bilo v globini 1,01 m. Azimut 96°.

Zasutje. Ni podatkov.

Okostje. Ženska, 40–45 let. Našli so nepopolno okostje. Levica je bila iztegnjena ob trupu.

Pridatki. Ob levi in desni strani lobanje po dva naglavna obročka (1–4).

- (1) Poškodovan srebrn naglavni obroček z enojnima odebelitvama. Prelomljen locen je bil zlepljen pri restavriranju. Mere: š. 40,5 mm, v. 38,5 mm, deb. 2 mm, t. 1,9 g. Inv. št. GM KFC 5855.
- (2) Srebrn desnosučen naglavni obroček z enojnima odebelitvama. Mere: š. 29,5 mm, v. 33,4 mm, deb. 2 mm, t. 1,9 g. Inv. št. GM KFC 5856a.
- (3) Poškodovan srebrn naglavni obroček z enojnima odebelitvama. Mere: š. 28,5 mm, v. 40,5 mm, deb. 2 mm, t. 2 g. Inv. št. GM KFC 5856b.
- (4) Naglavni obroček, ni ohranjen (glej spodaj).

Opomba. Desni del okostja je uničil grob 1984_z0025.

Komentar. Že pri prvem kabinetnem popisu predmetov so bili naglavni obročki samo še trije.



Grob 1984_z0024

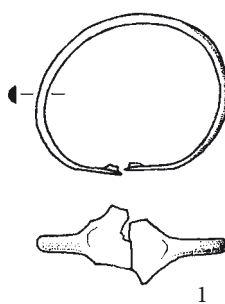

Grob 1984_z0026

Grob 1984_z0025



Grob 1984_z0027

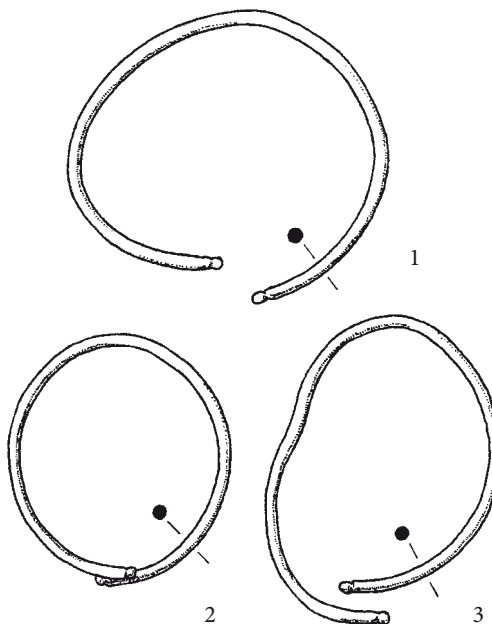

Grob 1984_z0028

Grob 1984_z0029 (J06)

Grobna jama. Nad nogami so bili vidni ostanki deske. Okostje je bilo v globini 0,97 m. Azimut 94°.

Zasutje. Ob levem kolenu večji kamen. Dolge kosti okostja groba 1984_z0033 so bile zložene vzdolž južnega roba groba.

Okostje. Ženska, 35–45 let. Našli so nepopolno okostje z delno premaknjenimi kostmi. Levica je bila iztegnjena ob trupu, desnica je bila (glede na prste) zapognjena na medenico.

Pridatki. Naglavni obroček (1) nad levo ramo.

(1) Bronast levosučen naglavni obroček z enojnima odebelitvama. En konec je malenkostno poškodovan. Mere: v. 22,4 mm, deb. 1,8 mm, t. 0,8 g. Inv. št. GM KFC 2709.

Opomba. Okostje je bilo pod grobom 1984_z0019. Vkopan v grob 1984_z0033.

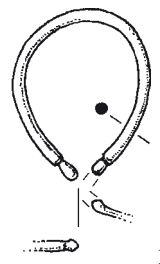
**Grob 1984_z0029****Grob 1984_z0030 (J06)**

Grobna jama. Okostje je bilo v globini 0,97 m.

Zasutje. Ni podatkov.

Okostje. Spol nedoločljiv, odrasli (Tomazo). Našli so nepopolno okostje. Kostni niso ohranjene.

Pridatki. Brez pridatkov.

Opomba. Okostje je delno uničil grob 1984_z0022.

**Grob 1984_z0030****Grob 1984_z0031 (J06)**

Grobna jama. Pravokotna z zaobljenimi vogali, vkopana v ilovico, š. 0,50 m. Okostje je bilo v globini 1,02 m. Azimut 93°.

Zasutje. Ni podatkov.

Okostje. Moški, 30–40 let. Našli so nepopolno okostje.

Pridatki. Brez pridatkov.

Opomba. Po risbi pod okostjem groba 1984_z0036, sam poškoduje okostje v grobu 1984_z0034.

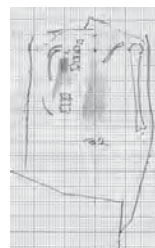
**Grob 1984_z0031****Grob 1984_z0032****Grob 1984_z0032 (J06)**

Grobna jama. Na risbi so vidni ostanki deske nad okostjem. Okostje je bilo v globini 0,94 m. Azimut 187°.

Zasutje. Ni podatkov.

Okostje. Spol nedoločljiv, odrasli. Našli so nepopolno okostje.

Pridatki. Brez pridatkov.

Opomba. Po risbi nad okostjem groba 1984_z0019 in groba 1984_z0023. V terenskem dnevku je bil pozneje opis groba prečrtan in dodana pripomba, da gre za grob severno od groba 1984_z0023. Res je bilo videti okostje tega drugega groba zelo podobno, le da je bilo usmerjeno proti vzhodu. V terenskem dnevniku je ostalo brez opisa in kosti niso bile spravljene.

**Grob 1984_z0033****Grob 1984_z0034****Grob 1984_z0033 (J06)**

Grobna jama. Ni podatkov.

Zasutje. Ni podatkov.

Okostje. Spol nedoločljiv, odrasli in otrok (Tomazo). Našli so dolge kosti v drugotni legi. Kostni niso ohranjene.

Pridatki. Ni podatkov.

Opomba. Prekop dolgih kosti več oseb v grob 1984_z0029. Terenski antropološki zapisnik opisuje kostne ostanke dveh oseb.

Grob 1984_z0034 (J06)

Grobna jama. Pod okostjem je bila deska. Okostje je bilo v globini 1,03 m.

Zasutje. Ni podatkov.

Okostje. Ženska, 30–40 let. Našli so nepopolno okostje.

Pridatki. Levo in desno od lobanje po en naglavni obroček (1, 2).

(1) Bronast levosučen naglavni obroček z enojnima odebelitvama. Mere: š. 36,4 mm, v. 36,5 mm, deb. 3,1 mm, t. 6 g. Inv. št. GM KFC 5852a.

(2) Bronast naglavni obroček z enojnima odebelitvama. Mere: š. 36,4 mm, v. 37 mm, deb. 3 mm, t. 5,9 g. Inv. št. GM KFC 5852b.

Opomba. Lobanjo je uničil grob 1984_z0031 in je pod grobom 1984_z0027.

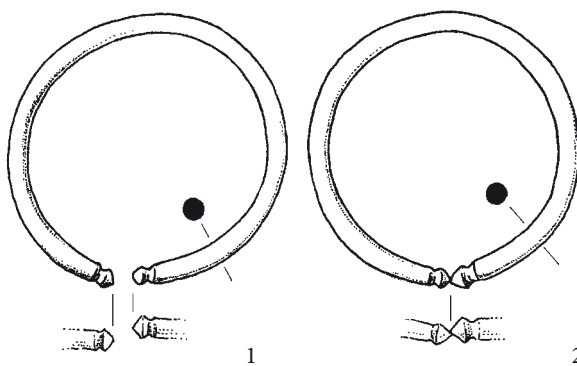

Grob 1984_z0035 (J06)

Grobna jama. Ni podatkov.

Zasutje. Ni podatkov.

Okostje. Spol nedoločljiv, več kot 45 let. Našli so nepopolno okostje.

Pridatki. Ni podatkov.

Grob 1984_z0036 (J06)

Grobna jama. Okostje je bilo v globini 0,98 m. Azimut 95°.

Zasutje. Ni podatkov.

Okostje. Otrok, 6–10 let. Našli so nepopolno okostje. Roki sta bili iztegnjeni ob trupu.

Pridatki. Po odstranitvi okostja so našli prstan (1), ki verjetno pripada grobu.

(1) Bronast prstan, sklenjen s kovanjem, s trakastim prerezom in presegajočima trikotastima koncema. Konca se enakomerno zožujeta v zaobljeno konico in s tem locen (deb. 0,8 mm) spominja na locen z rombično razširitvijo. Locen je okrašen z delno križajočimi cikcak vzrezi. Mere: š. 19,5 x 20,3 mm, š. 5,8 mm, t. 1,1 g. Inv. št. GM KFC 2675.

Grob 1984_z0037 (J07)

Grobna jama. Pravokotna z zaobljenimi vogali. Vkopana je bila v konglomeratno osnovo in ob severnem robu delno obložena s kamni, š. 0,50 m. Okostje je bilo pokrito z desko in je bilo v globini 1,17 m. Azimut 82°.

Zasutje. Ni podatkov.

Okostje. Moški, 30–45 let. Odkopali so samo del okostja.

Pridatki. Ni podatkov.

Opomba. Okostje je segalo pod drugi stranski oltarni podstavek.

Grob 1984_z0038 (J06)

Grobna jama. Pravokotna z zaobljenimi vogali, š. 0,40 m. Za glavo je bil po dolgem postavljen ploščat kamen. Pod glavo je bila deska. Okostje je bilo v globini 1,00 m. Azimut 117°.

Zasutje. Ni podatkov.

Okostje. Morda ženska, odrasla. Našli so nepopolno okostje.

Pridatki. Po en naglavni obroček na vsaki strani lobanje (1, 2).

(1) Bronast naglavni obroček z enojnima odebelitvama. Mere: š. 32 mm, v. 37 mm, deb. 2,1 mm, t. 1,8 g. Inv. št. GM KFC 2676.

(2) Bronast levosučen naglavni obroček z enojnima odebelitvama. Mere: š. 32 mm, v. 37 mm, deb. 2,1 mm, t. 1,8 g. Inv. št. GM KFC 2677.

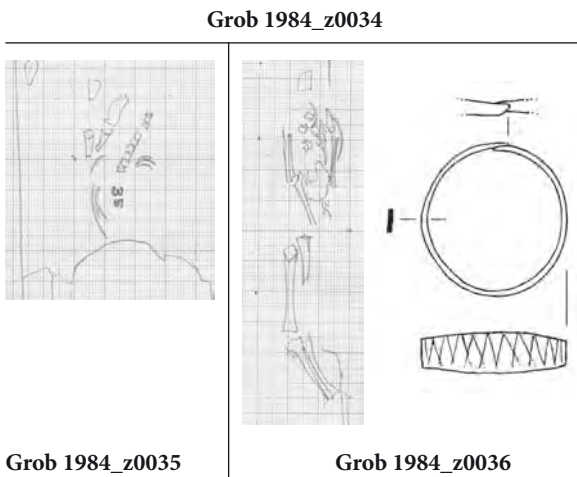

Grob 1984_z0035

Grob 1984_z0036

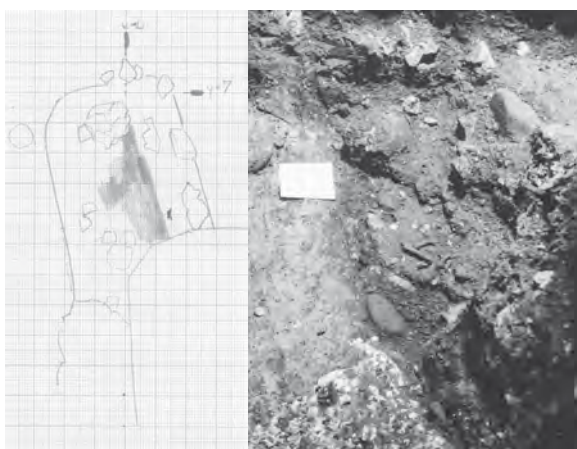

Grob 1984_z0037

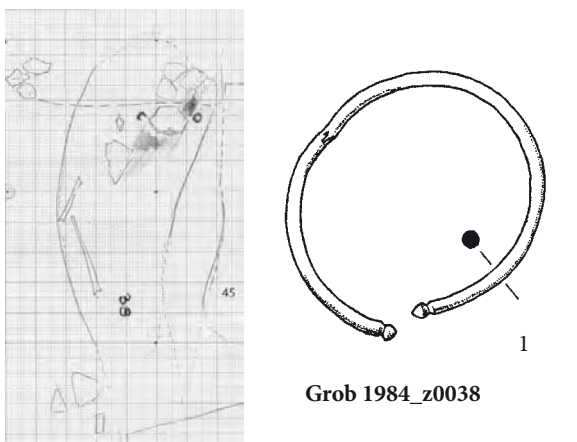

Grob 1984_z0038

Grob 1984_z0039 (I07)

Grobna jama. Pravokotna z zaobljenimi vogali, d. 1,70 m.

Okostje je bilo v globini 1,06 m. Azimut 93°.

Zasutje. Ni podatkov.

Okostje. Spol nedoločljiv, verjetno juvenis (Tomazo). Našli so nepopolno okostje. Kosti niso ohranjene,

Pridatki. Prstan (1) na desni strani medenice.

(1) Bronast prstan sklenjen z zakovico z žlebljenim trakastim prerezom in presegajočima ravno odrezanima koncema. Locen (deb. 1,1 mm) ima dva vzdolžna žlebova, v žlebovih je okras vtisnjen s kolescem. Mere: pr. 22,5 mm, š. 5,1 mm, t. 1,6 g. Inv. št. GM KFC 2678.

Opomba. Okostje je segalo pod tretji oltarni podstavek. Vzhodni del grobne jame je bil vkopan v grobljo prodnikov, ki je omejevala prazgodovinsko plast.

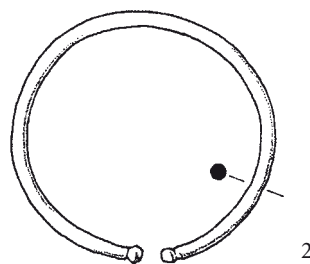

Grob 1984_z0038

Grob 1984_z0040 (I06)

Grobna jama. Pravokotna z zaobljenimi vogali. Okostje je bilo v globini 0,93 m. Azimut 95°.

Zasutje. Ni podatkov.

Okostje. Verjetno ženska, 30–40 let. Našli so nepopolno okostje.

Pridatki. Brez pridakov.

Opomba. Spodnji del okostja je segal pod prečni zid.

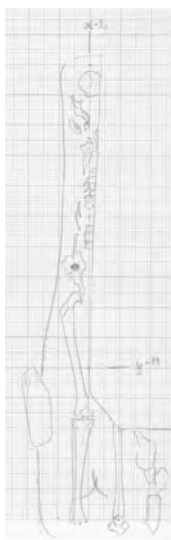

Grob 1984_z0039

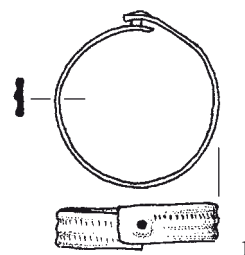
**Grob 1984_z0041 (I06)**

Grobna jama. Pravokotna z zaobljenimi vogali, d. 1,60 m, š. 0,50 m. Desno ob okostju in pod njim so bili ostanki deske.

Okostje je bilo v globini 1,04 m. Azimut 102°.

Zasutje. Ni podatkov.

Okostje. Ženska, 35–45 let. Našli so nepopolno okostje. Levica je bila zapognjena na medenico, desnica je bila iztegnjena ob trupu.

Pridatki. Prstan (1) na levi.

(1) Poškodovan bronast levosučen naglavni obroček z enojno odebelitvijo in priostrenim koncem, uporabljen kot prstan. Mere: pr. 24,5 x 25,5 mm, š. 1,75 mm, t. 1g. Inv. št. GM KFC 2674.

Opomba. Po risbi lahko sklepamo, da posega v grob 1984_z0042.



Grob 1984_z0040



Grobna 1984_z0041 in 1984_z0042



Grob 1984_z0041

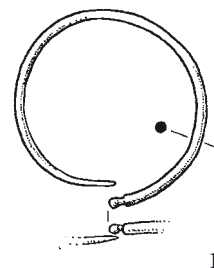

Grob 1984_z0042 (I06)

Grobna jama. Pravokotna z zaobljenimi vogali. Okostje je bilo v globini 1,01 m. Azimut 95°.

Zasutje. Naglavni obroček (1) ob levi strani lobanje (glej spodaj).

Okostje. Moški (glej spodaj), 45–55 let. Odkopali so manjši del okostja. Levica je bila iztegnjena ob trupu.

Pridatki. Brez pridakov (glej spodaj).

Opomba. Večina groba je segala v južni rob izkopa. Po risbi lahko sklepamo, da je bil v severni rob groba delno vkopan grob 1984_z0041.

Komentar. V Zagrebu so lobanjo določili kot moško. Enako jo določa terenski antropološki zapis s poudarkom, da so spolni znaki jasni. Vsekakor se to ne ujema s kulturnim spolom, ki ga naglavni nakit določa kot ženskega, če je bil naglavni obroček v grobu kot pridelek. Ležal je v kotu groba in bil poškodovan, kar kaže na verjetnost, da je v grob prišel kot del zasutja. To bi se ujemalo tudi z antropološko opredelitvijo okostja.

Predmet iz zasutja.

(1) Poškodovan bronast ulit polmesečast naglavni obroček z dvema rogljema na polmeseču in z obrobo, ki posnema zrnjenje, je okrašen z jamičastim emajlom; barve emajla so bela, modra, rdeča. Zelo geometriziran in poenostavljen motiv ptic ob vodnem izviru. Locen je odlomljen, rogljasta (zelo) rahlo odebeljena. Mere: š. 25,3 mm, v. 36,6 mm, deb. 1,7 mm, t. 3,3 g. Inv. št. GM KFC 2705.

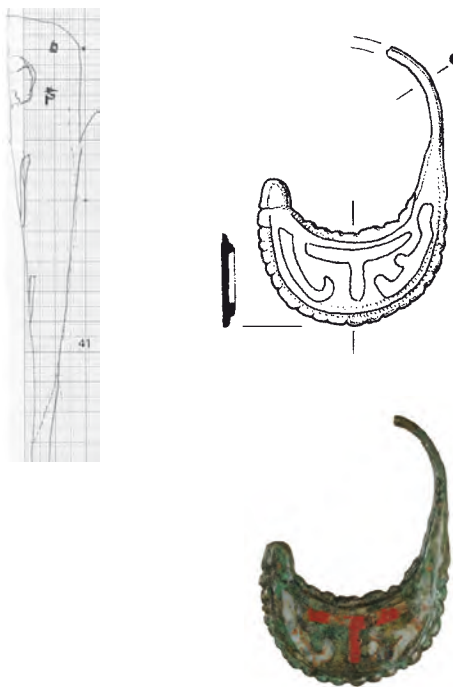

Grob 1984_z0042

Grob 1984_z0043 (I06)

Grobna jama. Okostje je bilo v globini 1,06 m.

Zasutje. Ni podatkov.

Okostje. Morda ženska, 20–30 let. Odkopali so samo desno nogo. Desnica je bila iztegnjena ob trupu (glej spodaj).

Pridatki. Prstan (1) ob desnem kolku.

(1) Poškodovan bronast prstan s trakastim prerezom in presega-jočima ravno odrezanima koncema. Locen je bil prelomljen in popravljen z varjenjem. Locen je okrašen z vzdolžno in prečno linijo vrezov, verjetno vtisnjenih s kolescem. Konca sta bila morda speta s spajkanjem. Mere: š. 6,75 mm, pr. 22,7 mm, deb. 0,7 mm, t. 2,1 g. Inv. št. GM KFC 2671.

Opomba. Večina okostja je segala v rob izkopa. Verjetno dvojni grob z okostjem 1984_z0045.

Komentar. Prstan ob desnem kolku kaže, da je bila desnica iztegnjena ob trupu. Pogoj za tako razlago je, da je bil prstan pridelek in ne del zasutja.

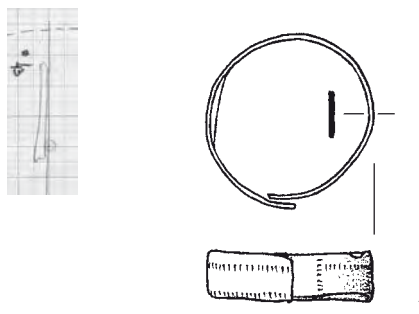

Grob 1984_z0043

Grob 1984_z0044 (I06)

Grobna jama. Videla se je samo delno, š. 0,58 m. Okostje je bilo v globini 1,01 m. Azimut 88°.

Zasutje. Ni podatkov.

Okostje. Moški, 40–50 let. Našli so samo del okostja. Levica je bila iztegnjena ob trupu.

Pridatki. Brez pridakov.

Grob 1984_z0045 (I06)

Grobna jama. Okostje je bilo v globini 1,05 m.

Zasutje. Ni podatkov.

Okostje. Otrok, 0–0,5 let. Našli so nepopolno okostje.

Pridatki. Brez pridakov.



Grob 1984_z0044



Grob 1984_z0045

Opomba. Terenski dnevnik meni, da gre za pokop 1984_z0043 in 1984_z0045 v skupni grob.

Grob 1984_z0046 (J05)

Grobna jama. Viden je bil samo del obrisa grobne jame. Okostje je bilo v globini 1,11 m. Azimut 92°.

Zasutje. Ni podatkov.

Okostje. Morda moški, odrasli. Odkopali so samo desnico, ki je bila iztegnjena ob trupu.

Pridatki. Prstan (1) na desnici.

(1) Bronast nesklenjen prstan z rombičnim prerezom in ravno odrezanima koncema. Ulit locen (deb. 3,4 mm) se enakomerno tanjša od sredine proti koncema. Mere: pr. 23,5 mm, š. 3,7 mm, t. 3,7 g. Inv. št. GM KFC 2673.

Opomba. Okostje je segalo v severni rob izkopa.



Grob 1984_z0047 (I06)

Grobna jama. Pravokotna z zaobljenimi vogali, š. 0,40 m.

Okostje je bilo v globini 1,02 m. Azimut 95°.

Zasutje. Ni podatkov.

Okostje. Spol nedoločljiv, odrasli (Tomazo). Odkopali so samo del okostja. Kostni niso ohranjene.

Pridatki. Brez pridatkov.

Opomba. Okostje je segalo pod prečni zid.

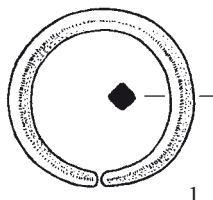

Grob 1984_z0048 (I06)

Grobna jama. Pravokotna, pri glavi in nogah vkopana do žive skale, nekoliko obložena s kamenjem, d. 1,85 m, š. 0,80 m. Okostje je bilo v globini 1,17 m. Azimut 93°.

Zasutje. Ni podatkov.

Okostje. Otrok, 14–16 let. Našli so nepopolno okostje z delno premaknjenimi kostmi. Roki sta bili iztegnjeni ob trupu.

Pridatki. Brez pridatkov.

Opomba. Leži nad okostjem groba 1984_z0049. Grobna jama je bila na južni strani vkopana v prazgodovinsko jamo. Terenski dnevnik govori o prazgodovinskem vkopu, ki je bil obdan z drobnejšim kamenjem, v njem pa je bilo nekaj odlomkov starejšeželeznodobne lončenine. Na risbi so v njem še odlomki oglja in je izrazito okrogle oblike, premer približno 0,40 m, 20 cm nižje na ravni spodnjega groba 1984_z0049 lisa vkopa ni bila več tako pravilno okrogla (glej grob 1984_z0049). Postavlja se vprašanje, ali ne gre morda za dva vkopa na isto mesto, ki nista nujno (oba) prazgodovinska.

Grob 1984_z0046

Grob 1984_z0047

Grob 1984_z0049 (I06)

Grobna jama. Delno je bila vkopana v konglomeratno osnovo in obdana s kamenjem, d. 1,50 m, š. 0,70 m. Okostje je bilo pokrito z desko in v globini 1,37 m. Azimut 98°.

Zasutje. Nekaj odlomkov prazgodovinske lončenine.

Okostje. Otrok, 3,5–4,5 let. Našli so nepopolno okostje. Drža rok je nejasna (glej spodaj).

Pridatki. Brez pridatkov.

Opomba. Leži pod okostjem groba 1984_z0048. Grobna jama je bila na južni in severni strani vkopana v prazgodovinsko plast, ki je segala do globine 1,60 m.

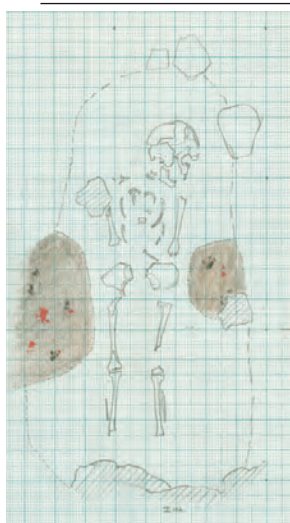

Grob 1984_z0049

Grob 1984_z0048



Grob 1984_z0048



Grob 1984_z0049



Grob 1984_z0050



Grob 1984_z0052

Grob 1984_z0050 (H07)

Grobna jama. Vkopana je bila v ilovnato podlago pod rjavim humusom, pravokotna z zaobljenimi vogali, d. 1 m, š. 0,40 m. Obložena je bila s kamenjem, posebno skrbno pri glavi, kjer so bili ploščati kamni postavljeni pokonci. Okostje je bilo v globini 1,35 m. Azimut 90°.

Zasutje. Suha rdečerjava ilovica, ki je tam tvorila podlago, in odlomek prazgodovinske lončenine.

Okostje. Otrok, 0,5–1 leto. Levica je bila iztegnjena ob trupu, desnica je bila zapognjena na medenico.

Pridatki. Brez pridatkov.

Opomba. Leži pod najstarejšim cerkvenim tlakom. Ni ga prebil, niti njegove ilovnate izravnave.



Grob 1984_z0050

Grob 1984_z0051 (H08)

Grobna jama. Ni podatkov.

Zasutje. Ni podatkov.

Okostje. Otrok, 5–6 let. Našli so nepopolno okostje, kosti so bile premaknjene.

Pridatki. Nož (1), med izkopavanjem se je zdelo, da desno od leve pete.

(1) Železen nož s trnastim nasadilom pravokotnega preseka. Nasadilo prehaja poševno v hrbet in stopničasto v ostrino; rezilo je enostransko, ostrina zavija v konico, hrbet se lomi v konico; konica je bližje hrbtu. Na rezilu so ostanki usnjene nožnice. Mere: š. 18 mm, d. 115 mm, deb. 3,2 mm, t. 13,5 g. Inv. št. GM KFC 2683.

Opomba. Najverjetneje prekop. Ležal je tik pod novoveškim grobom.

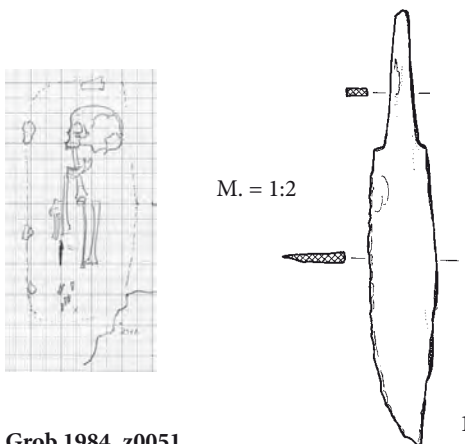
**Grob 1984_z0051****Grob 1984_z0052 (H07)**

Grobna jama. Pravokotne oblike z zaobljenimi vogali, ob glavi obložena s kamni, severni del je bil vkopan v kamnito osnovo, d. 1,30 m, š. 0,50 m. Okostje je bilo v globini 1,46 m. Azmut 88°.

Zasutje. Ni podatkov.

Okostje. Otrok, 1,5–2,5 let. Našli so nepopolno okostje, nekatere kosti so bile premaknjene.

Pridatki. Brez pridatkov.

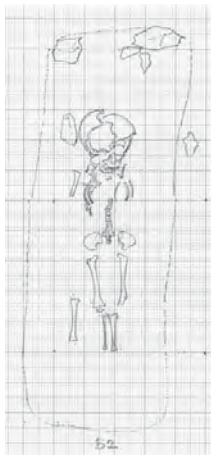
**Grob 1984_z0052****Grob 1984_z0053 (H07)**

Grobna jama. Pravokotne oblike, obložena s kamni, vkopana v kamnito osnovo. Severna stranica je bila ohranjena še v celoti, v višini do 0,60 m so bili zloženi kamni v tri vodovodne vrste tako, da je bilo notranje lice poravnano. Severni del je bil vkopan v kamnito osnovo, d. 1,30 m, š. 0,50 m. Okostje je bilo v globini 1,82 m. Azmut 90°.

Zasutje. Malta, kamenje, kosi ometa ali maltnega tlaka, odlomki lončenine, koščki oglja.

Okostje. Spol in starost nedoločljiva (Tomazo). Našli so nepopolno okostje, kosti so bile premaknjene in niso ohranjene.

Pridatki. Ni podatkov.

Komentar. Grob bi bil lahko starejši od cerkvenega maltnega tlaka, premaknjene kosti pa nakazujejo, da se je zgodil kasnejši poseg v grob in da zasutje predstavlja prekop plasti nad grobom. Mogoče je šlo za roparski vkop v grob.

Grob 1984_z0053**Grob 1984_z0054 (G08)**

Grobna jama. Vkopana je bila v temno kulturno plast. Okostje je bilo v globini 1,19 m. Azmut 97°.

Zasutje. Odlomek človeške lobanje ob glavi. Polnilo je bilo enako temno kot kulturna plast, v katero je bil grob vkopan.

Okostje. Moški, 40–45 let. Odkopali so samo del okostja.

Pridatki. Brez pridatkov.

Opomba. Okostje je segalo pod prečni zid.

**Grob 1984_z0054****Grob 1984_z0055 (G08)**

Grobna jama. Okostje je bilo v globini 1,18 m. Azmut 97°.

Zasutje. Ni podatkov.

Okostje. Moški, več kot 50 let. Odkopali so samo del nepopolnega okostja. Leva nadlaket je bila premaknjena.

Pridatki. Ni podatkov.

Opomba. Okostje je segalo pod prečni zid.

**Grob 1984_z0055**



Grob 1984_z0053

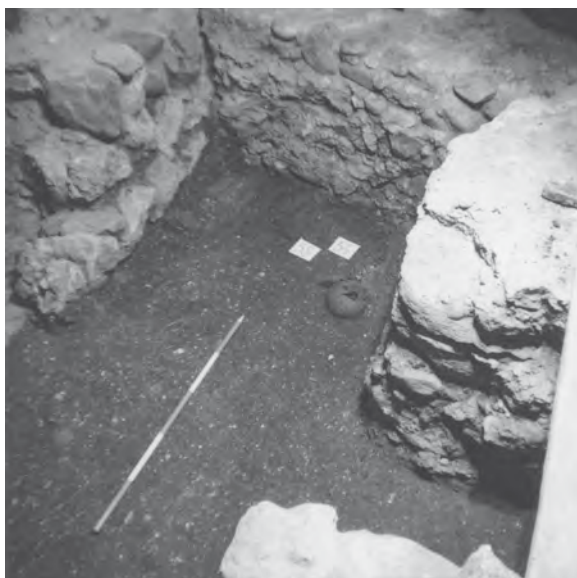

Grobova 1984_z0054 in 1984_z0055

Grob 1984_z0056 (G07)

Grobna jama. Okostje je bilo v globini 1,11 m.

Zasutje. Ni podatkov.

Okostje. Moški, matusus II (Tomazo). Našli so samo del okostja. Kosti niso ohranjene.

Pridatki. Brez pridatkov.

Opomba. Okostje je poškodoval grob 1984_z0057, ležalo je nad okostjem groba 1984_z0067.



Grob 1984_z0056

Grob 1984_z0057 (G07)

Grobna jama. Okostje je bilo v globini 1,12 m. Azimut 97°.

Zasutje. Ni podatkov.

Okostje. Verjetno ženska, 40–50 let. Našli so samo del okostja. Kosti podlakti so bile premaknjene.

Pridatki. Brez pridatkov.

Opomba. Grob je poškodoval okostje groba 1984_z0056.



Grob 1984_z0057

Grob 1984_z0058 (G07)

Grobna jama. Okostje je bilo v globini 1,07 m. Azimut 98°.

Zasutje. Ni podatkov.

Okostje. Spol nedoločljiv, odrasli. Našli so samo del okostja.

Pridatki. Brez pridatkov.

Opomba. Okostje je ležalo nad okostjem groba 1984_z0059.



Grob 1984_z0058

Grob 1984_z0059 (G07)

Grobna jama. Okostje je bilo v globini 1,23 m. Azimut 97°.

Zasutje. Ni podatkov.

Okostje. Ženska, matusus II (Tomazo). Našli so nepopolno okostje, manjkala je samo desna nadlaket. Roki sta bili zapognjeni na medenico. Kosti niso ohranjene.

Pridatki. Naglavni obroček (1) levo ob lobanji, tri dni kasneje so našli še naglavni obroček (2) desno ob glavi. Prstan (3) na prstu desnice.

(1) Cel bronast nesučen naglavni obroček z dvojnima odebelitvama z vibastim vrezom. Mere: š. 32,8 mm, v. 35,5 mm, deb. 2,2 mm, t. 2,2 g. Inv. št. GM KFC 2695.



Grob 1984_z0059

- (2) Poškodovan bronast naglavni obroček z dvojnima odebelitvama z vibastim vrezom. Odebelitve na locnu so posledica konzervatorskega posega, pred njim je bil predmet razlomljen na 3 dele. Mere: š. 33,8 mm, v. 34 mm, deb. 2,2 mm, t. 1,9 g. Inv. št. GM KFC 2698.
- (3) Cel bronast prstan (sklenjen s spajkanjem) s trakastim prerezom in razširjenima koncema s krožno razširitvijo locna. Na polkrožno razširjena in presegajoča se konca je pritrjen oboden trak pločevine, v katerega je vdrela ploska okrogla jagoda iz modrega prosojnega mehurčkastega stekla. Ob razširitvi je locen (deb. 0,9 mm) na zunanji strani okrašen z vzdolžnim žlebom in vrezi na robu oboda. Mere: pr. 22,5 mm, š. 3,4 mm, t. 1,8 g. Inv. št. GM KFC 2692.

Opomba. Okostje je ležalo pod okostjem groba 1984_z0058, desno nadlakete je uničil grob 1984_p0038. Sam je poškodoval okostje v grobu 1984_z0060.

Grob 1984_z0060 (G07)

Grobna jama. Okostje je bilo v globini 1,19 m. Azimut 94°.

Zasutje. Ni podatkov.

Okostje. Ženska, 40–50 let. Našli so nepopolno okostje. Kosti podlakti so bile delno premaknjene, vendar se zdi, da sta bili roki zapognjeni na medenico.

Pridatki. Naglavni obroček (1) levo ob lobanji.

- (1) Cel bronast desnosučen naglavni obroček s trojnima odebelitvama. Ulit je bil hkrati z odebelitvama. Mere: š. 34,75 mm, v. 34,3 mm, deb. 2,8 mm, t. 3,5 g. Inv. št. GM KFC 2694.

Opomba. Noge je poškodoval grob 1984_z0059. Okostje je ležalo nad okostjem groba 1984_z0080.

Grob 1984_z0061 (G07)

Grobna jama. Okostje je bilo v globini 1,16 m. Azimut 96°.

Zasutje. Ni podatkov.

Okostje. Verjetno ženska, odrasla. Našli so nepopolno okostje. Roki sta bili iztegnjeni ob trupu.

Pridatki. Brez pridatkov.

Opomba. Zgornji del okostja je uničil vkop grobnice z okostji grobov 1984_z0062, 1984_z0063, 1984_z0074, 1984_z0087, 1984_z0088. Okostje je ležalo nad okostjem groba 1984_z0080.

Grob 1984_z0062 (G06)

Grobna jama. Okostje je bilo v globini 0,89 m v kamniti grobnici. Azimut 97°.

Zasutje. Ni podatkov.

Okostje. Otrok, 1,5–2,5 let. Našli so nepopolno okostje.

Pridatki. Ob levi strani lobanje kos bronaste žičke (1).

- (1) Kos bronaste žičke. Predmet manjka.

Opomba. V kamniti grobnici skupaj z okostji grobov 1984_z0063, 1984_z0074, 1984_z0087, 1984_z0088.

Grob 1984_z0062a

Opomba. Tega groba ni. Glej Grob 1984_z0074.

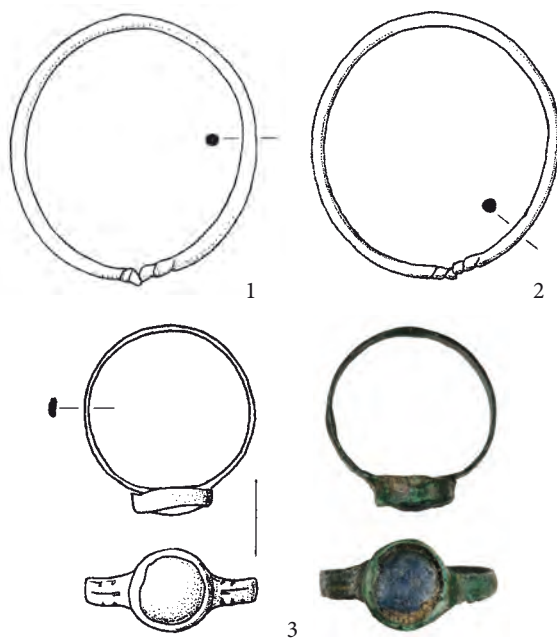

Grob 1984_z0059

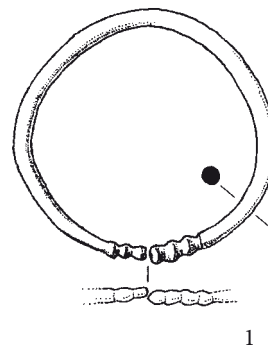

Grob 1984_z0060



Grob 1984_z0061

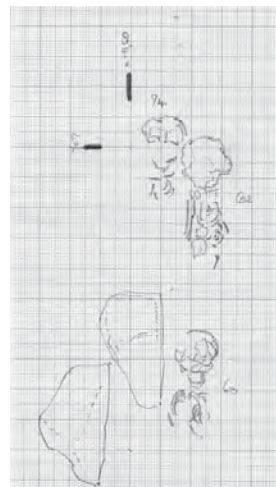

Grobovi 1984_z0062, 1984_z0063 in 1984_z0074

Grob 1984_z0063 (G07)

Grobna jama. Okostje je bilo v globini 1,00 m v kamniti grobnici.

Zasutje. Ni podatkov.

Okostje. Otrok, 2,5–3,5 let. Našli so nepopolno okostje.

Pridatki. Brez pridatkov.

Opomba. V kamniti grobnici skupaj z okostji grobov 1984_z0062, 1984_z0074, 1984_z0087, 1984_z0088.

Grob 1984_z0064 (G06)

Grobna jama. Okostje je bilo v globini 1,04 m. Azimut 100°.

Zasutje. Ob desnem kolenu glinasta predilna utež (1). Odlomki lončenine. Na trtici dva koščka organske snovi (2, 3).

Okostje. Ženska, 25–35 let. Našli so nepopolno okostje. Desnica je bila zapognjena na trebuh, kosti podlakti so bile premaknjene. Lega prstov nakazuje, da je bila tudi levica zapognjena na trebuh.

Pridatki. Brez pridatkov.

Opomba. Okostje sta poškodovala neznan novoveški grob in grob 1984_z0083.

Predmeti iz zasutja.

- (1) Predilna utež. Predmet manjka.
- (2) Prežgana črna luknjičasta snov s sledovi semen, morda prežgan košček testa. Mere: š. 17 mm, v. 19,9 mm, deb. 9,2 mm, t. 1,1 g. Inv. št. GM KFC 5862a.

Komentar. Predmet je verjetno istovetem tistemu, ki ga terenski dnevnik opisuje kot košček železa.

- (3) Ploščat odlomek neprepoznanega predmeta iz organske snovi. Mere: š. 9 mm, v. 19 mm, deb. 3 mm, t. 1,2 g. Inv. št. GM KFC 5862b.



Grobovi 1984_z0064, 1984_z0083 in 1984_z0072



Grob 1984_z0064

Grob 1984_z0065 (G06)

Grobna jama. Okostje je bilo v globini 0,92 m.

Zasutje. Prstan (1) ob nogah.

Okostje. Ženska, 25–35 let. Našli so nepopolno okostje, samo spodnji del nog.

Pridatki. Brez pridatkov.

Predmet iz zasutja.

- (1) Cel srebrn sklenjen prstan s štirikotnim D prerezom. Locen (deb. 0,9 mm) je okrašen z nizom vtolčenih vdolbinc, ki po obodu poteka blago valovito. Mere: pr. 20,1 mm, š. 2,1 mm, t. 0,6 g. Inv. št. GM KFC 2693.

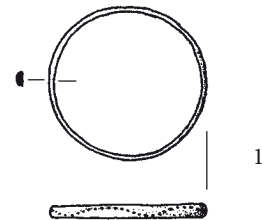

Grob 1984_z0065

Grob 1984_z0066 (G07)

Grobna jama. Okostje je bilo v globini 1,18 m. Azimut 96°.

Zasutje. Ni podatkov.

Okostje. Spol ni določljiv, več kot 40 let. Našli so nepopolno okostje.

Pridatki. Brez pridatkov.

Opomba. Del okostja je uničil grob 1984_z0067.

Grob 1984_z0067 (G07)

Grobna jama. Okostje je bilo v globini 1,17 m. Azimut 110°.

Zasutje. Ni podatkov.

Okostje. Moški, 18–20 let. Našli so nepopolno okostje. Levica je bila zapognjena na stegno.

Pridatki. Brez pridatkov.

Opomba. Bil je pod okostjem groba 1984_z0057. Delno je uničil okostje groba 1984_z0066.



Grob 1984_z0066

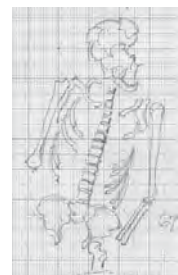

Grob 1984_z0067

Grob 1984_z0068 (F07)

Grobna jama. Okostje je bilo v globini 1,11 m. Azimut 97°.

Zasutje. Ni podatkov.

Okostje. Ženska, več kot 35 let. Našli so nepopolno okostje.

Desnica je bila zapognjena na desni bok.

Pridatki. Brez pridatkov.

Opomba. Noge so segale pod oltarni podstavek.

**Grob 1984_z0068****Grob 1984_z0069 (G09)**

Grobna jama. Okostje je bilo v globini 1,26 m. Azimut 95°.

Zasutje. Ni podatkov.

Okostje. Verjetno ženska, 30–45 let. Našli so nepopolno okostje. Desna nadlahtnica je bila premaknjena.

Pridatki. Brez pridatkov.

Opomba. Noge so segale pod stopnice oltarja.

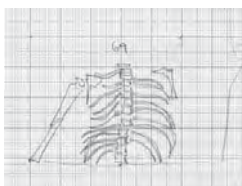
**Grob 1984_z0069****Grob 1984_z0070 (F07)**

Grobna jama. Okostje je bilo v globini 1,12 m. Azimut 95°.

Zasutje. Ni podatkov.

Okostje. Moški, 35–45 let. Našli so nepopolno okostje. Roki sta bili zapognjeni na medenico.

Pridatki. Brez pridatkov.

Opomba. Noge so segale pod podstavek oltarja.

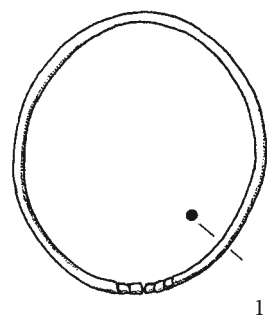
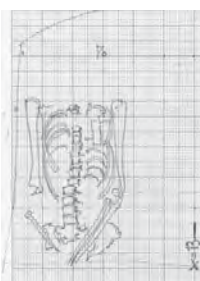
**Grob 1984_z0070****Grob 1984_z0071 (G06)**

Grobna jama. Okostje je bilo v globini 1,10 m. Položeno je bilo ob starejši cerkveni zid. Azimut 94°.

Zasutje. Ni podatkov.

Okostje. Verjetno ženska, 40–50 let. Našli so nepopolno okostje. Roki sta bili iztegnjeni ob trupu, desna nadlahtnica prestavljena.

Pridatki. Naglavna obročka (1, 2) ob lobanji.

(1) Poškodovan bronast desnosučen naglavni obroček z ravno odrezanim koncem, drugi je bil prvotno rahlo zaobljen. Morda izdelan iz dela naglavnega obročka. Poškodba zaobljenega konca po končanem risanju (leta 2015). Mere: š. 14 mm, v. 15 mm, deb. 1,8 mm, t. 0,9 g. Inv. št. GM KFC 5861a.

(2) Cel bronast desnosučen naglavni obroček z ravno odrezanim koncem, drugi rahlo zaobljen. Morda izdelan iz dela naglavnega obročka. Mere: š. 12,9 mm, v. 12,1 mm, deb. 1,8 mm, t. 0,8 g. Inv. št. GM KFC 5861b.

Opomba. Poškodoval je okostje groba 1984_z0081. Noge je uničila zidana grobnica (osrednji grob 1984_z0087). Ruševina starejšega cerkvenega zidu je segala preko okostja.

Komentar. Zgornjo vrsto kamnov zidu, ki je segala preko okostja, lahko razumemo kot ruševino zidu. Okostje pa je bilo "pritisnjeno" ob spodnjo vrsto kamnov zidu, torej ob že obstoječi zid.

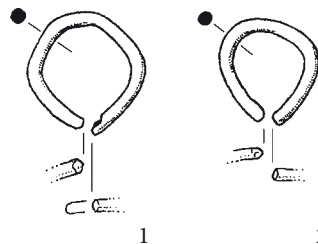
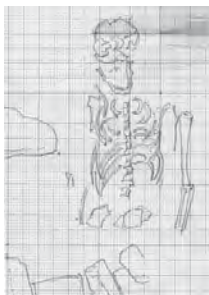
**Grob 1984_z0071****Grob 1984_z0072 (G06)**

Grobna jama. Okostje je bilo v globini 0,97 m. Azimut 98°.

Zasutje. Ni podatkov.

Okostje. Verjetno ženska, 16–18 let. Našli so nepopolno okostje. Desnica je bila zapognjena na medenico.

Pridatki. Brez pridatkov.

Opomba. Nad okostjema grobov 1984_z0083 in 1984_z0084.

**Grob 1984_z0072**

Grob 1984_z0073 (G07)

Grobna jama. Okostje je bilo v globini 1,18 m. Azimut 95°.

Zasutje. Ni podatkov.

Okostje. Spol nedoločljiv, senilis (Tomazo). Našli so nepopolno okostje, ki ni ohranjeno.

Pridatki. Levo od lobanje naglavna obročka (1, 2).

(1) Cel bronast levosučen naglavni obroček z enojnima odebelitvama. Mere: š. 45 mm, v. 45 mm, deb. 3,5 mm, t. 13,2 g. Inv. št. GM KFC 2687.

(2) Cel bronast levosučen naglavni obroček z enojnima odebelitvama. Mere: š. 45 mm, v. 45 mm, deb. 4 mm, t. 13,2 g. Inv. št. GM KFC 2687b.

Opomba. Večino okostja je uničil grob 1984_p0038.

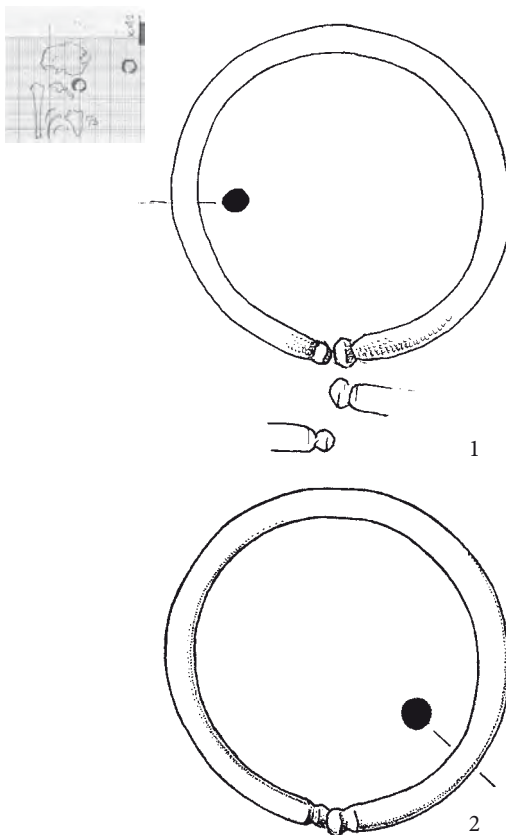
**Grob 1984_z0073****Grob 1984_z0074 (G06)**

Grobna jama. Okostje je bilo v globini 0,98 m.

Zasutje. Ni podatkov.

Okostje. Otrok, 0,5–1 leto. Našli so samo nekaj kosti.

Pridatki. Brez pridatkov.

Opomba. V kamniti grobnici skupaj z okostji grobov 1984_z0062, 1984_z0063, 1984_z0087, 1984_z0088. Številka groba okostja se je izgubila. Najverjetneje gre za okostje, ki so ga v Zagrebu našli skupaj s prvotnim pod oznako 62.

Grob 1984_z0075 (G08)

Grobna jama. Okostje je bilo v globini 1,30 m.

Zasutje. Ni podatkov.

Okostje. Otrok, 7,5–8,5 let. Našli so nepopolno okostje.

Pridatki. Brez pridatkov.

Opomba. Poškoduje okostje v grobu 1984_z0076.

Grob 1984_z0076 (G08)

Grobna jama. Okostje je bilo v globini 1,34 m.

Zasutje. Na desni podlahtnici ostanki bronca (1).

Okostje. Moški, 35–45 let. Našli so nepopolno okostje. Desnica je bila zapognjena na medenico.

Pridatki. Ni podatkov.

Opomba. Poškoduje ga grob 1984_z0075. Zgornji del okostja je segal pod prečni zid.

Predmet iz zasutja.

(1) Ostanki bronca. Predmet ni ohranjen.

**Grobova 1984_z0074
in 1984_z0062****Grob 1984_z0075****Grob 1984_z0077 (F08)**

Grobna jama. Okostje je bilo v globini 1,34 m. Azimut 95°.

Zasutje. Ni podatkov.

Okostje. Verjetno noški, 25–40 let. Odkopali so samo del nog.

Pridatki. Brez pridatkov.

Opomba. Zgornji del okostja je segal pod prečni zid.

Grob 1984_z0078 (F08)

Grobna jama. Okostje je bilo v globini 1,28 m.

Zasutje. Ni podatkov.

Okostje. Spol nedoločljiv, odrasli (Tomazo). Odkopali so samo del nog. Kostni niso ohranjene.

Pridatki. Brez pridatkov.

Opomba. Zgornji del okostja je segal pod prečni zid.

Grob ni bil narisan.

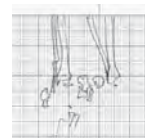
**Grob 1984_z0076****Grob 1984_z0077**

Grob 1984_z0079 (G07)

Grobna jama. Okostje je bilo v globini 1,19 m. Azimut 100°.
Zasutje. Ni podatkov.
Okostje. Ženska, 30–40 let. Odkopali so samo del nepopolnega okostja.
Pridatki. Brez pridatkov.
Opomba. Okostja je segalo pod oltarni podstavek in pod okostje groba 1984_z0058.

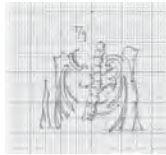
**Grob 1984_z0079****Grob 1984_z0080 (G07)**

Grobna jama. Okostje je bilo v globini 1,18 m. Azimut 123°.
Zasutje. Ni podatkov.
Okostje. Verjetno moški, 16–18 let. Našli so samo del okostja.
Pridatki. Brez pridatkov.
Opomba. Okostje sta poškodovala grobova 1984_z0060 in 1984_z0061.

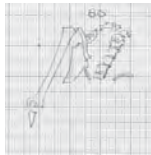
**Grob 1984_z0080****Grob 1984_z0081 (G06)**

Grobna jama. Okostje je bilo v globini 1,08 m. Azimut 91°.
Zasutje. Ni podatkov.
Okostje. Moški, 25–35 let. Našli so samo del okostja.
Pridatki. Brez pridatkov.
Opomba. Okostje je poškodoval grob 1984_z0071.

**Grob 1984_z0081****Grob 1984_z0082 (G06)**

Grobna jama. Okostje je bilo v globini 0,93 m tik ob temeljih starega cerkvenega zidu. Azimut 91°.
Zasutje. Ni podatkov.
Okostje. Moški, 45–50 let. Našli so nepopolno okostje. Roki sta bili iztegnjeni ob trupu.
Pridatki. Brez pridatkov.
Opomba. Poškodoval je okostje v grobu 1984_z0085.
Komentar. Dvojna os okostja in zvita hrbtenica kažeta izjemno močno skoliozo.

**Grob 1984_z0082****Grob 1984_z0083****Grob 1984_z0083 (G06)**

Grobna jama. Okostje je bilo v globini 1,09 m. Azimut 97°.
Zasutje. Ni podatkov.
Okostje. Moški, 35–40 let. Našli so nepopolno okostje. Desnica je bila iztegnjena ob trupu.
Pridatki. Brez pridatkov.
Opomba. Bil je pod okostjema grobov 1984_z0072 in 1984_z0084. Po risbi je okostje poškodoval tudi novoveški grob.

Grob 1984_z0084 (G06)

Grobna jama. Okostje je bilo v globini 1,08 m. Azimut 100°.
Zasutje. Ni podatkov.
Okostje. Otrok, 8–9 let. Našli so nepopolno okostje. Levica je bila zapognjena na trebuh.
Pridatki. Brez pridatkov.
Opomba. Bil je pod okostjem groba 1984_z0072 in verjetno nad okostjem groba 1984_z0083.

**Grob 1984_z0084****Grob 1984_z0085****Grob 1984_z0085 (G06)**

Grobna jama. Okostje je bilo v globini 0,94 m. Azimut 101°.
Zasutje. Ni podatkov.

Okostje. Verjetno moški, več kot 30 let. Našli so nepopolno okostje.

Pridatki. Brez pridatkov.

Opomba. Močno ga je uničil grob 1984_z0082.

Grob 1984_z0086 (G08)

Grobna jama. Izkopana je bila ob starejšem zidu. Okostje je bilo v globini 1,37 m. Azimut 96°.

Zasutje. Ostanke križnice (glej grob 1984_z0086a).

Okostje. Otrok, 13–15 let. Roki sta bili iztegnjeni ob trupu.

Pridatki. Naglavni obroček (1) ob levi strani glave.

(1) Cel bronast nesučen naglavni obroček z ravno odrezanim in priostrenim koncem. Na locen je vdeta steklena jagoda sodčaste oblike iz neprosojne verjetno črne steklene paste, ki je okrašena z rumeno valovnica (9,8 x 10,5 mm). Mere: š. 24,2 mm, v. 27,9 mm, deb. 1,8 mm, t. 3,1 g. Inv. št. GM KFC 5863.



Grob 1984_z0086a

Grobna jama. Ni podatkov.

Zasutje. Ni podatkov.

Okostje. Otrok, juvenis. Križnica, ki ni ohranjena.

Pridatki. Ni podatkov.

Opomba. Križnica je bila v zasutju groba 1984_z0086.

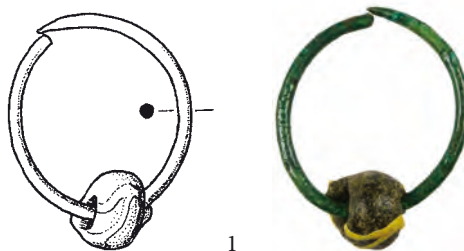

1

Grob 1984_z0086

Grob 1984_z0087 (G06)

Grobna jama. Predstavlja jo zidana grobnica (glej spodaj), široka do 0,70 m in do 2 m dolga. Okostje je bilo v globini 1,26 m. Azimut 98°.

Zasutje. Ob levi strani grobnice so bile kosti prekopa grobov 1984_z0088 in 1984_z0088a. Naglavna obročka (1, 2) med kolena.

Okostje. Ženska, 20–25 let. Desnica je bila iztegnjena ob trupu na medenico, levica je bila iztegnjena ob trupu pod medenico.

Pridatki. Ni podatkov.

Opomba. Grob je poškodoval okostji grobov 1984_z0088 in 1984_z0088a. Grobnica je poškodovala grobova 1984_z0061 in 1984_z0071.

Komentar. Širina grobnice upošteva prostor, ki je potreben za eno truplo in še za prekopane kosti ob njem. Zato obstajata najmanj dve priložnosti za gradnjo grobnice, ki se naslanja na starejši temelj cerkvenega zidu. Grobnica je bila lahko zgrajena šele pri pokopu osebe groba 1984_z0087 in kosti, na katere so naleteli pri kopanju tega groba. Druga možnost je, da so grobnico zgradili za pokop mlade ženske iz groba 1984_z0088 in morebiti njenega otroka (grob 1984_z0088a,) kar bi prav tako zahtevalo razmeroma široko grobnico. Če predmeta iz zasutja pripadata mladi ženski in otroku, je verjetnost dvojnega groba majhna, ker sta predmeta časovno komajda skladna. Vendar vseeno obstaja možnost, da je bil tipološko mlajši naglavni obroček pridan otroku. Če pa v presoji upoštevamo tudi naglavna obročka iz groba 1984_z0071, ki sta tipološko še mlajša, potem se izkaže kot najbolj verjetna prva možnost: da je bila grobnica narejena za pokop okostja 1984_z0087 ter kosti iz prekopanih grobov 1984_z0088 in 1984_z0088a.

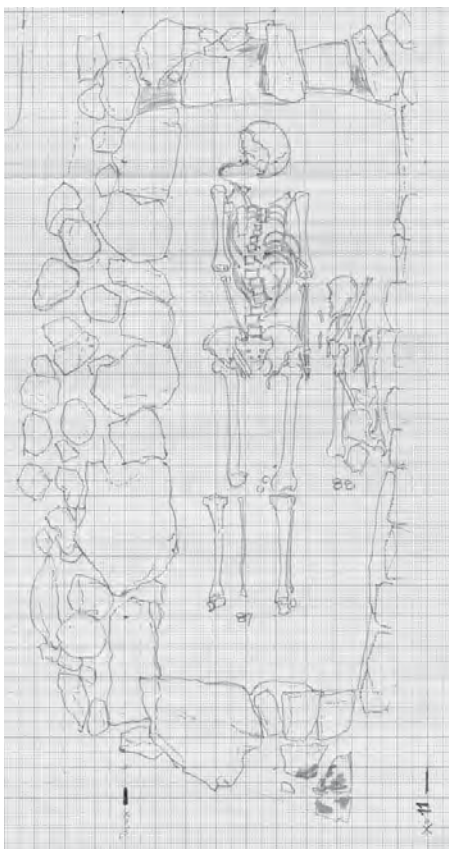

Grob 1984_z0087 in prekopani okostji 1984_z0088 in 1984_z0088a

Predmeta iz zasutja.

- (1) Poškodovan srebrni naglavni obroček z enim odlomljenim zaključkom. Ohranjeni konec ima kovano zanko. Mere: deb. 1,5 mm, t. 1,2 g. Inv. št. GM KFC 5850.
- (2) Bronast levosučen naglavni obroček z ravno odrezanima koncema. Mere: š. 25,3 mm, v. 27 mm, deb. 1,9 mm, t. 1,2 g. Inv. št. GM KFC 5864.

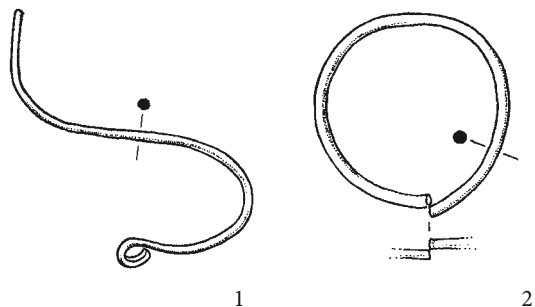

Grob 1984_z0087

Grob 1984_z0088 (G07)

Grobna jama. Ni podatkov. Prekopane kosti so bile v globini 1,24 m.

Zasutje. Ni podatkov.

Okostje. Ženska, 16–18 let. Prekopano okostje. (Glej grob 1984_z0087 za risbo.)

Pridatki. Ni podatkov.

Opomba. Okostje je poškodoval grob 1984_z0087. Hkratni prekop s kostmi groba 1984_z0088a.

Grob 1984_z0088a

Grobna jama. Ni podatkov. Prekopane kosti so bile v globini 1,24 m.

Zasutje. Ni podatkov.

Okostje. Otrok, 0–1 let. Prekopano okostje. (Glej grob 1984_z0087 za risbo.)

Pridatki. Ni podatkov.

Opomba. Okostje je poškodoval grob 1984_z0087. Hkratni prekop s kostmi groba 1984_z0088.



Grobovi 1984_z0087 in 1984_z0088 ter 1984_z0088a v zidani grobnici

Grob 1984_z0089 (G08)

Grobna jama. Okostje je bilo v globini 1,20 m. Azimut 95°.

Zasutje. Ni podatkov.

Okostje. Moški, 35–45 let. Našli so nepopolno okostje. Desnica je bila zapognjena na medenico, levica je bila iztegnjena ob trupu. Noge so uničili pri izkopavanju.

Pridatki. Brez pridatkov.

Opomba. Okostje je ležalo nad okostjem groba 1984_z0092.

Grob 1984_z0090 (G08)

Grobna jama. Dno je segalo do temelja starejšega zidu (glej spodaj). Okostje je bilo v globini 1,22 m. Azimut 93°.

Zasutje. Ni podatkov.

Okostje. Moški, 30–40 let. Našli so nepopolno okostje. Desnica je bila zapognjena na medenico.

Pridatki. Brez pridatkov.

Opomba. Okostje je ležalo nad temelji starejšega zidu, spodnji del nog je segal pod mlajši zid, ki je po terenski risbi premaknil tudi kosti leve roke. Po risbi je grob poškodoval okostje groba 1984_z0093.

Grob 1984_z0091 (G08)

Grobna jama. Okostje je bilo v globini 1,27 m. Azimut 92°.

Zasutje. Ni podatkov.

Okostje. Moški, več kot 50 let. Odkopali so del nepopolnega okostja. Levica je bila zapognjena na medenico.

Pridatki. Brez pridatkov.

Opomba. Okostje je ležalo nad okostjem groba 1984_z0092, desni del je segal pod oltarni podstavek.



Grob 1984_z0089



Grob 1984_z0091



Grob 1984_z0090

Grob 1984_z0092 (G07)

Grobna jama. Okostje je bilo v globini 1,39 m, v celotni dolžini je ležalo na pravokotni deski. Azimut 96°.

Zasutje. Ni podatkov.

Okostje. Moški, 25–30 let. Roki sta bili iztegnjeni ob trupu.

Pridatki. Brez pridakov.

Opomba. Okostje je ležalo pod okostjema grobov 1984_z0089 in 1984_z0091.

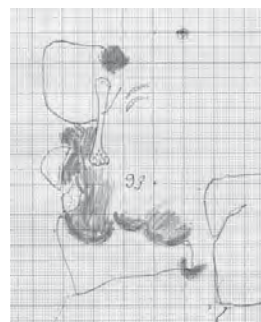

Grob 1984_z0092

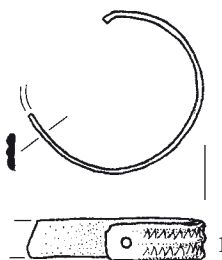
**Grob 1984_z0093 (G07)**

Grobna jama. Okostje je bilo v globini 1,20 m in je ležalo na temelju najstarejšega cerkvenega zidu (glej še grob 1984_z0090).

Zasutje. Naglavni obroček (2) na prostoru groba.

Okostje. Spol nedoločljiv, odrasli. Našli so samo nekaj kosti.

Pridatki. Prstan (1) na prstu.

(1) Poškodovan srebrn prstan z žlebljenim trakastim prerezom. Dvojni žleb na oboju locna je okrašen s koleščkanjem. En konec je poškodovan, drugi je ravno odrezan z luknjico za zakovico. Mere: pr. 21 mm, š. 5,3 mm, deb. 1,2 mm, t. 0,9 g. Inv. št. GM KFC 5858.

Opomba. Levi del okostja je po risbi uničil mlajši cerkveni zid, spodnji del okostja pa grob 1984_z0090. Nad okostjem je bil grob 1984_p0037.

Predmet iz zasutja.

(2) Srebrn levosučen naglavni obroček z enojno odebelitvijo in priostrenim koncem. Mere: š. 24,3 mm, v. 24,5 mm, deb. 1,5 mm, t. 0,7 g. Inv. št. GM KFC 5859.

Predmet iz prekopane plasti.

(3) Odlomka železnega neprepoznanega predmeta. Teža: 3,6 g. Inv. št. GM KFC 5860.

Opomba. Spremni listek označuje pripadnost grobu, vendar ga terenski dnevnik ne omenja. Najverjetneje del prekopane plasti.



2



3

Grob 1984_z0093

Grob 1984_z0094 (F08)

Grobna jama. Okostje je bilo v globini 1,24 m. Azimut 96°.

Zasutje. Ob glavi odlomek lončenine (1).

Okostje. Otrok, 6–7 let. Našli so nepopolno okostje. Roki sta bili iztegnjeni ob trupu.

Pridatki. Brez pridakov.

Opomba. Leži nad okostjema grobov 1984_z0101 in 1984_z0103. Spodnji del nog mu je uničil grob 1984_z0099.

Predmet iz zasutja.

(1) Obrtven odlomek ustja (tip S3 po Pleterski 2010) lonca, zunaj in znotraj lisast, v prelomu temne barve, pustilo: apnenec, srednja vsebnost, neenakomerna velikost. Mere: š. 40 mm, v. 32 mm, deb. 7 mm, t. 13 g. Inv. št. GM KFC 2713.

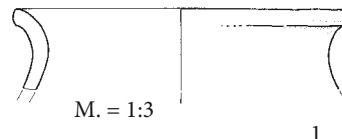
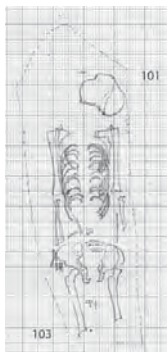

1

Grob 1984_z0094

Grob 1984_z0095 (G07)

Grobna jama. Obložena je bila z lesenimi deskami (glej spodaj).

Okostje je bilo v globini 1,36 m. Azimut 95°.

Zasutje. Ni podatkov.

Okostje. Moški (glej spodaj), 25–35 let. Našli so nepopolno okostje. Desnica je bila iztegnjena ob trupu, levica je bila zapognjena na medenico.

Pridatki. Ključ (1) v levi dlani.

(1) Vrtljiv bradat železen ključ z okroglo glavo in votlo nogo (d. 78,5 mm) ter verjetno slabo razčlenjeno brado. Mere:

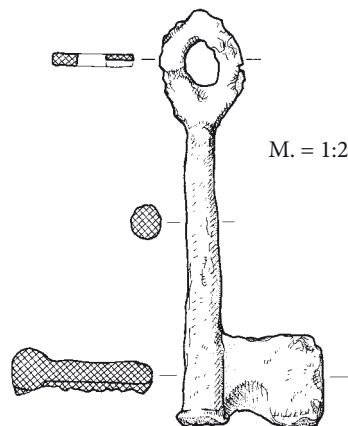

1

Grob 1984_z0095

š. 38 mm, v. 110 mm, deb. 12,5 mm, t. 28,5 g. Inv. št. GM KFC 2664.

Opomba. Terenski antropološki pregled je okostje ocenil za žensko. Če je ključ tipičen ženski pridelek, je bolj verjeti terenski določiti spola. Nadaljnje izkopavanje je pokazalo, da je okostje ležalo na vrhu večje grobne konstrukcije, ki je bila sestavljena iz pokonci postavljenih stranskih desk, grobna jama pa je bila neobičajno velika.



Grob 1984_z0096 (G07)

Grobna jama. Okostje je bilo v globini 1,26 m. Azimut 96°.

Zasutje. Ni podatkov.

Okostje. Spol nedoločljiv, odrasli. Našli so nepopolno okostje. Desnica je bila iztegnjena ob trupu.

Pridatki. Brez pridatkov.

Opomba. Po risbi pod grobovi 1984_z0060, 1984_z0061, 1984_z0080.



Grob 1984_z0095

Grob 1984_z0097 (G06)

Grobna jama. Okostje je bilo v globini 1,12 m. Ob nogah je bil kamen. Azimut 98°.

Zasutje. Ni podatkov.

Okostje. Ženska, 35–40 let. Našli so nepopolno okostje. Roki sta bili iztegnjeni ob trupu.

Pridatki. Po en naglavni obroček (1, 2) ob vsaki strani čeljusti.

(1) Bronast nesučen naglavni obroček z dvojnima odebelitvama z vibastim vrezom. Mere: š. 32 mm, v. 31,8 mm, deb. 2,3 mm, t. 2,5 g. Inv. št. GM KFC 2667.

(2) Bronast levosučen naglavni obroček z dvojnima odebelitvama z vibastim vrezom. Mere: š. 31,4 mm, v. 31,8 mm, deb. 2,2 mm, t. 2,4 g. Inv. št. GM KFC 2668.

Opomba. Po risbi nad okostjem groba 1984_z0106 ter pod okostjema grobov 1984_z0082 in 1984_z0085.



Grob 1984_z0098 (F08)

Grobna jama. Okostje je bilo v globini 1,24 m.

Zasutje. Ni podatkov.

Okostje. Moški, 40–50 let. Odkopali so del nepopolnega okostja.

Pridatki. Brez pridatkov.

Opomba. Okostje je segalo pod oltarna podstavka.

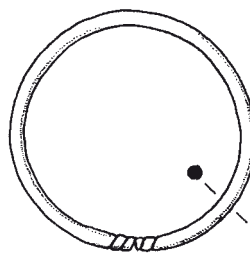

1

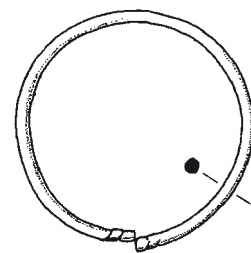

2

Grob 1984_z0097

Grob 1984_z0099 (F09)

Grobna jama. Okostje je bilo v globini 1,18 m. Azimut 93°.

Zasutje. Ni podatkov.

Okostje. Moški, 40–50 let. Našli so samo del trupa.

Pridatki. Brez pridatkov.

Opomba. Bil je nad okostji grobov 1984_z0094, 1984_z0101 in 1984_z0103. Po najdbnem lističu je bil 4. VII. v plasti 4 poleg groba najden naglavni obroček (1).

Predmet ob grobu.

(1) Srebrn nesučen naglavni obroček. Konca se stikata. Locen se tanjša (od 3,3 do 2,8 mm) od zaobljenega konca proti

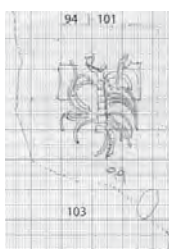

Grob 1984_z0099

koncu z enojno odebelitvijo. Mere: š. 38,2 mm, v. 42,7 mm, deb. 3,3 mm, t. 5,2 g. Inv. št. GM KFC 2670.

Grob 1984_z0100 (F08)

Grobna jama. Okostje je bilo v globini 1,43 m. Azimut 100°. *Zasutje.* Ni podatkov.

Okostje. Ženska, 50–55 let. Našli so nepopolno, delno premaknjeno okostje. Desnica je bila zapognjena pod medenico. *Pridatki.* Brez pridatkov.

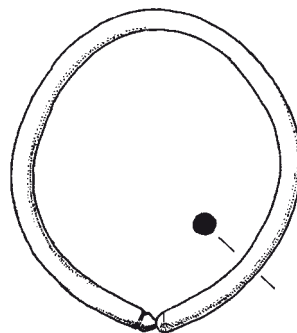

Grob 1984_z0101 (F08)

Grobna jama. Okostje je bilo v globini 1,44 m. Azimut 98°. *Zasutje.* Ni podatkov.

Okostje. Moški, 45–50 let. Našli so nepopolno okostje. Levica je bila zapognjena na medenico, desnica je bila iztegnjena ob trupu.

Pridatki. Brez pridatkov.

Opomba. Bil je pod okostjema grobov 1984_z0094 in 1984_z0099.

Grob 1984_z0099

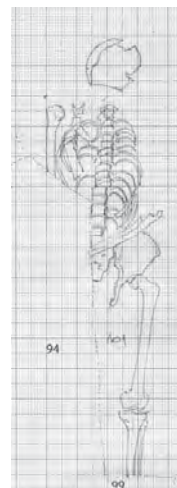

Grob 1984_z0100

Grob 1984_z0101

Grob 1984_z0102 (F08)

Grobna jama. Vkopana je bila v starejši grob. Okostje je bilo v globini 1,43 m. Azimut 93°.

Zasutje. Levi del medenice in leva stegnenica ob levem boku. *Okostje.* Ženska, 45–50 let. Našli so nepopolno okostje. Levica je bila zapognjena na trebuh, desnica je bila iztegnjena ob trupu.

Pridatki. Ob vsaki strani glave po en naglavni obroček (1, 2), na desnici prstan (3).

- (1) Bronast naglavni obroček z enojnima odebelitvama. Sedaj zlepljen locen je bil razlomljen na 3 dele. Mere: š. 44,8 mm, v. 46,5 mm, deb. 2,5 mm, t. 4,2 g. Inv. št. GM KFC 5846a.
- (2) Bronast naglavni obroček z enojnima odebelitvama. Locen je bil razlomljen na dva dela. Mere: š. 44 mm, v. 44 mm, deb. 2,5 mm, t. 4,5 g. Inv. št. GM KFC 5846b.
- (3) Bronast nesklenjen prstan s ploskim D prerezom in presega-jočima trikotastima koncema z netipično razširitvijo locna za vložek. Ob razširitvi je na locnu (deb. 0,8 mm) kratek podolžni sredinski žleb, na istem mestu je locen okrašen še s poševnimi prečnimi žlebovi. Mere: pr. 22,7 mm x 20,5 mm, š. 3,8 mm, t. 1,2 g. Inv. št. GM KFC 2665.

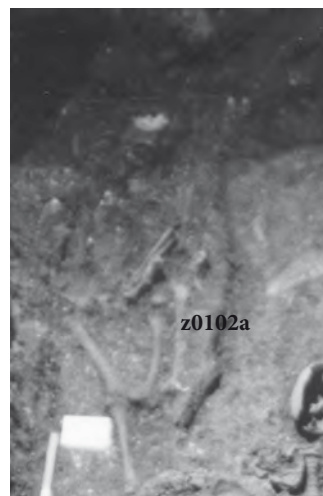

Grob 1984_z0102a

Opomba. Glej zasutje groba 1984_z0102.

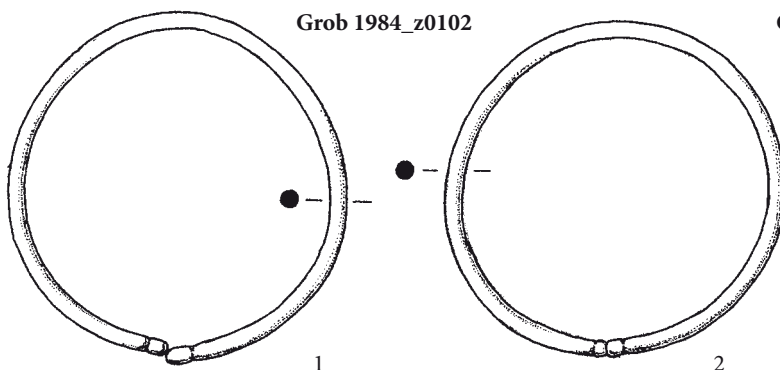

Grobova 1984_z0102 in 1984_z0102a

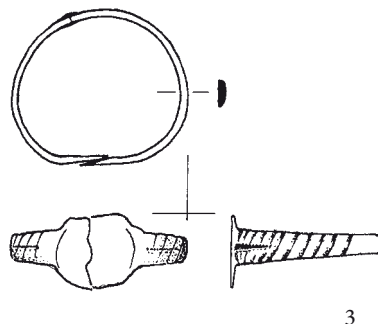



Grobova 1984_z0101 in 1984_z0103

Grob 1984_z0103 (F09)

Grobna jama. Okostje je bilo v globini 1,44 m. Azimut 89°.

Zasutje. Ni podatkov.

Okostje. Ženska, 25–30 let. Našli so nepopolno okostje. Desnica je bila iztegnjena ob trupu.

Pridatki. Brez pridatkov.

Opomba. Pod okostjema grobov 1984_z0094 in 1984_z0099. Levica je manjkala, verjetno jo je uničil grob 1984_z0101.

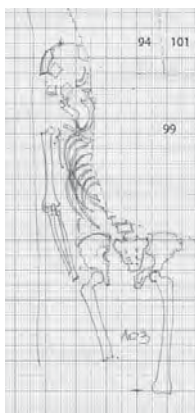

<< Grob 1984_z0103



>> Grob 1984_z0104

Grob 1984_z0104 (F06)

Grobna jama. Okostje je bilo v globini 1,28 m. Azimut 96°.

Zasutje. Ni podatkov.

Okostje. Spol nedoločljiv, odrasli (Tomazo). Odkopali so samo goleni. Kosti niso ohranjene.

Pridatki. Brez pridatkov.

Opomba. Okostje je segalo pod oltarna podstavka. Ležalo je nad okostjem groba 1984_z0105.

Grob 1984_z0105 (F06)

Grobna jama. Po risbi je bila vkopana v ilovico in 0,40 m široka.

Ob desni strani je bila obložena s kamni. Okostje je bilo v globini 1,35 m. Azimut 92°.

Zasutje. Ni podatkov.

Okostje. Moški, 45–50 let. Odkopali so del nepopolnega okostja. Levica je bila iztegnjena ob trupu.

Pridatki. Brez pridatkov.

Opomba. Okostje je segalo pod oltarna podstavka in pod okostje groba 1984_z0104.

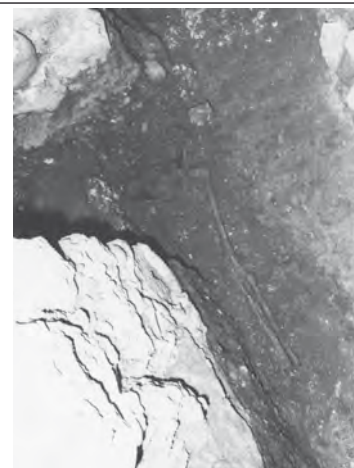

Grob 1984_z0105

Grob 1984_z0106 (G06)

Grobna jama. Vkopana je bila v ilovico in pravokotna. Dolga je bila 1,60 m in 0,40 m široka. Obložena je bila s kamni, ob desni strani z dvema večjima kamnoma in z dvema vrstama manjših kamnov. Posamezni kamni so bili tudi na levi strani. Okostje je bilo v globini 1,29 m. Azimut 91°.

Zasutje. Ni podatkov.

Okostje. Ženska, 55–60 let. Roki sta bili iztegnjeni na medenico.

Pridatki. Brez pridatkov.

Opomba. Nad grobom sta bili okostji grobov 1984_z0082 in 1984_z0097. Zdi se, da je bilo v grobu še otroško okostje (glej grob 1984_z0106a). Posamezni kamni obloge groba na severni strani so bili "pritrti pod vzdolžni zid".

Komentar. Zgornji izraz o razmerju med kamni grobne obloge in starega cerkvenega zida ustvarja vtis, da je zid že obstajal, ko so naredili grob. Vendar ni verjetno, da bi pod obstoječi cerkveni zid rinili kamne, poleg tega terenska risba kaže samostojen, rahlo zaobljen obris groba na severni strani. Zato je mnogo bolj verjetna razlaga, da je bil cerkveni zid postavljen na severni rob groba. Kot so s prečnim prekopom ugotovili ob koncu izkopavanja, starejši zid na mestu groba ni bil več ohranjen, grob pa je bil, kot kaže risba celotnega planuma, vkopan v polnilo tega zidu. Grob je torej stratigrafsko mlajši od starejšega zidu in starejši od mlajšega zidu.



Grob 1984_z0106

Grob 1984_z0106a

Grobna jama. Ni podatkov (glej spodaj in grob 1984_z0106).

Zasutje. Ni podatkov.

Okostje. Otrok, 6–7 let. Ohranjenih je nekaj kosti glave in zgornjih okončin.

Pridatki. Ni podatkov

Opomba. V Zagrebu so v skupku kosti z oznako grob 106 našli poleg kosti odrasle osebe (grob 1984_z0106) tudi dele otroškega okostja.

Komentar. Otroške kosti niso upodobljene na terenski risbi.

Grobna jama 1984_z0106 je ozka.

Najbolj smiselno pojasnilo je, da so otroške kosti ležale tik pod okostjem odrasle osebe in so oboje dvignili hkrati. Če je ta razlaga pravilna, bi lahko šlo za ponovni pokop v isto grobno jamo.

**Grob 1984_z0107 (G08)**

Grobna jama. Vkopana je bila v ilovico in pravokotna. Dolga je bila 1,50 m in 0,70 m široka. Obložena je bila s kamni.

Okostje je bilo v globini 1,73 m. V celoti je bilo prekrito z veliko desko. Azimut 95°.

Zasutje. Po inventarni knjigi sta bila v grobu dva odlomka lončenine (2).

Okostje. Otrok, 6–7 let. Našli so nepopolno okostje, kosti desne noge so bile premaknjene.

Pridatki. Steklene jagode (1) okrog lobanje.

(1) Ogrlica iz steklenih jagod. 1 kolobarjasta jagoda iz rumenega prosojnega pramenastega stekla (d. 3,1 mm, š. 4,8 mm), 1 dvojna sodčasta jagoda iz modrega prosojnega pramenastega stekla (d. 7,0 mm, š. 6,4 mm), 4 sodčaste jagode iz modrega prosojnega pramenastega stekla (d. 3,9 do 4,5 mm, š. 4,4 do 5,4 mm) in 5 kolobarjastih jagod iz modrega prosojnega pramenastega stekla (d. 2,3 do 3,3 mm, š. 3,3 do 4,8 mm). Skupna teža: 1,2 g. Inv. št. GM KFC 2639.



Grob 1984_z0107

Opomba. Nad grobom je bilo okostje groba 1984_z0092. Teresni dnevnik navaja, da se kamenje obloge groba na severni strani "že stika z zadnjo vrsto" kamnov temelja starejšega zidu (glej spodaj).

Komentar. Podrobna risba groba kaže kamenje obloge in zidu, vendar se ne stikata. Še bolj nedvoumna je risba celotnega planuma, kjer je grobna jama od zidu oddaljena najmanj 30 cm.

Grob in zid zato nedvomno nimata neposrednega stratigrafskega razmerja.

Predmeta iz zasutja.

(2) 2 odlomka (dol. 35 mm in dol. 25 mm) ostenja obvrtenega lonca, zunaj, znotraj in v prelomu temne barve, pustilo: apnenec, srednje vsebnost, neenakomerna velikost. Na zunanjih strani odlomkov je vodoravno glavničenje. Mere: deb. 30 mm, t. 16,8 g. Inv. št. GM KFC 5857.



Grob 1984_z0107

2

Grob 1984_z0108 (G07)

Grobna jama. Vkopana je bila v ilovico in pravokotna. Dolga je bila 2,50 m in 1,10 m široka. Vanjo je bila postavljena preprosta krsta, sestavljena iz dveh vzdolžnih, na rob postavljenih desk, razdaljo med njima je na vsakem koncu groba vzdrževala po ena prečno in vodoravno položena deska. Ti dve deski sta dajali oporo za pokrov iz treh vzdolžno položenih vodoravnih desk. Konstrukcija je bila verjetno zbita z žebli (1). V jugozahodnem vogalu groba je bila sled kola, ki je bil tam zabiti. Okostje je bilo v globini 1,67 m. Azimut 95°.

Zasutje. Ni podatkov.

Okostje. Moški, 25–30 let. Našli so nepopolno okostje. Roki sta bili iztegnjeni ob trupu.

Pridatki. Brez pridatkov.

Opomba. Bil je pod grobovoma 1984_z0059 in 1984_z0060.

Predmet iz zasutja.

(1) Železen žebelj kvadratnega preseka s pravokotno zapognjeno glavico, dolž. 28 mm, presek 5 x 5 mm. Inv. št. GM KFC 2700. Trideset let po izkopavanjih je že razpadel na 8 delov in je skoraj neprepoznaven.

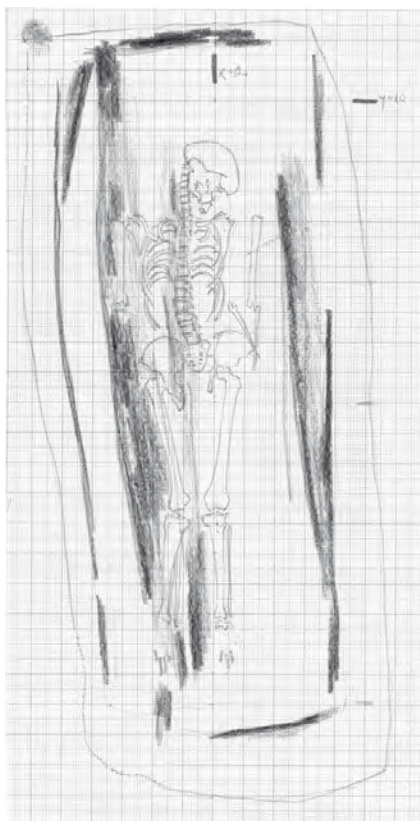

M. = 1:2



1

Grob 1984_z0109 (F07)

Grobna jama. Vkopana je bila v ilovico. Vidna severna stranica je bila obložena z večjimi kamni. Okostje je bilo v globini 1,28 m. Azimut 99°.

Zasutje. Ni podatkov.

Okostje. Otrok, 6,5–8,5 let. Odkopali so del nepopolnega okostja.

Pridatki. Brez pridatkov.

Opomba. Okostje je segalo pod oltarna podstavka.



Grob 1984_z0108



Grob 1984_z0109

Grob 1984_z0110 (G08)

Grobna jama. Pravokotna, vkopana je bila v ilovico in obložena s kamni. Dolga je bila 2,40 m in 1,20 m široka. Obloga je imela skrbno poravnano notranje lice in je tvorila notranji prostor, ki je bil dolg 2,00 m in 0,6 do 0,8 m širok. Okostje je bilo v globini 1,85 m, pod glavo je imelo kamen. Azimut 95°.

Zasutje. Inventarna knjiga pripisuje prostoru groba kos žindre (1).

Okostje. Moški, 25–30 let. Roki sta bili iztegnjeni ob trupu.

Pridatki. Brez pridakov.

Opomba. Bil je pod grobovi 1984_z0075, 1984_z0076, 1984_z0086 in 1984_z0100.

Predmet iz zasutja.

(1) Žindra. Mere: t. 3,5 g. Brez inventarne številke.

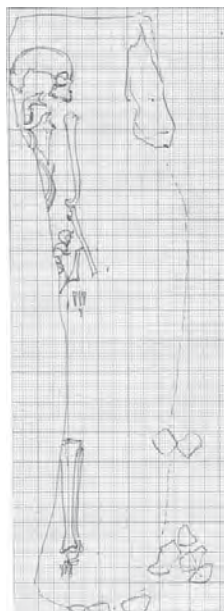
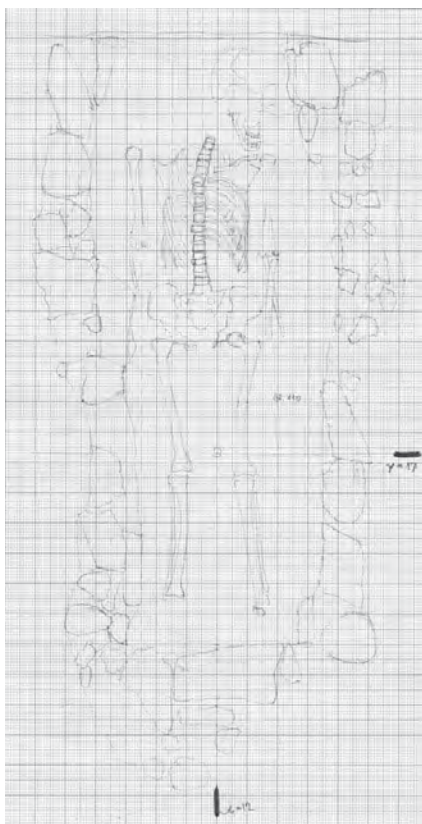
**Grob 1984_z0111 (F08)**

Grobna jama. Pravokotna, vkopana je bila v ilovico in obložena s kamni, ki so vidni v raziskani severni polovici. Dolga je bila 2,00 m. Okostje je bilo v globini 1,72 m in je bilo pokrito z desko. Azimut 93°.

Zasutje. Ni podatkov.

Okostje. Moški, 30–45 let. Odkopali so del okostja. Levica je bila iztegnjena ob trupu.

Pridatki. Ni podatkov.

Opomba. Okostje je segalo v rob izkopa.

Grob 1984_z0112 (I08)

Grobna jama. Okostje je bilo v globini 0,73 m.

Zasutje. Ni podatkov.

Okostje. Ni podatkov. Po risbi so našli nekaj odlomkov dolgih kosti rok in nog. Kostni niso ohranjene.

Pridatki. Brez pridakov.

Opomba. Okostje na terenski risbi nima oznake, v terenskem dnevniku pa je opisano kot grob IX in nato prečrtano. Očitno pomotoma. Okostje sta poškodovala grobova 1984_p0004 in 1984_z0002.

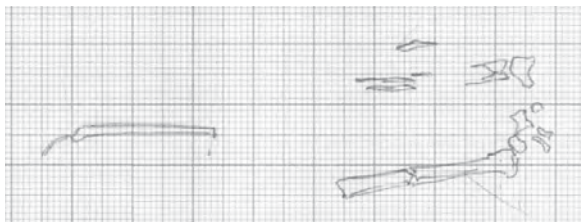

Grob 1984_z0112



Grob 1984_z0110

RAZTRESENE NAJDBE 1984

Kvadrant 1

(1) Inv. št. GM KFC 2706. Bronast desnosučen naglavni obroček z ravno odrezanima koncema. Mere: š. 21,0 mm, v. 19,0 mm, deb. 1,8 mm, t. 0,9 g.

Opomba. Najden je bil 17. V. v plasti 4.

(2) Inv. št. GM KFC 5904. Odlomek ostenja obvrtenega lonca, zunaj, znotraj in v prelomu temne barve; primesi: apnenec, srednja vsebnost, neenakomerna velikost; na zunanji strani okrašen z vodoravnim glavničenjem. Mere: š. 26,0 mm, d. 28,0 mm, deb. 6,0 mm, t. 4,4 g.

Opomba. Najden je bil 16. V. v plasti 4.

(3) Inv. št. GM KFC 2724. Obvrten odlomek ustja (tip S4 po Pleterski 2010) in vratu lonca, zunaj lisast, znotraj in v prelomu temne barve; primesi: apnenec, velika vsebnost, neenakomerna velikost; okras je poševno glavničenje. Mere: š. 106,0 mm, v. 63,0 mm, deb. 9,0 mm, t. 92,0 g.

Opomba. Najden je bil 17. V. v planumu 4.

(4) Inv. št. GM KFC 5884b. Odlomek predmeta iz cina v obliki vladarske figure z žezlom pod križem, morda okvir relikviarija ali romarska značka. Mere: š. 20,7 mm, v. 28,5 mm, deb. 0,9 mm, t. 0,9 g.

Opomba. Najden je bil v plasti 1.

(5) Inv. št. GM KFC 5884a. Medeninast kovan karavaka križ z vdetim verižnim členkom, na eni strani napis (SFR AN CISCE), na drugi strani zgoraj geometriziran Križani, spodaj rastlinski okras. Mere: š. 15,6 mm, v. 30,5 mm, deb. 1,2 mm, t. 1,5 g.

Opomba. Najden je bil v plasti 1.

(6) Inv. št. GM KFC 5865a. Dva odlomka dvojno ukrivljenega bikoničnega železnega paličastega predmeta kvadratnega preseka, ostanek skobe. Mere: š. 5,0 mm, d. 155,0 mm, deb. 5,0 mm, t. 26,8 g.

Opomba. Najden je bil v plasti 1.

(7) Inv. št. GM KFC 5865b. Kovan železen žebelj. Mere: š. 3,0 mm, d. 54,0 mm, deb. 3,0 mm, t. 8,2 g.

Opomba. Najden je bil v plasti 1.

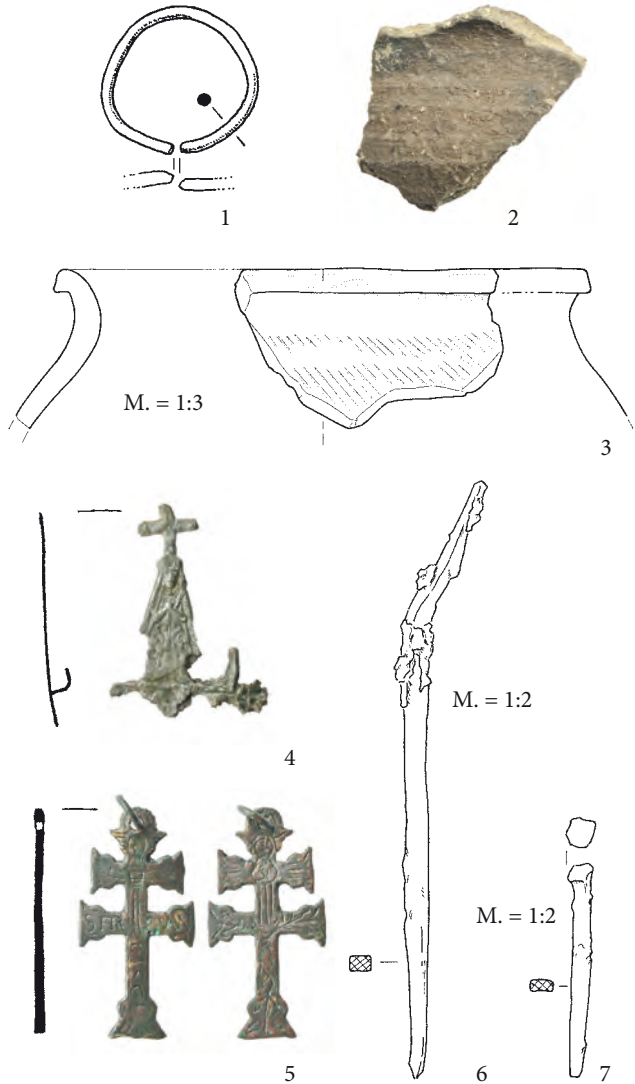

Kvadrant 2

(1) Inv. št. GM KFC 2648. Bronast desnosučen naglavni obroček, konca imata dvojni odebelitvi, ki sta narejeni z vibastim vrezom. Mere: š. 32,8 mm, v. 35,7 mm, deb. 1,7 mm, t. 1,8 g.

Opomba. Najden je bil 14. V.

(2) Inv. št. GM KFC 2710. Odlomek bronastega naglavnega obročka. En konec je odlomljen (morda star lom), drugi ima kaveljček. Mere: š. 21,5 mm, v. 37,4 mm, deb. 1,4 mm, t. 0,6 g.

Opomba. Najden je bil 17. V. v plasti 4.

(3) Inv. št. GM KFC 2672. Pločevinast bronast trak, na eni strani okrašen z nizom vtolčenih trikotnikov, morda odpad zlatarske delavnice. Mere: š. 2,7 mm, d. 33,0 mm, deb. 0,8 mm, t. 0,4 g.

Opomba. Najden je bil 23. V., y = 4 m, x = 1,3 m, z = 1,1 m.

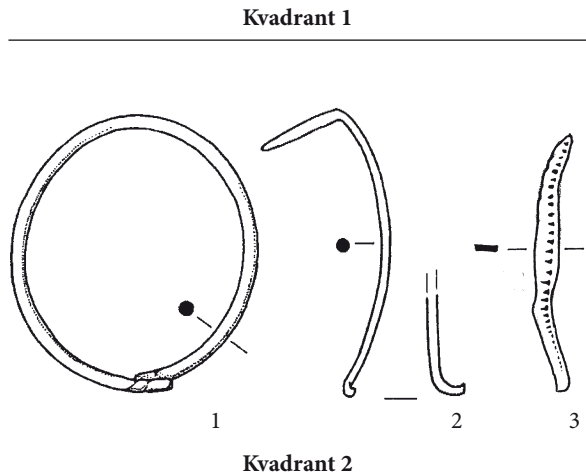

- (4) Inv. št. GM KFC 2717c. Odlomek ostenja obrvtenega lonca zunaj temne barve, znotraj lisast in v prelomu večbarven; primesi: apnenec, srednja vsebnost, neenakomerna velikost; okrašen z več valovitimi črtami in z rebrom s prečnimi vrezi. Mere: š. 31,0 mm, v. 31,0 mm, deb. 7,5 mm, t. 2,8 g.

Opomba. Najden je bil 7. V. v plasti 1, 3.

- (5) Inv. št. GM KFC 2717d. Neobvrten odlomek dna lonca, zunaj temne barve, znotraj lisast in v prelomu temne barve; primesi: apnenec, drugo, velika vsebnost, neenakomerna velikost; na zunanji strani prstni odtis. Mere: š. 55,0 mm, v. 23,0 mm, deb. 11,0 mm, t. 18,1 g.

Opomba. Najden je bil 7. V. v plasti 1, 3.

- (6) Inv. št. GM KFC 2717b. Odlomek izvrtene dna lonca, zunaj, znotraj in v prelomu temne barve; primesi: apnenec in srebrna sljuda, majhna vsebnost, enakomerna velikost. Mere: š. 72,0 mm, v. 53,0 mm, deb. 5,0 mm, t. 32,3 g.

Opomba. Najden je bil 7. V. v plasti 1, 3.

- (7) Inv. št. GM KFC 2717a. Odlomek dna izvrtene trinožnika, zunaj, znotraj in v prelomu svetle barve, notranja stran je prevlečena z belim loščem; brez primesi. Mere: š. 61,0 mm, v. 26,0 mm, deb. 4,0 mm, t. 16,4 g.

Opomba. Najden je bil 7. V. v plasti 1, 3.



Kvadrant 2

Kvadrant 3

- (1) Inv. št. GM KFC 5871. Odlomek zelenega prosojnega stekla. Mere: š. 12,0 mm, v. 12,0 mm, deb. 6,0 mm, t. 1,6 g.

Opomba. Najden je bil 11. V. v plasti 3.

- (2) Inv. št. GM KFC 2719. Odlomek obrvtenega ostenja lonca, znotraj in zunaj svetle barve, v prelomu večbarven; primesi: apnenec, srednja vsebnost, neenakomerna velikost; okrašen z več valovitimi pasovi valovnic. Mere: š. 21,0 mm, v. 33,0 mm, t. 4,7 g.

Opomba. Najden je bil 17. V. v plasti 4.



Kvadrant 3

Kvadrant 4

- (1) Inv. št. GM KFC 5888. Trakast, zataljen kos prosojnega brezbarvnega mehurčkastega stekla, morda delavniški odpad. Mere: š. 9,0 mm, d. 48,0 mm, deb. 1,8 mm, t. 2,0 g.

Opomba. Najden je bil 16. V. v plasti 4.

- (2) Inv. št. GM KFC 2725. Obrvten odlomek ustja lonca, zunaj, znotraj in v prelomu temne barve; primesi: apnenec, srednja vsebnost, neenakomerna velikost; prismojeni ostanki. Mere: š. 37,0 mm, d. 34,0 mm, deb. 7,5 mm, t. 13,6 g.

Opomba. Najden je bil 9. V.

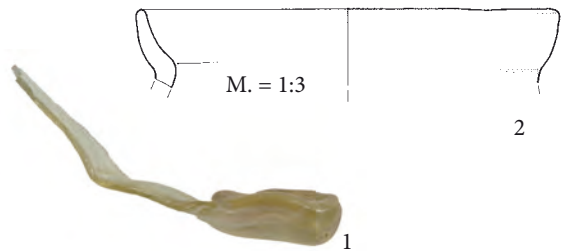

Kvadrant 4

Kvadrant 5

- (1) Inv. št. GM KFC 5900a. Prosojno rumenkasto mehurčkasto steklo, morda delavniški odpad. Mere: d. 30,0 mm, deb. 4,0 mm, t. 2,4 g.

Opomba. Najdeno je bilo 9. V. v plasti 2.

- (2) Inv. št. GM KFC 5900b. Prosojno rumenkasto mehurčkasto steklo, morda delavniški odpad. Mere: d. 27,5 mm, deb. 4,0 mm, t. 2,0 g.

Opomba. Najdeno je bilo 9. V. v plasti 2.

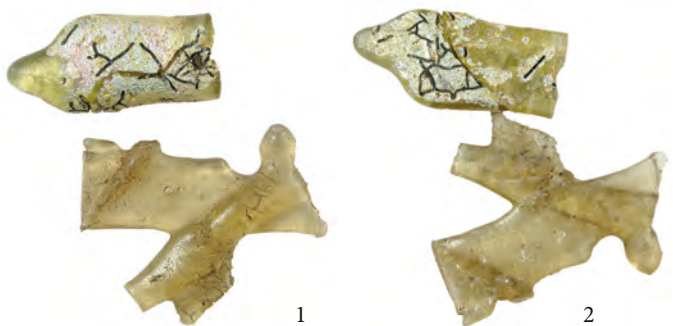

Kvadrant 5



1

(3) Inv. št. GM KFC 5873. Pločevinast medeninast trak ovit z nitjo, verjetno del mrtvaškega venca. Mere: š. 5,1 mm, d. 4,8 mm, deb. 0,5 mm, t. 1,0 g.

Opomba. Najden je bil 11. V. v plasti 3.

(4) Inv. št. GM KFC 5854. 6 odlomkov bronaste pločevine, prvotna oblika ni prepoznana. Mere: deb. 0,4 mm, t. 0,2 g.

Opomba. Najdeni so bili 18. V. v plasti 5.

Kvadrant 6

(1) Inv. št. GM KFC 2179. Zlata zapestnica izdelana iz 14 predrthih členkov, ki so povezani z osmi. 1 členek je kaveljček. 7 členkov ima obliko geometrijskega rastlinskega okrasa. 6 členkov ima obliko treh deltoidov, katerih zadnji ima tudi zanko. Mere: š. 13,0 mm, d. 164,0 mm, deb. 1,5 mm, t. 20,4 g.

Opomba. Najdena je bila 10. V. v plasti 2.

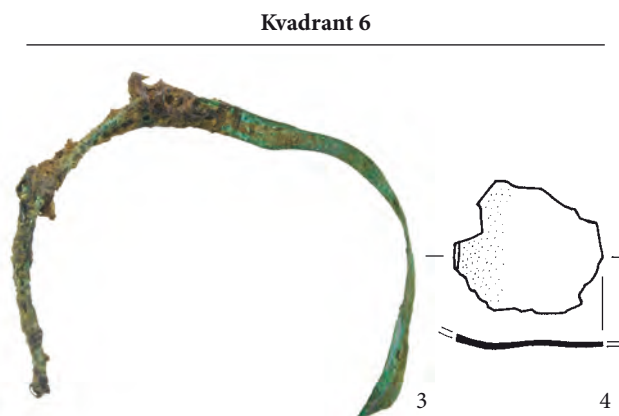

Kvadrant 5

Kvadrant 7

(1) Inv. št. GM KFC 5889. Medeninasta ovalna ulita svetinjica, na eni strani sv. Alojzij Gonzaga (S.ALOYS GON * A.S.I.), na drugi strani sv. Stanislav Kostka (S.STAN ISL.KOS). Mere: š. 23,6 mm, v. 32,6 mm, deb. 4,7 mm, t. 8,2 g.

Opomba. Najdena je bila 16. V. v plasti 4.

(2) Inv. št. GM KFC 5902. Kamnita kroglica. Mere: pr. 15,5 mm, t. 4,9 g.

Opomba. Najdena je bila 16. V. v plasti 4.



Kvadrant 7

Kvadrant 11

(1) Inv. št. GM KFC 2720. Odlomek trebuha obvrtenega lonca, znotraj temne barve, zunaj lisasti in v prelomu temne barve; primesi: apnenec, drugo, velika vsebnost, neenakomerna velikost; okras valovita črta in rebro s poševnimi vrezji; prismojeni ostanki. Mere: š. 21,0 mm, d. 30,0 mm, deb. 5,0 mm, t. 5,0 g.

Opomba. Najden je bil 7. VI. v plasti 4.

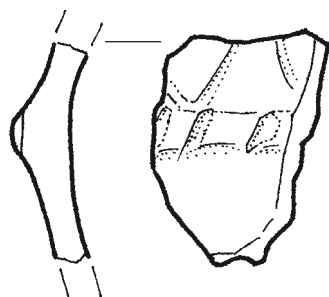

Kvadrant 11

Kvadrant 13

(1) Inv. št. GM KFC 5866a. Drobci oglja in zrna zoglenega žita: ječmen z nepriraslimi plevami *Hordum vulgare* naked in navadno proso *panicum miliaceum* (določila: Tjaša Tolar). Mere: t. 2,1 g.

Opomba. Najdeni so bili 5. VI. v plasti 2.

(2) Inv. št. GM KFC 5866b. Bronasta žindra. Mere: š. 18,0 mm, v./d. 27,0 mm, deb. 19,0 mm, t. 11,1 g.

Opomba. Najdena je bila 5. VI. v plasti 2.

(3) Inv. št. GM KFC 5886. Luska, ostanek neprepoznanega železnega predmeta. Mere: š. 20,0 mm, d. 29,0 mm, deb. 1,9 mm, t. 3,7 g.

Opomba. Najdena je bila 5. VI. v plasti 2.



Kvadrant 13

- (4) Inv. št. GM KFC 2728. Odlomek izvrtenelega dna lonca, zunaj in znotraj svetle barve, v prelomu večbarven; primesi: apnenec, drugo, srednja vsebnost, enakomerna velikost. Mere: š. 41,0 mm, d. 63,0 mm, deb. 8,0 mm, t. 12,4 g.

Kvadrant 14

- (1) Inv. št. GM KFC 2682. Sklenjen medeninast obroč ovalnega prereza (od 4,3 do 5,1 mm x 3,1 do 4,8 mm) s sledovi vlivnega šiva v notranjosti. Mere: pr. 43,0 mm, deb. 5,0 mm, t. 16,2 g.

Opomba. Najden je bil 7. VI. v plasti 3 pod severnim zidom grobnice.

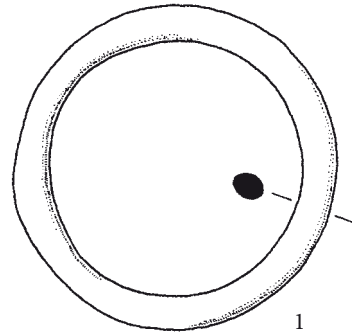

Kvadrant 14

Kvadrant 15

- (1) Inv. št. GM KFC 2716. Izvrtjen odlomek ustja (tip 6F po Štular 2009) lonca, zunaj, znotraj in v prelomu temne barve; primesi: apnenec, majhna vsebnost, neenakomerna velikost. Mere: t. 27,0 g.

Opomba. Najdeni so bili 4. VI. v plasti 1.



Kvadrant 15

Kvadrant 16

- (1) Kroglasta jagoda iz neprosojne steklene paste, morda črne ali temnomodre barve. Mere: š. 8,2 mm, d. 5,8 mm, t. 0,6 g.

Inv. št. GM KFC 5898.

Opomba. Najdena je bila 21. VI. v plasti 2.



Kvadrant 16

Kvadrant 17

- (1) Inv. št. GM KFC 2697. Bronast levosučen naglavni obroček z dvojnima odebelitvama na koncih. Mere: š. 28,5 mm, v. 33,1 mm, deb. 1,8 mm, t. 1,6 g.

Opomba. Najden je bil 2. VII. v plasti 4.

- (2) Inv. št. GM KFC 5851. Odlomek bronastega naglavnega obročka, oba konca sta odlomljena. Mere: d. 33,7 mm, deb. 1,8 mm, t. 0,8 g.

Opomba. Najden je bil 19. VI. v plasti 2.

- (3) Inv. št. GM KFC 5901c. Pločevinast medeninast trak z nazobčenima robovoma in z gladkima, prepognjenima koncema ter z vrezi okrašeno površino, verjetno odlomek mrtvaškega venca. Mere: š. 5,4 mm, d. 72,0 mm, deb. 0,3 mm, t. 0,5 g.

Opomba. Najden je bil 22. VI. v plasti 1 v prerezu.

- (4) Inv. št. GM KFC 5899. Želodast medeninast votel gumb z žlebom na obodu. Ohranjen je odlomek. Mere: pr. 15,5 mm, v. 7,0 mm, deb. 0,3 mm, t. 0,2 g.

Opomba. Najden je bil 22. VI. v plasti 1 v prerezu.

- (5) Inv. št. GM KFC 5901b. Kovan medeninast kravaka križ z zanko v ušescu, na obeh straneh rastlinsko geometrijski okras. Mere: š. 15,8 mm, v. 31,5 mm, deb. 1,3 mm, t. 1,4 g.

Opomba. Najden je bil 22. VI. v plasti 1 v prerezu.

- (6) Inv. št. GM KFC 5901a. Poškodovan medeninast kovan karavaka križ iz Marijinega Celja, na eni strani Marija z Jezusom (S.MARIA CELLENSIS; zgornji krak: +C/Z+DI SVRS/A+BI SNSV/ZM/+L/; levi krak: +HGF+/BFRS; desni krak: VSMO/LIVB; spodnji krak: SN / AD/BS+M/ZD/CS/PB), na drugi strani sv. Anton Padovanski z Je-

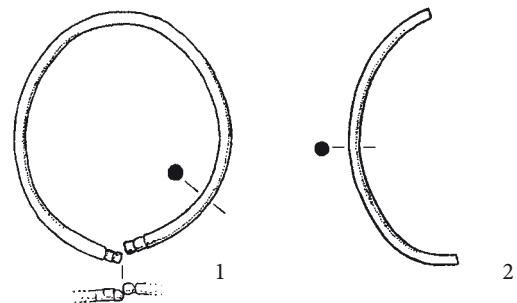

3

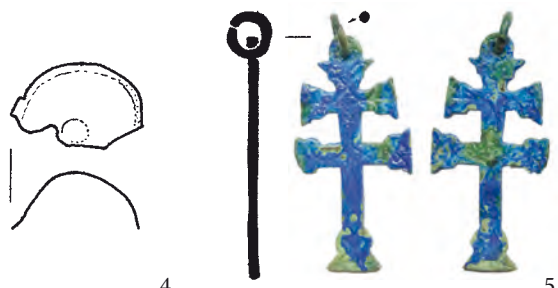

Kvadrant 17

zusom (S.ANTONIVS; zgornji krak: +ECCE/CRV/CEM DOMINI FV/GITE PARTES AD/VER/SAE; levi krak: VICIT/LEO DE; desni krak: TRIBV/IUDA; spodnji krak: RADIX DAVID/ALLE:ALLE:/B.S./A.P.). Mere: š. 33,0 mm, v./d. 77,0 mm, deb. 2,1 mm, t. 12,3 g.

Opomba. Najden je bil 22. VI. v plasti 1 v prerezu.

(7) Inv. št. GM KFC 2726b. 7 odlomkov podrobneje neopredeljene zgodnjenovoveške lončenine. Mere: t. 144,0 g.

Opomba. Najdeni so bili 25. V. v plasti 1.

(8) Inv. št. GM KFC 2726c. Odlomek ustja (tip 10c6 po Štular 2013) izvrtene lonca. Mere: t. 21,0 g.

Opomba. Najden je bil 25. V. v plasti 1.

(9) Inv. št. GM KFC 2726d. Odlomek ustja (tip 11d1 po Štular 2013) izvrtene lonca. Mere: t. 19,0 g.

Opomba. Najden je bil 25. V. v plasti 1.

Kvadrant 18

(1) Inv. št. GM KFC 2696. Odlomek srebrne žičke, morda odlomek locna naglavnega obročka. Mere: d. 22,0 mm, deb. 2,1 mm, t. 0,5 g.

Opomba. Najden je bil 28. VI. v plasti 3.

(2) Inv. št. GM KFC 5892. Poškodovana bronasta zakovica. Mere: d. 11,4 mm, deb. 1,2 mm, t. 0,1 g.

Opomba. Najdena je bila 30. VI. v plasti 3.

(3) Inv. št. GM KFC 5882. Odlomek paličastega železnega premeta s kvadratnim prerezom, verjetno trn žeblja. Mere: š. 5,0 mm, d. 54,0 mm, deb. 5,0 mm, t. 3,2 g.

Opomba. Najden je bil 20. VI. v plasti 1.

(4) Inv. št. GM KFC 5893. Poškodovana medeninasta kovana ovalna svetinjica, na eni strani sv. Benedikt (CRVX.S:P: BENEDICTI), na drugi strani križ sv. Benedikta z napisno formulo. Mere: š. 22,0 mm, v. 26,5 mm, deb. 0,4 mm, t. 1,0 g.

Opomba. Najdena je bila 20. VI. v plasti 1.

(5) Inv. št. GM KFC 5894. Obesek z obodom iz trakaste medeninaste pločevine s presegajočima koncema in z obodnim žlebom obdaja ovalno koničast vložek iz dveh kosov rumenkastega mehurčkastega prosojnega stekla, morda zaobljubni predmet. Mere: š. 19,8 mm, v. 23,0 mm, deb. 5,4 mm, t. 2,3 g.

Opomba. Najden je bil 25. VI. v plasti 2.

(6) Inv. št. GM KFC 5881. Školjčna lupina pokrovače, verjetno velike pokrovače (*Pecten jacobaeus*) oz. t. i. jakobove školjke, s predrtinama za pritrjevanje na temenu pokrova. Mere: d. 62,5 mm, t. 11,3 g.

Opomba. Najdena je bila 20. VI. v plasti 1.

(7) Inv. št. GM KFC 2723a. 2 odlomka rimskodobne lončenine (sigilata). Mere: t. 18,6 g.

Opomba. Najdena sta bila 2. VII. v plasti 4.

(8) Inv. št. GM KFC 2723b. Obvrten odlomek ustja (tip S3 po Pleterski 2010) in vratu lonca, zunaj lisast, znotraj temne in v prelomu temne barve; primesi: apnenec, kremen, velika vsebnost, neenakomerna velikost. Mere: š. 67,0 mm, v. 37,0 mm, deb. 6,5 mm, t. 26,3 g.

Opomba. Najden je bil 2. VII. v plasti 4.

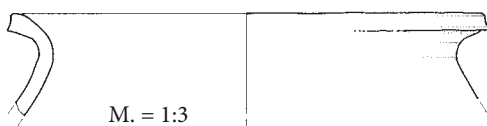

8

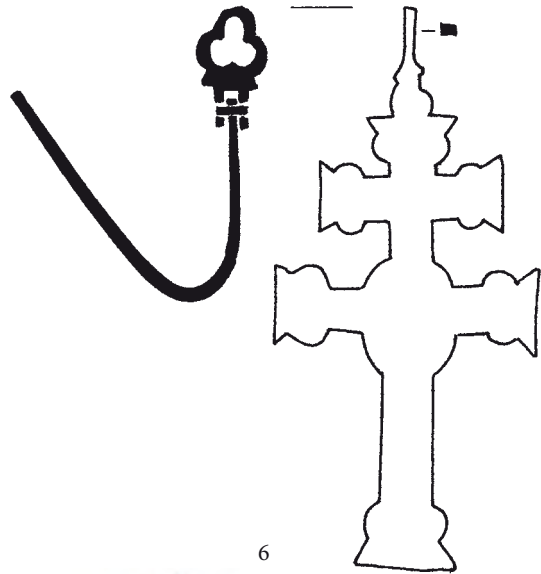

Kvadrant 17

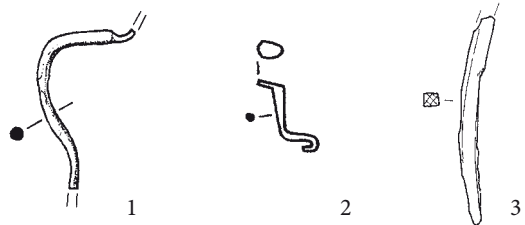

Kvadrant 18

Kvadrant 19

- (1) Inv. št. GM KFC 2686. Poškodovan bronast levosučen naglavni obroček z enim neohranjenim zaključkom. Ohranjeni zaključek je zaobljen. Mere: š. 23,7 mm, v. 23,4 mm, deb. 2,5 mm, t. 1,8 g.

Opomba. Najden je bila 22. VI. v plasti 2.

- (2) Inv. št. GM KFC 2714. Poškodovan bronast nesklenjen prstan z ovalnim prerezom. En konec je priostren, drugi uničen. Deb. locna 3,9 x 3,1 mm. Mere: pr. 24,4 x 23,0 mm, deb. 3,9 mm, t. 3,9 g.

Opomba. Najden je bil 19. VI. v plasti 1.

- (3) Inv. št. GM KFC 5849. Kaplja bron. Mere: dol. 1,3 mm, deb. 6,0 mm, t. 1,5 g.

Opomba. Najdena je bila 27. VI. v plasti 3.

- (4) Inv. št. GM KFC 2721d. Obrvten odlomek ustja (tip S2 po Pleterski 2010) lonca, zunaj, znotraj in v prelomu temne barve; primesi: kremen, drugo, velika vsebnost, neenakomerna velikost; okras: vbodi. Mere: š. 61,0 mm, v. 38,0 mm, deb. 7,0 mm, t. 24,8 g.

Opomba. Najden je bil 22. VI. v plasti 2.

- (5) Inv. št. GM KFC 2721e. Obrvten odlomek ustja (tip S3 po Pleterski 2010) lonca, zunaj lisast, znotraj temne barve in v prelomu večbarven; primesi: apnenec, velika vsebnost, neenakomerna velikost; odlomek je drugotno ožgan. Mere: š. 40,0 mm, v. 33,0 mm, deb. 9,0 mm, t. 18,6 g.

Opomba. Najden je bil 22. VI. v plasti 2.

- (6) Inv. št. GM KFC 2721c. Odlomek ostenja lepljenega lonca, zunaj svetle, znotraj temne barve in v prelomu večbarven; primesi: apnenec, srednja vsebnost, neenakomerna velikost; okras: zunaj več valovitih črt. Mere: š. 31,0 mm, v. 24,0 mm, deb. 8,0 mm, t. 6,2 g.

Opomba. Najden je bil 22. VI. v plasti 2.

- (7) Inv. št. GM KFC 2721b. Odlomek ostenja lepljenega lonca, zunaj, znotraj in v prelomu temne barve; primesi: apnenec, kremen, velika vsebnost, neenakomerna velikost; okras: zunaj vodoravno glavničenje. Mere: š. 33,0 mm, d. 21,0 mm, deb. 5,0 mm, t. 5,1 g.

Opomba. Najden je bil 22. VI. v plasti 2.

- (8) Inv. št. GM KFC 2721a. Odlomek poznosrednjeveške oz. zgodnjenovoveške lončenine. Mere: š. 39,0 mm, d. 22,0 mm, deb. 8,0 mm, t. 13,3 g.

Opomba. Najden je bil 22. VI. v plasti 2.

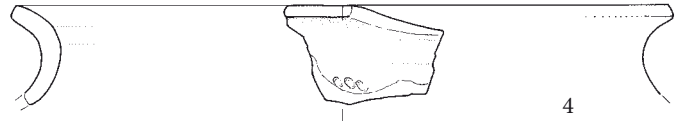
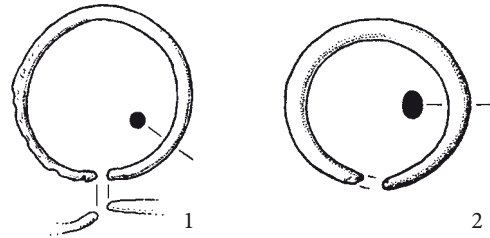

M. = 1:3

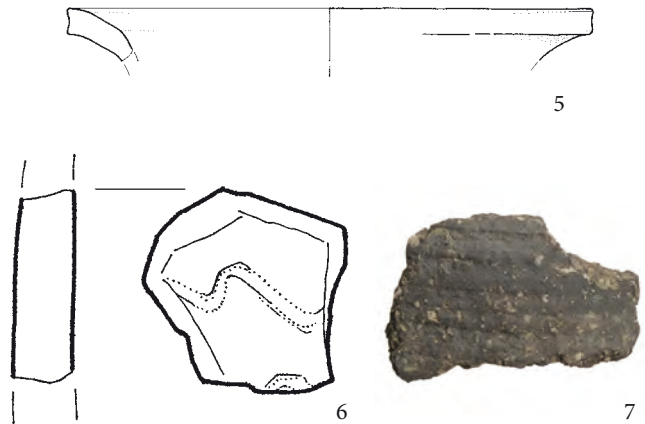

Kvadrant 19

Kvadrant 20

- (1) Inv. št. GM KFC 2722a. Odlomek ustja zvončka zvonaste oblike ulitega v bronu oz. bronu podobni zlitini (deb. 2,8 mm ustje, 1,5 mm najtanjši del odlomka). Mere: š. 25,5 mm, v. 24,8 mm, deb. 28,0 mm, t. 17,5 g.

Opomba. Najden je bil 26. VI. v plasti 3.

- (2) Inv. št. GM KFC 2722b. 2 odlomka ustij poznoantičnih ali zgodnjerednejveških skled. Mere: t. 27,6 g.

Opomba. Najdena sta bila 26. VI. v plasti 3.

- (3) Inv. št. GM KFC 2715a. Odlomek dna lepljenega lonca, zunaj in znotraj lisast, v prelomu večbarven; primesi: apnenec, majhna vsebnost, enakomerna velikost. Mere: š. 63,0 mm, d. 45,0 mm, deb. 7,0 mm, t. 27,6 g.

Opomba. Najden je bil 27. VI. v plasti 3.

- (4) Inv. št. GM KFC 2715b. Doglajen odlomek ostenja, zunaj lisast, znotraj in v prelomu temne barve; primesi: apnenec,

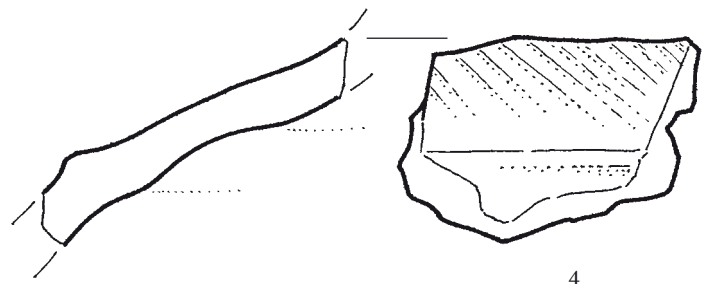
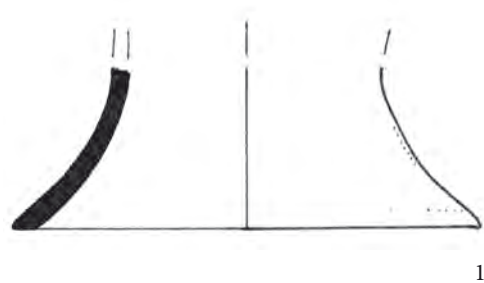

Kvadrant 20

drugo, velika vsebnost, neenakomerna velikost; okras: rebro in poševno glavničenje; prismojeni ostanki. Mere: š. 43,0 mm, v. 35,0 mm, deb. 6,0 mm, t. 15,3 g.

Opomba. Najden je bil 27. VI. v plasti 3.

(5) Inv. št. GM KFC 2722c. Svinjski sekalec (I1), levi spodnji (določil: Borut Toškan). Mere: t. 29,0 g.

Opomba. Najden je bil 26. VI. v plasti 3.

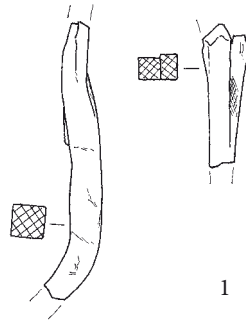

Kvadrant 21

(1) Inv. št. GM KFC 5883. Zapognjen železen paličast predmet kvadratnega prereza, ki je razlomljen v dva dela. Mere: š. 7,0 mm, d. 108,0 mm, deb. 7,0 mm, t. 20,1 g.

Opomba. Najden je bil 4. VII. v plasti 4 ob severnem zidu.

Kvadrant 21

Drugačna ali neznana lega

(1) Inv. št. GM KFC 2679. Srebrn desnosučen naglavni obroček z enojnima odebelitvama na koncih. Konca sta presega-joča. Mere: š. 36,0 mm, v. 37,0 mm, deb. 1,8 mm, t. 1,9 g.

(2) Inv. št. GM KFC 2658. Poškodovan srebrn naglavni obroček. En konec je razobličen in odlomljen, drugi ima dvojno odebelitev. Locen (deb. 2,3 x 2,7 mm). Mere: v. 34,6 mm, deb. 2,3 mm, t. 2,7 g.

Opomba. Najden je bil 10. V. v plasti 2 ob zahodnem vogalu spovednice.

(3) Inv. št. GM KFC 2685. Bronast levosučen naglavni obroček, en konec je ravno odrezan, drugi ima enojno odebelitev. Mere: š. 23,5 mm, v. 23,2 mm, deb. 2,0 mm, t. 1,2 g.

Opomba. Najden je bil 21. VI.

(4) Inv. št. GM KFC 2680. Bronast levosučen naglavni obroček. Konca sta zaobljena, morda z enojno odebelitvijo. Mere: š. 28,3 mm, v. 28,5 mm, deb. 2,3 mm, t. 2,1 g.

(5) Inv. št. GM KFC 2684. Bronast ploščat predmet ima obliko na enem koncu razkovanega locna polmesečastega uhana (deb. 0,5) in sledi krašenja s cikcak vrezom na razkovanem delu; polizdelek. Mere: š. 20,0 mm, d. 33,0 mm, deb. 1,8 mm, t. 0,9 g.

(6) Inv. št. GM KFC 2669. Podrobneje neopredeljiv bronast paličast odlomek ovalnega prereza, oba konca sta odlomljena. Mere: š. 2,7 mm, d. 21,4 mm, deb. 1,9 mm, t. 0,5 g.

Opomba. Najden je bil 4. VII. v plasti 4 ob severnem zidu.

(7) Poškodovan bronast prstan s ploskim D prerezom in s presega-jočima razširjenima koncema. Ob tej razširitvi za okrasek je na locnu (deb. 0,8 mm) kratek podolžen sredinski žleb, na istem mestu je locen okrašen še s poševnimi prečnimi žlebovi. Mere: pr. 22,7 x 20,5 mm, š. 3,8 mm, t. 1,2 g. Inv. št. GM KFC 2665.

Opomba. Najden je bil 5. VII. v plasti 4.

(8) Inv. št. GM KFC 2663. Poškodovan bronast nesklenjen prstan z lečastim prerezom (deb. 1,1 mm) in s krožno razširjenima koncema locna za okrasni vložek, ki ni ohranjen. Mere: pr. 20,0 mm, š. 3,0 mm, t. 1,4 g.

(9) Inv. št. GM KFC 5885. Poškodovana medeninasta osemkotna ulita svetinjica, na eni strani Marija brezmadežna (PE*CATO.ORIGIN.CON*), na drugi strani Frančišek Ksaverski (**FRAN**). Ušesce je odlomljeno, površina je poškodovana. Mere: š. 24,5 mm, v. 32,0 mm, deb. 2,4 mm, t. 4,8 g.

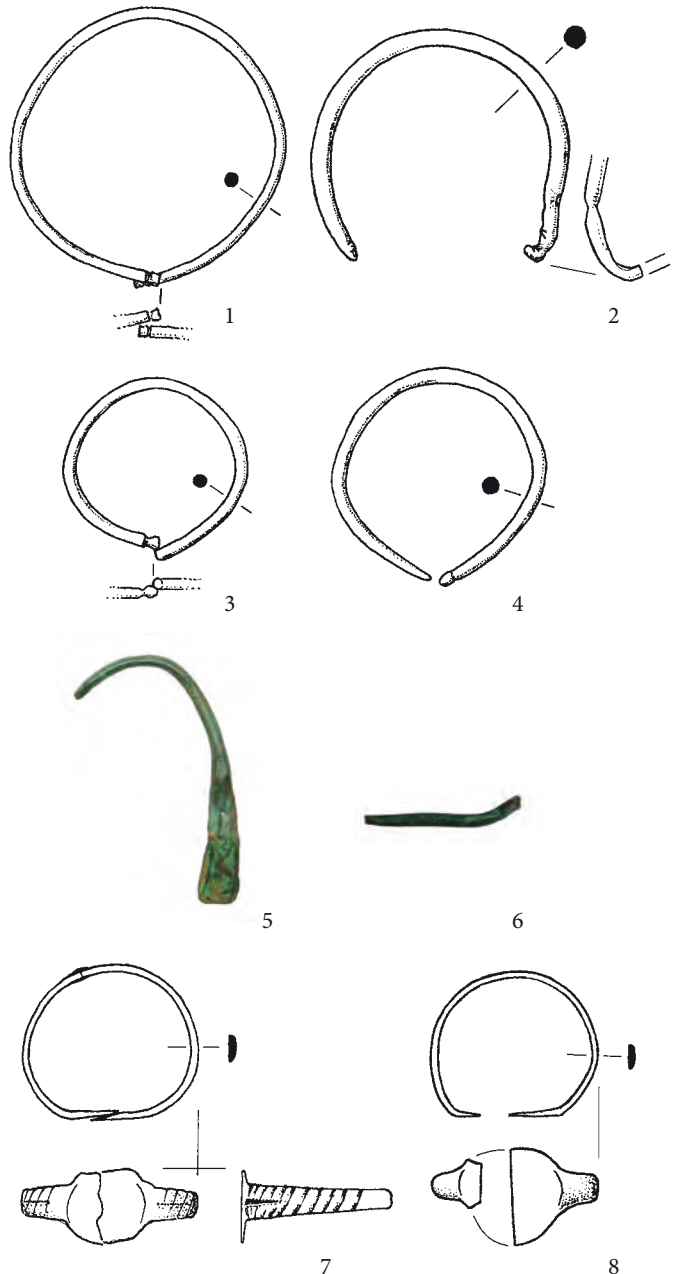

Drugačna ali neznana lega

- (10) Inv. št. GM KFC 5879. Odlomek medeninastega križca. Ohranjena je aplika Križanega. Mere: š. 29,5 mm, v. 55,5 mm, deb. 4,5 mm, t. 6,6 g.
- (11) Inv. št. GM KFC 5880. Železen okrogel obroček ovalnega preseka (3,8 x 5,5 mm). Mere: pr. 39,8 x 40,2 mm, š. 3,8 mm, t. 14,6 g.
- (12) Inv. št. GM KFC 5878. Okrogla medeninasta pasna spona s ploščatim železnim trnom. Prerez locna je ovalen (3,4 x 4,8 mm). Mere: pr. 40,0 mm, d. 42,5 mm, deb. 3,4 mm, t. 13,9 g.
- (13) Inv. št. GM KFC 2661. Majhna medeninasta jermenska spona z locnom ovalnega prereza, na ležišču trna sta dve izboklini, pritrđišče samo pa je stopničasto zamaknjeno in v prerezu pravokotno. Mere: š. 14,0 mm, d. 16,3 mm, deb. 3,4 mm, t. 1,2 g.
- (14) Inv. št. GM KFC 2681. Poškodovana železna pasna spona z locnom v obliki črke D. Na locnu je verjetno vdolbljeno ležišče trna in ostanek organske snovi. Trn ni ohranjen. Mere: š. 31,4 mm, d. 42,5 mm, deb. 5,4 mm, t. 13,0 g.
- (15) Inv. št. GM KFC 2660. Najverjetneje locen železne pasne spona. Mere: š. 50,0 mm, d. 33,4 mm, deb. 5,0 mm, t. 11,5 g.
- Opomba.* Zaradi slabe ohranjenosti in restavriranja z epoksi smolo predmet ni podrobneje določljiv.
- (16) Inv. št. GM KFC 2662. Ovalna železna pasna spona s pločevino za pritrđitev jermena, ki je uvita okoli pritrđišča in ima izjedo za trn. Trn ni ohranjen. Mere: š. 64,7 mm, d. 42,0 mm, deb. 6,5 mm, t. 16,9 g.

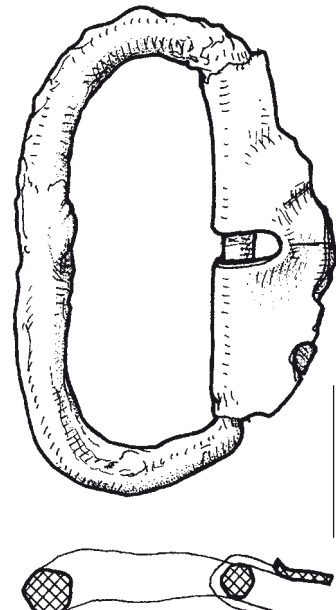
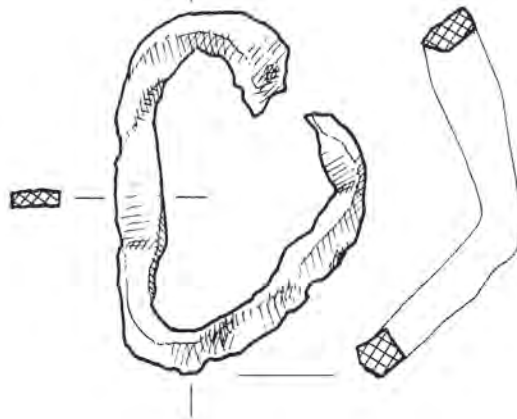
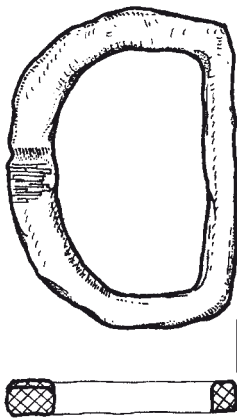
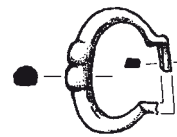
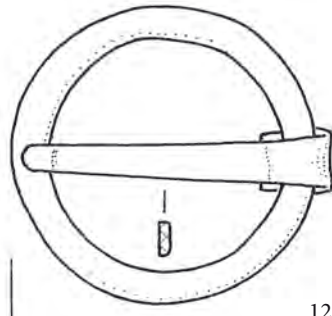
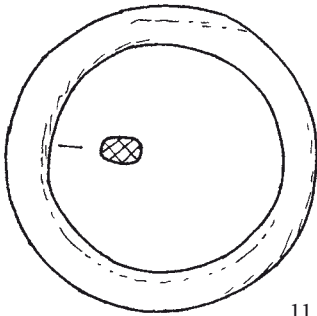

Drugačna ali neznana lega

GROBOVI IN PREDMETI 1995–2010

GROBOVI IN PREDMETI 1995

Grob 1995_x0001 (T04)

Grobna jama. Vkopana je bila skozi prazgodovinsko plast do kamnite osnove, pri glavi uničena, pri nogaj ovalna. Okostje je bilo v globini 0,50 m pod asfaltom. Azimut 122°. (Glej prerez groba pri grobu 1995_x0002.)

Zasutje. Ni podatkov.

Okostje. Otrok, infans I. Lobanjo je odstranil izkop za PTT kabel. Roki sta bili iztegnjeni ob trupu.

Pridatki. Na levi strani odstranjene lobanje je bil naglavni obroček (1), še en naglavni obroček (2) je bil na njeni desni strani.

- (1) Srebrn ulit naglavni obroček. Izdelan je v tehniki, ki posnema zrnjenje. Spodnji del locna ima obliko predrtega polmeseca z grozdastim obeskom. Viden je vlivni šiv. Zgornji del locna je bronast, verjetno je bil vstavljen posebej, sedaj je odlomljen, a ohranjen (deb. 1,2 mm). Mere: š. 29 mm, v. 46 mm, deb. 4,1 mm, t. 4,2 g. Inv. št. GM KFC 7308.
- (2) Srebrn ulit naglavni obroček. Izdelan je v tehniki, ki posnema zrnjenje. Spodnji del locna ima obliko predrtega polmeseca z grozdastim obeskom. Viden je vlivni šiv. Večina bronastega zgornjega dela locna manjka. Bronasti del je bil verjetno vstavljen posebej (deb. 1,6 mm). Mere: š. 28,1 mm, v. 32 mm, deb. 4,4 mm, t. 3,5 g. Inv. št. GM KFC 7309.

Opomba. Najdbni podatki in podatki o okostju so povzeti po: Sagadin 2008, 34–35, pril. 19, 20, T. 26: 12–13.

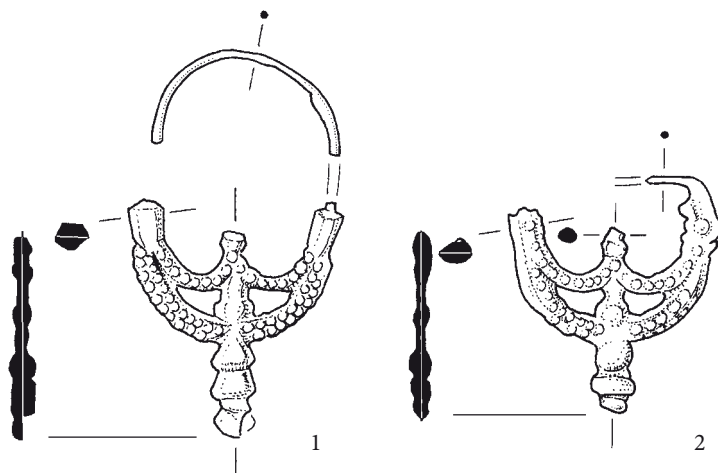
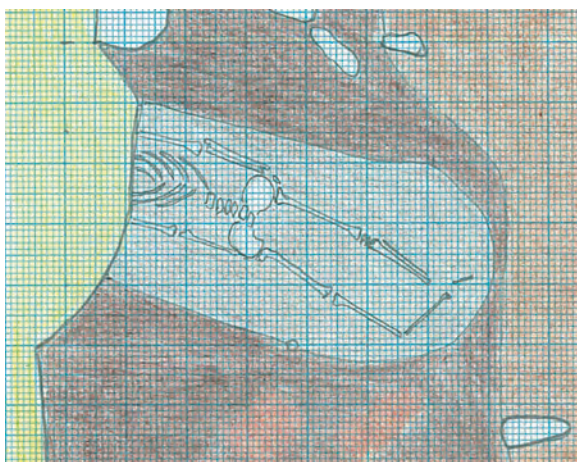

Grob 1995_x0001

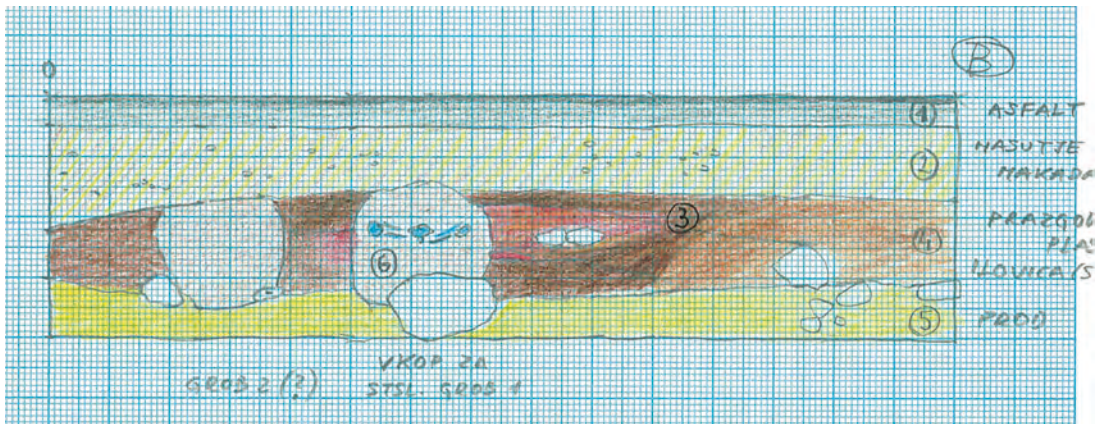

Grobova 1995_x0001 in 1995_x0002 v prerezu

Grob 1995_x0002 (T04)

Grobna jama. Vkopana je bila skozi prazgodovinsko plast do kamnite osnove, ohranjen je bil samo vzhodni zaključek, vse drugo je uničil jarek za PTT kabel.

Zasutje. Ni podatkov.

Okostje. Ni podatkov.

Pridatki. Ni podatkov.

Opomba. Grobna jama je bila vidna samo v prerezu (Sagadin 2008, pril. 19) severno ob grobu 1995_x0001. Polnili obeh jam sta bili enaki, zato sklepamo, da gre v obeh primerih za grob

GROBOVI IN PREDMETI 2001

Grob 2001_x0001 (I01)

Grobna jama. Ob straneh in po dnu je bila obložena z oblimi kamenjem, globoka 0,66 m, usmerjena približno proti vzhodu.

Zasutje. Ni podatkov.

Okostje. Spol in starost nista bila določena. Našli so samo del prsnega koša in nadlaktnic. Kosti so neznano kje.

Pridatki. Ni podatkov.

Opomba. Najdbni podatki in podatki o okostju so povzeti po: Sagadin 2008, 34–35, pril. 14, 15.

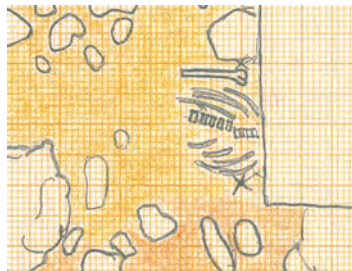

Grob 2001_x0001

GROBOVI IN PREDMETI 2003

Grob 2003_x0001 (J02)

Grobna jama. Pri glavi je bila pravokotna, pri nogah zaobljena, globoka 0,53 m. Vkopana v ilovnat prod. Azimut 111°.

Zasutje. Ni podatkov.

Okostje. Ženska, matusus. Našli so samo zgornji in spodnji del okostja, srednji del so uničili komunalni vodi. Kosti so neznano kje.

Pridatki. Na vrhu glave sta bila dva naglavna obroček (5, 6), ki sta bila vdeta eden v drugega, tretji je ležal nekoliko odmaknjeno (4), trije naglavni obročki (1–3) so ležali globlje (glej komentar).

- (1) Bronast levosučen naglavni obroček z enojnima odebelitvama na koncih. Prerez je ovalen (2,3 x 2,9 mm). Mere: š. 37 mm, v. 38 mm, deb. 2,9 mm, t. 4,4 g. Inv. št. GM KFC 7315.
- (2) Bronast desnusučen naglavni obroček z enojnima odebelitvama na koncih. Mere: š. 36 mm, v. 35,5 mm, deb. 2,5 mm, t. 3,7 g. Inv. št. GM KFC 7313.
- (3) Bronast nesučen naglavni obroček z enojnima odebelitvama na koncih. Prerez je ovalen (2,2 x 2,9 mm). Mere: š. 34 mm, v. 33,5 mm, deb. 2,9 mm, t. 4,2 g. Inv. št. GM KFC 7311.
- (4) Bronast desnusučen naglavni obroček z enojnima odebelitvama na koncih. Mere: š. 32 mm, v. 37 mm, deb. 2,4 mm, t. 3,9 g. Inv. št. GM KFC 7312.
- (5) Srebrn poškodovan naglavni obroček. En konec manjka, odlomil se je po izkopavanju. Po stari risbi je videti zaobljen, najverjetneje pa je imel komaj opazno odebelitev. Taka je na ohranjenem koncu. Celoten locen je bil po izdelavi sploščen, zato je prerez lečast (2 x 1,1 mm). Mere: š. 34 mm, v. 34 mm, deb. 2,0 mm, t. 0,9 g. Inv. št. GM KFC 7314.
- (6) Srebrn poškodovan naglavni obroček, po ena komaj opazna odebelitev na koncih. Celoten locen je bil po izdelavi sploščen, zato je prerez lečast (2 x 1,3 mm). Mere: š. 31 mm, v. 42 mm, deb. 2,0 mm, t. 0,9 g. Inv. št. GM KFC 7310.

Opomba. Najdbni podatki in podatki o okostju so povzeti po: Sagadin 2008, 36, pril. 21.

Komentar. Ker ne vemo, v katero smer je bila obrnjena lobanja, ne vemo, katera skupina obročkov je bila leva in katera desna.

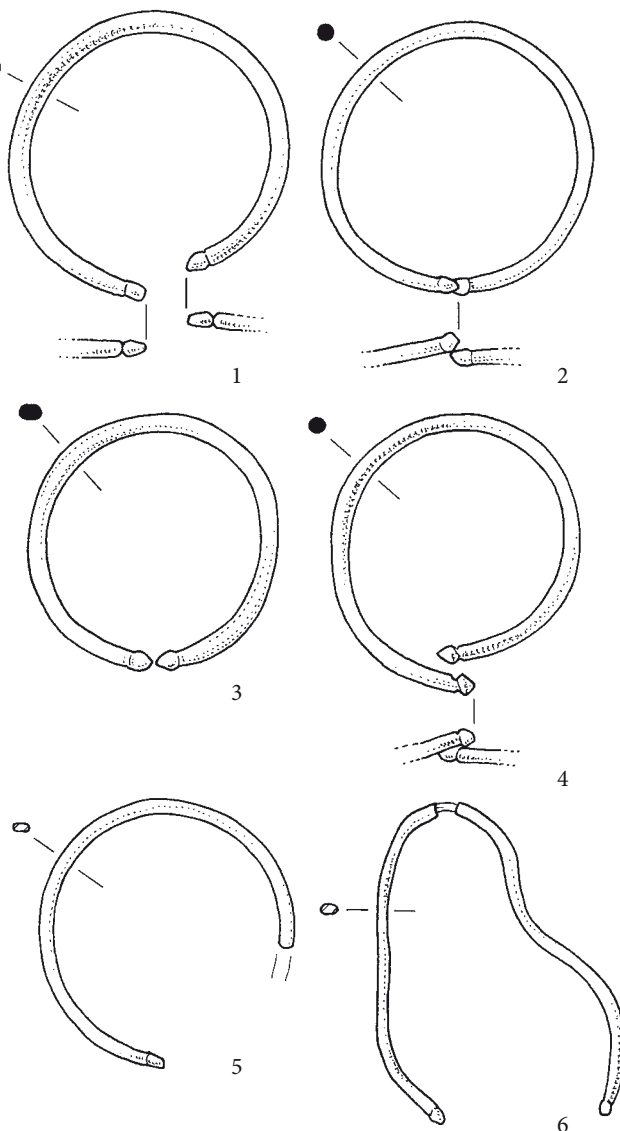

Grob 2003_x0001

Grob 2003_x0002 (J02)

Grobna jama. Ohranjena je bila samo pri glavi, kjer je bila zaobljena, globoka 0,45 m. Vkopana v ilovnat prod.

Zasutje. Ni podatkov.

Okostje. Moški, adultus. Našli so samo ostanke lobanje. Kosti so neznano kje.

Pridatki. Brez pridatkov.

Opomba. Najdbni podatki in podatki o okostju so povzeti po: Sagadin 2008, 37, pril. 21.

**Grob 2003_x0002****Grob 2003_x0003 (J02)**

Grobna jama. Ohranjena je bila samo pri glavi, kjer je bila pravokotna, del pri nogah je uničil vkop za vodovod. Okostje je ležalo na deski. Globoka je bila 0,54 m. Vkopana v ilovnat prod. Azimut 112°.

Zasutje. Ni podatkov.

Okostje. Ženska, adultus. Našli so nepopolno okostje. Roki sta bili iztegnjeni ob trupu. Kosti so neznano kje.

Pridatki. Pri lobanji je bil en naglavni obroček (1) dlje od trupa, drugi (2) bližje trupu..

- (1) Bronast desnosučen naglavni obroček z enojnima odebelitvama na koncih. Mere (po risbi): š. 30,5 mm, v. 32,5 mm, deb. 3 mm. Predmet neznano kje.
- (2) Bronast naglavni obroček z enojnima odebelitvama na koncih. Mere (po risbi): š. 30 mm, v. 30 mm, deb. 2,5 mm. Predmet neznano kje.

Opomba. Najdbni podatki, podatki o okostju in risbi predmetov so povzeti po: Sagadin 2008, 37, pril. 21, t. 25: 23, 24.

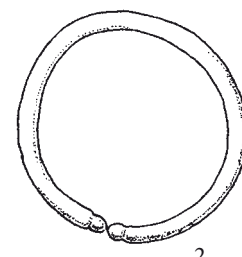
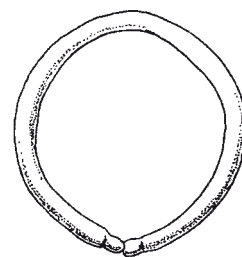
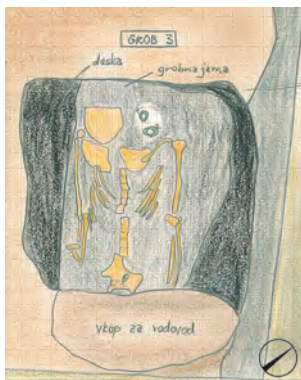
**Grob 2003_x0003****Grob 2003_x0004 (J02)**

Grobna jama. Ohranjena je bila samo severna plovcica pri glavi, kjer je bila pravokotna, drugo so uničili vkopi za komunalne vode. Okostje je ležalo na deski. Globoka je bila 0,38 m. Vkopana v ilovnat prod.

Zasutje. Ni podatkov.

Okostje. Ženska, adultus. Našli so nepopolno okostje. Kosti so neznano kje.

Pridatki. Na levi strani lobanje sta bila dva naglavna obročka (1, 2) in še dva naglavna obročka (3, 4) na desni strani lobanje.

- (1) Bronast nesučen naglavni obroček z dvojnima odebelitvama na koncih. Na locnu so morda trije poševni vrezi. Prerez je ovalen (2,2 x 3,0 mm). Mere: š. 39 mm, v. 41 mm, deb. 3,0 mm, t. 4,5 g. Inv. št. GM KFC 7316.
- (2) Bronast desnosučen naglavni obroček z dvojnima odebelitvama na koncih. Prerez je ovalen (2,7 x 3,1 mm). Mere: š. 38 mm, v. 40 mm, deb. 3,1 mm, t. 5,3 g. Inv. št. GM KFC 7317.
- (3) Bronast levosučen naglavni obroček z dvojnima odebelitvama na koncih. Mere (po risbi): š. 39 mm, v. 42 mm, deb. 3 mm. Predmet neznano kje.
- (4) Bronast desnosučen naglavni obroček z dvojnima odebelitvama na koncih. Mere (po risbi): š. 36 mm, v. 40,5 mm, deb. 3 mm. Predmet neznano kje.

Opomba. Najdbni podatki in podatki o okostju ter risbi št. 3 in 4 so povzeti po: Sagadin 2008, 37, pril. 21, t. 25: 25, 28. Po terenski fotografiji je bil obroček 2 nad obročkom 1.

**Grob 2003_x0004**

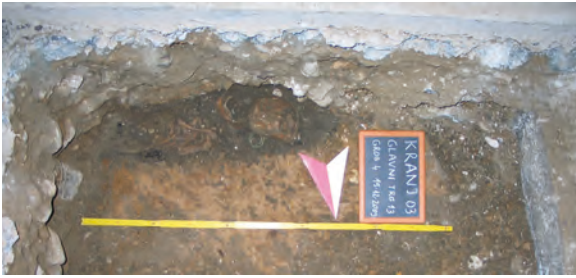

Grob 2003_x0004 je na terenski fotografiji napačno označen kot 2003_z0003.



Grob 2003_x0004, detajl. Lega obročkov 2 in 1.

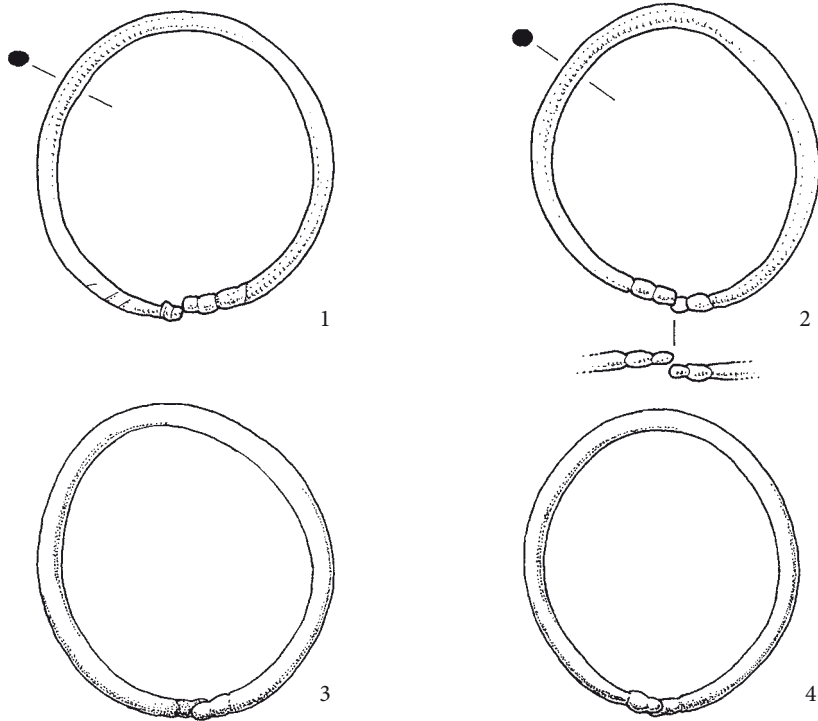

Grob 2003_x0004

GROBOVI IN PREDMETI 2009

2009_x0001

Grobna jama. Bila je ovalne oblike ter vkopana v rumenorjavo ilovico in konglomerat od 0,1 do 0,33 m. Usmerjena je bila proti vzhodu. Raziskana dolžina 0,93 m, široka 0,53 m, od moderne površine 1,10 m globoko.

Zasutje. Bilo je temnosivor-jave barve, sestavljeno iz glinastega melja, konglomerata, drobcev oglja, ožganih odlomkov kosti ter odlomkov opeke in lončenine.

Okostje. Ženska, odrasla (Leben - Seljak). Našli so samo nekaj odlomkov lobanje in leve noge. Kosti so v postopku izročanja Gorenjskemu muzeju.

Pridatki. Ni podatkov.

Opomba. Grob je presek jarek za vodovod. Najdbni podatki in podatki o okostju so povzeti po: Urek, Rozman 2012, 26 in po terenskem zapisniku.

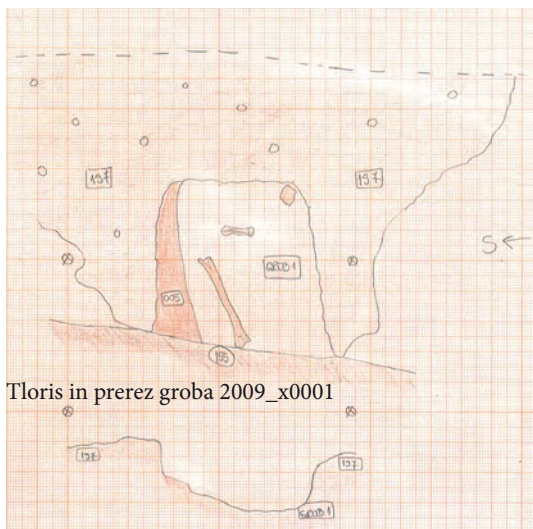

Floris in prerez groba 2009_x0001



Grob 2009_x0001



Grob 2009_x0002

Grob 2009_x0002

Grobna jama. Vkopana je bila 0,50 m globoko v plast rumenorjave ilovice. Našli so ostanek lesene krste. Od moderne površine je bila 0,90 m globoko.

Zasutje. Sestavljal ga je gnetljiv temnosivo-rjav glinast mulj, ki je bil pomešan s kamni, velikimi do 5 cm.

Okostje. Domnevno moški, starejši od 35 let (Leben - Seljak). Našli so samo kosti glave in vratu. Kosti so v postopku izročanja Gorenjskemu muzeju.

Pridatki. Ni podatkov.

Opomba. Grob je presek jarek za vodovod. Najdbni podatki in podatki o okostju so povzeti po: Urek, Rozman 2012, 26 in po terenskem zapisniku.



Grob 2009_x0003

Grob 2009_x0003

Grobna jama. Pravokotna z zaobljenimi vogali, vkopana je bila 0,50 m v rumenorjavo ilovico ter v temno kulturno plast nad njo in v izravnavo za estrih. Dolga 1,70 m, široka 0,50 m in vkopana 0,50 m, od moderne površine je bila 1,10 m globoko. Usmerjena je bila od severa proti jugu, azimut 186°.

Zasutje. Je rjave barve, sestavljata ga peščen melj in kamenje. V njem so bili odlomki kosti in novoveška lončenina.

Okostje. Človeških kosti niso našli.

Pridatki. Ni podatkov.

Opomba. Najdbni podatki so povzeti po: Urek, Rozman 2012, 26 in po terenskem zapisniku.

Komentar. Ker ni bilo človeških kosti, ne vemo, ali je bila pokojna oseba usmerjena proti severu (azimut 6°) ali proti jugu (azimut 186°).

Grob 2009_x0004

Grobna jama. Odkopali so samo zahodni del, kjer je bila grobna jama zaobljena. Vkopana je bila 0,25 m v podlago. Raziskana dolžina 1,30 m, široka 0,60 m, od moderne površine je bila 1,40 m globoko.

Zasutje. Mazav, temnosivo-rjav peščen melj, ki je pomešan z zaobljenimi kamni, velikimi do 10 cm.

Okostje. Otrok, infans I (1–6 let) (Leben-Seljak). Našli so samo nekaj odlomkov lobanje. Kostni so v postopku izročanja Gorenjskemu muzeju.

Pridatki. Ni podatkov.

Opomba. Najdbni podatki in podatki o okostju so povzeti po: Urek, Rozman 2012, 30 in po terenskem zapisniku. Terenski zapisnik v opombah omenja železen predmet. Ni ga mogoče identificirati in ni mogoče ugotoviti, ali je bil del polnila, ali pa je bil najden v bližini groba.

Grob 2009_x0005

Grobna jama. Odkopali so samo zahodni del, kjer je bila grobna jama zaobljena. V podlago je bila vkopana 0,45 m. Raziskana dolžina 0,60 m, široka 0,60 m in od moderne površine 1,40 m globoko.

Zasutje. Temnosivo-rjav mazav peščen melj in kamni iz konglomerata. V njem živalske kosti.

Okostje. Človeških kosti niso našli.

Pridatki. Ni podatkov.

Opomba. Najdbni podatki so povzeti po: Urek, Rozman 2012, 30 in po terenskem zapisniku.

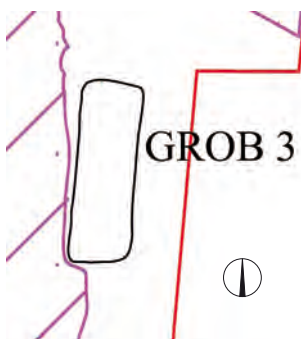
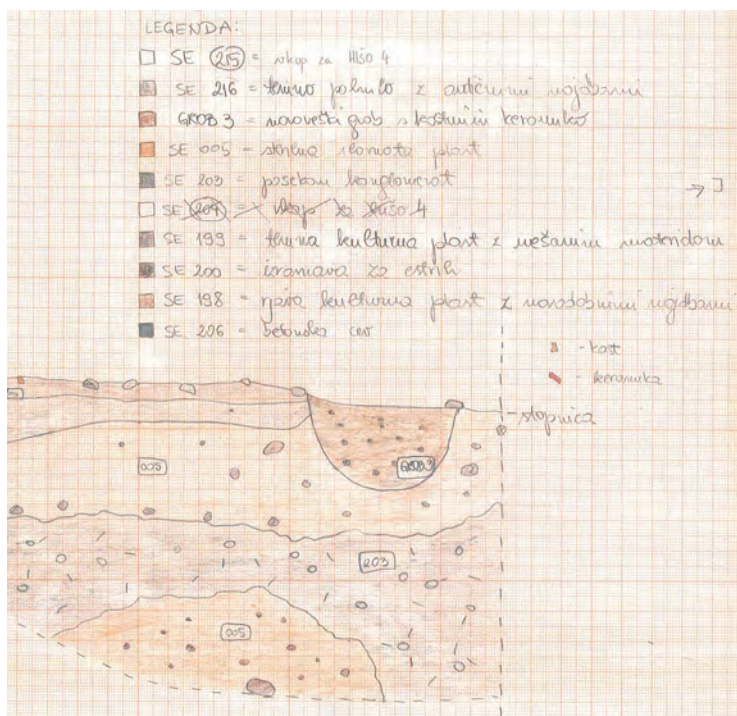

Vzhodni presek plasti zajema tudi grobno jama groba 2009_x0003

Grob 2009_x0003

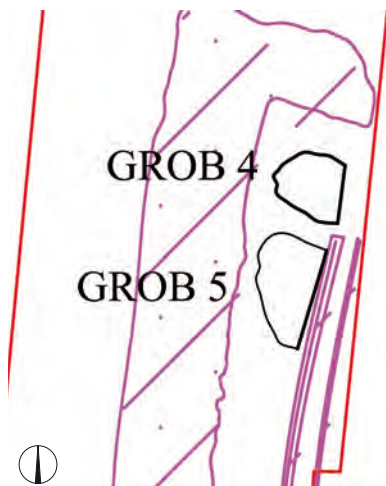

Grobova 2009_x0004 in 2009_x0005

GROBOVI IN PREDMETI 2010

Grob 2010_x0001

Grobna jama. V starejšo kulturno plast z najdbami od prazgodovine do pozne antike je bila vkopana 0,30 m, od moderne površine 0,80 m. Azimut 82°.

Zasutje. Ni podatkov.

Okostje. Moški, 25–40 let (Leben-Seljak). Našli so nepopolno okostje. Desnica je bila zapognjena na medenico. Kostni so v postopku izročanja Gorenjskemu muzeju.

Pridatki. Na prsih bronast novc (1).

(1) Bronast novc. Predmet je bil poslan v določitev v Numizmatični kabinet Narodnega muzeja v Ljubljani.

Opomba. Levi del okostja je uničil grob 2010_x0007. Najdbni podatki in podatki o okostju so povzeti po: Urek, Rozman 2012a, 8 in po terenskem zapisniku.

Komentar. Novc (1) bi bil lahko tudi del zasutja.

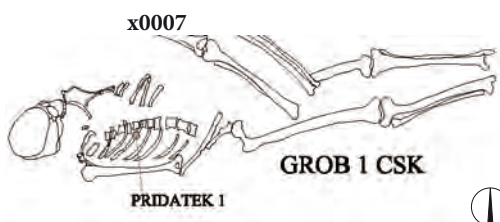

Grobova 2010_x0001 in 2010_x0007

Grob 2010_x0002

Grobna jama. V starejšo kulturno plast z najdbami od prazgodovine do pozne antike je bila vkopana 0,15 m, od moderne površine 0,70 m. Azimut 101°.

Zasutje. Ni podatkov.

Okostje. Otrok, 12–13 let (Leben-Seljak). Našli so nepopolno okostje. Desnica je bila pravokotno zapognjena na desno, levica zapognjena na medenico. Kostni so v postopku izročanja Gorenjskemu muzeju.

Pridatki. Prstan (1) na prstu levega.

(1) Trakast bronast prstan trakastega prereza. Konca locna sta sestavljena v rombično, predrto razširitev, ki predstavlja motiv zvestih rok. V zunanjo stran locna je vrezan enojen, mestoma celo dvojen cikcakast okras. Locen je razlomljen na dva dela, del pa ga manjka. Mere: pr. 16, 8 mm, š. 3,8 mm, deb. 0,7 mm, t. 0,5 g. Inv. št. GM KFC 7326.

Opomba. Najdbni podatki in podatki o okostju so povzeti po: Urek, Rozman 2012a, 9 in po terenskem zapisniku.

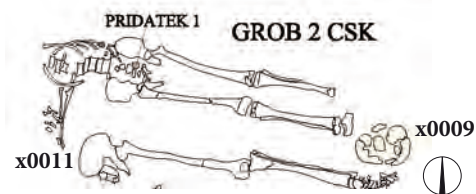

Grobova 2010_x0002 in 2010_x0011 ter 2010_x0009

Grob 2010_x0003

Grobna jama. V starejšo kulturno plast z najdbami od prazgodovine do pozne antike je bila vkopana 0,20 m, od moderne površine 0,80 m. Južna stena je bila navpična. Azimut 107°.

Zasutje. Srebrnik ob desni stegenici (1).



Grob 2010_x0003

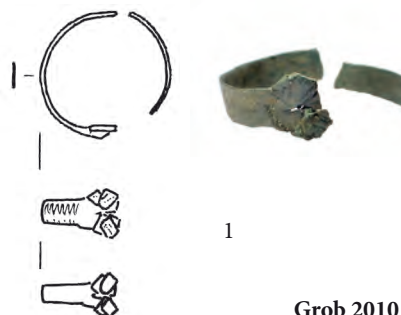

Grob 2010_x0002



Ni v merilu

Okostje. Ženska, odrasla (Leben-Seljak). Našli so nepopolno okostje. Kostni so v postopku izročanja Gorenjskemu muzeju.

Pridatki. Glej spodaj.

Opomba. Najdbni podatki in podatki o okostju so povzeti po: Urek, Rozman 2012a, 10 in po terenskem zapisniku.

Komentar. Novec (1) verjetneje pripada zasutju.

Predmet iz zasutja.

(1) Srebrn novc. Dinar Štefana Uroša II. Milutina (1282–1321), iz nedoločene kovnice, ki je bil kovan med 1282 do okoli 1310 (po fotografiji določil Andrej Šemrov, Numizmatični kabinet Narodnega muzeja, Ljubljana). Predmet neznan kje.



Grobova 2010_x0003 in 2010_x0004

Grob 2010_x0004

Grobna jama. V starejšo kulturno plast z najdbami od prazgodovine do pozne antike je bila vkopana 0,13 m, od moderne površine 0,80 m.

Zasutje. Ni podatkov.

Okostje. Domnevno ženska, odrasla (Leben-Seljak). Odkopali so samo del nog. Kostni so v postopku izročanja Gorenjskemu muzeju.

Pridatki. Brez pridatkov.

Opomba. Okostje je segalo v zahodni rob izkopa. Najdbni podatki in podatki o okostju so povzeti po: Urek, Rozman 2012a, 11 in po terenskem zapisniku.

Komentar. Po antropološkem zapisniku naj bi k okostju spadala tudi leva nadlaktica, ki pa po terenski fotografiji očitno pripada okostju 2010_x0003.

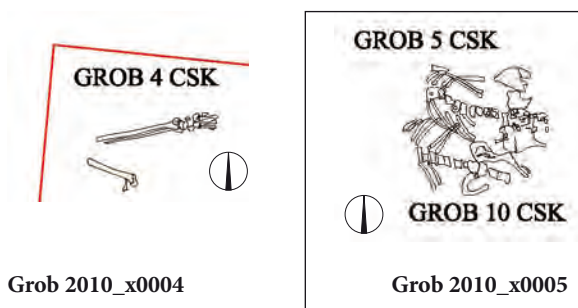

Grob 2010_x0004

Grob 2010_x0005

Grob 2010_x0005

Grobna jama. V starejšo kulturno plast z najdbami od prazgodovine do pozne antike je bila vkopana 0,10 m, od moderne površine 0,66 m.

Zasutje. Ni podatkov.

Okostje. Domnevno ženska, odrasla (Leben-Seljak). Našli so nepopolno okostje. Kostni so v postopku izročanja Gorenjskemu muzeju.

Pridatki. Brez pridatkov.

Opomba. Okostje je delno uničil moderen vkop. Najdbni podatki in podatki o okostju so povzeti po: Urek, Rozman 2012a, 11 in po terenskem zapisniku.

Grob 2010_x0006

Grobna jama. V starejšo kulturno plast z najdbami od prazgodovine do pozne antike je bila vkopana 0,20 m, od moderne površine 0,78 m.

Zasutje. Ni podatkov.

Okostje. Domnevno ženska, odrasla (Leben-Seljak). Našli so nepopolno okostje. Kostni so v postopku izročanja Gorenjskemu muzeju.

Pridatki. Brez pridatkov.

Opomba. Okostje je delno uničil moderen vkop. Najdbni podatki in podatki o okostju so povzeti po: Urek, Rozman 2012a, 12 in po terenskem zapisniku.



Grobova 2010_x0005 in 2010_x0006



GROB 6 CSK

Grob 2010_x0007

Grobna jama. V starejšo kulturno plast z najdbami od prazgodovine do pozne antike je bila vkopana 0,20 m, od moderne površine 0,84 m. Azimut 119°.

Zasutje. Ni podatkov.

Okostje. Moški, odrasli (Leben-Seljak). Našli so nepopolno okostje. Kostni so v postopku izročanja Gorenjskemu muzeju.

Pridatki. Brez pridatkov.

Opomba. Okostje je delno uničil vkop za kanalizacijo. Poškodoval je grob 2010_x0001. Najdbni podatki in podatki o okostju so povzeti po: Urek, Rozman 2012a, 12 in po terenskem zapisniku.

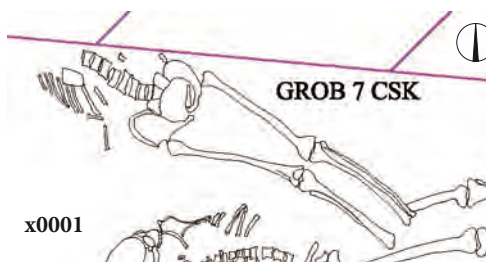

Grob 2010_x0007

GROB 8 CSK**Grob 2010_x0008**

Grobna jama. Usmerjena proti jugu. V starejšo kulturno plast z najdbami od prazgodovine do pozne antike je bila vkopana 0,15 m, od moderne površine 0,84 m.

Zasutje. Ni podatkov.

Okostje. Otrok, mlajši od 2 mesecev (Leben-Seljak). Našli so nepopolno okostje. Desnica je bila zapognjena visoko na prsi, nogi pokrčeni v kolenih. Kostni so v postopku izročanja Gorenjskemu muzeju.

Pridatki. Brez pridatkov.

Opomba. Najdbni podatki in podatki o okostju so povzeti po: Urek, Rozman 2012a, 12–13 in po terenskem zapisniku.



Grob 2010_x0008

GROB 9 CSK**Grob 2010_x0009**

Grobna jama. V starejšo kulturno plast z najdbami od prazgodovine do pozne antike je bila vkopana 0,20 m, od moderne površine 0,78 m.

Zasutje. Ni podatkov.

Okostje. Spol nedoločljiv, odrasli (Leben-Seljak). Našli so samo nekaj kosti lobanje. Kostni so v postopku izročanja Gorenjskemu muzeju.

Pridatki. Ni podatkov.

Opomba. Najdbni podatki in podatki o okostju so povzeti po: Urek, Rozman 2012a, 13 in po terenskem zapisniku.



Grobovi 2010_x0009 ter 2010_x0001 in 2010_x0007

Grob 2010_x0010

Grobna jama. V starejšo kulturno plast z najdbami od prazgodovine do pozne antike je bila vkopana 0,20 m, od moderne površine 0,73 m.

Zasutje. Ni podatkov.

Okostje. Moški, odrasli (Leben-Seljak). Našli so samo nekaj kosti. Kostni so v postopku izročanja Gorenjskemu muzeju.

Pridatki. Ni podatkov.

Opomba. Po terenski risbi je bil pod okostjem groba 2010_x0005. Najdbni podatki in podatki o okostju so povzeti po: Urek, Rozman 2012a, 13–14 in po terenskem zapisniku.

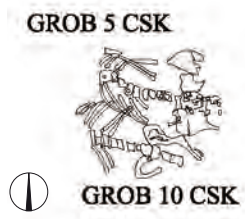

Grobova 2010_x0005 in 2010_x0010



Grobova 2010_x0010 in 2010_x0012



Grobovi 2010_x0012, 2010_x0011 in 2010_x0002

Grob 2010_x0011

Grobna jama. V starejšo kulturno plast z najdbami od prazgodovine do pozne antike je bila vkopana 0,20 m, od moderne površine 0,76 m.

Zasutje. Ni podatkov.

Okostje. Ženska, 16–17 let (Leben-Seljak). Našli so samo spodnji del okostja. Desna dlan na notranji strani stegenice. Kostni so v postopku izročanja Gorenjskemu muzeju.

Pridatki. Brez pridatkov.

Opomba. Najdbni podatki in podatki o okostju so povzeti po: Urek, Rozman 2012a, 14 in po terenskem zapisniku.

Grob 2010_x0012

Grobna jama. V starejšo kulturno plast z najdbami od prazgodovine do pozne antike je bila vkopana 0,15 m, od moderne površine 0,75 m.

Zasutje. Ni podatkov.

Okostje. Neopredeljivi ostanki kosti. Našli so samo del lobanje in noge. Kostni so v postopku izročanja Gorenjskemu muzeju.

Pridatki. Ni podatkov.

Opomba. Uničil je del groba 2010_x2013. Najdbni podatki in podatki o okostju so povzeti po: Urek, Rozman 2012a, 14 in po terenskem zapisniku.

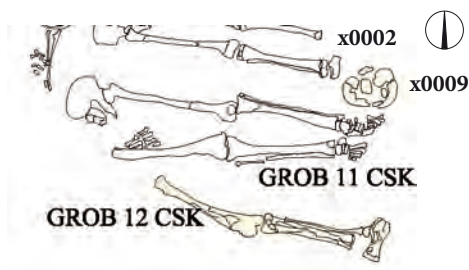
Grobova 2010_x0011 in 2010_x0012
ter 2010_x0002 in 2010_x0009

Grob 2010_x0013a

Grobna jama. Dvojni grob. Glej še 2010_x0013b. Azimut 105°.

V starejšo kulturno plast z najdbami od prazgodovine do pozne antike je bila vkopana 0,10 m, od moderne površine 0,65 m.

Zasutje. Ni podatkov.

Okostje. Ženska, odrasla (Leben-Seljak). Našli so samo del nog. Kostni so v postopku izročanja Gorenjskemu muzeju.

Pridatki. Ni podatkov.

Opomba. Žensko okostje je imelo med nogami otroško okostje.

Okostje je delno uničil grob 2010_x2012. Najdbni podatki in podatki o okostju so povzeti po: Urek, Rozman 2012a, 14 in po terenskem zapisniku.



Grob 2010_x0013a in 2010_x0013b

Grob 2010_x0013b

Grobna jama. V starejšo kulturno plast z najdbami od prazgodovine do pozne antike je bila vkopana 0,10 m, od moderne površine 0,65 m. Dvojni grob. Glej še 2010_x0013a.

Zasutje. Ni podatkov.

Okostje. Otrok, 6 let (Leben-Seljak). Našli so samo spodnji del okostja. Kostni so v postopku izročanja Gorenjskemu muzeju.

Pridatki. Ni podatkov.

Opomba. Žensko okostje je imelo med nogami otroško okostje.

Okostje je delno uničil grob 2010_x2012. Najdbni podatki in podatki o okostju so povzeti po: Urek, Rozman 2012a, 15 in po terenskem zapisniku.

**Grobovi 2010**

PREDMETI S POMANJKLJIVIMI NAJDIŠČNIMI PODATKI

PREDMETI IZ KRANJA ALI Z BLEDA

Komentar. V Kranju bi šlo lahko za najdišči Župna cerkev ali Križišče Iskra, na Bledu za Sedlo na Blejskem gradu. V inventarni knjigi je zaznamek, da so jih pomešali leta 1991, ko so jih odstranjevali z razstave v Mestni hiši.

- (1) Srebrn desnosučen naglavni obroček s kovano S zanko in s kaveljčkom. Mere: š. 35,0 mm, v./d. 38,0 mm, deb. 1,2 mm, t. 1,3 g. Inv. št. GM KFC 669.
- (2) Srebrn desnosučen naglavni obroček z enojnima odebelitvama na koncih. Mere: š. 29,0 mm, v. 32,0 mm, deb. 2,0 mm, t. 2,9 g. Inv. št. GM KFC 678b.

Opomba. Predmeta inventarna knjiga ne omenja. Primešan pozneje.

- (3) Srebrn naglavni obroček z enojnima odebelitvama na koncih. Mere: vel. 34 mm. Inv. št. GM KFC 679. Predmet manjka.
- (4) Bronast desnosučen naglavni obroček z enojnima odebelitvama na koncih. Mere: š. 54,0 mm, v./d. 55,0 mm, deb. 1,8 mm, t. 3,5 g. Inv. št. GM KFC 670.
- (5) Bronast desnosučen naglavni obroček z enojnima odebelitvama na koncih. Mere: š. 32,0 mm, v. 38,0 mm, deb. 2,0 mm, t. 3,4 g. Inv. št. GM KFC 667.

- (6) Poškodovan bronast nesučen naglavni obroček z enim ravno odrezanim koncem, drugi ima enojno odebelitev. Mere: š. 39,0 mm, v. 42,0 mm, deb. 1,8 mm, t. 3,8 g. Inv. št. GM KFC 665.

- (7) Bronast nesučen naglavni obroček s trojnimi odebelitvami na obeh koncih. Ulit, viden je vlivni šiv. Mere: š. 36,0 mm, v. 38,0 mm, deb. 2,1 mm, t. 5,5 g. Inv. št. GM KFC 677a.

- (8) Bronast desnosučen naglavni obroček z enojnima odebelitvama na koncih. Mere: š. 32,0 mm, v. 32,0 mm, deb. 2,2 mm, t. 2,9 g. Inv. št. GM KFC 678a. Predmet manjka.

- (9) Srebrn prstan s poševno-lečastim prerezom. Mere: š. 25,0 mm, v./d. 25,0 mm, deb. 2,8 mm, t. 2,2 g. Inv. št. GM KFC 668.

- (10) Bronast prstan s trakastim prerezom z dvema žlebovoma in sklenjen z zakovico. Mere: pr. 22,0 x 24,0 mm, š. 5,7 mm, t. 1,0 g. Inv. št. GM KFC 671

- (11) Prstan rumenkastega prosojnega mehurčkastega stekla; sledovi bakrovega oksida na površini kažejo, da gre za okrasni kamen prstana. Mere: pr. 7,0 mm, t. 0,3 g. Inv. št. GM KFC 677b.

Opomba. Predmeta inventarna knjiga ne omenja. Primešan pozneje.

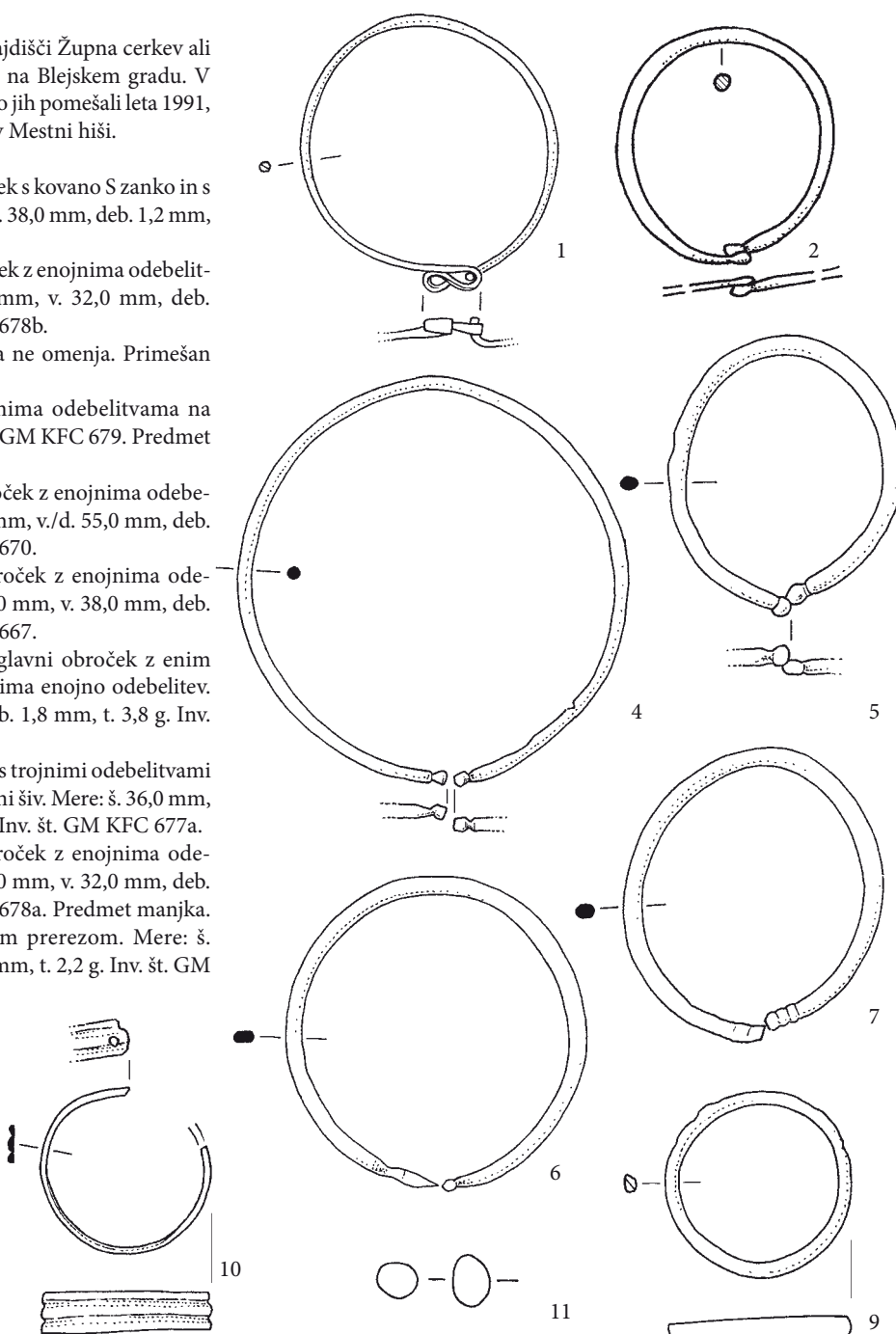

Predmet iz Kranja

- (1) Poškodovana železna uhata sekira. Mere: š. 32,0 mm, d. 192,0 mm, deb. 20,0 mm, t. 150,0 g. Inv. št. GM KFC 697.
Komentar. Nikakor ni nujno, da gre za najdbo s prostora grobišča ob Župni cerkvi.

ŽUPNA CERKEV 1964–1969

Leto 1964

- (1) Poškodovan, trakast nesklenjen bronast prstan, trakast prerez (š. 0,7 mm), en konec locna je odlomljen, drugi konec ima luknjico za zakovico. Ohranjeni konec je ravno odrezan. Obod ima vrezan nepravilen okras, morda napis. Mere: pr. 21 mm, š. 6,4 mm, deb. 0,9 mm, t. 1,3 g. Inv. št. GM KFC 305.
 (2) Razpadel bronast trakast prstan. Prerez (deb. 1,2 mm) je trakast z dvema žlebovoma. Mere: 17,3 x 19,4 mm, š. 5,2 mm, deb. 0,9 mm, t. 0,5 g. Inv. št. GM KFC 306.

Leto 1965

- (1) Locen liraste medeninaste pasne spone, železen trn je ohranjen v sledeh; prerez locna je trakast (deb. 1,5 x 6,3 mm), pritrdišče trna je kvadratno. Mere: š. 72,4 mm, d. 41,0 mm, deb. 6,3 mm, t. 12,9 g. Inv. št. GM KFC 2030c.
 (2) Rob ulitega medeninasteg predmeta, morda rob zvončka. Mere: š. 19,0 mm, d. 47,0 mm, deb. 2,0 mm, t. 14,5 g. Inv. št. GM KFC 2030d.
 (3) Zanka medeninastega spenca. Mere: š. 21,5 mm, d. 23,0 mm, deb. 2,4 mm, t. 2,2 g. Inv. št. GM KFC 2030a.
 (4) Zanka medeninastega spenca. Mere: š. 13,3 mm, d. 15,0 mm, deb. 1,1 mm, t. 0,3 g. Inv. št. GM KFC 2030b.

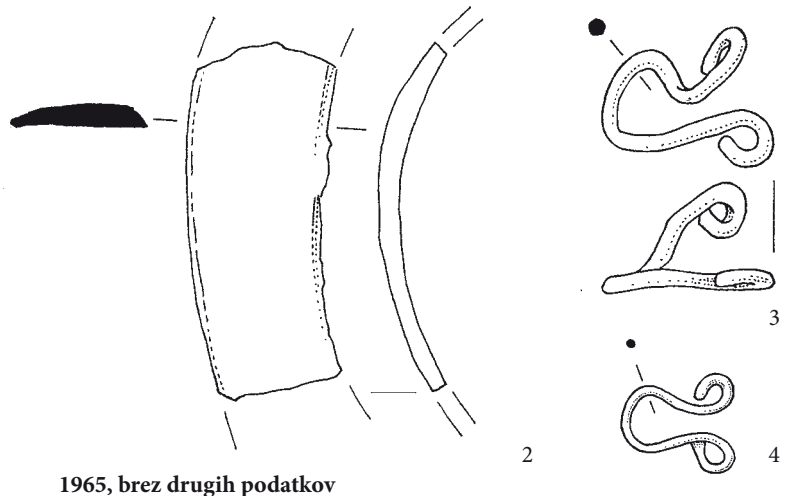
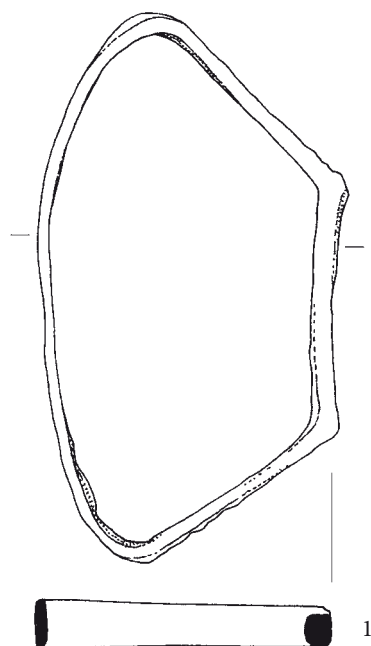
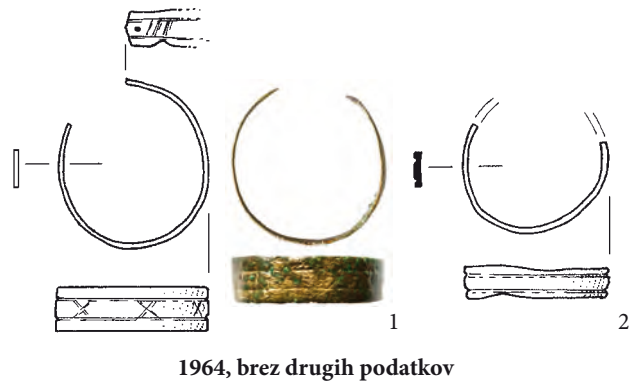
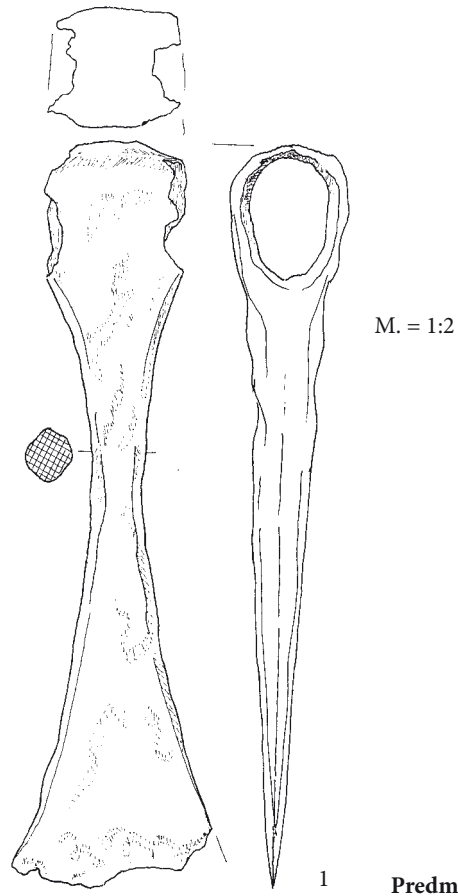

Leto 1969

Grob 1969_p0082

(1) Molek: 1 prečno prevrtana paličasta jagoda (d. 16 mm, š. 5,2 mm), 2 poliedrični jagodi s po eno preluknjano bradavico na vsaki ploskvi (d. 9,1 mm, š. 11,2 mm), 6 valjastih jagod s tremi prečnimi žlebovi (d. 7,8–8,1 mm, š. 6,8–7,2 mm), 64 manjših okroglih do sodčastih jagod (d. 3,3 do 6,4 mm, š. 4,9–7,0 mm), 4 majhne sodčaste koščene jagode (d. 3,9–4,1 mm, š. 4,0–4,1 mm), 4 majhne sodčaste jagode iz neprosojnega stekla nedoločljive barve (d. 3,1 mm, š. 3,2 mm). Glede na sestav se zdi verjetno, da gre za jagode več kot enega molka. Mere: t. 59,8 g. Inv. št. GM KFC 1194.

Komentar. Dnevnik leta 1969 omenja več koščenin jagod na notranji strani medenice okostja 1969_p0082 (glej Pleterski, Štular, Belak 2016, 148), ki jih nismo povezali z molkom z inv. št. KFC 1194, ko smo pripravljali objavo grobov iz leta 1969. V inventarni knjigi je predmet namreč pripisan grobu 82 iz leta 1953 (1953_p0082).



1

Grob 1969_p0082

Predmet brez drugih podatkov

(1) Odlomki železne pasne sponse. Mere: t. 10,8 g. Inv. št. GM KFC 446.

Kvadrant XXXVII

Verjetno predmeti iz nedokumentiranega groba.

- (1) Kroglasta medeninast votel gumb z odlomljeno zanko. Mere: pr. 18,0 mm, v. 21,0 mm, t. 2,8 g. Inv. št. GM KFC 940c.
- (2) 2 kroglasta gumba iz črnega neprosojnega stekla z vdela-no železno zanko na hrbtni strani. Mere: pr. 11,0 mm, v. 13,0 mm, deb. 11,0 mm, t. 2,4 g. Inv. št. GM KFC 940g.
- (3) Želodast medeninast votel gumb z zanko in dvema luknjica-ma na hrbtni strani. Mere: pr. 13,0 mm, v. 15,0 mm, t. 2,0 g. Inv. št. GM KFC 940a.
- (4) Izbočen votel medeninast gumb z zanko in dvema luknjica-ma na hrbtni strani. Mere: pr. 14,0 mm, v. 13,0 mm, t. 1,8 g. Inv. št. GM KFC 940b.

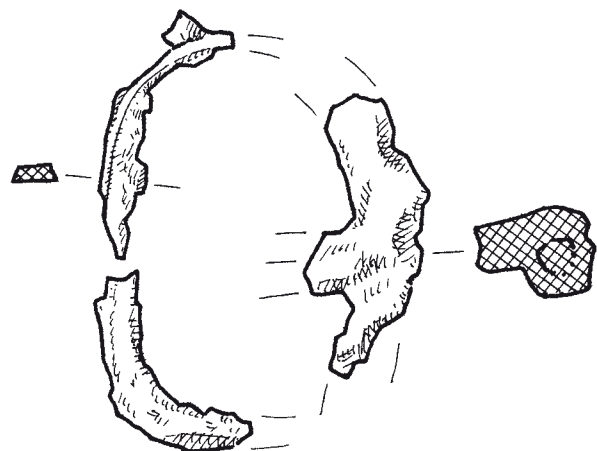

1

1969, brez drugih podatkov

Kvadrant XXXVII, KFC 940

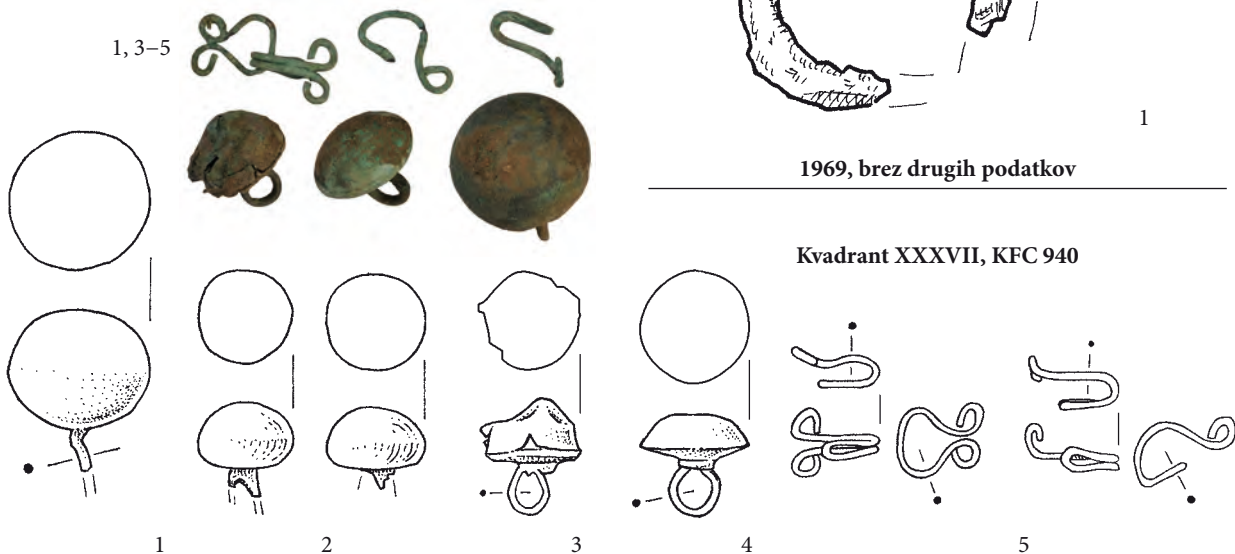

1

2

3

4

5

- (5) 2 para spenca in zanke. Mere: š. 10,0 mm, d. 11,0 mm, deb. 0,8 mm, t. 0,1 g. Inv. št. GM KFC 940d.
- (6) Konična jagoda s horizontalnimi žlebovi iz svetlozelene-ga neprosojnega stekla, del molka. Mere: š. 7,5 mm, d. 7,6 mm, t. 0,1 g. Inv. št. GM KFC 940e.
- (7) Molek iz najmanj 47 kroglastih jagod iz modrega prosojnega stekla (d. 5,7 mm, š. 6 mm, t. 0,2 g), ki so vdete na železne verižne členke. Mere: t. 21,5 g. Inv. št. GM KFC 940f.



Kvadrant XXXVII, KFC 940

RISBE PREDMETOV, KI SMO JIH DOBILI PO IZIDU PRVE KNJIGE O GROBIŠČU

Grob 1964_z0012 (kv. F03) [str. 32]

Slučajna najdba.

- (1) Bronast naglavni obroček z ravno odrezanima koncema, levosučen. Mere: v. 24 mm, š. 23,5 mm, deb. 1,8 mm, t. 1,4 g. Inv. št. GM KFC 253.

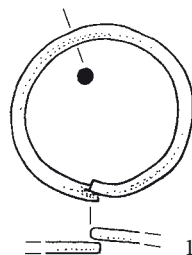

Neznana lega [str. 44]

3. Inv. št. GM KFC 302. Odlomek bronaste-gega obročka nima ohranjene sučnosti. Verjetno naglavni obroček, morda polizdelek; en konec locna je ravno odščipnjen, drugi odlomljen (moderna poškodba) Mere: š. 12,4 mm, v. 33,8 mm, d. 1,5 mm, t. 0,6 g.
5. Inv. št. GM KFC 303. Odlomek locna bronaste-gega naglavnega obročka, nima ohranjene sučnosti, oba konca sta odlomljena. Mere: š. 15,3 mm, v. 23,5 mm, d. 1,4 mm, t. 0,4 g.

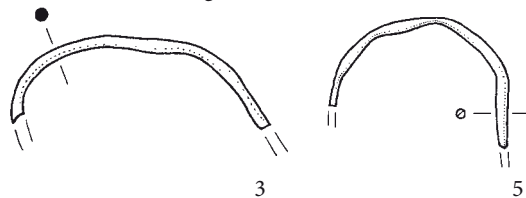

Grob 1969_p0113 (kv. G14) [str. 154]

- (16) Cinast ulit okrogel ploščat gumb z rahlo vbočeno hrbtno stranjo, na katero je bila prispajkana neohranjena zanka, je okrašen v vrezanim motivom geometriziranega cveta. Mere: pr. 22,2 mm, v. 2,4 mm, t. 3,1 g. Inv. št. GM KFC 2096a. Sedaj je skranjen pod inv. št. 2096, v inventarno knjigo pa je bil vpisan pod inv. št. 2095.
- (17) Cinast ulit okrogel ploščat gumb z rahlo vbočeno hrbtno stranjo, na katero je bila prispajkana neohranjena zanka, je okrašen v vrezanim motivom geometriziranega cveta. Mere: pr. 22,2 mm, v. 2,2 mm, t. 2,6 g. Inv. št. GM KFC 2096b. Sedaj je skranjen pod inv. št. 2096, v inventarno knjigo pa je bil vpisan pod inv. št. 2095.

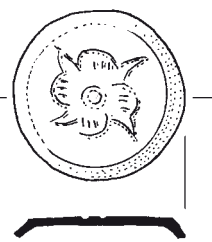

16, 17

Grob 1969_p0156 (kv. F13) [str. 163]

- (2) Osmerokotna pločevinasta svetinjica sv. Benedikta (Knez 2001, št. 11) iz medenine in z odlomljenim ušescem ter z drugotno luknjico za obešanje, A (CRVX S:V:BENEDICTI.), R križ sv. Bendikta z napisno formulo. Mere: š. 21,7 mm, v. 24,6 mm, deb. 0,5 mm, t. 0,8 g. Inv. št. GM KFC 5019.



Z IZKOPAVANJ V LETIH 1964–1973

Inventarizirano kot grobna celota

Opomba. Po inventarni knjigi naj bi šlo za predmete iz groba 162, ki so bili izkopani leta 1964.

Komentar. Noben grob z oznako 162 nima takih predmetov. Poleg tega predmeta z inv. št. GM KFC 238b inventarna knjiga ne omenja, očitno je bil prirešan pozneje.

- (1) Bronast ulit naglavni obroček z okrasom, ki posnema zrnjenje, in ima morda naknadno vdet locen. Mere: š. 21,8 mm, v. 41,6 mm, deb. 4,6 mm, t. 2,8 g. Inv. št. GM KFC 237.
- (2) Odlomek bronastega ulitega polmesečastega naglavnega obročka s tremi rogli na polmeseču in s stanjšano obrobo. Okrašen je z jamičastim emajlom modre barve. Okras ima motiv štirinožne živali, vmesne površine so okrašene s črtami koleščkanja. Obroba je okrašena s cikcak vzrezi. Locen je odlomljen. Mere: š. 32,0 mm, v. 27,9 mm, deb. 2,3 mm, t. 5,9 g. Inv. št. GM KFC 238a.
- (3) Odlomek bronastega naglavnega obročka. Ohranjeni zaključek locna ima dvojno odebelitev. Mere: v. 36,5 mm, deb. 2,3 mm, t. 1,3 g. Inv. št. GM KFC 238b.

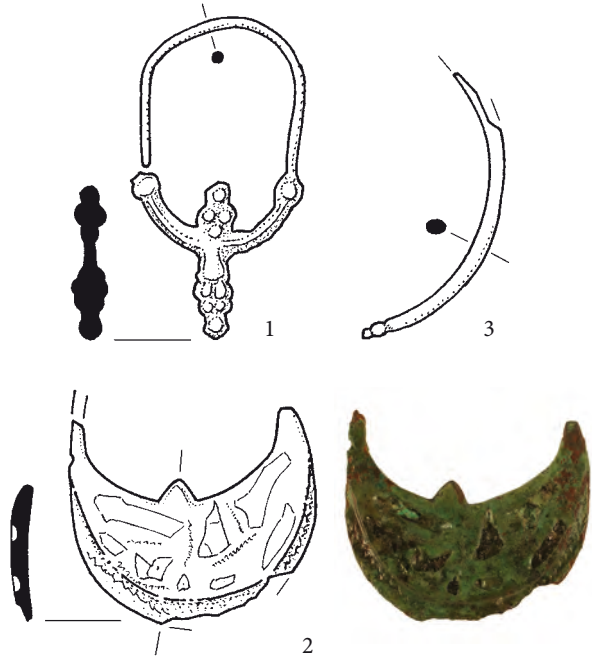

Inventarizirano kot grobna celota

Iz groba I in iz neznanega leta

- (1) Steklene jagode: 1 okrogla iz steklene paste nedoločljive barve (d. 10 mm, š. 10,6 mm, t. 1,4 g), 1 okroglasta iz neprozornega črnega stekla (d. 6 mm, š. 6,8 mm, t. 0,4 g) in 1 kolobarjasta iz črnega neprozornega stekla (d. 2,7 mm, š. 4,3 mm, t. 0,1g). Mere: t. 1,9 g. Inv. št. GM KFC 1181.

Komentar. Oznaka groba "I" lahko velja samo za grobova 1965_p0001 (Pleterski, Štular, Belak 2016, 45) ali 1969_p0001 (Pleterski, Štular, Belak 2016, 133).

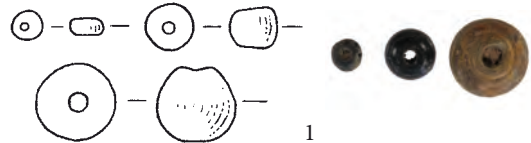

Grob I, neznano leto

Shranjeno in potem inventarizirano skupaj. Morda iz nedokumentiranega groba

- (1) Prečno in vzdolžno narezana sodčasta jagoda, del molka. Mere: š. 9,0 mm, d. 11,0 mm, t. 0,8 g. Inv. št. GM KFC 1240a.
- (2) Medeninast našitek izdelan v predrti tehniki v obliki palmete. Mere: š. 11,2 mm, d. 29,0 mm, deb. 2,3 mm, t. 1,9 g. Inv. št. GM KFC 1240c.
- (3) Pozlačen medeninast našitek izdelan v predrti tehniki v obliki palmete. Mere: š. 11,3 mm, d. 28,8 mm, deb. 2,3 mm, t. 1,9 g. Inv. št. GM KFC 1240d.
- (4) Medeninast našitek izdelan v predrti tehniki v obliki palmete. Mere: š. 11,2 mm, d. 28,9 mm, deb. 2,3 mm, t. 1,8 g. Inv. št. GM KFC 1240e.
- (5) Zavezovalna zanka oblačila (npr. Predovnik, Dacar, Lavrinc 2008, T. 10). Inv. št. GM KFC 1240b.



Shranjeno in inventarizirano skupaj, KFC 1240

Shranjeno in potem inventarizirano skupaj. Morda iz nedokumentiranega groba

- (1) Poškodovan izbočen votel medeninast gumb z dvema luknjicama na hrbtni strani. Vrh izbokline je okrašen. Spodnji del z zanko ni ohranjen. Mere: pr. 17,0 mm, v. 6,7 mm, t. 1,1 g. Inv. št. GM KFC 1305a.
- (2) Poškodovan izbočen votel medeninast gumb z zanko in dvema luknjicama na hrbtni strani. Mere: pr. 17,3 mm, v. 15,0 mm, t. 1,8 g. Inv. št. GM KFC 1305b.



>> Shranjeno in inventarizirano skupaj, KFC 1305

- (3) Poškodovan lečast votel medeninast gumb z zanko in dvema luknjicama na hrbtni strani. Mere: pr. 16,3 mm, v. 9,0 mm, t. 1,3 g. Inv. št. GM KFC 1305c.
- (4) Poškodovan lečast votel medeninast gumb z zanko in dvema luknjicama na hrbtni strani. Vrh izbokline je okrašen. Mere: pr. 18,3 mm, v. 6,0 mm, t. 1,5 g. Inv. št. GM KFC 1305d.
- (5) Poškodovan izbočen votel medeninast gumb z neohranjeno zanko in z dvema luknjicama na hrbtni strani. Mere: pr. 15,8 mm, v. 6,3 mm, t. 2,9 g. Inv. št. GM KFC 1305e.
- (6) Poškodovan izbočen votel medeninast gumb z neohranjeno zanko in brez luknjic na hrbtni strani, z vidnim vlivnim šivom. Zanka je bila ulita s spodnjim delom. Mere: pr. 15,8 mm, v. 8,5 mm, t. 4,7 g. Inv. št. GM KFC 1305f.
- (7) Poškodovan lečast votel medeninast gumb z zanko in z dvema luknjicama na hrbtni strani. Mere: pr. 16,4 mm, v. 4,8 mm, t. 1,4 g. Inv. št. GM KFC 1305g.
- (8) Poškodovan votel medeninast gumb, hrbtna stran ni ohranjena. Mere: pr. 17,4 mm, v. 3,0 mm, t. 0,3 g. Inv. št. GM KFC 1305h.
- (9) Poškodovan medeninast želodast votel gumb z neohranjeno zanko in z dvema luknjicama na hrbtni strani. Mere: pr. 15,0 mm, v. 11,4 mm, t. 1,7 g. Inv. št. GM KFC 1305i.
- (10) Poškodovan lečast votel medeninast gumb z zanko in z dvema luknjicama na hrbtni strani. Mere: pr. 15,7 mm, v. 10,0 mm, t. 1,6 g. Inv. št. GM KFC 1305j.
- (11) Medeninast plosk votel gumb. Ohranjen je samo zmečkani zgornji del. Mere: pr. 11,5 mm, v. 8,3 mm, deb. 19,5 mm, t. 0,8 g. Inv. št. GM KFC 1305l.
- (12) Poškodovan votel medeninast gumb. Ohranjen je samo spodnji del s prispajkano zanko. Mere: pr. 13,5 mm, v. 8,0 mm, t. 0,7 g. Inv. št. GM KFC 1305k.
- (13) Medeninast votel gumb. Ohranjen je samo odlomek spodnjega dela. Mere: pr. 15,0 mm, v. 4,5 mm, t. 0,9 g. Inv. št. GM KFC 1305m.

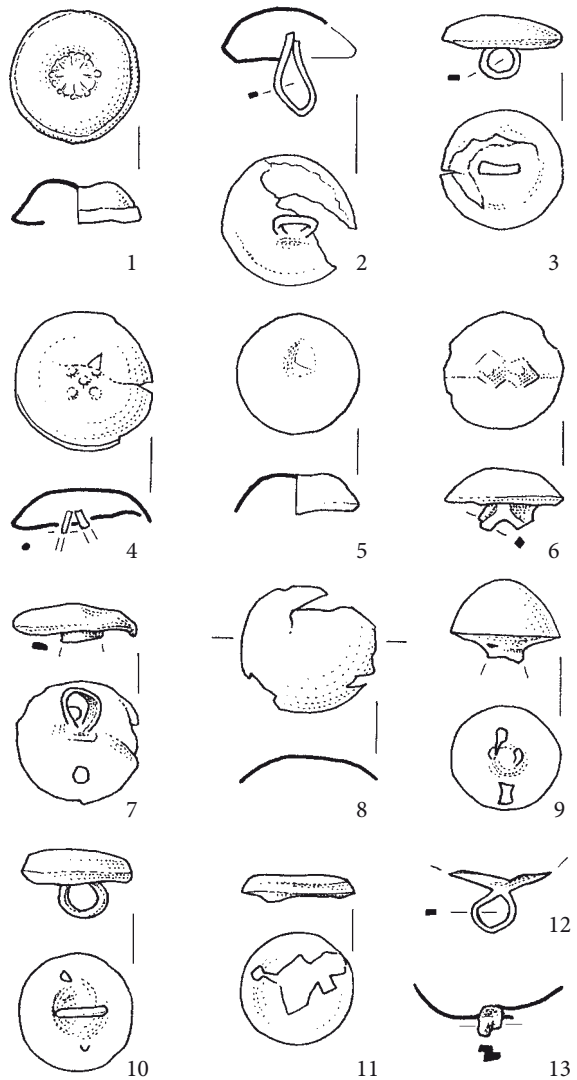

Shranjeno in inventarizirano skupaj, KFC 1305

Shranjeno in potem inventarizirano skupaj. Morda iz nedokumentiranega groba

- (1) Poškodovan medeninast želodast votel gumb z zanko in z dvema luknjicama na hrbtni strani. Mere: pr. 18,0 mm, v. 17,0 mm, t. 2,6 g. Inv. št. GM KFC 1306a.
- (2) Medeninast želodast votel bronast gumb z zanko in z dvema luknjicama na hrbtni strani. Ob robu izbokline vtisnjen okrasni niz. Mere: pr. 16,5 mm, v. 19,4 mm, t. 2,7 g. Inv. št. GM KFC 1306b.
- (3) Medeninast želodast votel gumb z zanko in z dvema luknjicama na hrbtni strani. Mere: pr. 15,3 mm, v. 15,5 mm, t. 2,6 g. Inv. št. GM KFC 1306c.
- (4) Poškodovan medeninast želodast votel gumb z zanko in z dvema luknjicama na hrbtni strani. Mere: pr. 19,0 mm, v. 15,0 mm, t. 2,6 g. Inv. št. GM KFC 1306d.
- (5) Poškodovan medeninast želodast votel gumb z zanko in z dvema luknjicama na hrbtni strani. Vrh izbokline je poškodovan. Mere: pr. 15,5 mm, v. 16,4 mm, t. 1,8 g. Inv. št. GM KFC 1306e.

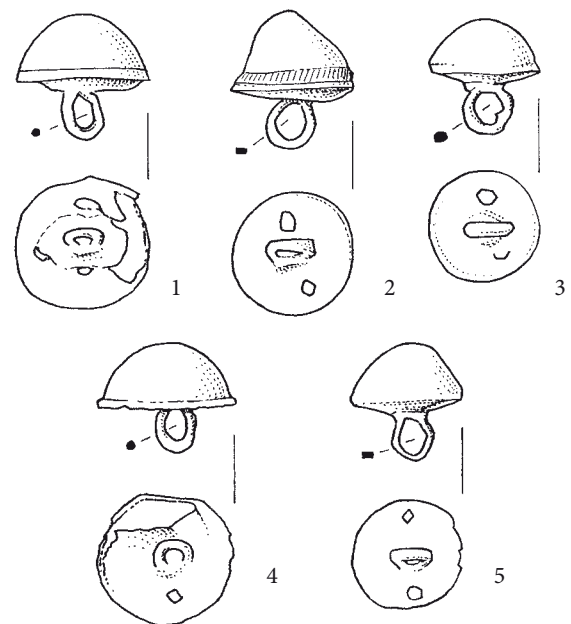

Shranjeno in inventarizirano skupaj, KFC 1306

Shranjeno in potem inventarizirano skupaj. Morda iz nedokumentiranega groba

- (1) Medeninast izbočen votel gumb z zanko in z dvema luknjicama na hrbtni strani. Mere: pr. 19,7 mm, v. 13,3 mm, t. 2,2 g. Inv. št. GM KFC 1307a.

- (2) Medeninast votel izbočen gumb z zanko in z dvema luknjicama na hrbtni strani. Mere: pr. 19,8 mm, v. 12,8 mm, t. 2,3 g. Inv. št. GM KFC 1307b.
- (3) Medeninast votel izbočen gumb z zanko in z dvema luknjicama na hrbtni strani. Mere: pr. 19,7 mm, v. 11,5 mm, t. 2,3 g. Inv. št. GM KFC 1307c.



1-3

Shranjeno in potem inventarizirano skupaj. Morda iz nedokumentiranega groba

- (1) Izbočen votel medeninast gumb z zanko in z dvema luknjicama na hrbtni strani. Mere: pr. 19,7 mm, v. 15,7 mm, t. 3,4 g. Inv. št. GM KFC 1308a.
- (2) Izbočen votel medeninast gumb z zanko in z dvema luknjicama na hrbtni strani. Vrh izbokline je okrašen. Zanka ni ohranjena. Mere: pr. 17,5 mm, v. 9,5 mm, t. 1,5 g. Inv. št. GM KFC 1308b.
- (3) Izbočen votel medeninast gumb z zanko in z dvema luknjicama na hrbtni strani. Mere: pr. 17,8 mm, v. 13,5 mm, t. 3,8 g. Inv. št. GM KFC 1308c.
- (4) Izbočen votel medeninast gumb z zanko in z dvema luknjicama na hrbtni strani. Mere: pr. 19,9 mm, v. 13,0 mm, t. 2,5 g. Inv. št. GM KFC 1308d.
- (5) Izbočen votel medeninast gumb z zanko in z dvema luknjicama na hrbtni strani. Mere: pr. 20,0 mm, v. 10,2 mm, t. 2,5 g. Inv. št. GM KFC 1308e.
- (6) Izbočen votel medeninast gumb z zanko in z dvema luknjicama na hrbtni strani. Mere: pr. 19,5 mm, v. 12,0 mm, t. 2,6 g. Inv. št. GM KFC 1308f.
- (7) Izbočen votel medeninast gumb z zanko in z dvema luknjicama na hrbtni strani. Mere: pr. 19,5 mm, v. 12,3 mm, t. 2,6 g. Inv. št. GM KFC 1308g.
- (8) Izbočen votel medeninast gumb z zanko in z dvema luknjicama na hrbtni strani. Mere: pr. 20,0 mm, v. 13,4 mm, t. 2,5 g. Inv. št. GM KFC 1308i.
- (9) Izbočen votel medeninast gumb z zanko in z dvema luknjicama na hrbtni strani. Mere: pr. 19,7 mm, v. 12,4 mm, t. 2,5 g. Inv. št. GM KFC 1308j.
- (10) Izbočen votel medeninast gumb z neohranjeno zanko in z dvema luknjicama na hrbtni strani. Vrh izbokline je okrašen z vtisnjnim cvetličnim okrasom. Mere: pr. 20,2 mm, v. 12,2 mm, t. 3,1 g. Inv. št. GM KFC 1308h.

Shranjeno in inventarizirano skupaj, KFC 1307

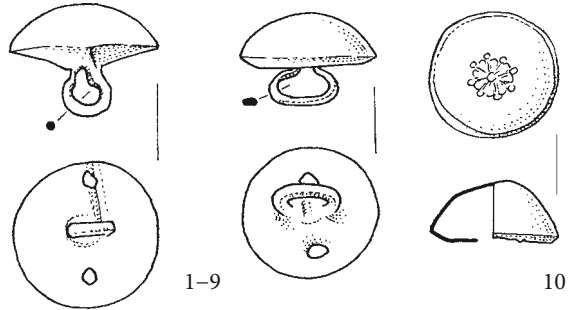

1-9

10



1-10

Shranjeno in inventarizirano skupaj, KFC 1308

Shranjeno in potem inventarizirano skupaj. Morda iz nedokumentiranega groba

- (1) Izbočen votel medeninast gumb z zanko in z dvema luknjicama na hrbtni strani. Vrhnja stran je okrašena z bradavico, ki jo obkrožajo tri girlande, največji obod je okrašen s petnajstimi girlandami (to število lahko niha za eno). Girlande so bile vsekane s šablono. Mere: pr. 21,6 mm, v. 18,3 mm, t. 4,2 g. Inv. št. GM KFC 1309a.
- (2) Poškodovan izbočen votel medeninast gumb z neohranjeno zanko in z dvema luknjicama na hrbtni strani. Vrhnja stran je okrašena z bradavico, ki jo obkrožajo tri girlande, največji obod je okrašen s petnajstimi girlandami (to število lahko niha za eno). Girlande so bile vsekane s šablono. Mere: pr. 22,0 mm, v. 9,4 mm, t. 3,5 g. Inv. št. GM KFC 1309b.
- (3) Poškodovan izbočen votel medeninast gumb z zanko in z dvema luknjicama na hrbtni strani. Poškodovana vrhnja stran je okrašena z bradavico, ki jo obkrožajo tri girlande,



1-3

Shranjeno in inventarizirano skupaj, KFC 1309

največji obod je okrašen s petnajstimi girlandami (to število lahko niha za eno). Girlande so bile vsekane s šablono. Mere: pr. 21,8 mm, v. 8,3 mm, t. 3,5 g. Inv. št. GM KFC 1309c.

Shranjeno in potem inventarizirano skupaj. Morda iz nedokumentiranega groba

- (1) Polkroglast votel medeninast gumb z zanko in z luknjico na hrbtni strani. Vrh izbokline je okrašen z vtisnjениm cvetličnim okrasom, rob izbokline je okrašen z žlebom. Mere: pr. 13,6 mm, v. 13,5 mm, t. 1,7 g. Inv. št. GM KFC 1310a.
- (2) Razpadel polkroglast votel medeninast gumb z zanko in z luknjico na hrbtni strani. Vrh izbokline je okrašen z vtisnjениm cvetličnim okrasom, rob izbokline je okrašen z žlebom. Mere: pr. 13,8 mm, v. 15,3 mm, t. 1,5 g. Inv. št. GM KFC 1310b.
- (3) Polkroglast votel medeninast gumb z zanko in z luknjico na hrbtni strani. Vrh izbokline je okrašen z vtisnjениm cvetličnim okrasom, rob izbokline je okrašen z žlebom. Mere: pr. 14,0 mm, v. 15,4 mm, t. 2,0 g. Inv. št. GM KFC 1310c.
- (4) Polkroglast votel medeninast gumb z zanko in z luknjico na hrbtni strani. Vrh izbokline je okrašen z vtisnjениm cvetličnim okrasom, rob izbokline je okrašen z žlebom. Mere: pr. 13,6 mm, v. 15,4 mm, t. 1,6 g. Inv. št.
- (5) Polkroglast votel medeninast gumb z zanko in z luknjico na hrbtni strani. Vrh izbokline je okrašen z vtisnjениm cvetličnim okrasom, rob izbokline je okrašen z žlebom. Mere: pr. 13,7 mm, v. 15,5 mm, t. 1,7 g. Inv. št. GM KFC 1310e.
- (6) Poškodovan polkroglast votel medeninast gumb z zanko in z luknjico na hrbtni strani. Vrh izbokline je okrašen z vtisnjениm cvetličnim okrasom, rob izbokline je okrašen z žlebom. Mere: pr. 13,8 mm, v. 15,5 mm, t. 1,5 g. Inv. št. GM KFC 1310f.
- (7) Polkroglast votel medeninast gumb z zanko in z luknjico na hrbtni strani. Vrh izbokline je okrašen z vtisnjениm cvetličnim okrasom, rob izbokline je okrašen z žlebom. Mere: pr. 14,3 mm, v. 16,0 mm, t. 1,5 g. Inv. št. GM KFC 1310g.
- (8) Poškodovan polkroglast votel medeninast gumb z zanko in z luknjico na hrbtni strani. Vrh izbokline je okrašen z vtisnjениm cvetličnim okrasom, rob izbokline je okrašen z žlebom. Mere: pr. 14,8 mm, v. 16,4 mm, t. 2,5 g. Inv. št. GM KFC 1310h.
- (9) Poškodovan polkroglast votel medeninast gumb z neohranjeno zanko in z luknjico na hrbtni strani. Vrh izbokline je okrašen z vtisnjениm cvetličnim okrasom, rob izbokline je okrašen z žlebom. Mere: pr. 13,8 mm, v. 11,0 mm, t. 1,4 g. Inv. št. GM KFC 1310i.
- (10) Poškodovan polkroglast votel medeninast gumb z neohranjeno zanko in z luknjico na hrbtni strani. Vrh izbokline je okrašen z vtisnjениm cvetličnim okrasom, rob izbokline je okrašen z žlebom. Mere: pr. 13,5 mm, v. 12,4 mm, t. 1,4 g. Inv. št. GM KFC 1310j.
- (11) Poškodovan polkroglast votel medeninast gumb z neohranjeno zanko in z luknjico na hrbtni strani. Vrh izbokline je okrašen z vtisnjениm cvetličnim okrasom, rob izbokline je okrašen z žlebom. Mere: pr. 13,8 mm, v. 11,0 mm, t. 1,8 g. Inv. št. GM KFC 1310k.
- (12) Poškodovan polkroglast votel medeninast gumb z zanko in z luknjico na hrbtni strani. Vrh izbokline je okrašen z vtisnjениm cvetličnim okrasom, rob izbokline je okrašen z žlebom. Ohranjen je samo zgornji del. Mere: pr. 12,8 mm, v. 5,3 mm, t. 0,6 g. Inv. št. GM KFC 1310l.

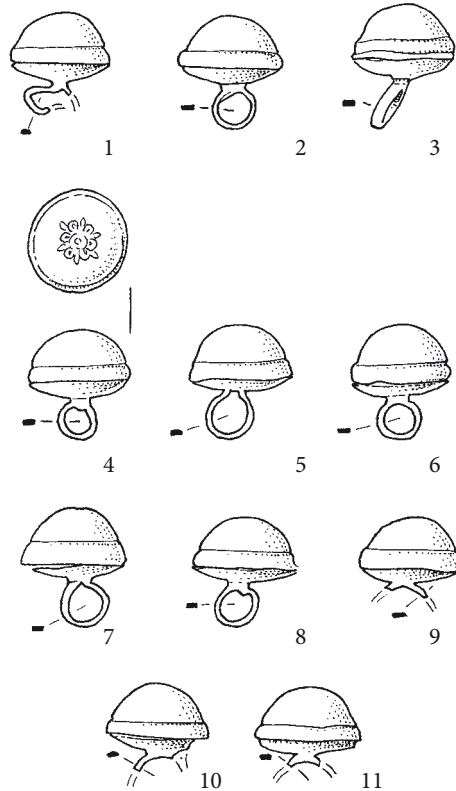

1-16



Okras na gumbu, povečano (M. = 2:1)

Shranjeno in inventarizirano skupaj, KFC 1310

- (13) Poškodovan polkroglast votel medeninast gumb z zanko in z luknjico na hrbtni strani. Vrh izbokline je okrašen z vtisnjениm cvetličnim okrasom, rob izbokline je okrašen z žlebom. Ohranjen je samo zgornji del. Mere: pr. 13,8 mm, v. 7,0 mm, t. 0,7 g. Inv. št. GM KFC 1310m.
- (14) Poškodovan polkroglast votel medeninast gumb z zanko in z luknjico na hrbtni strani. Vrh izbokline je okrašen z vtisnjениm cvetličnim okrasom, rob izbokline je okrašen z žlebom. Ohranjen je samo zgornji del. Mere: pr. 13,3 mm, v. 6,0 mm, t. 0,5 g. Inv. št. GM KFC 1310n.
- (15) Poškodovan polkroglast votel medeninast gumb z zanko in z luknjico na hrbtni strani. Vrh izbokline je okrašen z vtisnjениm cvetličnim okrasom, rob izbokline je okrašen z žlebom. Ohranjen je samo zgornji del. Mere: pr. 13,5 mm, v. 7,0 mm, t. 0,6 g. Inv. št. GM KFC 1310o.
- (16) Poškodovan polkroglast votel medeninast gumb z zanko in z luknjico na hrbtni strani. Vrh izbokline je okrašen z vtisnjениm cvetličnim okrasom, rob izbokline je okrašen z žlebom. Ohranjen je samo zgornji del. Mere: pr. 13,8 mm, v. 7,0 mm, t. 0,6 g. Inv. št. GM KFC 1310p.

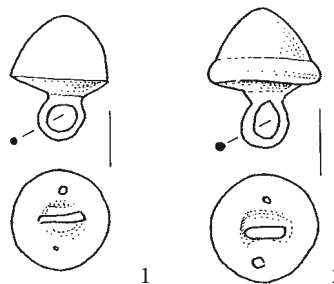

Shranjeno in potem inventarizirano skupaj. Morda iz nedokumentiranega groba

- (1) Želodast votel medeninast gumb z zanko in luknjicama na hrbtni strani. Mere: pr. 14,0 mm, v. 17,0 mm, t. 1,9 g. Inv. št. GM KFC 1375a.
- (2) Želodast votel medeninast gumb z zanko in luknjicama na hrbtni strani. Mere: pr. 14,9 mm, v. 19,0 mm, t. 2,2 g. Inv. št. GM KFC 1375b.

Shranjeno in inventarizirano skupaj, KFC 1375

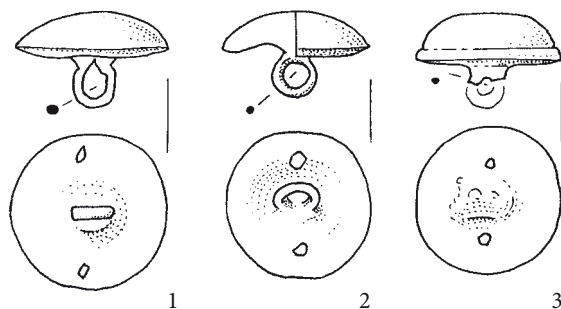

Shranjeno in potem inventarizirano skupaj. Morda iz nedokumentiranega groba

- (1) Plosko izbočen votel medeninast gumb z zanko in luknjicama na hrbtni strani. Mere: pr. 21,0 mm, v. 13,3 mm, t. 3,7 g. Inv. št. GM KFC 1376a.
- (2) Izbočen votel medeninast gumb z zanko in luknjicama na hrbtni strani. Mere: pr. 19,7 mm, v. 11,4 mm, t. 2,7 g. Inv. št. GM KFC 1376b.
- (3) Plosko izbočen votel medeninast gumb z zanko in luknjicama na hrbtni ter obodnim žlebom na sprednji strani. Zanka je odlomljena. Mere: pr. 19,5 mm, v. 9,5 mm, t. 3,6 g. Inv. št. GM KFC 1376c.

Shranjeno in inventarizirano skupaj, KFC 1376



Shranjeno in potem inventarizirano skupaj. Morda iz nedokumentiranega groba

- (1) Želodast votel medeninast gumb z neohranjeno zanko in z dvema luknjicama na hrbtni strani. Mere: pr. 14,0 mm, v. 14,0 mm, deb. 9,0 mm, t. 1,5 g. Inv. št. GM KFC 1312a.
- (2) Želodast votel medeninast gumb z zanko in z dvema luknjicama na hrbtni strani. Vrh izbokline je okrašen. Mere: pr. 13,0 mm, v. 13,0 mm, deb. 16,0 mm, t. 1,7 g. Inv. št. GM KFC 1312b.
- (3) Polkroglast votel medeninast gumb z zanko in z dvema luknjicama na hrbtni strani. Vrh izbokline je okrašen. Ohranjen je odtis križno tkane tkanine, 19 x 19 niti/cm². Mere: pr. 18,0 mm, v. 18,0 mm, deb. 15,0 mm, t. 1,7 g. Inv. št. GM KFC 1312c.
- (4) Želodast votel medeninast gumb z zanko in z dvema luknjicama na hrbtni strani. Mere: pr. 17,0 mm, v. 17,0 mm, deb. 19,0 mm, t. 2,4 g. Inv. št. GM KFC 1312d.

Okras na gumbu, povečano (M. = 2:1)



Shranjeno in inventarizirano skupaj, KFC 1312

Shranjeno in potem inventarizirano skupaj. Morda iz nedokumentiranega groba

- (1) Izbočen votel medeninast gumb z zanko in z dvema luknjicama na hrbtni strani. Mere: pr. 22,0 mm, v. 22,0 mm, deb. 17,0 mm, t. 6,2 g. Inv. št. GM KFC 1313a.
- (2) Polkroglast votel medeninast gumb z zanko in z dvema luknjicama na hrbtni strani. Mere: pr. 21,0 mm, v. 21,0 mm, deb. 17,0 mm, t. 4,6 g. Inv. št. GM KFC 1313b.
- (3) Plosk izbočen medeninast gumb s pritrdilno zanko na hrbtni strani. Mere: pr. 26,0 mm, v. 26,0 mm, deb. 11,0 mm, t. 8,6 g. Inv. št. GM KFC 1313c.

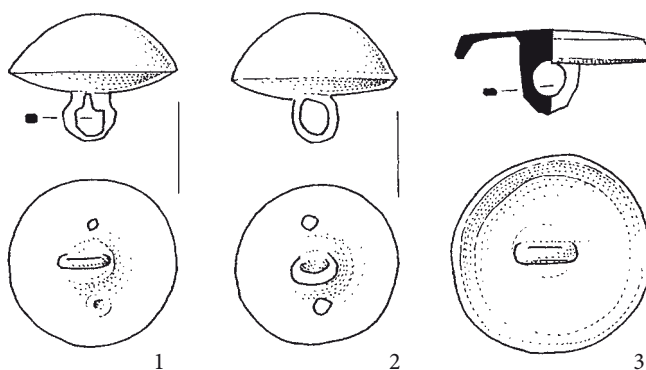

Shranjeno in inventarizirano skupaj, KFC 1313

Shranjeno in potem inventarizirano skupaj. Morda iz nedokumentiranega groba

- (1) Poškodovan izbočen votel medeninast gumb z neohranjeno zanko in z dvema luknjicama na hrbtni strani. Mere: pr. 15,0 mm, v. 15,0 mm, deb. 5,0 mm, t. 1,3 g. Inv. št. GM KFC 1314a.
- (2) Medeninast. pločevinast klobučast predmet z majhnim tečajem na eni strani in z zanko za zapenjanje na drugi strani, verjetno spenec. Mere: š. 20,0 mm, d. 25,0 mm, deb. 0,4 mm, t. 1,7 g. Inv. št. GM KFC 1314b.

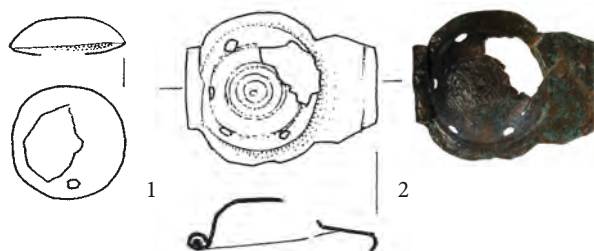

Shranjeno in inventarizirano skupaj, KFC 1314

Shranjeno in potem inventarizirano skupaj. Morda iz nedokumentiranega groba

- (1) Votel kroglast medeninast gumb z luknjico in zanko na hrbtni strani. Mere: pr. 11,0 mm, v. 15,0 mm, deb. 11,0 mm, t. 0,9 g. Inv. št. GM KFC 1315c.
- (2) Votel kroglast medeninast gumb z luknjico in z zanko na hrbtni strani. Mere: pr. 11,0 mm, v. 15,0 mm, t. 0,9 g. Inv. št. GM KFC 1315f.
- (3) Votel kroglast medeninast gumb z luknjico in z neohranjeno zanko na hrbtni strani. Mere: pr. 11,0 mm, v. 15,0 mm, deb. 11,0 mm, t. 0,9 g. Inv. št. GM KFC 1315g.
- (4) Votel kroglast medeninast gumb z luknjico in neohranjeno zanko na hrbtni strani. Mere: pr. 11,0 mm, v. 15,0 mm, deb. 11,0 mm, t. 0,9 g. Inv. št. GM KFC 1315h.
- (5) Odlomek aplikacije iz svetle kovine. Mere: š. 10,0 mm, d. 13,0 mm, deb. 0,4 mm, t. 0,4 g. Inv. št. GM KFC 1315d.
- (6) Odlomek medeninaste žičke z zanko. Morda del molka. Mere: d. 13,4 mm, deb. 1,2 mm. Inv. št. GM KFC 1315e.
- (7) Koščena sodčasta prečno narebrena jagoda z dvema poševnima globokima vrezoma (d. 11,2 mm, š. 10,5 mm), del molka. Mere: t. 0,8 g. Inv. št. GM KFC 1315a.
- (8) Odlomek mandljaste jagode iz prosojnega modrega stekla (ohr. d. 5,7 mm; ohr. š. 8,2 mm). Mere: t. 0,7 g. Inv. št. GM KFC 1315b.

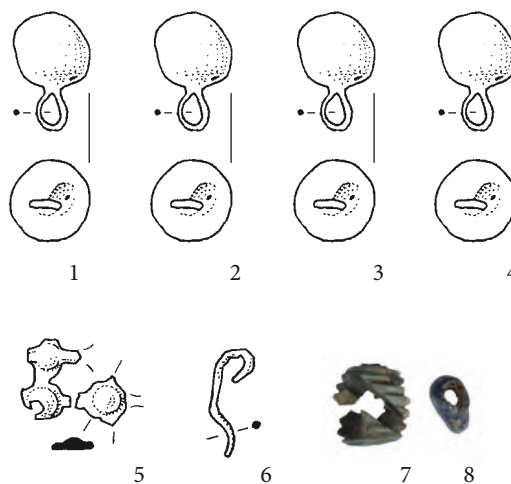

Shranjeno in inventarizirano skupaj, KFC 1315

Shranjeno in potem inventarizirano skupaj. Morda iz nedokumentiranega groba

- (1) Medeninasta ulita in kovana križno-rombična svetinjica, na eni strani Marija kraljica in Jezus kralj, na drugi strani Jožef z Jezusom. Mere: š. 24,0 mm, v. 29,0 mm, deb. 1,8 mm, t. 1,7 g. Inv. št. GM KFC 1380a.
- (2) Poškodovan medeninast prstan z D prerezom in z razširitvijo locna za vložek. Na razširjenem delu locna je pripajkana pravokotna razširitev za vložek in reliefni okras. Pravokoten vložek je izdelan iz prozornega brezbarvnega



Shranjeno in inventarizirano skupaj, KFC 1380

stekla. Prstan je pozlačen. Mere: š. 24,0 mm, deb. 2,2 mm, t. 3,0 g. Inv. št. GM KFC 1380b.

Shranjeno in potem inventarizirano skupaj. Morda iz nedokumentiranega groba

- (1) Poškodovan bronast prstan s plosko lečastim prerezom, ravno odrezana konca se stikata. Locen je počen. Mere: pr. 21,0 mm, š. 2,7 mm, t. 1,2 g. Inv. št. GM KFC 1381a.
- (2) 4 medeninasti obročki izdelani iz žice s sesukanimi prese-gajočimi konci (d. 15,5–19,3 mm, š. 11,5–14,9 mm, deb. 1–1,7 mm), najverjetneje obroba lukenj za vezalko obleke. Mere: š. 14,9 mm, d. 19,3 mm, deb. 1,7 mm, t. 1,8 g. Inv. št. GM KFC 1381b.
- (3) 5 sklenjenih medeninastih obročkov (prem. 10,3–18 mm, deb. 1,3–1,5 mm), najverjetneje obroba lukenj za vezalko obleke. Mere: d. 18,0 mm, deb. 1,5 mm, t. 1,3 g. Inv. št. GM KFC 1381c.
- (4) Odlomek medeninaste žičke (d. 0,5 mm), na katero je navita zelo tanka žička (d. 0,25 mm), verjetno del mrtvaškega venca. Mere: d. 14,0 mm, deb. 0,5 mm, t. 0,1 g. Inv. št. GM KFC 1381d.

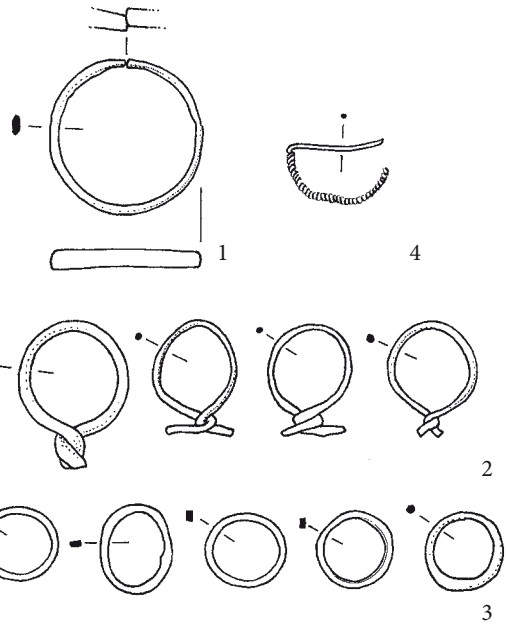

Shranjeno in inventarizirano skupaj, KFC 1381

Shranjeno in potem inventarizirano skupaj. Morda iz nedokumentiranega groba

- (1) Medeninasta bucika, zvita skupaj z odlomkom enako debele medeninaste žičke, verjetno dela mrtvaškega venca. Mere: š. 3,0 mm, d. 17,0 mm, deb. 1,3 mm, t. 0,5 g. Inv. št. GM KFC 1316a.
- (2) 5 odlomkov medeninaste žičke (d. 0,8–1,2 mm), večina koncev je namerno stanjšanih, 1 odlomek ima kaveljček (pri kaveljčku ravno odrezan, na drugi strani odtrgan). Verjetno deli mrtvaškega venca. Mere: t. 0,5 g. Inv. št. GM KFC 1316b.

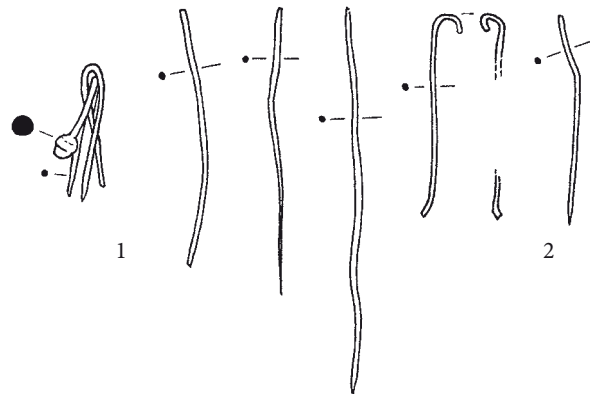

Shranjeno in inventarizirano skupaj, KFC 1316

Shranjeno in potem inventarizirano skupaj. Morda iz nedokumentiranega groba

- (1) Ploščat železen predmet v obliki črke H. Mere: š. 23,0 mm, d. 26,0 mm, deb. 1,2 mm, t. 3,0 g. Inv. št. GM KFC 1317a.
- (2) Poškodovana medeninasta pasna spona z locnom v obliki črke D. Trn ni ohranjen. Mere: š. 13,0 mm, d. 17,0 mm, deb. 1,9 mm, t. 1,2 g. Inv. št. GM KFC 1317b.

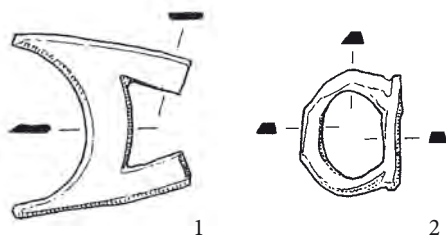

Shranjeno in inventarizirano skupaj, KFC 1317

Shranjeno in potem inventarizirano skupaj. Morda iz nedokumentiranega groba

- (1) Predmet spleten iz medeninastih žic (dve debelini: 0,7 mm in 0,1 mm), verjetno deli mrtvaškega venca. Mere: š. 30,0 mm, d. 40,0 mm, deb. 0,7 mm, t. 0,9 g. Inv. št. GM KFC 1318a.
- (2) Nesklenjena medeninasta obročka, verjetno spenca. Mere: d. 12,0 mm, deb. 1,3 mm, t. 0,1 g. Inv. št. GM KFC 1318b.

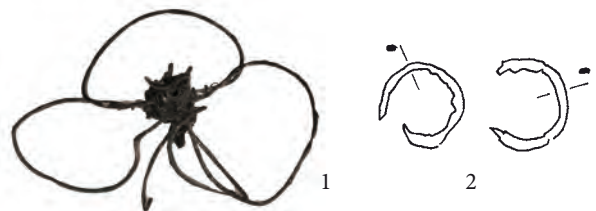

Shranjeno in inventarizirano skupaj, KFC 1318

Shranjeno in potem inventarizirano skupaj. Morda iz nedokumentiranega groba

- (1) Poškodovan medeninast kaveljček spenca. Mere: š. 7,4 mm, d. 10,0 mm, deb. 1,3 mm, t. 0,5 g. Inv. št. GM KFC 1324a.
- (2) Poškodovana medeninasta zanka spenca. Mere: š. 8,4 mm, d. 21,0 mm, deb. 1,0 mm, t. 0,3 g. Inv. št. GM KFC 1324b.
- (3) Poškodovana medeninasta zanka spenca. Mere: š. 12,0 mm, d. 7,3 mm, deb. 1,0 mm, t. 0,3 g. Inv. št. GM KFC 1324c.
- (4) Medeninast spenec. Mere: š. 13,0 mm, d. 32,0 mm, deb. 1,5 mm, t. 1,0 g. Inv. št. GM KFC 1324d.
- (5) Poškodovan medeninast kaveljček spenca. Mere: š. 9,0 mm, d. 14,0 mm, deb. 1,0 mm, t. 0,4 g. Inv. št. GM KFC 1324e.
- (6) Poškodovana medeninasta zanka spenca. Mere: š. 7,0 mm, d. 1,0 mm, deb. 1,0 mm, t. 0,1 g. Inv. št. GM KFC 1324f.
- (7) Odlomek votlega medeninastega gumba. Ohranjena je samo zanka. Mere: v. 11,0 mm, t. 0,8 g. Inv. št. GM KFC 1324g.

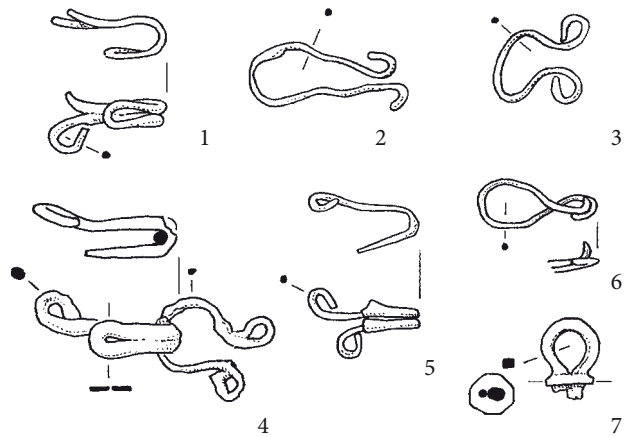

Shranjeno in inventarizirano skupaj, KFC 1324

Shranjeno in potem inventarizirano skupaj. Morda iz nedokumentiranega groba

- (1) Medeninast gumb kot dvojna zakovica. Mere: pr. 27,7 mm, v. 14,5 mm, t. 12,3 g. Inv. št. GM KFC 1371a.
- (2) Medeninast plosk okrogel gumb s prispajkano zanko. Mere: pr. 23,7 mm, v. 10,0 mm, t. 3,5 g. Inv. št. GM KFC 1371b.
- (3) Medeninast plosk okrogel gumb s prispajkano zanko; na spodnji strani je bronasta bradavička, verjetno ostanek spajkanja. Mere: pr. 21,4 mm, v. 9,4 mm, t. 3,0 g. Inv. št. GM KFC 1371c.

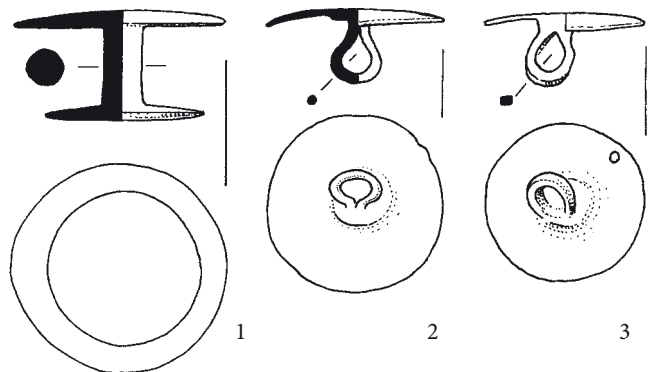

Shranjeno in inventarizirano skupaj, KFC 1371

Shranjeno in potem inventarizirano skupaj. Morda iz nedokumentiranega groba

- (1) Želodast votel medeninast gumb z zanko in z luknjicama na hrbtni strani. Gumb je bil morda pozlačen. Mere: pr. 14,1 mm, v. 16,2 mm, t. 2,4 g. Inv. št. GM KFC 1373a.
- (2) Želodast votel medeninast gumb. Ohranjen je samo prednji del z vtisnjnim rastlinskim okrasom na temenu in z obodnim žlebom. Mere: pr. 14,0 mm, v. 7,1 mm, t. 0,7 g. Inv. št. GM KFC 1373b.
- (3) Lečast votel medeninast gumb z zanko in z luknjico na hrbtni strani. Teme ima vtisnjen geometrijski okras (tri srca in tri pikice) ter obodni žleb. Mere: pr. 16,1 mm, v. 13,3 mm, t. 1,8 g. Inv. št. GM KFC 1373c.



Okras na gumbu, povečano (M. = 2:1)

Shranjeno in inventarizirano skupaj, KFC 1373

Shranjeno in potem inventarizirano skupaj. Morda iz nedokumentiranega groba

- (1) Medeninasta zanka spenca. Mere: š. 10,5 mm, d. 14,0 mm, deb. 1,3 mm, t. 0,3 g. Inv. št. GM KFC 1398a.
- (2) Medeninast kaveljček spenca. Mere: š. 11,5 mm, d. 11,3 mm, deb. 1,4 mm, t. 0,5 g. Inv. št. GM KFC 1398b.
- (3) Medeninasta zanka spenca. Mere: š. 8,5 mm, d. 12,1 mm, deb. 1,0 mm, t. 0,2 g. Inv. št. GM KFC 1398c.
- (4) Medeninast kaveljček spenca. Mere: š. 11,7 mm, d. 17,0 mm, deb. 1,4 mm, t. 0,7 g. Inv. št. GM KFC 1398d.
- (5) Medeninast kaveljček spenca. Mere: š. 12,2 mm, d. 14,3 mm, deb. 1,5 mm, t. 0,6 g. Inv. št. GM KFC 1398e.
- (6) Medeninasta zanka spenca. Mere: š. 8,7 mm, d. 13,0 mm, deb. 1,2 mm, t. 0,2 g. Inv. št. GM KFC 1398f.
- (7) Medeninast kaveljček spenca. Mere: š. 7,3 mm, d. 9,0 mm, deb. 1,1 mm, t. 0,2 g. Inv. št. GM KFC 1398g.

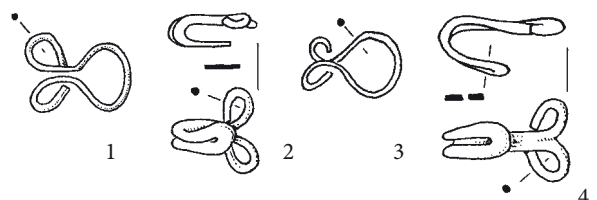

Shranjeno in inventarizirano skupaj, KFC 1398

- (8) Medeninast. kaveljček spenca. Mere: š. 10,5 mm, d. 15,0 mm, deb. 1,4 mm, t. 0,7 g. Inv. št. GM KFC 1398h.
 (9) Deteljčast zaključek medeninaste žičnate okrasne zaponke. Mere: š. 12,5 mm, d. 20,7 mm, deb. 1,4 mm, t. 0,7 g. Inv. št. GM KFC 1398i.

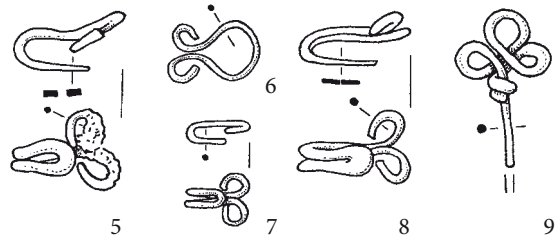

Shranjeno in inventarizirano skupaj, KFC 1398

Shranjeno in potem inventarizirano skupaj. Morda iz nedokumentiranega groba

- (1) Želodast votel medeninast gumb z zanko in luknjicama na hrbtni strani. Na temenu je okrašen z vtisnjanim cvetličnim okrasom. Mere: pr. 18,4 mm, v. 19,0 mm, t. 2,6 g. Inv. št. GM KFC 1406a.
 (2) Želodast votel medeninast gumb z zanko in luknjicama na hrbtni strani. Gumb je bil morda pozlačen. Mere: pr. 18,1 mm, v. 20,5 mm, t. 4,2 g. Inv. št. GM KFC 1406b.
 (3) Izbočen votel medeninast gumb z zanko in luknjico na hrbtni strani. Mere: pr. 19,7 mm, v. 18,4 mm, t. 3,2 g. Inv. št. GM KFC 1406c.

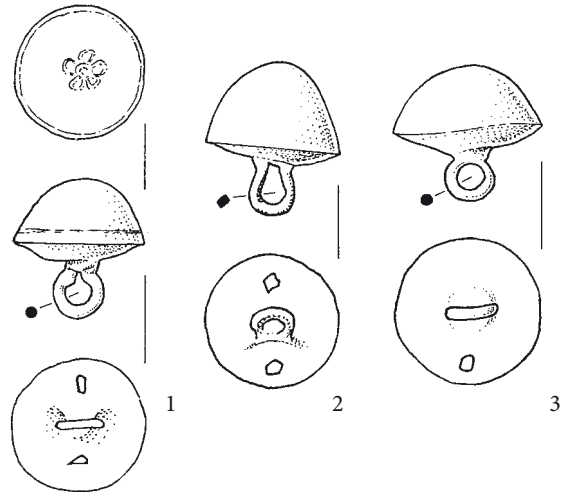

Shranjeno in inventarizirano skupaj, KFC 1406

Shranjeno in potem inventarizirano skupaj. Morda iz nedokumentiranega groba

- (1) Izbočen medeninast votel gumb z zanko. Sprednja stran je okrašena z reliefnim rastlinskim vzorcem v križnem sestavu. Mere: pr. 14,1 mm, v. 12,6 mm, deb. 14,1 mm, t. 1,2 g. Inv. št. GM KFC 1407a.
 (2) Poškodovan izbočen medeninast votel gumb z zanko. Sprednja stran je okrašena z reliefnim rastlinskim vzorcem v križnem sestavu. Zanka ni ohranjena. Mere: pr. 12,8 mm, v. 10,0 mm, t. 1,3 g. Inv. št. GM KFC 1407b.
 (3) Poškodovan izbočen medeninast votel gumb z zanko. Sprednja stran je okrašena z reliefnim rastlinskim vzorcem v križnem sestavu. Zanka ni ohranjena. Mere: pr. 12,7 mm, v. 10,0 mm, t. 1,3 g. Inv. št. GM KFC 1407c.
 (4) Izbočen medeninast votel gumb z zanko. Sprednja stran je okrašena z reliefnim rastlinskim vzorcem v križnem sestavu. Zanka ni ohranjena. Mere: pr. 12,8 mm, v. 12,5 mm, t. 1,2 g. Inv. št. GM KFC 1407d.
 (5) Poškodovan medeninast gumb. Kroglast votel gumb z zanko. Sprednja stran je okrašena z reliefnim križnim rastlinskim vzorcem. Zanka ni ohranjena. Mere: pr. 13,0 mm, v. 11,5 mm, t. 1,3 g. Inv. št. GM KFC 1407e.
 (6) Poškodovan medeninast gumb. Kroglast votel gumb z zanko. Sprednja stran je okrašena z reliefnim križnim rastlinskim vzorcem. Zanka ni ohranjena. Mere: pr. 12,8 mm, v. 10,0 mm, t. 1,3 g. Inv. št. GM KFC 1407f.
 (7) Poškodovan medeninast gumb. Kroglast votel gumb z zanko. Sprednja stran je okrašena z reliefnim križnim rastlinskim vzorcem. Zanka ni ohranjena. Mere: pr. 12,8 mm, v. 13,6 mm, t. 1,3 g. Inv. št. GM KFC 1407g.
 (8) Poškodovan medeninast gumb. Kroglast votel gumb z zanko. Sprednja stran je okrašena z reliefnim križnim rastlinskim vzorcem. Zanka ni ohranjena. Mere: pr. 12,3 mm, v. 11,2 mm, t. 1,6 g. Inv. št. GM KFC 1407h.

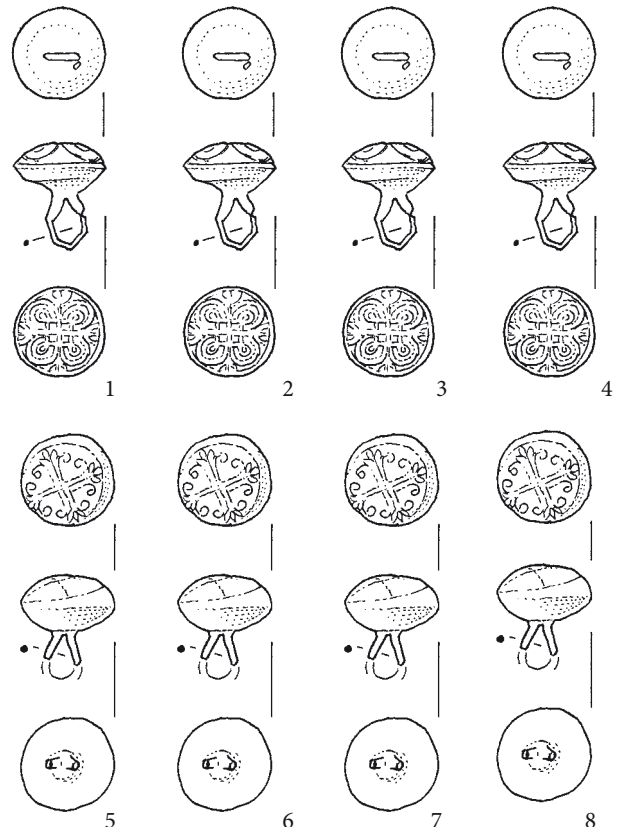

Shranjeno in inventarizirano skupaj, KFC 1407

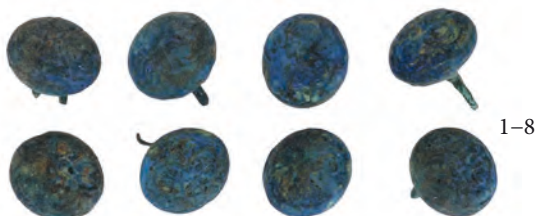

Shranjeno in potem inventarizirano skupaj. Morda iz nedokumentiranega groba

- (1) Sklenjen, verjetno ulit, medeninast obroček. V paru z inv. št. KFC 1418b najverjetneje del podveze (Rihter 2016, 56–59). Mere: pr. 45,5 mm, deb. 4,4 mm, t. 14,1 g. Inv. št. GM KFC 1418a.
- (2) Medeninast obroček. V paru z inv. št. KFC 1418a najverjetneje del podveze (Rihter 2016, 56–59). Mere: pr. 40,5 mm, deb. 3,7 mm, t. 8,0 g. Inv. št. GM KFC 1418b.
- (3) Medeninast obroček. V skupini z inv. št. 1418a in b najverjetneje del podveze (Rihter 2016, 56–59). Mere: pr. 31,5 mm, deb. 5,3 mm, t. 11,1 g. Inv. št. GM KFC 1418c.

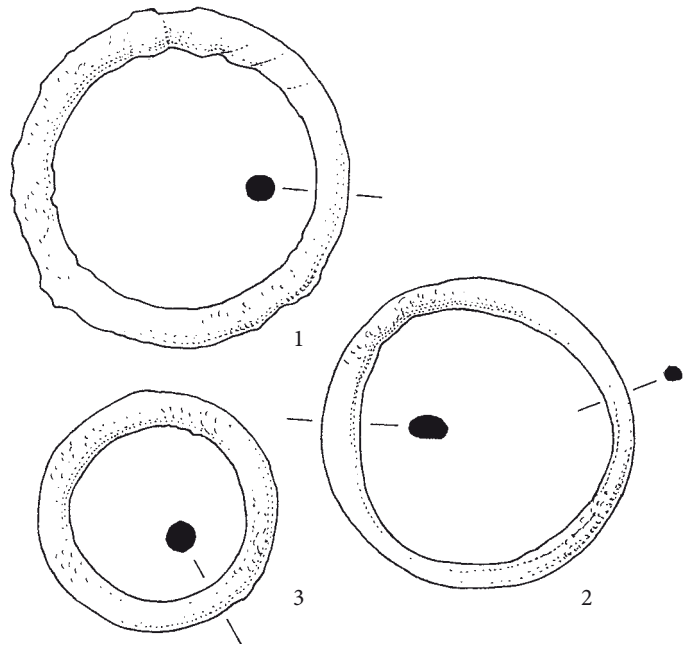

Shranjeno in inventarizirano skupaj, KFC 1418

Shranjeno in potem inventarizirano skupaj. Morda iz nedokumentiranega groba

- (1) Okrogel medeninast gumb, ohranjena je sprednja ravna ploščica z zapognjenimi robovi. Predmet ni očiščen. Mere: pr. 16,5 mm, v. 2,0 mm, t. 1,4 g. Inv. št. GM KFC 1419a.
- (2) Jagode molka: 5 kroglastih koščenih nanizanih na železni žici (d. 4–6 mm, š. 4–6 mm), 4 sodčaste iz prosojnega stekla nedoločljive barve (d. 3 mm, š. 3,3 mm) in 4 kolobarjaste iz zelenega prozornega stekla (d. 2,5 mm, š. 3,5–4 mm). Mere: t. 1,2 g. Inv. št. GM KFC 1419b.

Shranjeno in potem inventarizirano skupaj. Morda iz nedokumentiranega groba

- (1) Manšetni medeninast gumb, na sprednjem delu je dodana ploščica iz prozornega brezbarvnega stekla. Mere: pr. 15,4 mm, v. 7,7 mm, t. 2,1 g. Inv. št. GM KFC 1420a.
- (2) Okrogel hlebčkast gumb iz svetlomodrega prosojnega stekla z železno zanko. Na spodnji strani dve vdolbinici z ostanki železne zanke, zanka ni ohranjena. Gumb je razpadel na dva dela. Mere: pr. 12,2 mm, deb. 5,5 mm, t. 0,9 g. Inv. št. GM KFC 1420b.
- (3) Ulit okrogel ploščat medeninast neokrašen gumb z ušescem. Mere: pr. 17,5 mm, deb. 8,5 mm, t. 2,6 g. Inv. št. GM KFC 1420c.
- (4) Votel kroglast medeninast gumb, ohranjen je spodnji del z zanko. Mere: v. 9,0 mm, t. 0,7 g. Inv. št. GM KFC 1420d.
- (5) Medeninast gumb z ušescem, na sprednji strani je vstavljen vložek iz prozornega brezbarvnega stekla. Mere: pr. 11,5 mm, v. 10,0 mm, t. 1,3 g. Inv. št. GM KFC 1420e.
- (6) Medeninast gumb z ušescem, na sprednji strani je vstavljen vložek iz prozornega brezbarvnega stekla. Mere: pr. 12,7 mm, v. 9,8 mm, t. 1,3 g. Inv. št. GM KFC 1420f.
- (7) Medeninast gumb z ušescem, na sprednji strani je vstavljen vložek iz prozornega modrega stekla. Mere: pr. 13,0 mm, v. 11,1 mm, t. 1,6 g. Inv. št. GM KFC 1420h.
- (8) Medeninast gumb z ušescem, na sprednji strani je vstavljen vložek iz prozornega modrega stekla. Ušesce je odlomljeno. Mere: pr. 12,4 mm, v. 6,0 mm, t. 1,2 g. Inv. št. GM KFC 1420i.
- (9) Šesterokoten vložek iz prozornega brezbarvnega stekla s sledmi bakrovega oksida na steklu. Verjetno del prstana. Mere: pr. 8,0 mm, t. 0,2 g. Inv. št. GM KFC 1420g.

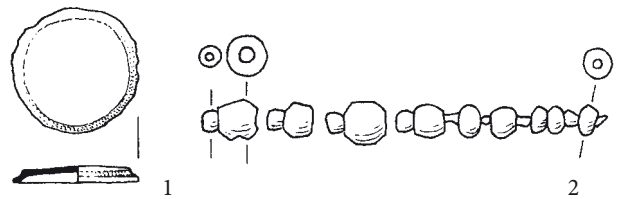

Shranjeno in inventarizirano skupaj, KFC 1419

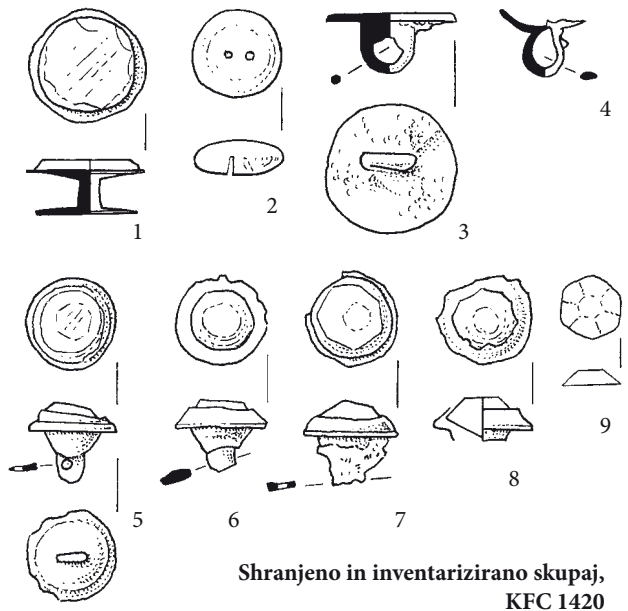

Shranjeno in inventarizirano skupaj, KFC 1420



1–9

Shranjeno in potem inventarizirano skupaj. Morda iz nedokumentiranega groba

- (1) Medeninast žičnat tečaj. Mere: d. 26,5 mm, deb. 1,4 mm, t. 0,4 g. Inv. št. GM KFC 1422b.
- (2) Spenec, odlomek zanke in odlomek kaveljčka, vse iz medenine. Mere: d. 13,0 mm, deb. 1,1 mm, t. 0,4 g. Inv. št. GM KFC 1422a.
- (3) 13 odlomkov medeninastih pločevinastih trakov (š. 5–9,2 mm), od katerih ima 1 odlomek trikotast zaključek z medeninasto zakovico, 1 odlomek pa je pravkoten z dvema luknjicama; verjetno deli mrtvaškega venca. Mere: d. 9,2 mm, deb. 0,3 mm, t. 2,8 g. Inv. št. GM KFC 1422c.
- (4) 5 odlomkov medeninastega pločevinastega okovja štirikotnega predmeta, verjetno recipienta. Okrašeni so z vtolčenimi krožci. 3 odlomki so del oboda, 2 sta dela čelne in/ali hrbtnje ploskve. 1 stranica celotnega predmeta je bila dolga 33 mm, debelina ene stranice pa 8 mm. Mere: deb. 0,5 mm, t. 3,8 g. Inv. št. GM KFC 1422d.

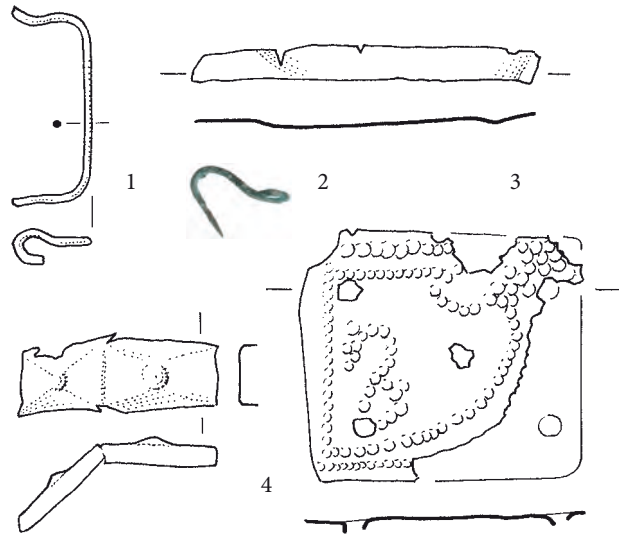

Shranjeno in inventarizirano skupaj, KFC 1422

Shranjeno in potem inventarizirano skupaj. Morda iz nedokumentiranega groba

- (1) Votel plošč medeninast okrogel gumb z reliefnim okrasom na sprednji strani. Ohranjena je samo sprednja stran. Mere: pr. 27,3 mm, v. 5,5 mm, t. 2,7 g. Inv. št. GM KFC 1426a.
- (2) Votel plošč medeninast šesterkoten gumb z dvema luknjicama in zanko na zadnji strani. Mere: pr. 27,0 mm, v. 13,5 mm, t. 6,6 g. Inv. št. GM KFC 1426b.
- (3) Odlomek medeninastega spenca. Mere: d. 7,0 mm, deb. 1,5 mm, t. 0,1 g. Inv. št. GM KFC 1426c.
- (4) Neprepoznan bakren lopatičast predmet. Mere: š. 5,5 mm, d. 14,5 mm, deb. 0,4 mm, t. 0,1 g. Inv. št. GM KFC 1426d.
- (5) 10 medeninastih obročkov, najverjetneje obroba lukenj za vezalko (zun. prem. 9–15,5 mm; deb. 1,7–2,5 mm). Mere: t. 11,2 g. Inv. št. GM KFC 1426e.

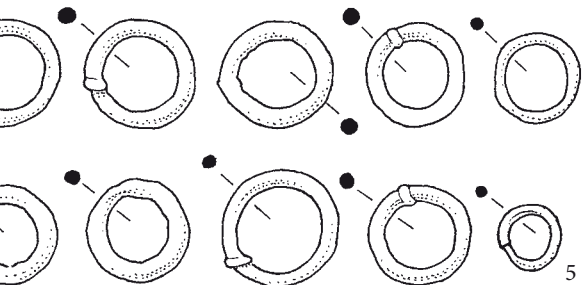
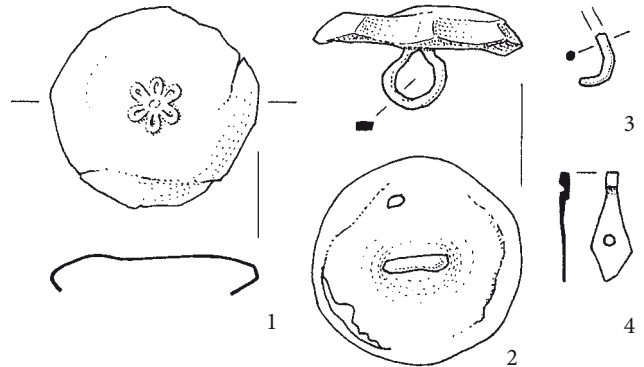

Shranjeno in inventarizirano skupaj, KFC 1426

Shranjeno in potem inventarizirano skupaj. Morda iz nedokumentiranega groba

- (1) Piramidast votel medeninast gumb z zanko in luknjicama na hrbtni strani. Mere: pr. 25,5 mm, v. 20,0 mm, t. 7,8 g. Inv. št. GM KFC 1429a.
- (2) Plošč šesterkoten votel medeninast gumb z zanko in luknjico na hrbtni strani. Mere: pr. 22,0 mm, v. 15,0 mm, t. 5,6 g. Inv. št. GM KFC 1429k.
- (3) Plošč šesterkoten votel medeninast gumb z zanko in luknjicama na hrbtni strani. Mere: pr. 18,3 mm, v. 12,0 mm, t. 3,9 g. Inv. št. GM KFC 1429j.
- (4) Plošč votel medeninast gumb z zanko in slabo vidnima luknjicama na hrbtni strani. Mere: pr. 26,7 mm, v. 13,5 mm, t. 7,2 g. Inv. št. GM KFC 1429b.
- (5) Ulit osmerokoten plošč medeninast gumb z ušescem na hrbtni strani. Mere: pr. 28,4 mm, v. 12,0 mm, t. 8,6 g. Inv. št. GM KFC 1429c.
- (6) Izbočen okrogel votel medeninast gumb z zanko in luknjicama na hrbtni strani je na temenu sprednje strani okrašen z vtisnjanim rastlinsko geometrijskim okrasom ter z obodnim žlebom. Mere: pr. 15,7 mm, v. 13,2 mm, t. 1,7 g. Inv. št. GM KFC 1429l.
- (7) Izbočen okrogel votel medeninast gumb z zanko in luknjicama na hrbtni strani je na temenu sprednje strani okrašen z vtisnjanim rastlinsko geometrijskim okrasom

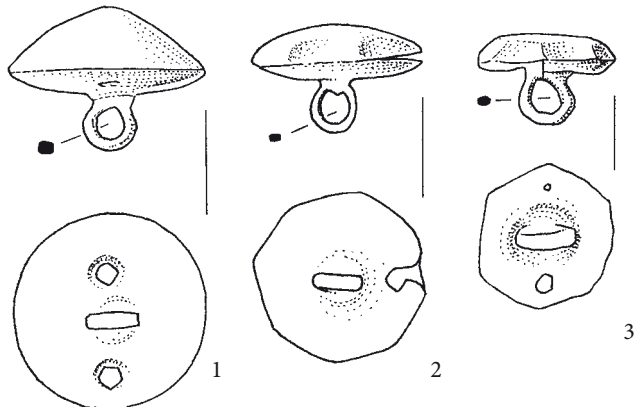

Shranjeno in inventarizirano skupaj, KFC 1429

- ter z obodnim žlebom. Zanka je odlomljena. Mere: pr. 16,1 mm, v. 7,5 mm, t. 1,6 g. Inv. št. GM KFC 1429m.
- (8) Plosk votel medeninast gumb z zanko in luknjicama na hrbtni strani. Mere: pr. 25,7 mm, v. 13,0 mm, t. 5,7 g. Inv. št. GM KFC 1429d.
- (9) Želodast votel medeninast gumb z zanko in luknjicama na hrbtni strani. Mere: pr. 15,8 mm, v. 19,8 mm, t. 3,8 g. Inv. št. GM KFC 1429e.
- (10) Želodast votel medeninast gumb z zanko in luknjicama na hrbtni strani. Mere: pr. 16,0 mm, v. 20,2 mm, t. 3,7 g. Inv. št. GM KFC 1429f.
- (11) Želodast votel medeninast gumb z zanko in luknjicama na hrbtni strani je na obodu okrašen s prečno narebrenim izboklim pasom. Mere: pr. 16,1 mm, v. 19,0 mm, t. 2,4 g. Inv. št. GM KFC 1429g.
- (12) Želodast votel medeninast gumb z zanko in luknjicama na hrbtni strani je na obodu okrašen s prečno narebrenim izboklim pasom. Mere: pr. 16,2 mm, v. 18,1 mm, t. 2,7 g. Inv. št. GM KFC 1429h.
- (13) Želodast votel medeninast gumb z zanko in luknjicama na hrbtni strani je na obodu okrašen s prečno narebrenim izboklim pasom. Mere: pr. 16,4 mm, v. 18,3 mm, t. 2,6 g. Inv. št. GM KFC 1429i.
- (14) Plosk okrogel ulit medeninast gumb z ušescem na hrbtni strani. Viden je vlivni šiv. Mere: pr. 18,0 mm, v. 10,0 mm, t. 2,6 g. Inv. št. GM KFC 1429n.

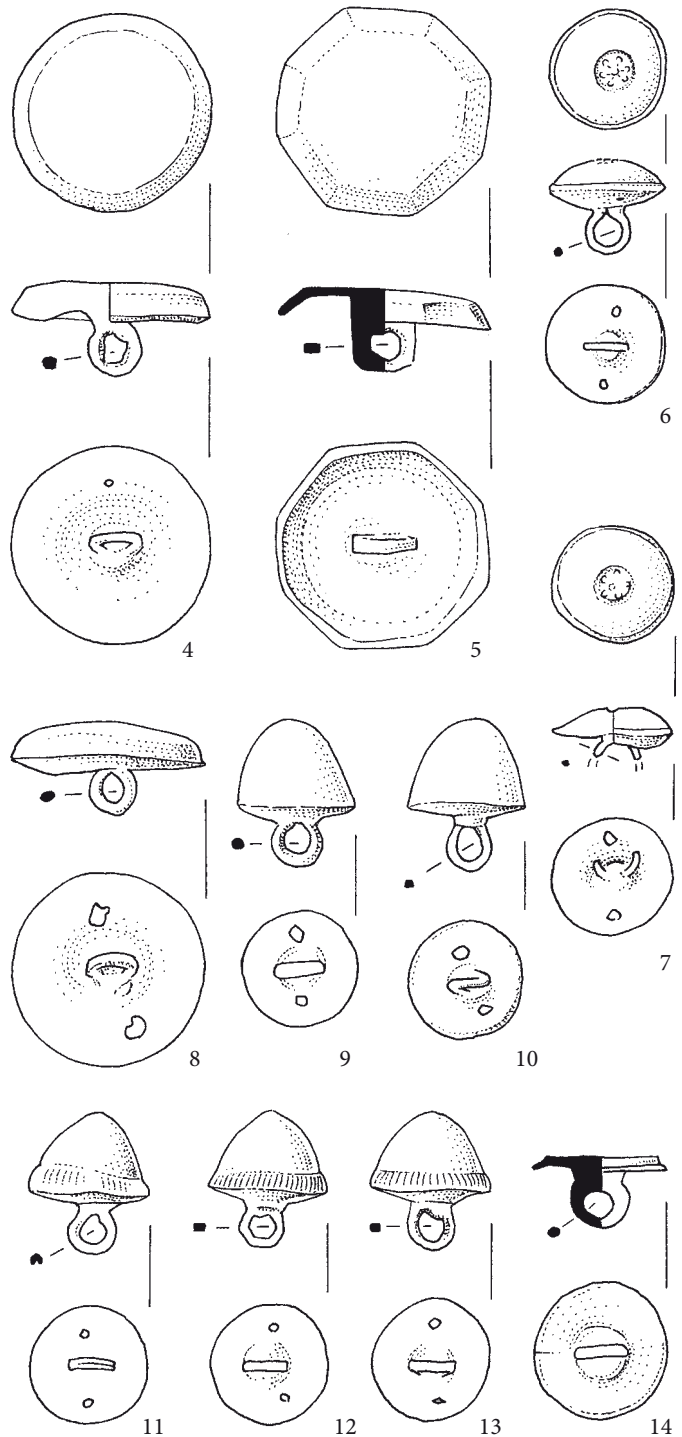

Shranjeno in potem inventarizirano skupaj. Morda iz nedokumentiranega groba

- (1) Kroglast gumb iz črnega neprosojnega stekla in z železno zanko je razlomljen na 3 dele. Mere: pr. 13,0 mm, v. 14,3 mm, t. 2,2 g. Inv. št. GM KFC 1432a.
- (2) Kroglast gumb iz črnega neprosojnega stekla in z železno zanko. Zanka je poškodovana. Mere: pr. 12,4 mm, v. 13,2 mm, t. 2,2 g. Inv. št. GM KFC 1432b.
- (3) Kroglast gumb iz črnega neprosojnega stekla in z železno zanko. Zanka je poškodovana. Mere: pr. 9,3 mm, v. 20,6 mm, t. 3,7 g. Inv. št. GM KFC 1432c.
- (4) Kroglast gumb iz črnega neprosojnega stekla in z železno zanko. Mere: pr. 12,0 mm, v. 9,8 mm, t. 2,0 g. Inv. št. GM KFC 1432d.
- (5) Kroglast gumb iz črnega neprosojnega stekla in z železno zanko. Zanka je poškodovana. Mere: pr. 13,5 mm, v. 16,3 mm, t. 2,4 g. Inv. št. GM KFC 1432e.
- (6) Kroglast gumb iz črnega neprosojnega stekla in z železno zanko. Mere: pr. 12,8 mm, v. 14,0 mm, t. 2,0 g. Inv. št. GM KFC 1432f.
- (7) Odlomek kroglastega gumba iz črnega neprosojnega stekla. Mere: vel. 32 x 25 mm. Inv. št. GM KFC 1432g.
- (8) Odlomek kroglastega gumba iz črnega neprosojnega stekla. Mere: pr. 11,7 mm, v. 6,2 mm. Inv. št. GM KFC 1432h.

Shranjeno in inventarizirano skupaj, KFC 1429

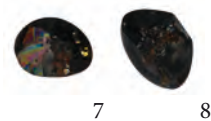
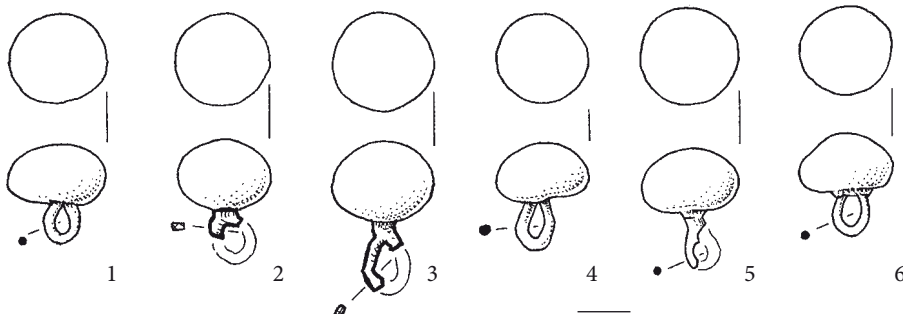

Shranjeno in inventarizirano skupaj, KFC 1432

Shranjeno in potem inventarizirano skupaj. Morda iz nedokumentiranega groba

- (1) Plosk medeninast okrogel gumb s prispajkano zanko na hrbtni strani. Mere: pr. 22,7 mm, v. 10,4 mm, t. 2,5 g. Inv. št. GM KFC 1433c.
- (2) Plosk medeninast okrogel gumb s prispajkano zanko na hrbtni strani. Mere: pr. 22,5 mm, v. 9,3 mm, t. 3,3 g. Inv. št. GM KFC 1433b.
- (3) Ulit plosk medeninast okrogel gumb z ušescem na hrbtni strani. Na sprednji strani je okrašen z obodnim žlebom. Mere: pr. 20,4 mm, v. 7,7 mm, t. 2,5 g. Inv. št. GM KFC 1433g.
- (4) Plosk medeninast okrogel gumb z visečim robom in s prispajkano zanko na hrbtni strani. Mere: pr. 25,5 mm, v. 11,2 mm, t. 4,6 g. Inv. št. GM KFC 1433a.
- (5) Plosk medeninast okrogel gumb s prispajkano zanko na hrbtni strani. Mere: pr. 23,0 mm, v. 9,8 mm, t. 4,7 g. Inv. št. GM KFC 1433e.
- (6) Plosk medeninast okrogel gumb s prispajkano zanko na hrbtni strani. Mere: pr. 20,3 mm, v. 8,7 mm, t. 2,4 g. Inv. št. GM KFC 1433d.
- (7) Lečast votel medeninast okrogel gumb z zanko in luknjicama na hrbtni strani. Sprednja stran je okrašena z vtisnjanim geometrijskim cvetličnim okrasom. Mere: pr. 29,4 mm, v. 12,2 mm, t. 5,5 g. Inv. št. GM KFC 1433f.

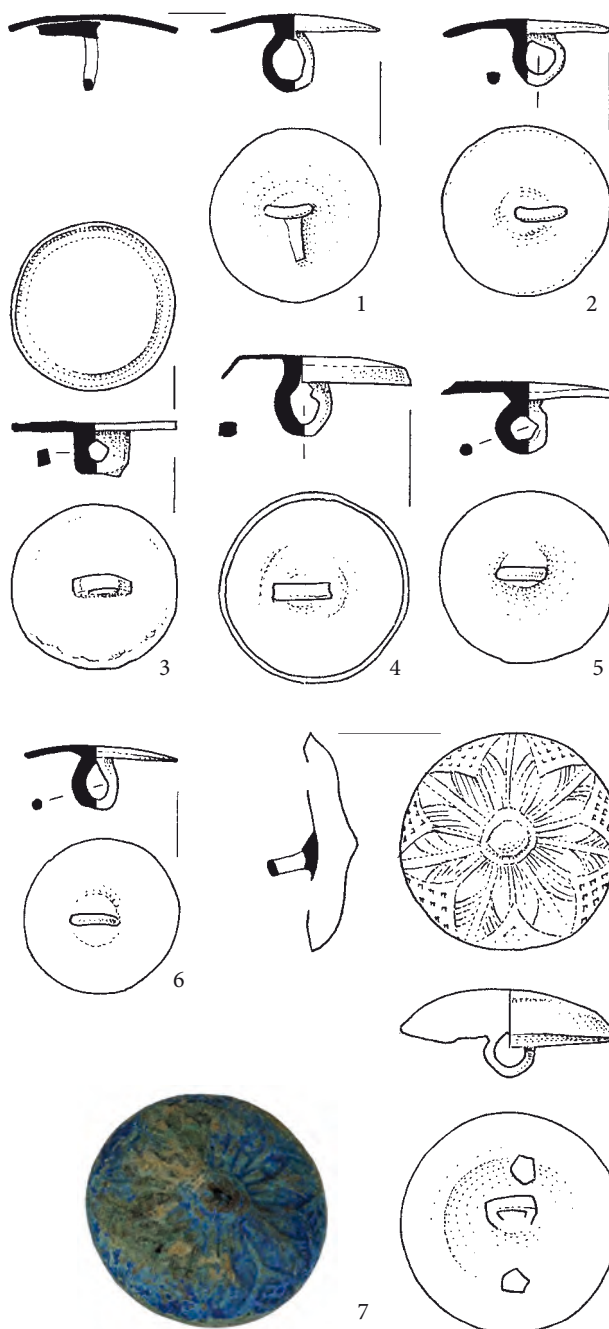

Shranjeno in potem inventarizirano skupaj. Morda iz nedokumentiranega groba

- (1) Kaveljček medeninastega spenca. Mere: š. 12,2 mm, d. 15,4 mm, deb. 1,4 mm, t. 0,6 g. Inv. št. GM KFC 1435a.
- (2) Zanka medeninastega spenca. Mere: š. 11,2 mm, d. 16,5 mm, deb. 1,3 mm, t. 0,5 g.
- (3) Kaveljček medeninastega spenca. Mere: š. 11,0 mm, d. 16,5 mm, deb. 1,4 mm, t. 0,7 g. Inv. št. GM KFC 1435c.
- (4) Zanka medeninastega spenca. Mere: d. 13,2 mm, deb. 1,2 mm, t. 0,2 g. Inv. št. GM KFC 1435d.
- (5) Kaveljček medeninastega spenca. Mere: š. 12,1 mm, d. 15,4 mm, deb. 1,3 mm, t. 0,6 g. Inv. št. GM KFC 1435e.

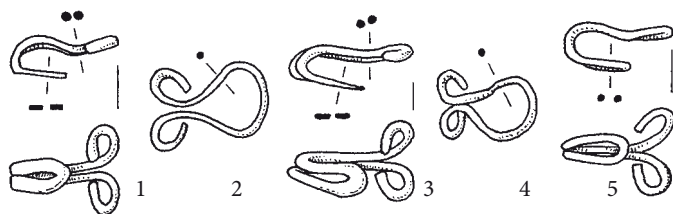

Shranjeno in inventarizirano skupaj, KFC 1435

Shranjeno in inventarizirano skupaj, KFC 1433

Shranjeno in potem inventarizirano skupaj. Morda iz nedokumentiranega groba

- (1) Zanka medeninastega spenca. Mere: š. 17,3 mm, d. 14,3 mm, deb. 1,0 mm, t. 0,3 g. Inv. št. GM KFC 1437a.
- (2) Kaveljček medeninastega spenca. Mere: š. 12,0 mm, d. 15,0 mm, deb. 1,5 mm, t. 0,7 g. Inv. št. GM KFC 1437b.
- (3) Zanka medeninastega spenca. Mere: š. 12,5 mm, d. 15,0 mm, deb. 1,2 mm, t. 0,4 g. Inv. št. GM KFC 1437c.
- (4) Kaveljček medeninastega spenca. Mere: š. 10,5 mm, d. 18,8 mm, deb. 1,5 mm, t. 1,0 g. Inv. št. GM KFC 1437d.
- (5) Zanka medeninastega spenca. Mere: š. 11,0 mm, d. 15,0 mm, deb. 1,4 mm, t. 0,4 g. Inv. št. GM KFC 1437e.

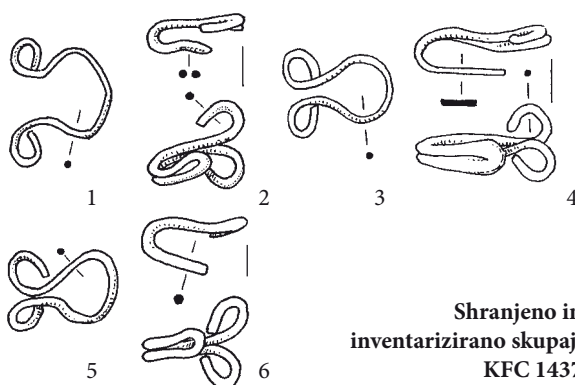

Shranjeno in inventarizirano skupaj, KFC 1437

- (6) Kaveljček medeninastega spenca. Mere: š. 12,5 mm, d. 14,7 mm, deb. 1,4 mm, t. 0,7 g. Inv. št. GM KFC 1437f.
 (7) Zanka medeninastega spenca. Mere: š. 12,0 mm, d. 15,0 mm, deb. 1,3 mm, t. 0,5 g. Inv. št. GM KFC 1437g.
 (8) Kaveljček medeninastega spenca. Mere: š. 10,0 mm, d. 13,0 mm, deb. 1,3 mm, t. 0,6 g. Inv. št. GM KFC 1437h.
 (9) Zanka medeninastega spenca. Mere: š. 16,4 mm, d. 23,3 mm, deb. 2,2 mm, t. 2,0 g. Inv. št. GM KFC 1437i.
 (10) Kaveljček medeninastega spenca. Mere: š. 9,6 mm, d. 19,1 mm, deb. 1,3 mm, t. 0,8 g. Inv. št. GM KFC 1437j.

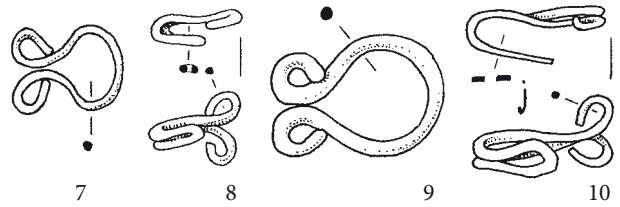

Shranjeno in inventarizirano skupaj, KFC 1437

Jagode z isto inventarno številko

Komentar. Niso iz istega groba, ampak so naključna zbirka iz različnih grobov.

- (a) 3 cele in 1 zdrobljena kroglasto-kolobarjasta gagatna jagoda (d. 7,5–8,9 mm; š. 9,9–10,7 mm), del molka. Inv. št. GM KFC 1238a.
 (b) Poliedrični gagatni jagodi (d. 6,2–6,9 mm; š. 9,1–11,5 mm), del molka. Inv. št. GM KFC 1238b.
 (c) Rebrasti jagodi iz prozornega rumenkastega stekla (d. 9,2–9,6 mm; š. 12,4–13,3 mm). Inv. št. GM KFC 1238c.
 (d) Koščena sodčasta prečno narebrena jagoda z dvema poševnima globokima vrezoma (d. 11,2 mm; š. 10 mm), del molka. Inv. št. GM KFC 1238d.
 (e) 3 kolobarjaste jagode iz neprosojnega stekla nedoločljive barve z belim osmičastim okrasom (d. 8,2–8,7 mm; š. 11,0–11,3 mm). Inv. št. GM KFC 1238e.
 (f) 3 okrogle jagode iz prosojnega modrozelenega verjetno pramenastega stekla (d. 5,0–6,1 mm; š. 6,5–6,9 mm). Mere: t. 1,2 g. Inv. št. GM KFC 1238f.
 (g) Okrogla jagoda iz modrega prozornega stekla (d. 5,7 mm; š. 6,0 mm). Mere: t. 0,5 g. Inv. št. GM KFC 1238g.
 (h) Kroglasta, verjetno steklena jagoda nedoločljive barve z ostanki železne rje (d. 6,3 mm; š. 7,7 mm). Inv. št. GM KFC 1238h.
 (i) Bikonična jagoda iz neprosojnega stekla nedoločljive barve (d. 4,8 mm; š. 6,3 mm). Mere: t. 0,4 g. Inv. št. GM KFC 1238i.
 (j) 2 okrogli jagodi iz karneola (d. 5,1–10,8 mm; š. 5,5–9,8 mm). Mere: t. 0,9 g. Inv. št. GM KFC 1238j.
 (k) Sodčasta jagoda iz stekla nedoločljive barve (d. 6,1 mm; š. 5,8 mm). Mere: t. 0,3 g. Inv. št. GM KFC 1238k.
 (l) Valjasta jagoda iz prozornega mehurčkastega stekla (d. 3,5 mm; š. 4,8 mm). Mere: t. 0,2 g. Inv. št. GM KFC 1238l.
 (m) Kolobarjasta jagoda iz neprosojnega stekla nedoločljive barve (d. 2,8 mm; š. 4,0 mm). Mere: t. 0,1 g. Inv. št. GM KFC 1238m.
 (n) 4 sodčaste jagode iz temnomodrega prosojnega stekla (d. 2,7–3,0 mm; š. 3,7–3,8 mm). Mere: t. 1,3 g. Inv. št. GM KFC 1238n.
 (o) Okrogla jagoda iz črnega neprozornega stekla (d. 5,4 mm; š. 7,0 mm). Mere: t. 0,5 g. Inv. št. GM KFC 1238o.
 (p) 3 kolobarjaste jagode iz neprosojnega stekla (d. 1,8–2,6 mm; š. 3,0–3,4 mm). Mere: t. 1,1 g. Inv. št. GM KFC 1238p.
 (r) Sodčasta jagoda iz neprosojnega stekla nedoločljive barve (d. 2,6 mm; š. 3,2). Mere: t. 0,3 g. Inv. št. GM KFC 1238r.
 (s) Kolobarjasta jagoda iz temnomodrega prosojnega stekla (d. 2,8 mm; š. 4,7 mm). Mere: t. 0,3 g. Inv. št. GM KFC 1238s.
 (t) Kolobarjasta jagoda iz neprosojnega stekla nedoločljive barve (d. 3,0 mm; š. 4,4 mm). Mere: t. 0,4 g. Inv. št. GM KFC 1238t.

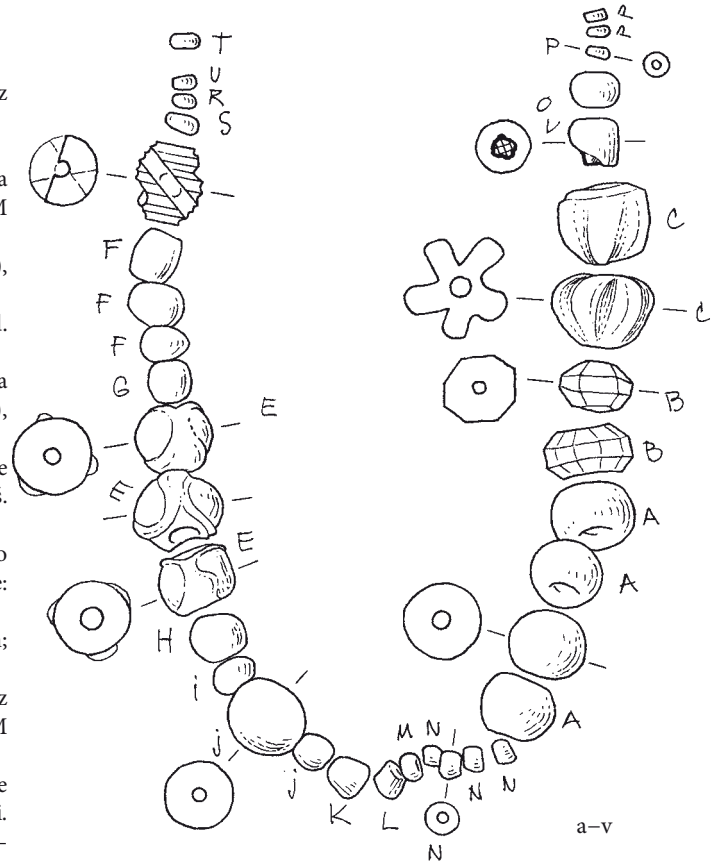

Jagode, KFC 1238

- (u) Kolobarjasta jagoda iz neprosojnega stekla nedoločljive barve (d. 2,4 mm; š. 3,4 mm). Mere: t. 0,4 g. Inv. št. GM KFC 1238u.
 (v) Nepravilno sodčasta jagoda s prevleko iz temnomodrega prosojnega stekla in z neprosojnim jedrom nedoločljive barve (d. 7,7 mm; š. 7,4 mm). Mere: t. 0,9 g. Inv. št. GM KFC 1238v.

PREDMETI GROBIŠČA KRANJ ŽUPNA CERKEV BREZ DRUGIH PODATKOV

NAGLAVNI OBROČKI

- (1) Srebrn desnosučen naglavni obroček z enojnima odebelitvama na koncih. Mere: š. 35,0 mm, v. 36,0 mm, deb. 3,1 mm, t. 5,7 g. Inv. št. GM KFC 3498a.
- (2) Srebrn desnosučen naglavni obroček z enojnima odebelitvama na koncih. Mere: š. 35,0 mm, v. 36,0 mm, deb. 3,0 mm, t. 5,8 g. Inv. št. GM KFC 3498b.
- (3) Srebrn levosučen naglavni obroček z enojnima odebelitvama na koncih. Mere: š. 35,5 mm, v. 39,0 mm, deb. 1,9 mm, t. 2,4 g. Inv. št. GM KFC 1976b.
- (4) Bronast naglavni obroček z enojnima odebelitvama na koncih. Mere: š. 39 mm, v. 40 mm, deb. 2,0 mm, t. 2,6 g. Inv. št. GM KFC 1976a.
- (5) Poškodovan bronast naglavni obroček z enojnima odebelitvama na koncih. Mere: š. 43,0 mm, v. 44,0 mm, deb. 2,7 mm, t. 4,8 g. Inv. št. GM KFC 1160.
- (6) Poškodovan bronast naglavni obroček z enojno zanko na locnu in z vdeto pločevinasto jagodo. En konec locna ima zanko, drugi je odlomljen. Zanka locna je na dveh mestih povezana z dodatno žičko. Pločevinasta jagoda, sestavljena iz polovic, je ohranjena delno v treh odlomkih. Mere: š. 19,0 mm, v. 42,0 mm, deb. 1,0 mm, t. 0,6 g. Inv. št. GM KFC 1356a.
- (7) Odlomek srebrnega naglavnega obročka. Konca locna sta odlomljena. Mere: d. 21,0 mm, deb. 1,4 mm, t. 0,2 g. Inv. št. GM KFC 1454c.
- (8) Odlomek naglavnega obročka. Temnomodra kolobarjasta jagoda iz neprosojnega temnomodrega stekla (d. 2,4 mm, š. 4 mm) na železni paličici, privesek naglavnega obročka. Mere: š. 4,0 mm, v./d. 7,0 mm, deb. 4,0 mm, t. 0,1 g. Inv. št. GM KFC 826.
- (9) Odlomek bronastega ulitega polmesečastega naglavnega obročka s tremi roglji na polmeseču z obrobo, ki posnema zrnjenje; okrašen je z jamičastim emajlom. Locen je bil na polmeseč nasajen naknadno. Locen in emajl nista ohranjena. Mere: š. 29,0 mm, v. 23,0 mm, deb. 2,0 mm, t. 4,3 g. Inv. št. GM KFC 2054.

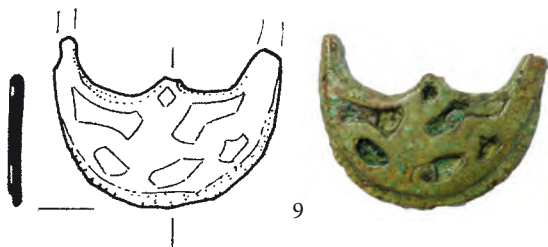
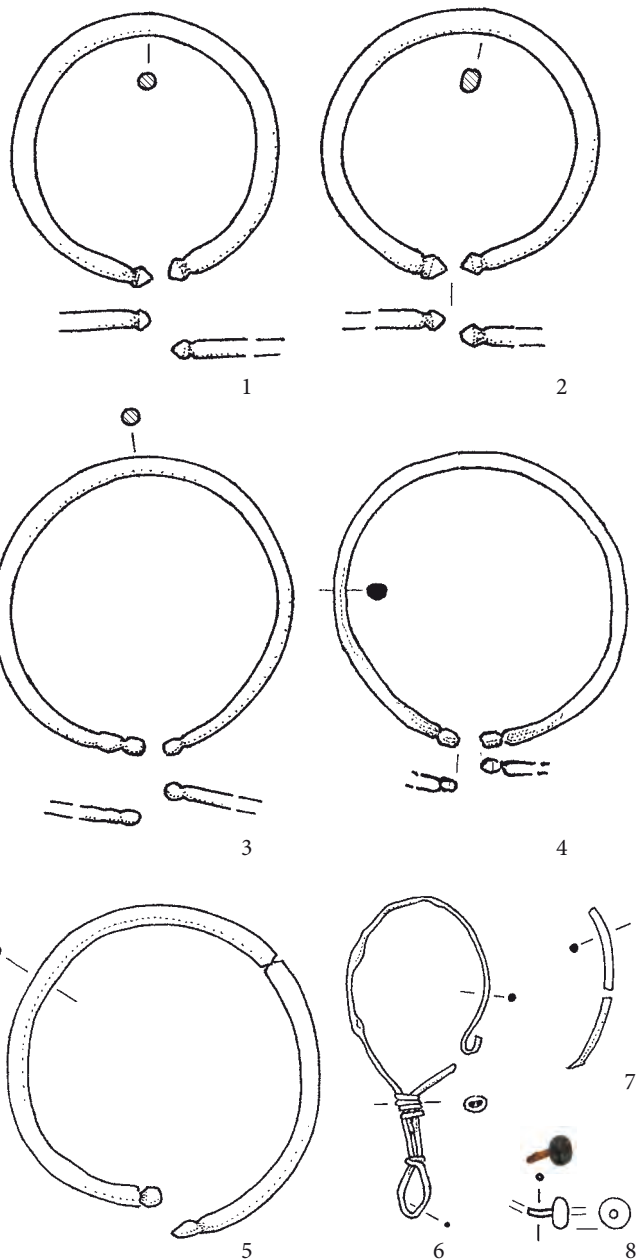

Naglavni obročki

OKRASNA ZAPONKA

- (1) Okrogla okrasna zaponka z železnim jedrom, ki je prevlečeno z bronasto pločevino. Črte okrasa so narejene v tehniki iztolčenih bunčic. V sredini je okroglo polje v katerem je bilo prvotno križno razporejenih (najverjetneje) pet krožcev, ohranjeni so štirje. Osrednje polje obdaja zunanji kolobar, ki je zapolnjen s krožci. Mere: pr. 22,0 x 30,0 mm, deb. 2,2 mm, t. 1,3 g. Inv. št. GM KFC 1199.

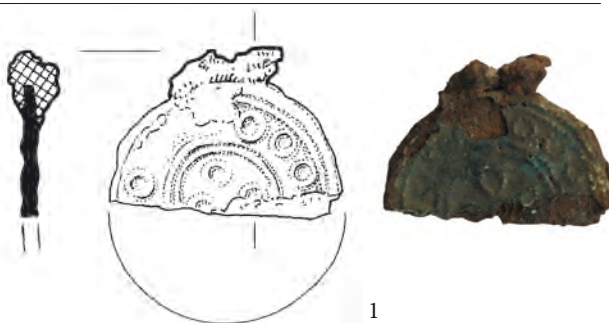

1

JAGODE

- (1) Najmanj 7 sodčastih jagod iz prosojnega turkiznega stekla (d. 6,5 mm, š. 6 mm, t. 0,2 g) in ena vretenčasta jagoda iz neprosojnega stekla nedoločljive barve (d. 5,5 mm, š. 2,9 mm, t. 0,2 g). Mere: t. 3,0 g. Inv. št. GM KFC 710.
Opomba. Po inventarni knjigi "skupaj z odlomki treh školjk".
 (2) Kolobarjasta jagoda iz modrega neprosojnega stekla (d. 2,5 mm, š. 3,5 mm). Mere: t. 0,1 g. Inv. št. GM KFC 1333b.
 (3) Bikonična jagoda iz neprosojnega stekla nedoločljive barve (d. 5 mm, š. 4,4 mm). Mere: t. 0,2 g. Inv. št. GM KFC 1333c.
 (4) Nepravilno sodčasta jagoda iz neprosojne steklene paste nedoločljive barve. Mere: š. 5,8 mm, d. 5,5 mm, t. 0,2 g. Inv. št. GM KFC 1368g.

Okrasna zaponka

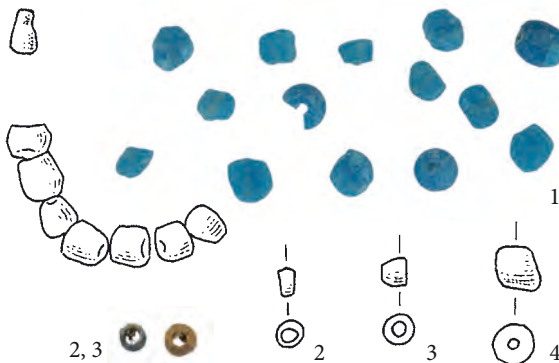

1

2, 3

2

3

4

Jagode

PRSTANI (STAREJŠI)

- (1) Bronast nesklenjen prstan z D prerezom in z ravno odrezanima koncema. Konca se stikata. Mere: pr. 16,0 x 18,0 mm, š. 4,0 mm, t. 0,8 g. Inv. št. GM KFC 1368a.

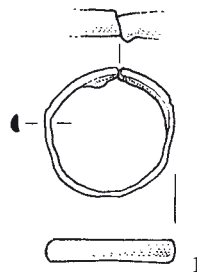

1

Prstani

ŠKOLJKE

- (1) Školjčna lupina pokrovače s predrtinama za pritrjevanje, verjetno velike pokrovače (*Pecten jacobaeus*), t. i. jakobove školjke. Mere: š. 86,0 mm, d. 89,0 mm, deb. 20,0 mm, t. 35,0 g. Inv. št. GM KFC 1204a.
 (2) Školjčna lupina pokrovače s predrtinama za pritrjevanje, verjetno velike pokrovače (*Pecten jacobaeus*), t. i. jakobove školjke. Mere: š. 98,0 mm, d. 83,0 mm, deb. 22,0 mm, t. 31,0 g. Inv. št. GM KFC 1204c.
 (3) 3 odlomki školjčnih lupin pokrovače, verjetno velike pokrovače (*Pecten jacobaeus*), t. i. jakobove školjke. Mere: t. 25,0 g. Inv. št. GM KFC 2149.



1, 2

Školjke

PASNE SPONE

- (1) Železna pasna spona z locnom D oblike in s trnom (d. 39,2 mm) s pravokotnim prerezom (d. 3,3 mm, š. 6,0 mm).
Mere: š. 36,5 mm, d. 37,3 mm, deb. 3,3 mm, t. 10,8 g. Inv. št. GM KFC 296.
- (2) Okrogla medeninasta pasna spona s koničnim trnom.
Mere: pr. 38,0 mm, deb. 4,0 mm, t. 18,7 g. Inv. št. GM KFC 1200.
- (3) Okrogla medeninasta spona z ohranjenim trnom in s pločevinastim pritrdiščem. Mere: š. 36,0 mm, d. 30,0 mm, deb. 2,4 mm, t. 8,9 g. Inv. št. GM KFC 1319.
- (4) Ovalna medeninasta spona z locnom, ki je reliefno okrašen z rastlinskimi motivi. Trn ni ohranjen. Mere: š. 45,0 mm, d. 26,0 mm, deb. 3,0 mm, t. 102,0 g. Inv. št. GM KFC 1320.
- (5) Osmičasta medeninasta spona z ravnim železnim trnom, pritrjenim na sredinsko os, na katero je pritrjen tudi okov za pritrditev jermena z zakovico. Locen je reliefno okrašen. Mere: š. 43,2 mm, d. 26,7 mm, deb. 6,2 mm, t. 11,3 g. Inv. št. GM KFC 1321.
- (6) Osmičasta medeninasta pasna spona z ravnim železnim trnom, pritrjenim na sredinsko os, na katero je pritrjen tudi okov za pritrditev jermena z zakovico. Locen je reliefno okrašen. Trn ni ohranjen. Mere: š. 43,2 mm, d. 27,0 mm, deb. 6,3 mm, t. 10,5 g. Inv. št. GM KFC 1322.
- (7) Medeninasta pasna spona v obliki lire s koničnim trnom.
Mere: d. 49,0 mm, š. 67,0 mm, deb. 4,0 mm, t. 15,7 g. Inv. št. GM KFC 1369.
- (8) Medeninasta pasna spona v obliki lire. Mere: š. 69,0 mm, d. 40,5 mm, t. 11,5 g. Inv. št. GM KFC 1397.
- (9) Medeninasta zakovica z mnogokotno plosko glavico s pločevinastega pritrdišča, verjetno del liraste pasne spone. Mere: d. 14,4 mm, deb. 2,3 mm, t. 0,5 g. Inv. št. GM KFC 1356b.
- (10) Medeninasta zakovica z mnogokotno plosko glavico s pločevinastega pritrdišča, verjetno del liraste pasne spone. Mere: š. 9,3 mm, d. 10,0 mm, t. 0,2 g. Inv. št. GM KFC 1270c.

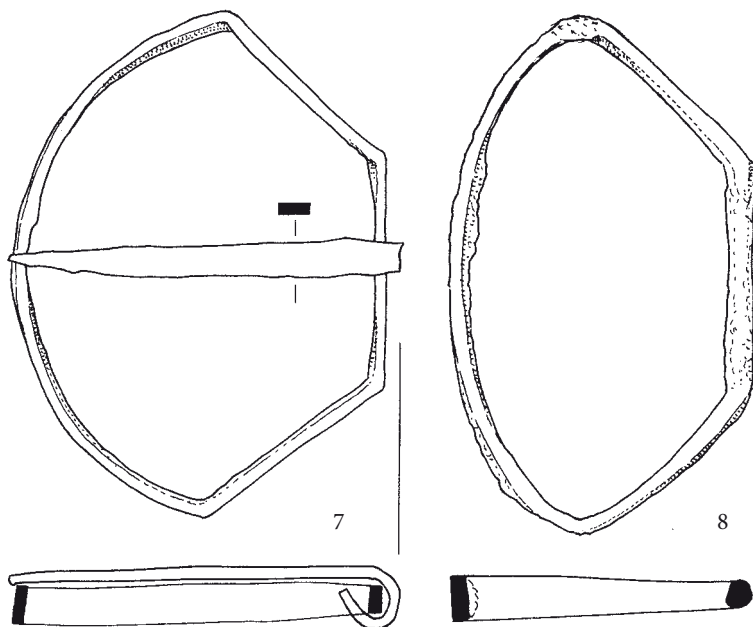
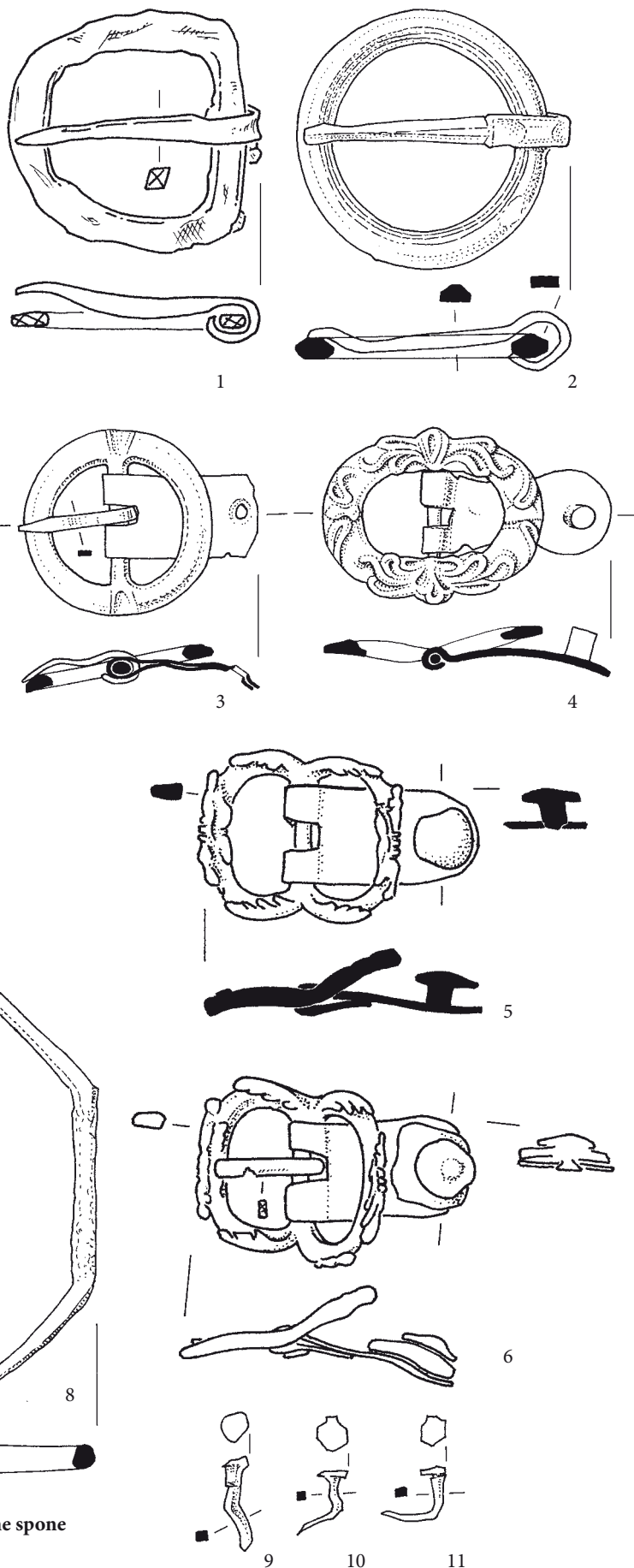

Pasne spone

- (11) Medeninasta zakovica z mnogokotno plosko glavico s pločevinastega pritrdišča, verjetno del liraste pasne spone.
Mere: š. 9,5 mm, d. 8,4 mm, t. 0,3 g. Inv. št. GM KFC 1270b.
- (12) Odlomek medeninaste pasne spone. Pločevinast okov pritrdišča na jermen medeninaste pasne spone s petimi luknjicami za železne zakovice ima geometrijski okras izdelan v tehniki koleščkanja. Locen (morda lirast) ni ohranjen, zakovice so ohranjene v sledih. Mere: š. 58,4 mm, d. 44,6 mm, deb. 1,0 mm, t. 11,5 g. Inv. št. GM KFC 1378.
- (13) Dva dela pločevinastega pritrdišča medeninaste pasne spone, ki je bil pritrjen s petimi medeninastimi zakovicami dolžine 7 mm. Okov je razlomljen na dva dela, po velikosti se ujema z locni v obliki lire (npr. inv. št. 1369). Mere: š. 48,0 mm, d. 30,5 mm, deb. 0,3 mm, t. 4,7 g. Inv. št. GM KFC 1355i.

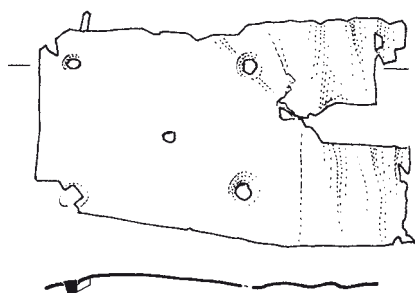

13

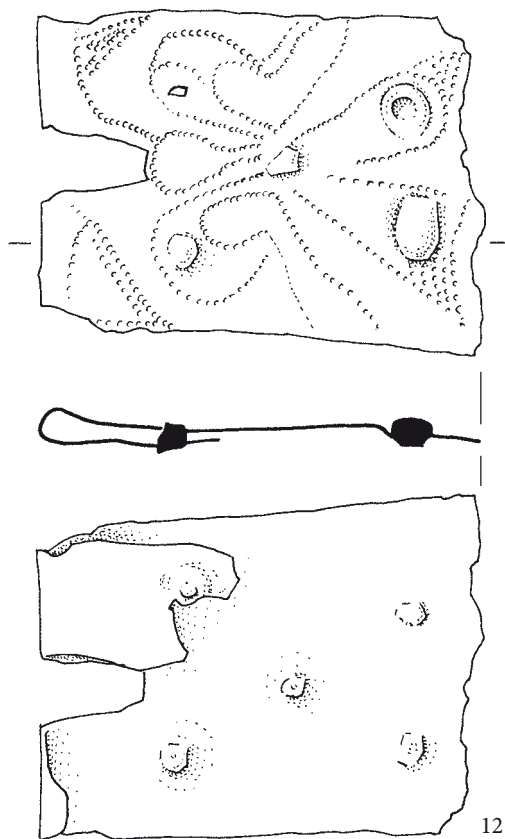

12

Pasne spone

GUMBI

- (1) Izbočen votel medeninast gumb z dvema luknjicama in zanko na hrbtni strani. Mere: pr. 21,0 mm, v. 17,0 mm, t. 4,1 g. Inv. št. GM KFC 1277a.
- (2) Izbočen votel medeninast gumb z zanko in z dvema luknjicama na hrbtni strani. Zanka ni ohranjena. Mere: pr. 22,5 mm, v. 10,7 mm, t. 5,3 g. Inv. št. GM KFC 1277b.
- (3) Izbočen votel medeninast gumb z zanko in z dvema luknjicama na hrbtni strani. Vrhnja stran je okrašena z bradavico, ki jo obkrožajo tri girlande, največji obod je okrašen s petnajstimi girlandami (to število lahko niha za eno). Girlande so bile vsekane s šablono. Mere: pr. 21,4 mm, v. 15,5 mm, t. 3,8 g. Inv. št. GM KFC 1372a.
- (4) Izbočen votel medeninast gumb z zanko in z dvema luknjicama na hrbtni strani. Vrhnja stran je okrašena z bradavico, ki jo obkrožajo tri girlande, največji obod je okrašen s petnajstimi girlandami (to število lahko niha za eno). Girlande so bile vsekane s šablono. Mere: pr. 21,1 mm, v. 15,3 mm, t. 3,8 g. Inv. št. GM KFC 1372b.
- (5) Izbočen votel medeninast gumb z dvema luknjicama in zanko na zadnji strani ter obodnim grebenom na sprednji strani. Mere: pr. 21,0 mm, v. 15,0 mm, t. 2,8 g. Inv. št. GM KFC 1421.
- (6) Nizek izbočen medeninast votel gumb z zanko in luknjicama na hrbtni strani, na temenu sprednje strani je okrašen z bradavico obkroženo s polkrožnimi vtisi. Mere: pr. 21,5 mm, v. 17,4 mm, t. 4,0 g. Inv. št. GM KFC 1867g.

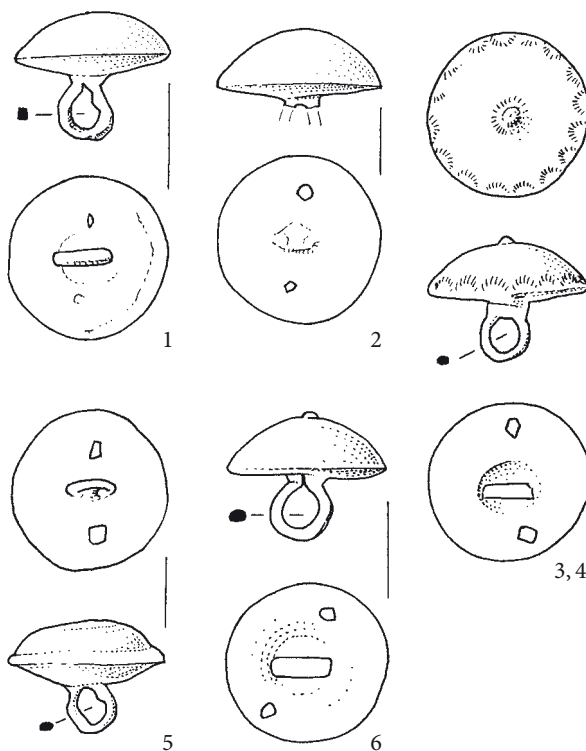

1

2

3, 4

5

6

Gumbi

- (7) Kroglast votel medeninast gumb z zanko in luknjico na hrbtni strani. Mere: pr. 17,5 mm, v. 22,0 mm, t. 4,3 g. Inv. št. GM KFC 1456b.
- (8) Kroglast votel medeninast gumb z zanko in luknjico na hrbtni strani. Mere: pr. 11,0 mm, v. 15,7 mm, t. 1,1 g. Inv. št. GM KFC 1456c.
- (9) Kroglast votel medeninast gumb z zanko in luknjico na hrbtni strani. Mere: pr. 10,8 mm, v. 13,5 mm, t. 0,8 g. Inv. št. GM KFC 1456d.
- (10) Kroglast votel medeninast gumb z zanko in luknjico na hrbtni strani. Mere: pr. 10,8 mm, v. 15,5 mm, t. 0,9 g. Inv. št. GM KFC 186711.
- (11) Kroglast votel medeninast gumb z zanko in luknjico na hrbtni strani. Mere: pr. 11,1 mm, v. 14,0 mm, t. 0,8 g. Inv. št. GM KFC 186712.
- (12) Kroglast votel medeninast gumb z zanko in luknjico na hrbtni strani. Mere: pr. 11,0 mm, v. 15,1 mm, t. 0,9 g. Inv. št. GM KFC 186713.
- (13) Kroglast votel medeninast gumb z zanko in luknjico na hrbtni strani. Zanka je poškodovana. Mere: pr. 10,7 mm, v. 13,5 mm, t. 1,0 g. Inv. št. GM KFC 186715.
- (14) Lečast medeninast okrogel votel gumb z zanko in luknjicama na hrbtni strani, sprednja stran je okrašena z geometrijskim cvetnim okrasom. Sprednja stran je vdrtla oz. gumb je stlačen. Mere: pr. 29,4 mm, v. 12,2 mm, t. 5,5 g. Inv. št. GM KFC 1456a.
- (15) Lečast votel medeninast gumb z zanko in luknjicama na hrbtni strani. Mere: pr. 22,5 mm, v. 18,0 mm, t. 5,3 g. Inv. št. GM KFC 1867f1.
- (16) Lečast votel medeninast gumb z zanko in luknjicama na hrbtni strani. Mere: pr. 21,9 mm, v. 15,8 mm, t. 4,4 g. Inv. št. GM KFC 1867f2.
- (17) Lečast votel medeninast gumb z zanko in luknjicama na hrbtni strani. Mere: pr. 19,0 mm, v. 16,0 mm, t. 3,5 g. Inv. št. GM KFC 1867b.
- (18) Lečast medeninast votel bronast gumb z zanko in dvema luknjicama na hrbtni strani. Mere: pr. 24,0 mm, v. 24,0 mm, deb. 16,0 mm, t. 5,0 g. Inv. št. GM KFC 1241a.
- (19) Lečast votel medeninast gumb z zanko in luknjico na hrbtni strani. Mere: pr. 28,2 mm, v. 19,5 mm, t. 5,0 g. Inv. št. GM KFC 1867a.
- (20) Okrogel medeninast gumb, ohranjena je prednja stran v obliki okrogle pločevine z vtisnjnim cvetličnim okrasom. Mere: pr. 19,0 mm, deb. 0,3 mm, t. 0,3 g. Inv. št. GM KFC 1218.
- (21) Plosk votel medeninast gumb z zanko in luknjicama na hrbtni strani. Mere: pr. 16,7 mm, v. 11,0 mm, t. 2,9 g. Inv. št. GM KFC 1867d.
- (22) Plosko izbočen votel medeninast gumb z zanko in luknjicama na hrbtni strani. Na spodnji strani je ohranjena tkanina (križno tkanje 12 x 8 niti/cm²). Mere: pr. 19,6 mm, v. 11,7 mm, t. 2,8 g. Inv. št. GM KFC 1867h1.
- (23) Plosko izbočen votel medeninast gumb z zanko in luknjicama na hrbtni strani. Mere: pr. 19,7 mm, v. 10,0 mm, t. 2,6 g. Inv. št. GM KFC 1867h2.
- (24) Plosko izbočen votel medeninast gumb z zanko in luknjicama na hrbtni strani. Mere: pr. 19,8 mm, v. 11,6 mm, t. 2,9 g. Inv. št. GM KFC 1867h3.
- (25) Plosko izbočen votel medeninast gumb z zanko in luknjicama na hrbtni strani. Mere: pr. 19,7 mm, v. 13,2 mm, t. 2,9 g. Inv. št. GM KFC 1867h4.

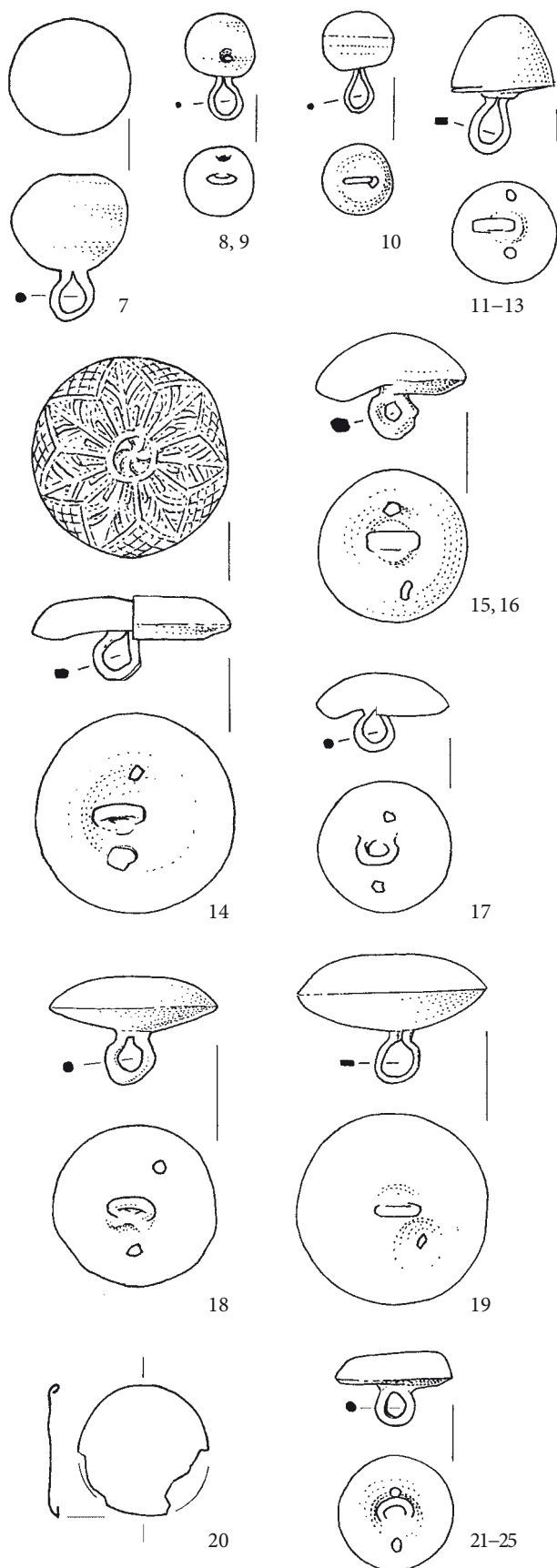

Gumbi

- (26) Polkroglast votel medeninast gumb z zanko in luknjicama na hrbtni strani. Mere: pr. 15,0 mm, v. 15,4 mm, t. 2,1 g. Inv. št. GM KFC 1867e.
- (27) Polkroglast votel medeninast gumb z zanko in luknjico na hrbtni strani; rob prednje strani je okrašen z žlebom in cvetličnim geometrijskim okrasom. Mere: pr. 13,8 mm, v. 15,0 mm, t. 1,8 g. Inv. št. GM KFC 1867j1.
- (28) Polkroglast votel medeninast gumb z zanko in luknjico na hrbtni strani; rob prednje strani je okrašen z žlebom in cvetličnim geometrijskim okrasom. Mere: pr. 13,8 mm, v. 14,6 mm, t. 1,2 g. Inv. št. GM KFC 1867j2.
- (29) Polkroglast votel medeninast gumb z zanko in luknjico na hrbtni strani; rob prednje strani je okrašen z žlebom in cvetličnim geometrijskim okrasom. Ohranjena je samo sprednja polovica. Mere: pr. 13,8 mm, v. 7,0 mm, t. 0,9 g. Inv. št. GM KFC 1867j3.
- (30) Polkroglast votel medeninast gumb z zanko in luknjico na hrbtni strani; sprednja stran je okrašena z žlebom na robu in cvetličnim geometrijskim okrasom. Mere: pr. 13,6 mm, v. 16,1 mm, t. 2,7 g. Inv. št. GM KFC 1867j4.
- (31) Polkroglast votel medeninast gumb z zanko in luknjico na hrbtni strani; sprednja stran je okrašena z žlebom na robu in cvetličnim geometrijskim okrasom. Mere: pr. 13,0 mm, v. 14,8 mm, t. 1,2 g. Inv. št. GM KFC 1867j5.
- (32) Polkroglast votel medeninast gumb z zanko in luknjico na hrbtni strani; sprednja stran je okrašena z žlebom na robu in cvetličnim geometrijskim okrasom. Zanka je odlomljena. Mere: pr. 13,7 mm, v. 11,2 mm, t. 1,1 g. Inv. št. GM KFC 1867j6.
- (33) Stožčast votel medeninast gumb z dvema luknjicama in z zanko na zadnji strani, v tlorisu zaobljeno sedmerokoten. Sprednja stran je okrašena z vrezanim okrasom v podobi sedmih dvojnih žlebov. Mere: pr. 26,3 mm, v. 17,0 mm, t. 7,2 g. Inv. št. GM KFC 1411.
- (34) Stožčast votel medeninast gumb z zanko in luknjicama na hrbtni strani. Teme sprednje strani je poškodovano. Mere: pr. 26,3 mm, v. 16,7 mm, t. 5,5 g. Inv. št. GM KFC 1431.
- (35) Stožčast votel medeninast gumb z dvema luknjicama in zanko na zadnji strani ter s prečno narebrenim trakastim okrasom na obodu sprednje strani. Mere: š. 16,4 mm, v. 18,3 mm, t. 2,6 g. Inv. št. GM KFC 1416.
- (36) Votel medeninast gumb z dvema luknjicama in z zanko na zadnji strani. Mere: pr. 28,4 mm, v. 15,0 mm, t. 6,2 g. Inv. št. GM KFC 1414.
- (37) Želodast votel medeninast gumb s prispajkano zanko in luknjico na hrbtni strani. Mere: pr. 12,5 mm, v. 18,4 mm, t. 3,0 g. Inv. št. GM KFC 1867k1.
- (38) Želodast votel medeninast gumb s prispajkano zanko in luknjico na hrbtni strani. Mere: pr. 12,5 mm, v. 18,5 mm, t. 2,7 g. Inv. št. GM KFC 1867k2.
- (39) Želodast votel medeninast gumb s prispajkano zanko in luknjico na hrbtni strani. Mere: pr. 12,5 mm, v. 18,8 mm, t. 2,8 g. Inv. št. GM KFC 1867k3.
- (40) Želodast votel medeninast gumb z zanko in luknjicama na hrbtni strani. Obod sprednje strani je razgiban s tremi žlebovi. Ohranjeni so ostanki tkanine: križno tkanje 10 x 12 niti/cm². Mere: pr. 16,3 mm, v. 20,6 mm, t. 3,8 g. Inv. št. GM KFC 1374.
- (41) Želodast votel medeninast gumb z zanko in luknjicama na hrbtni strani. Mere: pr. 15,5 mm, v. 19,7 mm, t. 2,9 g. Inv. št. GM KFC 1867i1.

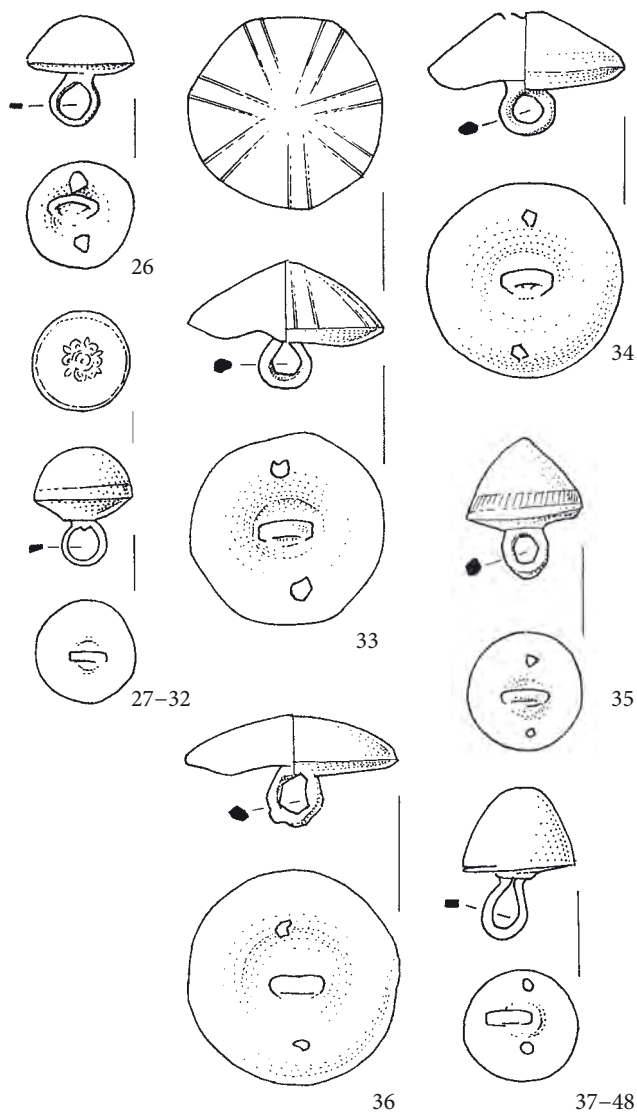

Gumbi

- (42) Želodast votel medeninast gumb z zanko in luknjicama na hrbtni strani. Mere: pr. 15,7 mm, v. 17,7 mm, t. 3,1 g. Inv. št. GM KFC 1867i2.
- (43) Želodast votel medeninast gumb z zanko in luknjicama na hrbtni strani. Mere: pr. 15,5 mm, v. 16,8 mm, t. 2,8 g. Inv. št. GM KFC 1867i3.
- (44) Želodast votel medeninast gumb z zanko in luknjicama na hrbtni strani. Mere: pr. 13,8 mm, v. 16,8 mm, t. 1,9 g. Inv. št. GM KFC 1867i4.
- (45) Želodast votel medeninast gumb z zanko in luknjicama na hrbtni strani. Mere: pr. 14,3 mm, v. 17,0 mm, t. 2,3 g. Inv. št. GM KFC 1867i5.
- (46) Želodast votel medeninast gumb z zanko in luknjicama na hrbtni strani. Mere: pr. 14,4 mm, v. 16,0 mm, t. 2,5 g. Inv. št. GM KFC 1867i6.
- (47) Želodast votel medeninast gumb z zanko in luknjicama na hrbtni strani. Mere: pr. 14,2 mm, v. 17,0 mm, t. 2,4 g. Inv. št. GM KFC 1867i7.
- (48) Želodast votel medeninast gumb z zanko in luknjicama na hrbtni strani. Mere: pr. 13,8 mm, v. 15,7 mm, t. 2,3 g. Inv. št. GM KFC 1867i8.

- (49) Medeninast gumb. Mere: pr. 26,0 mm, v. 14,0 mm, t. 9,2 g. Inv. št. GM KFC 1428.
- (50) Poškodovan ploščat okrogel medeninast kovan gumb, ki ima na sprednji strani odtisnjeno podobo konja v diru, ob pritrdišču zanke sta črki L in O. Zanka ni ohranjena. Mere: pr. 19,0 mm, deb. 0,5 mm, t. 1,2 g. Inv. št. GM KFC 1224.
- (51) Medeninast gumb z želodastim sprednjim delom in z zakovico s plosko glavo na hrbtni strani; sprednja stran je bila verjetno okrašena. Mere: pr. 12,8 mm, v. 10,3 mm, t. 3,5 g. Inv. št. GM KFC 1867c.
- (52) Poškodovan izbočen votel medeninast gumb z neohranjeno zanko in z dvema luknjicama na hrbtni strani. Mere: pr. 20,0 mm, v. 20,0 mm, deb. 11,0 mm, t. 36,0 g. Inv. št. GM KFC 1241b.
- (53) Poškodovan kroglast votel medeninast gumb z zanko in luknjico na hrbtni strani. Zanka je poškodovana. Mere: pr. 10,7 mm, v. 14,5 mm, t. 1,1 g. Inv. št. GM KFC 186714.
- (54) Gumb iz črnega neprosojnega stekla z ulito železno zanko. Gumb je razpadel na štiri dele, zanka je ohranjena v sledeh. Mere: pr. 13,0 mm, v. 7,8 mm, t. 1,9 g. Inv. št. GM KFC 1370.
- (55) Odlomek votlega medeninastega gumba. Pločevinasta glavica je okrašena z vrezanim motivom večkratne Davidove zvezde. Mere: pr. 24,0 mm, v. 24,0 mm, deb. 0,3 mm, t. 0,6 g. Inv. št. GM KFC 1311.
- (56) Odlomek votlega medeninastega gumba. Ohranjena je samo zanka. Mere: v. 7,0 mm, t. 0,3 g. Inv. št. GM KFC 1355c.
- (57) Odlomek votlega medeninastega gumba. Ohranjena je samo zanka. Mere: v. 9,0 mm, t. 0,3 g. Inv. št. GM KFC 1355d.
- (58) Odlomek votlega medeninastega gumba. Ohranjena je samo zanka. Mere: v. 8,0 mm, t. 0,3 g. Inv. št. GM KFC 1355e.
- (59) Odlomek votlega medeninastega gumba, enega ali več. Ohranjena je samo zanka. Mere: v. 7,0 mm, t. 0,4 g. Inv. št. GM KFC 1355f.

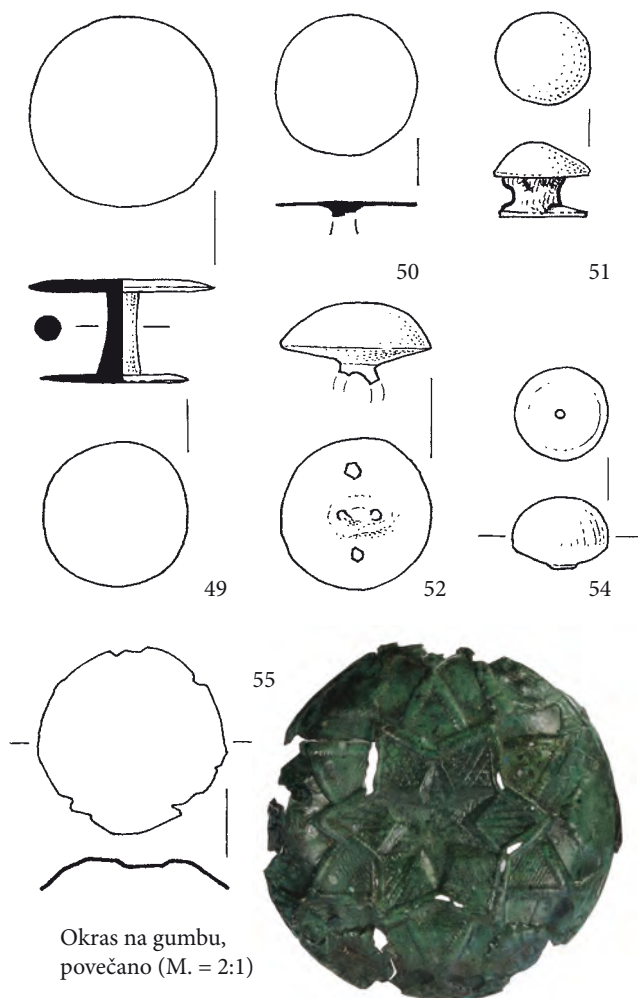

SPENCI

- (1) Medeninast spenec iz treh členkov. Mere: š. 19,5 mm, d. 70,0 mm, deb. 6,0 mm, t. 7,4 g. Inv. št. GM KFC 1323a.
- (2) Medeninasta zanka spenca z sledmi tkanine in obšivne niti. Mere: š. 16,0 mm, d. 21,0 mm, deb. 1,5 mm, t. 2,2 g. Inv. št. GM KFC 1272a.
- (3) Medeninast spenec. Mere: š. 15,0 mm, d. 32,0 mm, deb. 2,2 mm, t. 4,1 g. Inv. št. GM KFC 1276a.
- (4) Medeninast spenec. Mere: š. 12,0 mm, d. 36,0 mm, deb. 2,1 mm, t. 4,3 g. Inv. št. GM KFC 1276b.

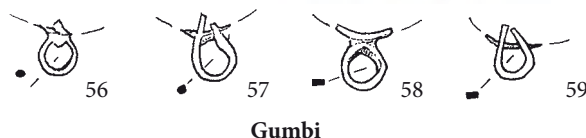

Gumbi

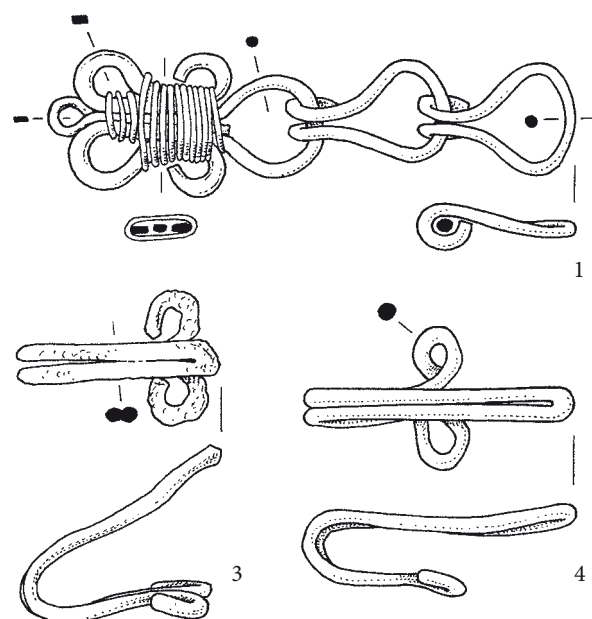

OKOV VEZALKE

- (1) Poškodovan medeninast okov vezalke, spodnji konec je odlomljen. Mere: d. 13,7 mm, deb. 2,2 mm, t. 0,1 g. Inv. št. GM KFC 1454h.

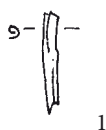

Okov vezalke

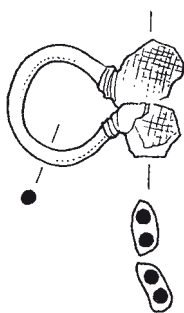

Spenci

2

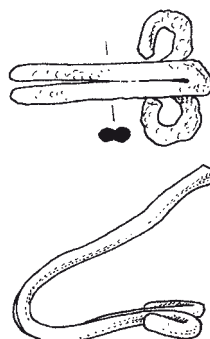

3

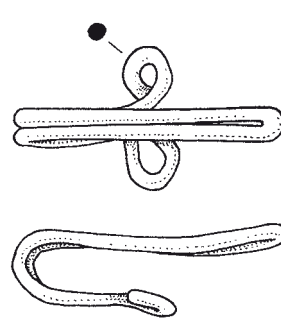

4

SPONE (MLAJŠE)

- (1) Navidežno prepletena dvodelna medeninasta spona; nosilec je bil prečno vdrt skozi luknjici na srednjem delu spone. Trn ni ohranjen, železen nosilec trna je ohranjen v sledeh. Mere: š. 53,0 mm, d. 47,0 mm, deb. 6,0 mm, t. 28,4 g. Inv. št. GM KFC 1264.
- (2) Poškodovana trapezasta medeninasta spona z zaobljenimi vogali iz železnim trnom in z železno osjo pritrdišča. Trn ni ohranjen. Mere: d. 27,0 mm, š. 38,0 mm, deb. 2,0 mm, t. 8,5 g. Inv. št. GM KFC 1399.
- (3) Medeninasta spona z železno osjo pritrdišča. Trn ni ohranjen. Mere: š. 28,7 mm, d. 23,8 mm, deb. 2,3 mm, t. 3,6 g. Inv. št. GM KFC 1409b.
- (4) Poškodovana pravokotna medeninasta spona z okovom pritrdišča jermena; os pritrdišča je v središču locna. Okov pritrdišča je poškodovan, trn ni ohranjen. Mere: š. 27,0 mm, d. 39,0 mm, deb. 2,5 mm, t. 10,9 g. Inv. št. GM KFC 1400.
- (5) Pravokotna kolenčasta medeninasta spona z železnim trnom in z železno osjo pritrdišča. Trn ni ohranjen. Mere: š. 25,4 mm, d. 22,4 mm, deb. 2,2 mm, t. 3,7 g. Inv. št. GM KFC 1409a.
- (6) Zapenjalo v obliki medeninastega pločevinastega traku (d. 65 mm, š. 22,0 mm, deb. 0,4 mm, razlomljeno na dva dela) z zarezi in s pločevinastim trikotnim kaveljčkom (d. 10,5 mm, š. 17,0 mm, deb. 0,5 mm, t. 2,2 g). Predmet je bil na podlago pripet z železnimi zakovicami. Inv. št. GM KFC 1402 in 1417.
- (7) Zapenjalo v obliki medeninastega pločevinastega traku z zarezi (d. 10,5 mm, š. 17 mm, deb. 0,5 mm). Predmet je bil na podlago pripet z železnimi zakovicami. Enak je boljše ohranjenemu z inv. št. 1402, 1417. Mere: š. 24,2 mm, d. 39,2 mm, deb. 0,5 mm, t. 2,9 g. Inv. št. GM KFC 1377.
- (8) Poškodovana spona iz bele kovine s središčno osjo pritrdišča; železen trn je ohranjen v sledi. Mere: š. 28,6 mm, d. 27,0 mm, deb. 2,0 mm, t. 5,9 g. Inv. št. GM KFC 1401.
- (9) Dvojni medeninast trn pasne spone z železnim tečajem. Ohranjen je podrobneje neopredeljiv odlomek locna; tečaj je ohranjen v sledeh. Mere: d. 23,5 mm, deb. 5,5 mm, t. 3,8 g. Inv. št. GM KFC 1436.
- (10) Trn majhne spone iz svetle kovine z ohranjeno sledjo železnega pritrdišča na locen. Mere: š. 5,0 mm, d. 18,0 mm, deb. 3,4 mm, t. 0,8 g. Inv. št. GM KFC 1454a.

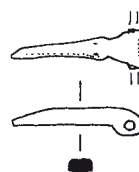
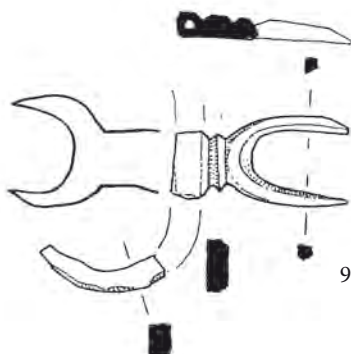
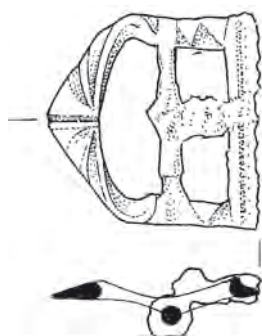
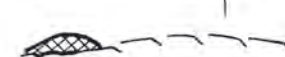
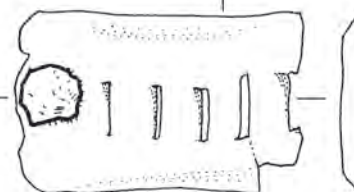
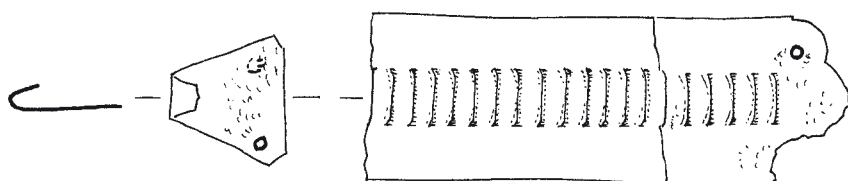
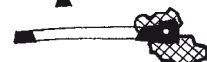
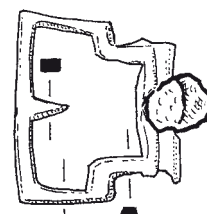
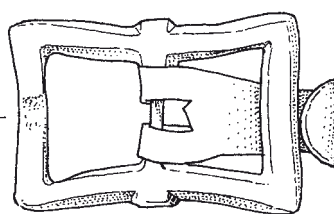
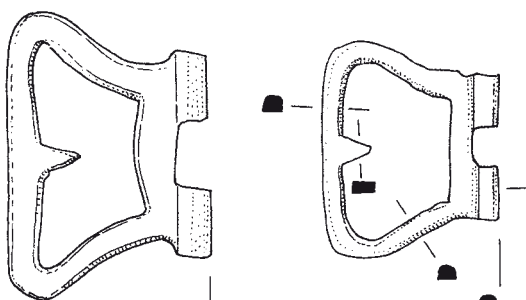
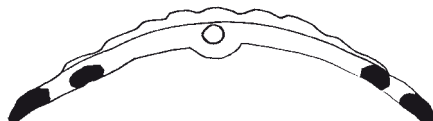
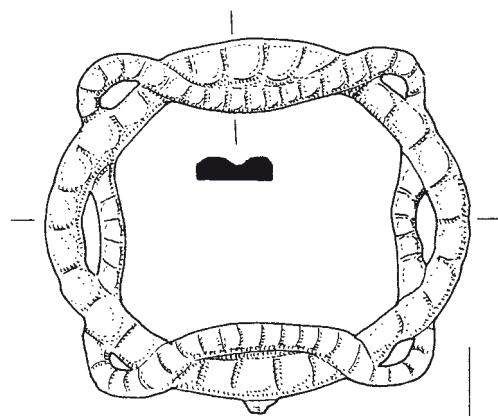

8

9

10

Spone (mlajše)

PRSTANI

- (1) Srebrn sklenjen prstan s trakastim prerezom in z razširitvijo locna za vložek. V vložek (d. 12,8 mm, š. 10,2 mm) iz pločevine z nazobčenim robom je vdela ovalna brušena jagoda iz črnega neprosojnega stekla (d. 11,2 mm, š. 11,7 mm). Locen (deb. 1,0 mm). Mere: pr. 21,2 x 24,3 mm, š. 1,9 mm, t. 3,1 g. Inv. št. GM KFC 2051.
- (2) Srebrn sklenjen prstan z D prerezom in s krožno razširitvijo locna. Na razširitvi je vrezan napis IHS. Mere: pr. 18,5 x 18,7 mm, deb. 2,4 mm, t. 1,8 g. Inv. št. GM KFC 1266.
- (3) Srebrn prstan z D prerezom. Mere: pr. 24,0 mm, š. 3,2 mm, t. 0,5 g. Inv. št. GM KFC 1267d.
- (4) Bronast sklenjen prstan z D prerezom. Mere: pr. 18,0 mm, š. 3,0 mm, t. 1,4 g. Inv. št. GM KFC 1368c.
- (5) Bronast sklenjen prstan s ploskim D prerezom. Mere: pr. 18,0 mm, š. 5,0 mm, t. 1,8 g. Inv. št. GM KFC 1368d.
- (6) Bronast sklenjen prstan s trakastim prerezom. Mere: pr. 18,0 mm, š. 3,0 mm, t. 0,8 g. Inv. št. GM KFC 1368b.
- (7) Bronast sklenjen prstan s trakastim prerezom. Mere: pr. 19,0 x 20,0 mm, š. 2,5 mm, t. 0,8 g. Inv. št. GM KFC 1368e.
- (8) Medeninast prstan s ploskim D prerezom in z razširjenima koncema locna za vložek. Na razširjena konca je prispajkana srčasta ploščica (d. 10,8 mm, š. 11,1 mm, deb. 1,5 mm) z napisom IHS. Konca locnov (deb. 1,3 mm) sta reliefno okrašena. Mere: pr. 21,9 x 19,2 mm, š. 3,4 mm, t. 2,3 g. Inv. št. GM KFC 2052.
- (9) Medeninast sklenjen prstan s ploskim D prerezom. Razširitev v obliki srca z napisom IHS. Inv. št. GM KFC 1383. Mere: š. 21 mm. Predmet manjka. Opis po inventarni knjigi.
- (10) Poškodovan bronast nesklenjen prstan s trakastim prerezom. En konec je odlomljen, drugi razkovan in razširjen. Na zunanji strani locna pred razširitvijo je vtisnjen rastlinski okras. Mere: pr. 19,0 mm, š. 2,8 mm, t. 0,6 g. Inv. št. GM KFC 1273a.
- (11) Poškodovan bronast nesklenjen prstan s ploskim D prerezom in z razširjenima koncema za podlago za okrasni vložek. Kaže sledove uporabe. Mere: pr. 19,0 mm, š. 2,5 mm, t. 0,5 g. Inv. št. GM KFC 1273b.
- (12) Odlomek bronastega prstana z žlebljenim trakastim prerezom. Mere: d. 13,4 mm, š. 5,7 mm, t. 0,2 g. Inv. št. GM KFC 1379a.
- (13) Poškodovan medeninast sklenjen prstan s trakastim prerezom in s krožno razširitvijo locna za vložek. Razširitev je predrta. Vložek ni ohranjen. Mere: pr. 20,3 mm, š. 3,0 mm, t. 1,6 g. Inv. št. GM KFC 1265.
- (14) Poškodovan medeninast prstan z D prerezom in z lečasto razširitvijo locna. Na razširitvi sta vrezani črki H in S. Mere: pr. 21,0 mm, š. 2,5 mm, t. 1,2 g. Inv. št. GM KFC 1267c.
- (15) Odlomek medeninastega prstana, locen je znotraj okrogel, zunaj osmerokoten, prerez trakast. Površina je na eni ploskvi delno razbrazdana s piljenjem. Mere: pr. 22,5 mm, š. 6,2 mm, t. 2,8 g. Inv. št. GM KFC 1267a.
- (16) Poškodovan medeninast sklenjen prstan z lečastim prerezom. Napis: IHSIEMARIA. Prstan je razlomljen na dva dela. Mere: pr. 19,0 mm, š. 6,2 mm, t. 1,7 g. Inv. št. GM KFC 1379b.
- (17) Odlomek medeninastega prstana z žlebljenim D prerezom. Žleb teče vzporedno po zgornjem in spodnjem robu locna. Mere: pr. 23,6 mm, š. 5,5 mm, t. 1,3 g. Inv. št. GM KFC 1267b.
- (18) Odlomek srebrnega prstana, ki je bil pozlačen. Ohranjen je samo del locna (deb. 1,5 mm). Mere: d. 10,7 mm, š. 2,4 mm, t. 0,2 g. Inv. št. GM KFC 1454i.

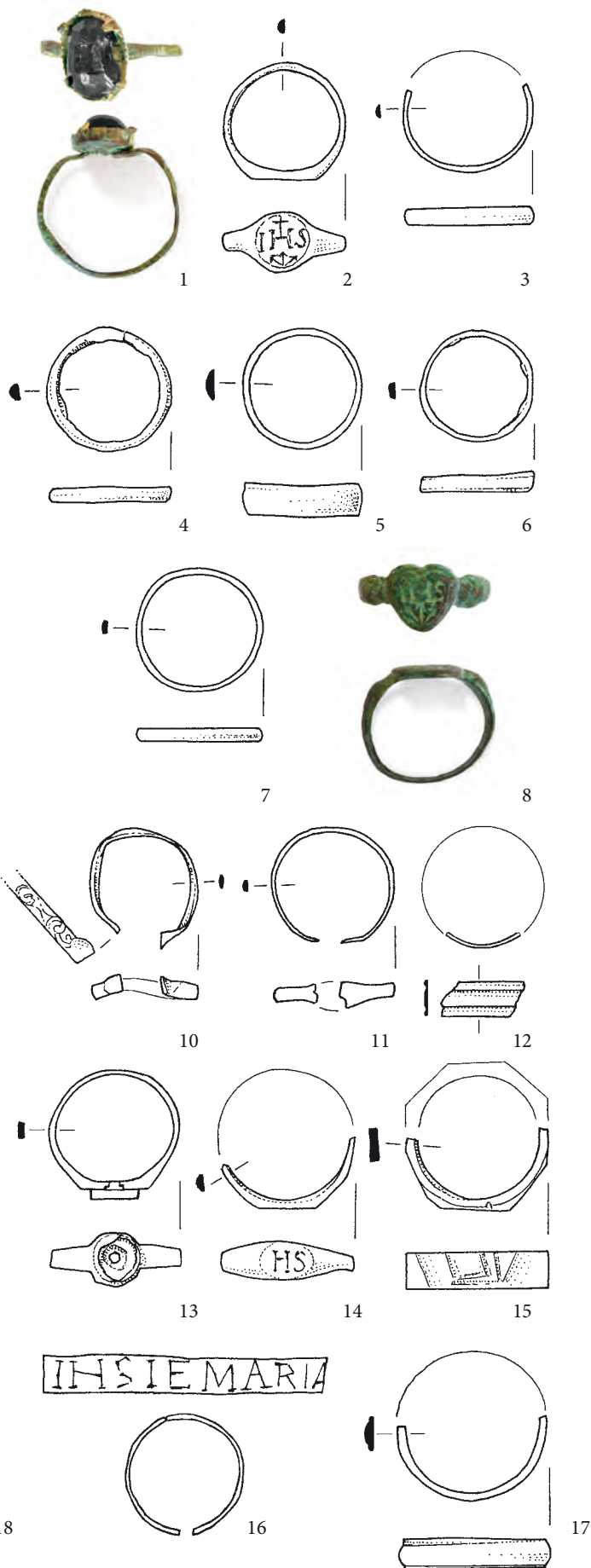

Prstani

MRTVAŠKI VENCI

- (1) 9 odlomkov medeninastih pločevinastih trakov (š. 5 mm), verjetno deli mrtvaškega venca. Mere: š. 4,0 mm, deb. 0,2 mm, t. 0,2 g. Inv. št. GM KFC 1355a.
- (2) 2 odlomka medeninastega pločevinastega traku (š. 8 mm), oba imata na enem koncu sled pravokotne predrtine, verjetno dela mrtvaškega venca. Mere: š. 8,0 mm, d. 27,0 mm, deb. 0,5 mm, t. 0,2 g. Inv. št. GM KFC 1355b.
- (3) Predmet, izdelan iz prepleta pozlačenih žičk dveh debelin (0,5 mm in 0,25 mm) in stekla: ovalni koščki ploščatega stekla so bili obdani z močnejšo žičko, ta pa ovita s tanjšo; verjetno deli mrtvaškega venca. Mere: t. 0,3 g. Inv. št. GM KFC 1434.
- (4) Odlomek srebrne(?) žičke (d. 0,5 mm), na katero je navita zelo tanka žička (d. 0,25 mm), verjetno del mrtvaškega venca. Mere: t. 0,9 g. Inv. št. GM KFC 1405.
- (5) Splet tankih žičk in medeninastih pločevinastih trakov, verjetno deli mrtvaškega venca. Mere: š. 22,0 mm, d. 42,0 mm, t. 1,7 g. Inv. št. GM KFC 1410.
- (6) 7 odlomkov predmeta, izdelanega z navijanjem drobne medeninaste žičke, verjetno del mrtvaškega venca. Mere: t. 1,5 g. Inv. št. GM KFC 1268.

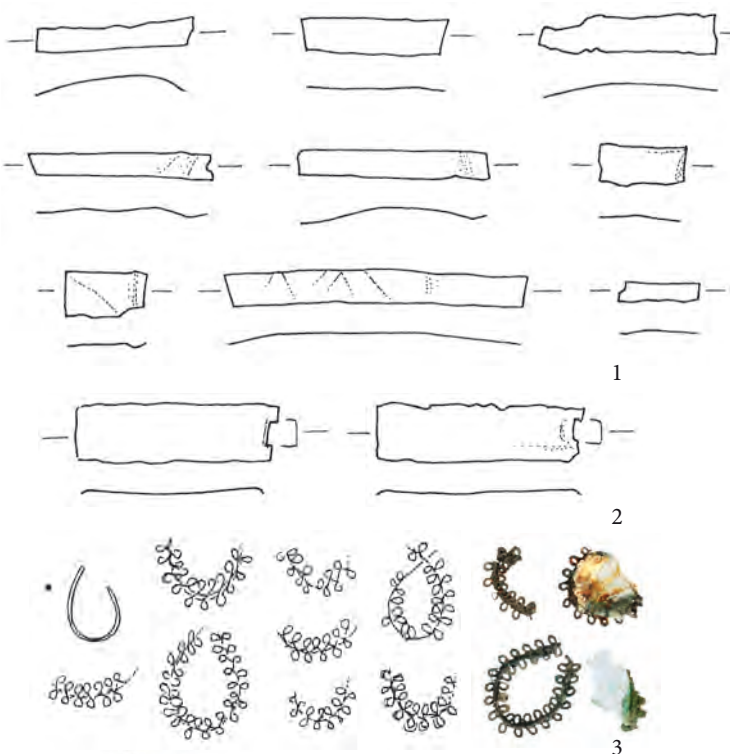

KRIŽCI

Deteljčasti križci

- (1) Kovan medeninast deteljčast križec, na eni strani Križani, na drugi strani Marijino kronanje. Mere: š. 38,7 mm, v. 52,5 mm, deb. 4,5 mm, t. 6,0 g. Inv. št. GM KFC 1330.
- (2) Kovan medeninast deteljčast križec, na eni strani Križani, na drugi sv. Marija. Mere: š. 30,0 mm, v. 38,0 mm, deb. 2,0 mm, t. 2,1 g. Inv. št. GM KFC 1364.
- (3) Kovan medeninast deteljčast križec, na eni strani Križani, na drugi strani Marijino kronanje. Predmet je enak kot inv. št. 1361. Mere: š. 28,3 mm, v. 39,0 mm, deb. 2,7 mm, t. 2,7 g. Inv. št. GM KFC 1359.
- (4) Kovan medeninast deteljčast križec, na eni strani Križani, na drugi strani Marijino kronanje. Predmet je enak kot inv. št. 1359. Mere: š. 28,3 mm, v. 39,0 mm, deb. 2,7 mm, t. 2,0 g. Inv. št. GM KFC 1361.
- (5) Ulit medeninast deteljčast križec z reliefno figurico Križanega, poleg križa sta ohranjena 2 verižna členka z vdeto bikonično jagodo iz stekla. Mere: š. 50,2 mm, v. 79,1 mm, deb. 4,3 mm, t. 15,8 g. Inv. št. GM KFC 4992.

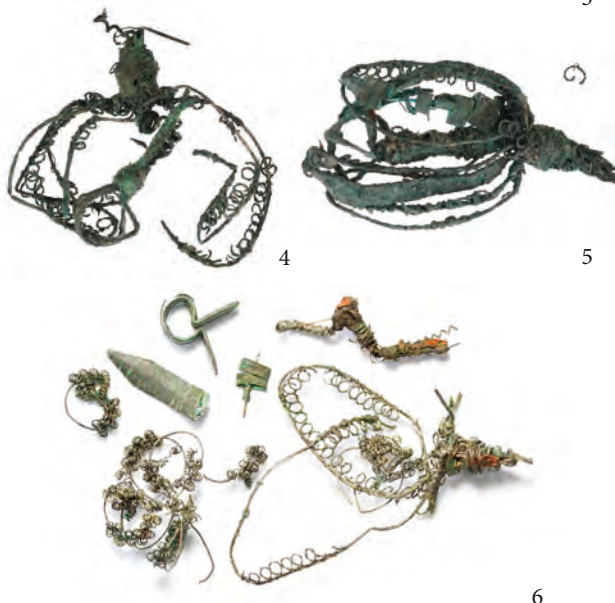

Mrliški venci



1

Deteljčasti križci



2

- (6) Kovan medeninast deteljičast križ, na eni strani Križani, na drugi strani orodja Jezusovega mučeništva. Mere: š. 23,0 mm, v. 34,0 mm, deb. 0,7 mm, t. 1,3 g. Inv. št. GM KFC 1260.
- (7) Ulit medeninast deteljičast križec, na eni strani Križani. Mere: š. 24,3 mm, v. 43,0 mm, deb. 4,1 mm, t. 4,1 g. Inv. št. GM KFC 1250.
- (8) Ulit medeninast deteljičast križec, na eni strani Križani. Mere: š. 21,2 mm, v. 33,0 mm, deb. 3,2 mm, t. 2,6 g. Inv. št. GM KFC 1252.
- (9) Ulit deteljičast medeninast križec, na eni strani Križani. Mere: š. 15,0 mm, v. 3,2 mm, deb. 3,2 mm, t. 2,4 g. Inv. št. GM KFC 2046.
- (10) Ulit deteljičast medeninast križec z reliefom Križanega, napis INRI in mrtvaška lobanja. Mere: š. 16,0 mm, v. 33,0 mm, deb. 4,5 mm, t. 2,7 g. Inv. št. GM KFC 5053.
- (11) Ulit medeninast deteljičast križ, na eni strani Križani. Mere: š. 14,5 mm, v. 28,0 mm, deb. 3,1 mm, t. 2,3 g. Inv. št. GM KFC 1262.
- (12) Ulit deteljičast medeninast križec z reliefom Križanega. Mere: š. 21,2 mm, v. 33,0 mm, deb. 4,3 mm, t. 4,1 g. Inv. št. GM KFC 2065.

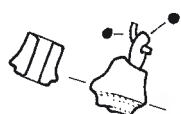

Deteljičasti križci

- (13) Odlomek medeninastega kovanega deteljčasta križa, na eni strani Križani. Mere: š. 20,0 mm, v. 39,0 mm, deb. 3,0 mm, t. 2,1 g. Inv. št. GM KFC 1246.
- (14) Poškodovan medeninast kovan deteljčast križec, na eni strani Križani. Mere: š. 15,8 mm, v. 25,5 mm, deb. 5,0 mm, t. 2,5 g. Inv. št. GM KFC 1253a.
- (15) Ulit medeninast deteljčast križec, na eni strani Križani, v vsakem deteljčastem zaključku križa po en angel. Mere: š. 52,5 mm, v. 74,5 mm, deb. 3,5 mm, t. 13,2 g. Inv. št. GM KFC 1423.



Deteljčasti križci

Karavaka križci

- (1) Pozlačen kovan medeninast karavaka križec, na eni strani Križani, na drugi strani Benediktov žegen. Mere: š. 30,0 mm, v. 58,1 mm, deb. 3,7 mm, t. 6,5 g. Inv. št. GM KFC 1864.
- (2) Kovan medeninast karavaka križec, na eni strani relief Križanega in molitvena formula, na drugi strani molitvena formula. Mere: š. 29,0 mm, v. 58,0 mm, deb. 3,0 mm, t. 5,7 g. Inv. št. GM KFC 4991.
- (3) Kovan medeninast karavaka križ, na eni strani nečitljiv napis, na drugi Zaharijev žegen. Mere: š. 28,0 mm, v. 54,5 mm, deb. 1,6 mm, t. 5,1 g. Inv. št. GM KFC 1257.
- (4) Kovan medeninast karavaka križec s sledovi železne rje v pritrđilnem ušescu, na eni strani napis (**ERS**), na drugi strani nečitljiv napis. Modra patina pričča da je bil križec v grobu; križ ni očiščen. Mere: š. 27,5 mm, v. 57,3 mm, deb. 2,2 mm, t. 6,3 g. Inv. št. GM KFC 1863.
- (5) Kovan medeninast karavaka križ z razširjenimi kraki in vrezanim napisom. Mere: vel. 77 mm. Inv. št. GM KFC 1326. Predmet manjka.
- (6) Kovan medeninast karavaka križec, na eni in drugi strani napisna formula. Mere: š. 21,0 mm, v. 41,0 mm, deb. 1,0 mm, t. 3,1 g. Inv. št. GM KFC 1363.
- (7) Kovan medeninast karavaka križec, ohranjen je tudi obroček za obešanje. Mere: š. 17,0 mm, v. 32,0 mm, deb. 2,0 mm, t. 1,1 g. Inv. št. GM KFC 1352.
- (8) Pozlačen medeninast kovan karavaka križec, na eni strani nečitljiv napis, na drugi strani vrezan rastlinski okras. Mere: š. 16,0 mm, v. 30,0 mm, deb. 1,0 mm, t. 1,2 g. Inv. št. GM KFC 1362.
- (9) Kovan medeninast karavaka križ. Spodnji krak ni ohranjen. Mere: š. 34,0 mm, v. 33,0 mm, deb. 1,5 mm, t. 6,6 g. Inv. št. GM KFC 1244.
- (10) Poškodovan medeninast kovan karavaka križec, na eni strani Križani in napisna formula. Mere: š. 25,0 mm, v. 33,0 mm, deb. 2,0 mm, t. 4,2 g. Inv. št. GM KFC 1365.



Karavaka križci



Karavaka križci

Kovani križci drugačnih oblik

- (1) Kovan medeninast latinski križec, na eni strani aplika Križanega, zgoraj napis INRI, na drugi strani srce Jezusovo. Mere: š. 26,0 mm, v. 72,0 mm, deb. 6,4 mm, t. 8,1 g. Inv. št. GM KFC 1242.
- (2) Kovan medeninast križec, na eni strani figurica Križanega in v okroglih razširitvah na koncih krakov Jožef, sv. Duh, Marija ter jagnje božje, na drugi strani napis (vodoravno V E, navpično LA_MISSION). Mere: š. 38,5 mm, v. 68,0 mm, deb. 2,4 mm, t. 5,4 g. Inv. št. GM KFC 1865.
- (3) Kovan medeninast križec s plastično apliko Križanega in z napisom INRI. Mere: š. 49,0 mm, v. 61,0 mm, deb. 6,0 mm, t. 9,1 g. Inv. št. GM KFC 1331.
- (4) Medeninast latinski križec z apliko Križanega. Mere: š. 52,0 mm, v. 90,0 mm, deb. 5,5 mm, t. 21,8 g. Inv. št. GM KFC 1327.
- (5) Kovan medeninast križec, na eni strani deli Kristusovega telesa, na drugi strani Brezmadežna (M / SANCTI. / ROM. / B.V.) Mere: š. 26,0 mm, v. 53,5 mm, deb. 2,3 mm, t. 4,5 g. Inv. št. GM KFC 5015b.
- (6) Kovan medeninast križec, na eni strani Križani. Mere: š. 29,0 mm, v. 49,0 mm, deb. 2,1 mm, t. 5,5 g. Inv. št. GM KFC 1348.
- (7) Kovan medeninast križec, na eni strani Marija s krono (na krakih križa B / M / V), na drugi strani srce Jezusovo, na krakih Kristusovi roki in nogi. Mere: š. 26,9 mm, v. 43,3 mm, deb. 2,4 mm, t. 2,8 g. Inv. št. GM KFC 1866.
- (8) Kovan medeninast latinski križec, na eni strani simboli Jezusovega mučeništva. Predmet je bil drugotno prevrtan, spodnji krak ni ohranjen. Mere: š. 22,6 mm, v./d. 20,2 mm, deb. 2,0 mm, t. 1,8 g. Inv. št. GM KFC 1253b.
- (9) Koščen (lesen?) latinski križ. Mere: v. 19 mm. Inv. št. GM KFC 1325b. Predmet manjka.



Kovani križci drugačnih oblik



4



5



6



7



8



9

Kovani križci drugačnih oblik

Uliti križci drugačnih oblik

- (1) Ulit medeninast predrt križec s plastično okrašenimi zaključki. Mere: š. 35,0 mm, v. 54,0 mm, deb. 4,8 mm, t. 13,1 g. Inv. št. GM KFC 1329.
- (2) Medeninast ulit in kovan križec, na eni strani Križani. Mere: š. 22,0 mm, v. 51,0 mm, deb. 3,8 mm, t. 3,8 g. Inv. št. GM KFC 1349.
- (3) Ulit medeninast križec, na eni strani Križani nad mrtvaško lobanjo, na drugi strani Brezmadežna devica Marija (VIR / IMM / AC / VITAM_PRESTA / PV / RAM). Mere: š. 24,8 mm, v. 44,6 mm, deb. 3,0 mm, t. 4,8 g. Inv. št. GM KFC 1455.
- (4) Medeninast ulit in kovan križec, na eni strani Križani, na drugi strani sv. Marija. Mere: š. 25,0 mm, v. 43,0 mm, deb. 2,7 mm, t. 4,5 g. Inv. št. GM KFC 1350.
- (5) Medeninast ulit in kovan križec, na eni strani Križani, na drugi strani verjetno ženska svetniška figura (zgornji krak VIR/IM; levi krak VITA; desni krak PRE*; spodnji krak PV). Druga stran je močnejše obrabljena. Mere: š. 19,0 mm, v. 38,0 mm, deb. 1,8 mm, t. 2,7 g. Inv. št. GM KFC 1358.
- (6) Medeninast ulit in kovan križec, na eni strani Križani, na drugi strani Loretska Marija z Jezusom (zgornji krak SM, levi krak LAV, desni kraku RET, spodnji krak LP). Mere: š. 17,5 mm, v. 33,5 mm, deb. 2,8 mm, t. 2,6 g. Inv. št. GM KFC 1360.
- (7) Ulit medeninast enakokrak križec, močno reliefno okrašen. Mere: vel. 37 mm. Inv. št. GM KFC 1251. Predmet manjka.
- (8) Ulit medeninast križec s Križanim. Mere: vel. 30 mm. Inv. št. GM KFC 1261. Predmet manjka.
- (9) Ulit medeninast križec s Križanim. Mere: vel. 33 mm. Inv. št. GM KFC 1256. Predmet manjka.
- (10) Ulit medeninast križec s Križanim. Mere: vel. 42 mm. Inv. št. GM KFC 1258. Predmet manjka.
- (11) Ulit medeninast križec s Križanim. Mere: vel. 43 mm. Inv. št. GM KFC 1255. Predmet manjka.
- (12) Ulit medeninast križec. Mere: vel. 34 mm. Inv. št. GM KFC 1247. Predmet manjka.
- (13) Ulit medeninast predrt sidrast križec. Mere: š. 19,1 mm, v. 28,3 mm, deb. 2,2 mm, t. 3,3 g. Inv. št. GM KFC 1354.
- (14) Ulit medeninast križec, manjka gornji del. Mere: vel. 25 mm. Inv. št. GM KFC 1249. Predmet manjka.

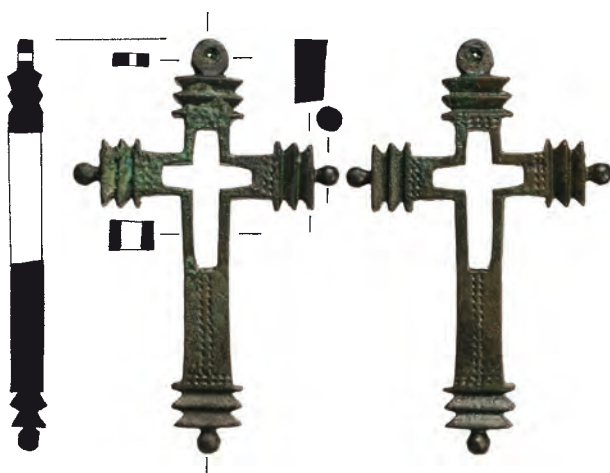

1



2



3



4

Uliti križci drugačnih oblik



5

6



13

Odlomki in deli križcev

- (1) Del križca, figurica Križanega z železnim žebličkom v nogah. Mere: š. 17,0 mm, v. 7,6 mm, deb. 7,5 mm, t. 8,9 g. Inv. št. GM KFC 1425.
- (2) Odlomek medeninastega križca. Ohranjena je aplikacija Križanega s tremi luknjicami za pritrnitev na obeh rokah in nogah; v luknjicah so ohranjeni ostanki železnih žebličkov. Mere: š. 31,0 mm, d. 72,0 mm, deb. 5,0 mm, t. 5,7 g. Inv. št. GM KFC 1325c.
- (3) Del medeninastega križca. Ohranjena je aplikacija Križanega. Mere: š. 28,0 mm, v. 42,0 mm, t. 3,5 g. Inv. št. GM KFC 1351.
- (4) Odlomek medeninastega križa. Ohranjena je aplikacija Križanega s tremi luknjicami za pritrnitev na obeh rokah in nogah; v luknjici na levi roki in nogah so ohranjeni ostanki železnih žebličkov. Mere: š. 31,0 mm, v. 74,0 mm, deb. 8,0 mm, t. 13,3 g. Inv. št. GM KFC 1245.
- (5) Odlomek medeninastega križca. Ohranjena je aplikacija Križanega s tremi medeninastimi zakovicami na obeh rokah in nogah. Mere: š. 32,0 mm, v. 75,0 mm, deb. 6,0 mm, t. 15,5 g. Inv. št. GM KFC 1325a.



Drugačni križci

- (1) Lesen križec z intarzijo in z medeninastim okovom. Intarzija in okova dveh krakov niso ohranjeni. Okov je odstopil od lesenega jedra. Mere: š. 40,0 mm, v. 68,0 mm, deb. 7,7 mm, t. 9,0 g. Inv. št. GM KFC 1900.
- (2) Poškodovan medeninast križec. Na eni strani plastična figurica Kristusa, pritrjena s tremi zakovicami na križ. Nad glavo luknjica za zakovico, ki manjka. Na drugi strani na stičišču krakov križa reliefna ploščica s trnovo krono, žebljem in srcem. Mere: š. 48,6 mm, v. 104,0 mm, deb. 11,3, t. 34,0 g. Inv. št. GM KFC 1328.
- (3) Medeninast križec, ohranjena je figurica Križanega. Mere: š. 31,4 mm, v. 73,2 mm, deb. 7,1 mm, t. 13,4 g. Inv. št. GM KFC 1274.
- (4) Medeninasta križna svetinjica, na eni strani sv. Marija (S.MAR...), na drugi strani (PIETA). Mere: š. 23,0 mm, v. 33,0 mm, deb. 0,5 mm, t. 1,0 g. Inv. št. GM KFC 1357.



Odlomki in deli križcev

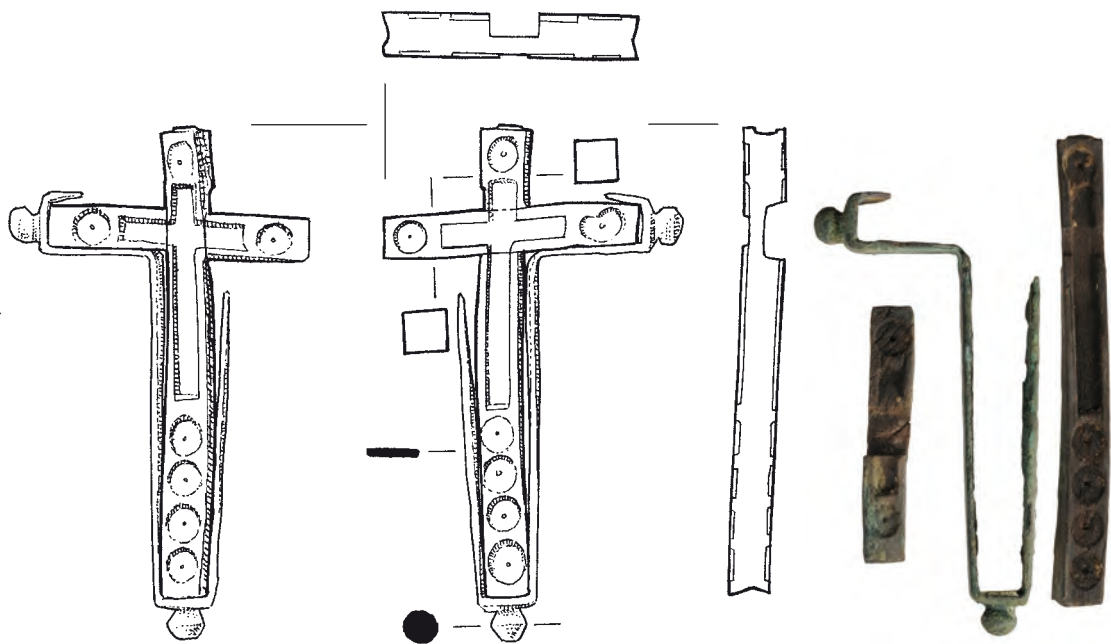

Drugačni križci

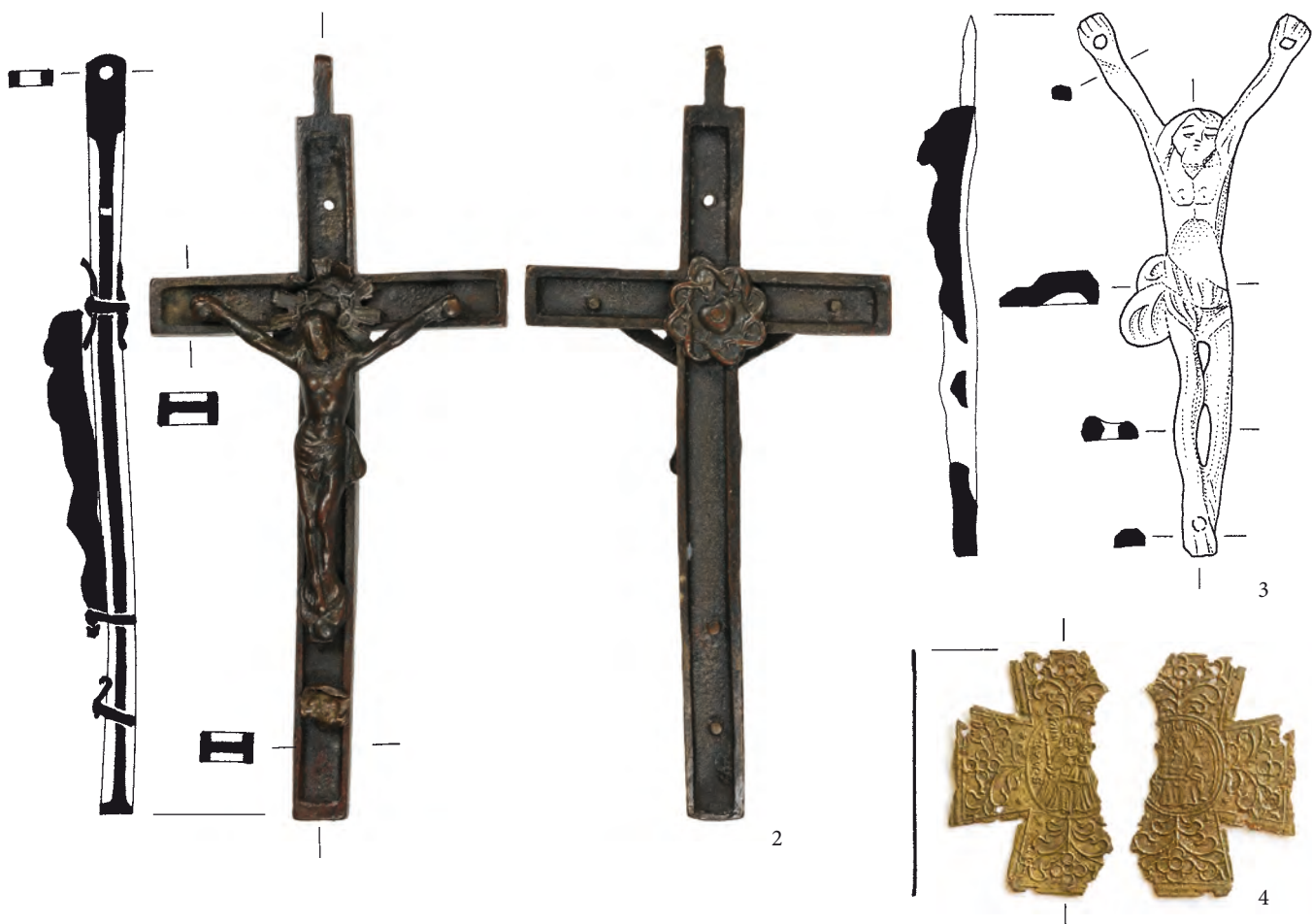

Drugačni križci

SVETINJICE

Benediktove svetinjice

- (1) Medeninasta kovana ovalna Benediktova svetinjica, na eni strani napis (CRVX.S.P_BENEDICTI.), na drugi strani križ sv. Benedikta z napisno formulo. Dodatno ohranjen še obroček za obešanje. Mere: š. 21,0 mm, v. 29,0 mm, deb. 0,4 mm, t. 1,4 g. Inv. št. GM KFC 1303.
- (2) Medeninasta kovana ovalna svetinjica, na eni strani sv. Benedikt (CRV.S.P.BENEDICTI), na drugi strani križ sv. Benedikta z napisno formulo. Mere: š. 16,0 mm, v. 20,2 mm, deb. 0,8 mm, t. 1,1 g. Inv. št. GM KFC 5047.
- (3) Medeninasta kovana ovalna svetinjica sv. Benedikta, na eni strani križ sv. Benedikta z napisno formulo, na drugi strani Zaharijev žegen. Mere: š. 20,1 mm, v. 30,2 mm, deb. 1,0 mm, t. 2,4 g. Inv. št. GM KFC 1466.
- (4) Medeninasta ovalna kovana svetinjica, na eni strani sv. Benedikt, na drugi strani križ sv. Benedikta z napisno formulo. Mere: š. 15,0 mm, v. 22,0 mm, deb. 1,0 mm, t. 1,1 g. Inv. št. GM KFC 1235.
- (5) Medeninasta kovana ovalna svetinjica, na eni strani sv. Benedikt (CRVX.S:P:BENEDICTI./ GM), na drugi strani križ sv. Benedikta z napisno formulo. Mere: š.



Benediktove svetinjice

22,4 mm, v. 29,7 mm, deb. 0,9 mm, t. 1,7 g. Inv. št. GM KFC 1209.

(6) Medeninasta kovana ovalna napisna svetinjica sv. Benedikta, na eni strani napisna formula, na drugi strani križ sv. Benedikta z napisno formulo. Mere: š. 22,0 mm, v. 17,0 mm, deb. 1,0 mm, t. 0,5 g. Inv. št. GM KFC 1233.

(7) Medeninasta kovana ovalna svetinjica, na eni strani sv. Benedikt (CRVX.S:P:BENEDICTI./ GM), na drugi strani križ sv. Benedikta z napisno formulo. Mere: š. 23,0 mm, v. 30,0 mm, deb. 0,7 mm, t. 1,1 g. Inv. št. GM KFC 1213.

(8) Medeninasta kovana ovalna svetinjica sv. Benedikta, na eni strani sv. Benedikt, na drugi strani križ sv. Benedikta z napisno formulo, ušesce je odlomljeno. Mere: š. 16,0 mm, v. 21,0 mm, deb. 1,0 mm, t. 0,5 g. Inv. št. GM KFC 1231.

(9) Medeninasta kovana ovalna svetinjica sv. Benedikta, na eni strani Sv. Benedikt in razgaljena ženska postava, med njima pes ter Zaharijev zegen, na drugi strani križ sv. Benedikta z napisno formulo. Mere: š. 22,1 mm, v. 29,3 mm, deb. 0,9 mm, t. 2,0 g. Inv. št. GM KFC 1467.

(10) Medeninasta kovana ovalna svetinjica sv. Benedikta, na eni strani celopostavni portret sv. Benedikta (CRVX.S.P.BENEDICTI), na drugi strani križ sv. Benedikta z napisno formulo. Mere: š. 21,0 mm, v. 27,0 mm, deb. 0,5 mm, t. 0,9 g. Inv. št. GM KFC 1497.

(11) Medeninasta kovana ovalna svetinjica, na eni strani sv. Benedikt (CRVX_S:P:BENEDICTI/G.M), na drugi strani križ sv. Benedikta z napisno formulo. Mere: š. 22,3 mm, v. 29,3 mm, deb. 0,5 mm, t. 2,7 g. Inv. št. GM KFC 5052a.

(12) Medeninasta kovana ovalna svetinjica, na eni strani sv. Benedikt (CRVX_S:P:BENEDICTI/G.M), na drugi strani križ sv. Benedikta z napisno formulo. Mere: š. 14,9 mm, v. 22,5 mm, deb. 0,5 mm, t. 2,7 g. Inv. št. GM KFC 5052b.

(13) Poškodovana medeninasta kovana ovalna svetinjica, na eni strani sv. Benedikt (CRVX.S:P:BENEDICTI./ GM), na drugi strani križ sv. Benedikta z napisno formulo, ušesce je odlomljeno. Mere: š. 22,0 mm, v. 27,0 mm, deb. 0,4 mm, t. 1,0 g. Inv. št. GM KFC 1211.

(14) Medeninasta kovana ovalna svetinjica sv. Benedikta, poškodovana in drugotno preluknjana, na eni strani sv. Benedikt (CRVX.S.P_BENEDICTI.), na drugi strani križ sv. Benedikta z napisno formulo. Mere: š. 22,0 mm, v. 25,5 mm, deb. 0,8 mm, t. 1,7 g. Inv. št. GM KFC 1299.

(15) Medeninasta kovana ovalna svetinjica, na eni strani sv. Jurij ubija zmaja (S.GEORGIVS., desno spodaj G M), na drugi strani napisni križ sv. Benedikta. Zgornji del odlomljen. Mere: š. 22,4 mm, v. 26,4 mm, deb. 0,6 mm, t. 1,0 g. Inv. št. GM KFC 1469.



Benediktove svetinjice

- (16) Odlomek medeninaste, kovane ovalne svetinjice sv. Benedikta, spodnji del je odlomljen, na eni strani sv. Jurij (S.GEORGIVS.), na drugi strani križ sv. Benedikta z napisno formulo. Mere: š. 22,0 mm, v. 23,6 mm, deb. 0,6 mm, t. 0,8 g. Inv. št. GM KFC 1499a.
- (17) Dva odlomka medeninaste ovalne kovane svetinjice sv. Benedikta, na eni strani sv. Benedikt v okviru z rastlinskim okrasom. Mere: deb. 0,6 mm, t. 0,7 g. Inv. št. GM KFC 1496.
- (18) Odlomek medeninaste, kovane (verjetno) ovalne svetinjice, na eni strani zgornji del figure sv. Benedikta v pasu z rastlinskim okrasom (BEN***), na drugi strani napisna formula v pasu z rastlinskim okrasom. Po obliki sodi med velike kovane svetinjice. Mere: š. 0,5 mm, v. 21,0 mm, deb. 0,3 mm, t. 0,5 g. Inv. št. GM KFC 1501b.



Benediktove svetinjice

Reliefne svetinjice

- (1) Medeninasta ulita reliefna svetinjica sv. Katarine s kolesom. Mere: š. 15,0 mm, v. 35,0 mm, deb. 2,9 mm, t. 3,1 g. Inv. št. GM KFC 1353.
- (2) Medeninast ulit obesek v obliki Marije kraljice z detetom, ki stoji na polmeseču. Ušesce za obešanje je poškodovano, obroček je del konzervacije. Mere: š. 14,6 mm, v. 43,4 mm, deb. 7,7 mm, t. 7,5 g. Inv. št. GM KFC 1366.
- (3) Medeninast obesek v obliki Višarske Marije z detetom in angelsko glavo ob vznožju. Mere: v. 43 mm. Inv. št. GM KFC 1367.

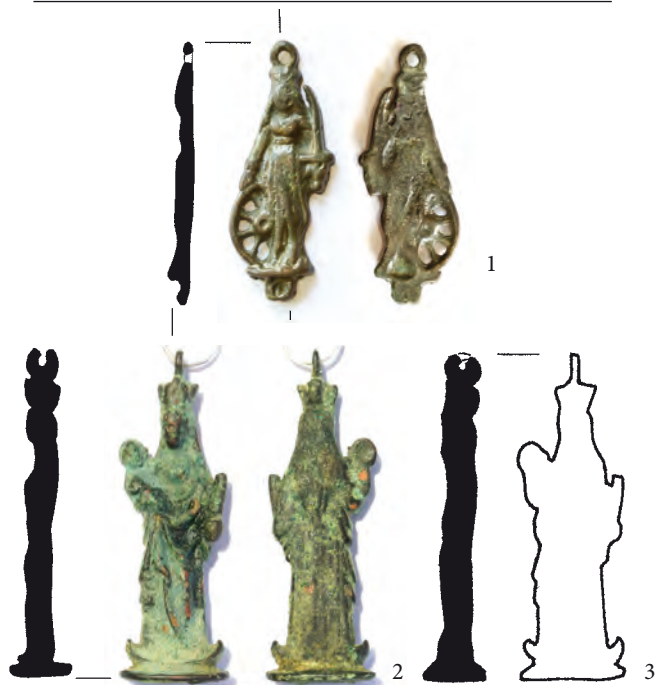

Reliefne svetinjice

Rombaste svetinjice

- (1) Poškodovana medeninasta rombasta svetinjica, na eni strani sv. Anton Padovanski, na drugi strani Marija z detetom. Mere: š. 23,5 mm, v. 26,0 mm, deb. 3,0 mm, t. 1,6 g. Inv. št. GM KFC 1263.
- (2) Medeninasta kovana rombična svetinjica, na obeh straneh nečitljiva. Svetinjica ni očiščena. Mere: š. 29,9 mm, v. 26,0 mm, deb. 1,1 mm, t. 1,6 g. Inv. št. GM KFC 1471.
- (3) Rombasta ulita medeninasta svetinjica s svetniškimi podobami. Mere: vel. 30 mm. Inv. št. GM KFC 1248. Predmet manjka.



Rombaste svetinjice

Križno-ovalne svetinjice

- (1) Medeninasta ulita križno-ovalna svetinjica, na eni strani sv. Anton (DIVA_DVA.S.ANTONIO), na drugi strani (ANTH_S_E_D_S_TIANT_RA****). Mere: š. 29,0 mm, v. 44,0 mm, deb. 2,2 mm, t. 4,5 g. Inv. št. GM KFC 1301.
- (2) Medeninasta križno-ovalna svetinjica, na eni strani svetnik s tremi lilijami in detetom v roki, verjetno sv. Anton Padovanski z Jezusom detetom, na drugi, močno obrabljeni strani klečeča figura. Mere: š. 33,0 mm, v. 38,0 mm, deb. 1,8 mm, t. 4,6 g. Inv. št. GM KFC 1278.
- (3) Medeninasta ulita križno-ovalna svetinjica, na eni strani sv. Krištof s popotno palico (.S.CHR_ISTOF_ANO_OR.P.N.), na drugi strani sv. družina (IESV_MARIA_EANNA_ORA.P.N.). Mere: š. 34,0 mm, v. 46,0 mm, deb. 2,2 mm, t. 6,5 g. Inv. št. GM KFC 2062.
- (4) Medeninasta ulita križno-ovalna svetinjica, na eni strani sv. Anton Padovanski, na drugi strani Marija z Jezusom. Mere: š. 38,7 mm, v. 36,4 mm, deb. 1,5 mm, t. 3,2 g. Inv. št. GM KFC 1335.



- (5) Medeninasta ulita križno-ovalna svetinjica, na eni strani svetniški portret (napis nečitljiv S*O***), na drugi strani Loretska Marija. Mere: š. 18,8 mm, v. 26,8 mm, deb. 1,8 mm, t. 1,3 g. Inv. št. GM KFC 1895.
- (6) Medeninasta križno-ovalna svetinjica, na eni strani dva ange-la pri oltarju s križem (LAVDETUR.SS.SACRAMENT), na drugi strani Marija z detetom in moška postava s turbanom in ukrivljeno sabljo, ki seka glavo Mariji. Mere: š. 30,0 mm, v. 39,5 mm, deb. 3,3 mm, t. 3,9 g. Inv. št. GM KFC 1207.
- (7) Medeninasta kovana križno-ovalna svetinjica, na eni strani Celska Marija z Jezusom detetom (S.MARIA.CELLEN-SIS.), na drugi strani figura pod baldahinom (.LVDVVIC... KONIC.). Mere: š. 31,0 mm, v. 36,0 mm, deb. 1,8 mm, t. 7,4 g. Inv. št. GM KFC 2063.



Križno-ovalne svetinjice

Kovane ovalne svetinjice

- (1) Medeninasta kovana in ulita ovalna svetinjica, na eni strani ženska figura (na obodu skoraj nečitljiv napis/ ION***** /pod črto/ ROMA), na drugi strani angel na oblaku s praporjem v desnici in tehtnico v levi. Mere: š. 24,0 mm, v. 39,0 mm, deb. 2,1 mm, t. 4,9 g. Inv. št. GM KFC 1285.
- (2) Medeninasta kovana in ulita ovalna svetinjica, na eni strani celopostavna svetniška figura



(nečitljiv napis), na drugi strani morda več svetniških figur. Svetinjica ni očiščena. Mere: š. 17,4 mm, v. 28,0 mm, deb. 2,3 mm, t. 2,9 g. Inv. št. GM KFC 1860.

- (3) Medeninasta kovana ovalna svetinjica, na eni strani Celska Marija z detetom Jezusom (VIENNENSII /pod črto/ S. MARIA CEL / LENSIS), na drugi strani nečitljivo (/zgoraj nečitljivo/ /spodaj/ VIENNA AVSTRI*** / DESSIDION*TVRC:L: / DER ** .12.SEPT / 1637). Modra patina kaže, da je bila svetinjica v grobu. Mere: š. 38,0 mm, v. 49,5 mm, deb. 1,9 mm, t. 15,2 g. Inv. št. GM KFC 1440.
- (4) Medeninasta kovana ovalna svetinjica, na eni strani doprnski portret Jezusa Kristusa (S*), na drugi strani doprnski portret Marije (G.M.), obe podobi v vencu. Mere: š. 33,5 mm, v. 43,5 mm, deb. 0,8 mm, t. 4,3 g. Inv. št. GM KFC 1883.
- (5) Medeninasta kovana ovalna svetinjica, na eni strani Marija z Jezusom v naročju (pri glavi MARIA), pod njima križ sv. Benedikta (Z.+S.***), na drugi strani verjetno figura, obdana z dvojnimi napisom (nečitljivo DE+ECC*****). Mere: š. 33,2 mm, v. 44,2 mm, deb. 1,4 mm, t. 6,1 g. Inv. št. GM KFC 1885.
- (6) Medeninasta kovana ovalna svetinjica, na eni in drugi strani predmet ali oseba v rastlinskem vencu. Modra patina dokazuje, da je ležala v grobu. Mere: š. 34,0 mm, v. 44,0 mm, deb. 1,0 mm, t. 7,3 g. Inv. št. GM KFC 1882.
- (7) Medeninasta kovana ovalna svetinjica, na eni strani sv. Jurij (S:GEORGIVS), na drugi strani Kristus na prestolu, pod njim križ sv. Benedikta v enem in napis v drugem polju, na robu napis (S:P:BENZ_CTE_P:PN:). Ohranjen obroček v ušescu. Mere: š. 33,7 mm, v. 43,0 mm, deb. 0,8 mm, t. 3,6 g. Inv. št. GM KFC 1887.



5



6



7



3



4



8

Kovane ovalne svetinjice

- (8) Medeninasta kovana ovalna svetinjica, na eni strani svetniška figura (GNADEN:KINDL_CZV_LORETTTO_IN_SALZB:), na drugi strani Loretška Marija (.IHS.V.***S.**S.**.I.V.B.**S.S**). Mere: š. 26,2 mm, v. 34,2 mm, deb. 0,7 mm, t. 2,0 g. Inv. št. GM KFC 1450.
- (9) Medeninasta kovana ovalna svetinjica, na eni strani sv. Anton Padovanski z Jezusom detetom (.S.ANT.D.PADV), na drugi strani sv. Frančišek Asiški (S.FRANC._D.ASSISI). Mere: š. 24,0 mm, v. 3,1 mm, deb. 2,2 mm, t. 5,7 g. Inv. št. GM KFC 2059.
- (10) Medeninasta kovana ovalna svetinjica, na eni strani celopostavna figura, morda Marija z detetom (**E*INCENCI**M), na drugi strani morda betlehemska kapela (*C*+CAPELLA). Mere: š. 24,5 mm, v. 32,4 mm, deb. 1,2 mm, t. 3,4 g. Inv. št. GM KFC 1470.
- (11) Medeninasta kovana ovalna svetinjica, na eni strani napis (CRVX.S:PBENEDICTI), na drugi strani križ sv. Benedikta z napisno formulo. Mere: š. 21,6 mm, v. 29,2 mm, deb. 0,7 mm, t. 1,4 g. Inv. št. GM KFC 1452.
- (12) Medeninasta kovana ovalna svetinjica, na eni strani sv. družina in Sv. trojica, na drugi strani Celska Marija (MARIA_ZELL). Mere: š. 18,9 mm, v. 27,1 mm, deb. 0,5 mm, t. 1,2 g. Inv. št. GM KFC 5050.
- (13) Medeninasta kovana ovalna svetinjica Jezusovega križanja, na eni strani Jezusov vnebohod, na drugi strani Oljska gora. Mere: š. 19,0 mm, v. 32,0 mm, deb. 3,1 mm, t. 6,0 g. Inv. št. GM KFC 2061.
- (14) Medeninasta kovana ovalna svetinjica, na eni strani sv. Marija (C.IHS.V / MARIA / VI*NO / ILC** / **LA-NIMA / MEA), na drugi strani Marija z detetom in dva angela. Mere: š. 17,0 mm, v. 28,7 mm, deb. 0,8 mm, t. 1,3 g. Inv. št. GM KFC 1501a.
- (15) Medeninasta kovana ovalna svetinjica, na eni strani sv. Janez Nepomuk (IO.NEPO.), na drugi strani morda Jožef z Jezusom detetom (nečitljiv napis). Mere: š. 16,4 mm, v. 25,7 mm, deb. 2,9 mm, t. 3,3 g. Inv. št. GM KFC 1511.
- (16) Medeninasta ovalna svetinjica s Celsko Marijo in kraljem Ludvikom pod baldahinom. Mere: vel. 37 mm. Inv. št. GM KFC 1445. Predmet manjka.



9



10



11

12



13

Poškodovane kovane ovalne svetinjice

- (1) Medeninasta kovana ovalna svetinjica z odlomljenim ušescem in drugotno prevrtino, na obeh straneh nečitljiva. Mere: š. 39,0 mm, v. 44,0 mm, deb. 0,5 mm, t. 4,9 g. Inv. št. GM KFC 1886.
- (2) Kovana medeninasta ovalna svetinjica, na eni strani doprnski portret sv. Marije, na drugi strani morda doprnski



1



14

15

Kovane ovalne svetinjice

portret Jezusa. Ušesce je poškodovano. Mere: š. 35,6 mm, v. 44,5 mm, deb. 1,4 mm, t. 7,2 g. Inv. št. GM KFC 1441.

- (3) Medeninasta kovana ovalna svetinjica, na eni strani morda več svetniških figur, črta in dvovrstični napis (morda CMRL.S** / LA***), na drugi strani nečitljivo (*A_ZAN). Ušesce je odlomljeno. Mere: š. 34,4 mm, v. 40,5 mm, deb. 0,5 mm, t. 2,5 g. Inv. št. GM KFC 1878.
- (4) Medeninasta kovana ovalna svetinjica, na eni strani Kristus na križu, okoli katerega so tri svetniške figure (IESVLETD ***** VND_P_MAC_HEN_MICH_VON_ZINDEN REIN), na drugi strani srce Jezusovo in udi ter napis IHS s križem sv. Benedikta. Ušesce je odlomljeno, svetinjica je drugotno preluknjana. Mere: š. 34,3 mm, v. 39,8 mm, deb. 0,6 mm, t. 2,5 g. Inv. št. GM KFC 1881.
- (5) Medeninasta kovana ovalna svetinjica, na eni strani sv. Valentin s križem (A. VALENTIN_VS.ORA_PRO_NOBIS), na drugi strani križ sv. Benedikta z napisno formulo obdan s kolobarjem z rastlinskim okrasom. Ušesce je odlomljeno, svetinjica ima 4 drugotne luknjice. Mere: š. 31,0 mm, v. 37,7 mm, deb. 0,5 mm, t. 2,4 g. Inv. št. GM KFC 1446.
- (6) Kovana medeninasta ovalna svetinjica, na eni strani Celska Marija (S.MARIA CELLENSIS GE), na drugi strani sv. družina. Mere: š. 26,0 mm, v. 32,0 mm, deb. 1,0 mm, t. 1,3 g. Inv. št. GM KFC 1347.
- (7) Medeninasta kovana ovalna svetinjica. Svetinjica je razlomljena, ohranjeni so trije odlomki. Mere: š. 21,3 mm, v. 19,0 mm, deb. 0,5 mm, t. 0,8 g. Inv. št. GM KFC 1502
- (8) Medeninasta kovana ovalna svetinjica, na eni strani sv. Benedict (S.BENEDICTI.ORA.PN.), na drugi strani križ sv. Benedikta z napisno formulo. Mere: š. 22,2 mm, v. 28,0 mm, deb. 0,6 mm, t. 0,9 g. Inv. št. GM KFC 1453.
- (9) Medeninasta kovana ovalna svetinjica, na eni strani Kristus na križu (CRVCIFIX.***), na drugi strani nečitljivo (M.CVLOSA*). Izrazita modra patina kaže, da je svetinjica ležala v grobu. Mere: š. 23,0 mm, v. 28,7 mm, deb. 0,7 mm, t. 1,1 g. Inv. št. GM KFC 1462.
- (10) Medeninasta kovana ovalna svetinjica, na eni strani sv. družina in Sv. trojica, na drugi strani Celska Marija in upodobitev cerkve (MARIA_ZELL). Mere: š. 26,1 mm, v. 34,1 mm, deb. 0,5 mm, t. 2,2 g. Inv. št. GM KFC 5051.
- (11) Medeninasta kovana ovalna svetinjica sv. Benedikta, na eni strani Sv. Benedikt in razgaljena ženska postava, med njima pes ter Zaharijev žegen, na drugi strani križ



Poškodovane kovane ovalne svetinjice

sv. Benedikta z napisno formulo. Ušesce je odlomljeno. Mere: š. 22,4 mm, v. 27,0 mm, deb. 0,7 mm, t. 2,0 g. Inv. št. GM KFC 1451.

- (12) Medeninasta kovana ovalna svetinjica, na eni strani križ s srcem Jezusovim in orodji Kristusovega mučeništva ter križ z napisno tablico INRI, na drugi strani Veronikin prt s Kristusovim portretom in orodja Kristusovega mučeništva. Ušesce je odlomljeno. Mere: š. 21,5 mm, v. 28,4 mm, deb. 0,5 mm, t. 0,9 g. Inv. št. GM KFC 1447.

- (13) Medeninasta kovana ovalna svetinjica, na eni strani Marija Celska z Jezusom in angela, ki držita krono (MARIA. ZELL), na drugi strani Sveta trojica, Marija in Jožef. Mere: š. 19,6 mm, v. 24,4 mm, deb. 0,7 mm, t. 1,1 g. Inv. št. GM KFC 1500.

- (14) Kovana medeninasta ovalna svetinjica, na eni strani sv. Venancij (S.VENANCIVS.M), na drugi strani osebi na stolpu. Ušesce je bilo odlomljeno že v času uporabe in je bilo nadomeščeno z luknjico. Mere: š. 17,0 mm, v. 22,0 mm, deb. 1,0 mm, t. 1,1 g. Inv. št. GM KFC 1346.

- (15) Medeninasta kovana ovalna svetinjica, na eni strani Marija z detetom (napis ni čitljiv), na drugi strani neprepoznano. Ušesce je odlomljeno. Mere: š. 19,6 mm, v. 23,0 mm, deb. 1,4 mm, t. 2,4 g. Inv. št. GM KFC 1468.

- (16) Medeninasta kovana ovalna svetinjica, na eni strani Ignacij Loyola (S.IGH***OCIE.IESVI.***N), na drugi strani sv. Euharistija, t. j. v svetlečem ovalu križ in napis IHS. Spodnji rob je poškodovan. Mere: š. 18,2 mm, v. 23,3 mm, deb. 0,6 mm, t. 0,7 g. Inv. št. GM KFC 1508.

- (17) Medeninasta kovana ovalna svetinjica, na eni strani stoječa svetniška figura (napis nečitljiv), na drugi strani neberljiv izrabljen napis. Zgornji del z ušescem je odlomljen. Mere: š. 16,7 mm, v. 21,0 mm, deb. 0,6 mm, t. 0,9 g. Inv. št. GM KFC 1507.

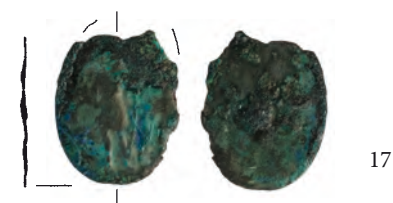

Poškodovane kovane ovalne svetinjice

Ulite in kovane ovalne svetinjice

- (1) Medeninasta ulita in kovana ovalna svetinjica, na eni strani klečeča moška figura v (morda meniški) kuti z detetom pred angelom, verjetno sv. Anton Padovanski (AN), na drugi strani cerkvena stavba, nad njo lebdi Marija z Jezusom, verjetno Loretska Marija. Mere: š. 25,0 mm, v. 40,0 mm, deb. 2,3 mm, t. 6,7 g. Inv. št. GM KFC 1291.
 - (2) Medeninasta ulita in kovana ovalna svetinjica, na eni strani škofovski portret (napis ni čitljiv), na drugi strani dve moški figuri v plaščih, desna morda s škofovsko kapo in leva morda s svetniškim sijem. Mere: š. 24,5 mm, v. 3,6 mm, deb. 1,8 mm, t. 4,2 g. Inv. št. GM KFC 1294.
 - (3) Medeninasta ulita in kovana ovalna svetinjica, na eni strani sv. Kajetan Tienski z Jezusom detetom (S. CAJETAN_THIEN.F.C.P.), na drugi strani sv. Andrej Avelinski (SAN_ANDREA_AVELLIN.). Mere: š. 26,5 mm, v. 37,0 mm, deb. 3,9 mm, t. 11,7 g. Inv. št. GM KFC 1448.
 - (4) Medeninasta ulita in kovana ovalna svetinjica, na eni strani sv. Anton Padovanski z Jezusom (S.ANTONII.D.PADV /ROMÆ), na drugi strani sv. Elizabeta (.S.ELISABET.R.LUZITANIÆ). Mere: š. 25,0 mm, v. 40,0 mm, deb. 1,8 mm, t. 5,0 g. Inv. št. GM KFC 1210.
 - (5) Medeninasta ulita in kovana ovalna svetinjica, na eni strani Marija kraljica z Jezusom kraljem (SEAE), na drugi strani Marija z mrtvim Jezusom. Mere: š. 24,0 mm, v. 37,0 mm, deb. 2,4 mm, t. 6,8 g. Inv. št. GM KFC 2064.
 - (6) Medeninasta ulita in kovana ovalna svetinjica, na eni strani Loretska Marija (S.MARIA LAVRETAN), na drugi strani sv. Venancij (S.VENANTIOS). Mere: š. 27,0 mm, v. 36,0 mm, deb. 3,0 mm, t. 71,0 g. Inv. št. GM KFC 1288.
 - (7) Medeninasta ulita in kovana ovalna svetinjica. Na eni strani Ignacij Loyolski, na obodu napis S.IGNAT.LOIO SOC IESV.F.; druge strani fotografija ne kaže.
- Opomba.* Predmet manjka. Opis po fotografiji. Ni v merilu.
- (8) Medeninasta ulita in kovana ovalna svetinjica, na eni strani Marija Čenstohovska z detetom Jezusom (**VIR.



1



2



3



5



7



4



6

Ulite in kovane ovalne svetinjice

CZHSTOCHOVI /pod črto/ ROMA), na drugi strani Marija z detetom (**EL**). Mere: š. 18,1 mm, v. 29,4 mm, deb. 1,5 mm, t. 1,9 g. Inv. št. GM KFC 1875.

(9) Medeninasta ulita in kovana ovalna svetinjica, na eni strani sv. Marija iz Altöethinga (S.MARIA_OETHING:), na drugi strani verjetno Mater Vnebovzeta (DO*). Mere: š. 18,4 mm, v. 30,3 mm, deb. 2,2 mm, t. 3,5 g. Inv. št. GM KFC 5003.

(10) Medeninasta ulita in kovana ovalna svetinjica, na eni strani svetniška podoba, morda sv. Janez Nepomuk (S.IO.DEL.INT*R.PRO.NO), na drugi strani sv. Marija (MATER.SALVAT.ORA.PRO.N). Ohranjen je obroček za obešanje. Mere: š. 18,0 mm, v. 28,0 mm, deb. 3,2 mm, t. 6,1 g. Inv. št. GM KFC 1341.

(11) Medeninasta ovalna ulita in kovana svetinjica, na eni strani morda sv. Anton Padovanski z Jezusom (napis ni čitljiv), na drugi strani morda sv. Krištof (napis ni čitljiv). Mere: š. 16,0 mm, v. 26,0 mm, deb. 2,0 mm, t. 1,7 g. Inv. št. GM KFC 1229.

(12) Medeninasta ulita in kovana ovalna svetinjica, na eni strani sv. Julijana Falconieri (S.IVLIA_FALC), na drugi strani sv. Filip Benitius (SAN_PHILIPPVS.BEN). Mere: š. 16,5 mm, v. 25,3 mm, deb. 2,4 mm, t. 2,5 g. Inv. št. GM KFC 5015a.

(13) Poškodovana ulita in kovana medeninasta ovalna svetinjica, na eni strani sv. Peter (S.PETRVS_AP), na drugi strani sv. Pavel (SAN_PAVLVUS_AP). Mere: š. 21,0 mm, v. 31,0 mm, deb. 2,2 mm, t. 3,3 g. Inv. št. GM KFC 1442.

(14) Medeninasta ulita in kovana ovalna svetinjica, na eni strani verjetno Celska Marija, na drugi strani verjetno sv. družina. Ušesce je poškodovano, svetinjica ni očiščena. Mere: š. 34,7 mm, v. 44,4 mm, deb. 1,3 mm, t. 7,7 g. Inv. št. GM KFC 1879.

(15) Medeninasta ulita in kovana ovalna svetinjica, na eni strani Celska Marija (S.MARIA.CELLENSIS), na drugi strani sv. družina. Ušesce je izrabljeno; drugotno prevrtana. Mere: š. 35,2 mm, v. 42,6 mm, deb. 1,2 mm, t. 5,9 g. Inv. št. GM KFC 1880.



Ulite in kovane ovalne svetinjice



Poškodovane ulite in kovane ovalne svetinjice



Ulite ovalne svetinjice

- (1) Medeninasta ulita ovalna svetinjica, na eni strani Marija kraljica z Jezusom kraljem (D+E_GRACIA+ADINE+MATER), na drugi strani svetnik (S.*****DORE_DI_**_TVMBRI*****). Mere: š. 36,6 mm, v. 49,5 mm, deb. 3,1 mm, t. 15,2 g. Inv. št. GM KFC 1439.
- (2) Medeninasta ulita ovalna svetinjica, na eni strani portret Jezusa in Marije (IESUS_C_MARIA.SIT.NOBIS), na drugi strani pet svetniških podob klečečih v molitvi, nad njimi angel (MIRAB.DEL.IN.SA** /pod črto/ ROMA). Mere: š. 27,0 mm, v. 44,0 mm, deb. 2,8 mm, t. 12,0 g. Inv. št. GM KFC 1289.
- (3) Medeninasta ulita ovalna svetinjica, na eni strani sv. Anton Padovanski (SAN ANTONIVS_DI_PADVA_OR_PN, na drugi strani sv. Frančišek (SANCTVS_FRA_NCISCVS_OR_PN). Mere: š. 27,0 mm, v. 35,0 mm, deb. 2,8 mm, t. 4,3 g. Inv. št. GM KFC 1449.
- (4) Medeninasta ulita ovalna svetinjica, na eni strani dva angela in goreč predmet (spodaj ROMA, na obodu LAVD.SIA.IL.SS.SACRAME), na drugi strani dve svetniški podobi (mučenik in morda sv. Anton Padovanski) ob drevesu, v krošnji neprepoznana sveta podoba. Mere: š. 24,0 mm, v. 40,0 mm, deb. 1,7 mm, t. 5,1 g. Inv. št. GM KFC 1284.
- (5) Medeninasta ulita ovalna svetinjica, na eni strani Marija sedem žalosti (PHIL.B.E.I.VLF./O.S.B.), na drugi strani Kristus na križu (B.***.ORINVS_LAT**US.O.S.). Mere: š. 28,0 mm, v. 40,0 mm, deb. 3,2 mm, t. 11,7 g. Inv. št. GM KFC 1296.
- (6) Medeninasta ulita ovalna svetinjica, na eni strani Jožef z Jezusom detetom (S_IOSEPH), na drugi strani Višarska Marija z dvema angeloma (S_MARI_LWSCHARI) Mere: š. 28,0 mm, v. 39,0 mm, deb. 2,5 mm, t. 7,1 g. Inv. št. GM KFC 1287.
- (7) Medeninasta ulita ovalna svetinjica, na eni strani portret moškega v renesančni noši (napis nečitljiv), na drugi strani desno ženska in otroška figura, levo angel na oblaku (/pod črto/ ROMA). Mere: š. 23,5 mm, v. 40,0 mm, deb. 3,1 mm, t. 11,2 g. Inv. št. GM KFC 1293.
- (8) Medeninasta ulita ovalna svetinjica, na eni strani sv. Marija na polmeseцу (zelo obrabljen napis), na drugi strani neprepoznani svetnik. Svetinjica je močno obrabljena, na strani z Marijo bolj. Mere: š. 25,0 mm, v. 40,0 mm, deb. 2,8 mm, t. 8,6 g. Inv. št. GM KFC 1281.
- (9) Medeninasta ulita ovalna svetinjica, na eni strani sv. Anton Padovanski z Jezusom detetom (S.ANTO.DI_PADV), na



1



2



3



4



5

Ulite ovalne svetinjice

drugi strani Sv. trojica (SANTISS.(ima) TRINITA). Mere: š. 23,0 mm, v. 37,0 mm, deb. 2,2 mm, t. 4,7 g. Inv. št. GM KFC 1283.

(10) Medeninasta ulita ovalna svetinjica, na eni strani Marija kraljica z Jezusom kraljem, na drugi verjetno Jožef z Jezusom detetom. Mere: š. 23,0 mm, v. 36,0 mm, deb. 3,7 mm, t. 10,5 g. Inv. št. GM KFC 1286.

(11) Medeninasta ulita ovalna svetinjica, na eni strani sv. Peter (S.PIETRO.APO), na drugi strani papež, škofi in verniki pred odprtimi vrati cerkve sv. Petra (ANNO.IVBIL./ ROMA), spominska medalja. Mere: š. 26,5 mm, v. 38,5 mm, deb. 2,3 mm, t. 7,7 g. Inv. št. GM KFC 1212.

(12) Medeninasta ulita ovalna svetinjica, na eni strani sv. Jožef z detetom (S.IOSEPH), na drugi strani Višarska Marija (S.MARIA_LUSCHARI). Stran z Jožefom je bolj obrabljena. Mere: š. 27,0 mm, v. 39,5 mm, deb. 2,9 mm, t. 9,5 g. Inv. št. GM KFC 1282.

(13) Medeninasta ulita ovalna svetinjica, na eni strani sv. Jožef (SAN.IOS.O.P.N.), na drugi strani Loretska Marija. Mere: š. 27,0 mm, v./d. 38,0 mm, deb. 3,0 mm, t. 9,1 g. Inv. št. GM KFC 1290.

(14) Medeninasta ulita ovalna svetinjica, na eni strani (S.ROSALLÆ.V.PANOR.), na drugi strani (SS.IESUS.ST.IOSEPHVS.) Mere: š. 29,0 mm, v. 37,0 mm, deb. 4,4 mm, t. 13,5 g. Inv. št. GM KFC 1298.



6



7



8

9

10

Ulite ovalne svetinjice



11



12



13



14

(15) Medeninasta ulita ovalna svetinjica, na eni strani sv. Jurij (S.GEORGIVS), na drugi strani sv. Martin (S.MARTINUS). Mere: š. 23,7 mm, v. 35,8 mm, deb. 2,5 mm, t. 6,8 g. Inv. št. GM KFC 1457.

(16) Medeninasta ulita ovalna svetinjica, na eni strani sv. Mihael ubija (zabada s kopjem) hudiča, na drugi strani križ, v navpičnih prečkah črki F, v vodoravnih črki P. Mere: š. 22,3 mm, v. 33,3 mm, deb. 2,8 mm, t. 7,4 g. Inv. št. GM KFC 1208.

(17) Medeninasta ulita ovalna svetinjica, na eni strani svetnik, morda sv. Frančišek Asiški, ob misalu (z odprto knjigo) (S.FIDEI.MOSFRCAP), na drugi strani svetnik, morda sv. Frančišek Asiški, pod dvojnimi vislicami (SICUTIH.S_S.F.C.A.). Mere: š. 23,0 mm, v. 33,0 mm, deb. 3,0 mm, t. 8,3 g. Inv. št. GM KFC 1215.

(18) Medeninasta ulita ovalna svetinjica, na eni strani sv. Peter in Pavel (P.S.PETR.ET.PAVL), na drugi strani dve figuri, morda sv. Klara in sv. Katarina Sienska. Mere: š. 20,5 mm, v. 32,0 mm, deb. 2,0 mm, t. 2,8 g. Inv. št. GM KFC 5046.

(19) Medeninasta ulita ovalna svetinjica, na eni strani sv. Venancij (S.VENANTIUS.M(artir)), na drugi strani sv. Marija in neprepoznana oseba. Mere: š. 17,8 mm, v. 31,0 mm, deb. 1,4 mm, t. 1,9 g. Inv. št. GM KFC 1336.

(20) Medeninasta ulita ovalna svetinjica, na eni strani portret sv. Frančiška (SAN.FRANCIS.O.P.N.), na drugi strani doprsni portret sv. Venancija (S.VENA***). Modra patina dokazuje, da je bil predmet v grobu. Mere: š. 22,0 mm, v. 33,0 mm, deb. 1,9 mm, t. 3,7 g. Inv. št. GM KFC 1510.

(21) Medeninasta ulita ovalna svetinjica, na eni strani Loretska Marija, na drugi strani neprepoznano. Mere: š. 21,0 mm, v. 33,0 mm, deb. 2,5 mm, t. 5,3 g. Inv. št. GM KFC 1302.

(22) Medeninasta ulita ovalna svetinjica, na eni strani sv. Marija Karmelska (DECOR_CARMEL), na drugi strani združenja sv. Križa iz Sirola (SS.CROCEFISSO.D.SIROLO). Mere: š. 21,0 mm, v. 31,1 mm, deb. 1,9 mm, t. 3,2 g. Inv. št. GM KFC 1515.



Ulite ovalne svetinjice

- (23) Medeninasta ulita ovalna svetinjica, na eni strani sv. Venancij (S.VENAN.), na drugi strani Loretska Marija z Jezusom (S.MARIA_LORETA). Mere: š. 21,5 mm, v. 32,0 mm, deb. 3,2 mm, t. 6,2 g. Inv. št. GM KFC 1512.
- (24) Medeninasta ulita ovalna svetinjica, na eni strani ženski doprsni portret, morda sv. Marija (nečitljiv napis), na drugi strani nečitljivo. Mere: š. 19,5 mm, v. 30,0 mm, deb. 3,0 mm, t. 5,1 g. Inv. št. GM KFC 2057.
- (25) Medeninasta ulita ovalna svetinjica, na eni strani portret Jezusa, na drugi strani portret Marije. V ušesce je vdet verižni obroček. Mere: š. 26,8 mm, v. 28,8 mm, deb. 3,4 mm, t. 5,2 g. Inv. št. GM KFC 1871.
- (26) Medeninasta ulita ovalna svetinjica, na eni strani sv. Mihael ubija zmaja, na drugi strani sv. Jurij (S.GEOR). Mere: š. 18,0 mm, v. 28,8 mm, deb. 3,3 mm, t. 4,6 g. Inv. št. GM KFC 1513.
- (27) Medeninasta ulita ovalna svetinjica, na eni strani portret neprepoznanega svetnika, na drugi strani sv. Evharijista. Mere: š. 18,3 mm, v. 27,8 mm, deb. 2,7 mm, t. 4,1 g. Inv. št. GM KFC 1888.
- (28) Medeninasta ulita ovalna svetinjica, na eni strani Marija z detetom Jezusom (BEATA. CETH***), na drugi strani cerkevna arhitektura. Mere: š. 16,9 mm, v. 27,1 mm, deb. 1,9 mm, t. 3,0 g. Inv. št. GM KFC 1889.
- (29) Medeninasta ulita ovalna svetinjica, na eni strani svetniška figura z napisom (nečitljivo), na drugi strani Marijino in Jezusovo srce (S.S.COR*). Mere: š. 18,3 mm, v. 28,7 mm, deb. 3,6 mm, t. 4,9 g. Inv. št. GM KFC 1891.
- (30) Medeninasta ulita ovalna svetinjica, na eni strani verjetno Sv. Marija (**AGO.***, kar je morda IMAGO.B.V.M.CVLTA.O.), na drugi strani Marijino in Jezusovo srce (S.S.CORDA.). Mere: š. 17,7 mm, v. 27,5 mm, deb. 2,4 mm, t. 2,9 g. Inv. št. GM KFC 1894.
- (31) Medeninasta ulita ovalna svetinjica, na eni strani Marija z Jezusom in dva angela, ki ji na glavo polagata krono (CDE***), na drugi strani Marija z umrlim Jezusom (nečitljiv napis). Mere: š. 16,3 mm, v. 27,3 mm, deb. 2,3 mm, t. 2,5 g. Inv. št. GM KFC 1893.
- (32) Medeninasta ulita ovalna svetinjica, na eni strani škofovska podoba (S.TOM.D.V.N.AR.), na drugi strani svetnik ob Jezusu na križu. Ta stran je močno obrabljena. Mere: š. 15,5 mm, v. 26,0 mm, deb. 1,7 mm, t. 2,0 g. Inv. št. GM KFC 1340.
- (33) Medeninasta ulita ovalna svetinjica, na eni strani sv. Jožef z detetom Jezusom (***S.I /***/ OS), na drugi strani Marija z detetom. Ušesce je poškodovano. Mere: š. 27,4 mm, v. 26,4 mm, deb. 2,8 mm, t. 3,8 g. Inv. št. GM KFC 1892.
- (34) Medeninasta ulita ovalna svetinjica z dvema ušescema, na eni strani Marija sedem žalosti, na drugi strani Kristus na križu in ob njem dve svetniški figuri. Mere: š. 25,8 mm, v. 15,9 mm, deb. 2,4 mm, t. 3,2 g. Inv. št. GM KFC 1870.
- (35) Medeninasta ulita ovalna svetinjica, na eni strani svetniška, verjetno moška, figura s križem (napis nečitljiv), na drugi strani svetniška figura s krono, križem v desni in mučniško palmo v levi roki (napis nečitljiv). Mere: š. 17,4 mm, v. 26,7 mm, deb. 2,4 mm, t. 3,5 g. Inv. št. GM KFC 1890.
- (36) Medeninasta ulita ovalna svetinjica, na eni strani sv. Anton Padovanski s prašičkom, na drugi strani sv. družina na poti. Druga stran je močneje obrabljena. Mere: pr. 16,0 mm, v. 23,0 mm, deb. 2,0 mm, t. 0,8 g. Inv. št. GM KFC 1334.



Ulite ovalne svetinjice

- (37) Medeninasta ulita ovalna svetinjica, na eni strani verjetno Frančišek Ksaverski, na drugi strani ženska figura, morda sv. Marija. Mere: š. 17,0 mm, v. 24,0 mm, deb. 3,0 mm, t. 1,9 g. Inv. št. GM KFC 1227.
- (38) Medeninasta ulita ovalna svetinjica, na eni strani sv. Križ iz Sirola, na drugi strani Loretska Marija (S.MARIA_LAVRET.). Mere: š. 16,1 mm, v. 27,3 mm, deb. 1,6 mm, t. 2,1 g. Inv. št. GM KFC 5049.
- (39) Medeninasta ulita ovalna svetinjica, na eni strani Sontagsberg, na drugi strani Sv. trojica. Mere: š. 13,2 mm, v. 23,8 mm, deb. 1,1 mm, t. 0,8 g. Inv. št. GM KFC 5048.



Ulite ovalne svetinjice

Poškodovane ulite ovalne svetinjice

- (1) Delno zvita ulita medeninasta ovalna svetinjica, na eni strani Kistus (IESUS.CIH***), na drugi strani sv. Marija (MATER.SALVATORIS.O(ra pro).N(obis).). Mere: š. 27,0 mm, v./d. 36,0 mm, deb. 4,1 mm, t. 15,0 g. Inv. št. GM KFC 1280.
- (2) Medeninasta ulita ovalna svetinjica sv. Andreja Avellina, na eni strani napis (PER / INTERCESSIONEM / S.AND.AVELLINI / APPOPLETICO / ORBO_CORREPTI / A_SVEITANEA_ET_IMPROVISSA / MONTE / LYE.NO / DNE), na drugi strani svetniška figura, ob njej manjša figura ki objema večjo (S.AND.AVELLINVS, napis v oblakih VISOLBO_AD). Ušesce je odlomljeno, drugotno štirikrat preluknjana. Mere: š. 30,6 mm, v. 35,0 mm, deb. 3,7 mm, t. 12,5 g. Inv. št. GM KFC 1460.
- (3) Medeninasta ulita ovalna svetinjica Jezusa in Marije, na eni strani Jezus (SALVAT_MVND / uničeno/ P.N.), na drugi strani Marija (MATER*** / uničeno/ P.N.). Zgornji desni del je poškodovan. Mere: š. 21,0 mm, v. 31,0 mm, deb. 2,0 mm, t. 3,5 g. Inv. št. GM KFC 2056.
- (4) Medeninasta ulita ovalna svetinjica, na eni strani Sv. trojica, na drugi strani Marija Vnebovzeta. Mere: š. 14,0 mm, v. 25,0 mm, deb. 2,0 mm, t. 1,6 g. Inv. št. GM KFC 1226.
- (5) Medeninasta ulita ovalna svetinjica, na eni strani verjetno sv. Jožef z Jezusom detetom (napis ni čitljiv), na drugi strani morda sv. Marija. Svetinjica ni očiščena, ušesce je odlomljeno. Mere: š. 16,0 mm, v. 19,0 mm, deb. 2,3 mm, t. 2,2 g. Inv. št. GM KFC 1869.
- (6) Medeninasta ulita ovalna svetinjica, na eni strani doprsni portret svetnika (S.P.A.), doprsna moška figura. Ušesce je odlomljeno, svetinjica je drugotno prevrtana. Mere: š. 15,5 mm, v. 17,7 mm, deb. 1,8 mm, t. 1,3 g. Inv. št. GM KFC 1874.
- (7) Poškodovana ulita medeninasta ovalna svetinjica, na eni strani sv. Venancij (S.VENANTIUS.M), na drugi strani Loretska Marija. Ušesce je poškodovano. Mere: š. 17,7 mm, v. 27,5 mm, deb. 1,3 mm, t. 1,9 g. Inv. št. GM KFC 1337.
- (8) Medeninasta ulita ovalna svetinjica, na eni strani morda svetniška figura (**NE**), na drugi strani celopostavna svetniška figura z mandorlo s svetniškim sijem. Svetinjica ni očiščena. Mere: š. 15,6 mm, v. 23,5 mm, deb. 2,1 mm, t. 1,4 g. Inv. št. GM KFC 1861.



Poškodovane ulite ovalne svetinjice

Drugačne ovalne svetinjice

- (1) Medeninasta ulita, rahlo ovalna svetinjica, na eni strani sv. Krištof s Kristusom na rami (CTV.S.CHRISTOFO:), na drugi strani dva svetnika, verjetno Peter in Pavel (desno S.PET., levo S.PAV.). Mere: š. 36,5 mm, v. 37,6 mm, deb. 3,4 mm, t. 9,8 g. Inv. št. GM KFC 1459.
- (2) Medeninasta kovana ležeče-ovalna svetinjica, na eni strani svetnik ob stavbi, spodaj napis, na drugi strani morda Loretska Marija. Mere: š. 29,1 mm, v. 29,2 mm, deb. 1,0 mm, t. 3,1 g. Inv. št. GM KFC 1465.
- (3) V oval izrezana medeninasta pločevina z iztolčenim okrasom v obliki portreta, verjetno Jezusa, in z napisom (ECCEHOMO). Mere: š. 17,2 mm, v. 22,0 mm, deb. 0,4 mm, t. 0,3 g. Inv. št. GM KFC 1899.
- (4) Ovalna medeninasta svetinjica s podobo Ane Samotretje in sv. Krištofa. Mere: vel. 45 mm. Inv. št. GM KFC 1443. Predmet manjka.
- (5) Ovalna medeninasta svetinjica z upodobitvijo Marije z Detetom in s škofovsko figuro. Mere: vel. 25 mm. Inv. št. GM KFC 1514. Predmet manjka.



Okrogle ulite in kovane svetinjice

- (1) Medeninasta okrogla kovana svetinjica, na eni strani verjetno Kristus (nečitljiv napis), na drugi strani sv. Marija (AN**S.ILSVC**). Mere: š. 18,0 mm, v. 25,2 mm, deb. 4,1 mm, t. 5,0 g. Inv. št. GM KFC 1862.
- (2) Medeninasta okrogla kovana svetinjica, na eni strani sv. Anton Padovanski (napis SA), na drugi strani podrobneje nedoločena sv. Marija z Jezusom. Mere: š. 14,0 mm, v. 21,0 mm, deb. 1,0 mm, t. 1,1 g. Inv. št. GM KFC 1344.
- (3) Medeninasta okrogla kovana svetinjica, na eni strani sv. Anton Padovanski, na drugi strani Marija z detetom. Ušesce je odlomljeno. Mere: v. 14,4 mm, deb. 1,1 mm, t. 0,8 g. Inv. št. GM KFC 1897.
- (4) Medeninasta okrogla ulita in kovana svetinjica, na eni strani verjetno sv. Izidor (/črta/ S.THER.S.****; robni napis ISIDOR), na drugi strani dve celopostavni svetniški figuri (**TIVS.RA.X /črta/ROMA). Mere: š. 22,2 mm, v. 28,2 mm, deb. 1,4 mm, t. 2,2 g. Inv. št. GM KFC 1868.
- (5) Medeninasta okrogla ulita in kovana svetinjica, na eni strani morda Janez Nepomuk, na drugi strani pet postav. Mere: š. 15,0 mm, v. 23,0 mm, deb. 1,0 mm, t. 1,0 g. Inv. št. GM KFC 1343.



Drugačne ovalne svetinjice



Okrogle kovane svetinjice



Okrogle ulite in kovane svetinjice

- (6) Medeninasta okrogla ulita in kovana svetinjica, na eni strani angel in figura, na drugi strani tri figure in morda napis. Mere: š. 15,6 mm, v. 21,9 mm, deb. 1,5 mm, t. 1,5 g. Inv. št. GM KFC 1877.
- (7) Medeninasta okrogla ulita in kovana svetinjica, na eni strani Kristus s klečečima svetniškima figurama (VDAIL.*S.***)*, na drugi strani Marijino kronanje (morda M.D.:CA, spodaj ROMA). Mere: š. 15,8 mm, v. 21,5 mm, deb. 1,4 mm, t. 1,2 g. Inv. št. GM KFC 1876.
- (8) Medeninasta okrogla ulita in kovana svetinjica, na eni strani (SAN.DEVS.SAN.*ORI.SAN.******)*, na drugi strani (CON.) Mere: š. 28,0 mm, v. 38,0 mm, deb. 2,8 mm, t. 10,4 g. Inv. št. GM KFC 1297.
- (9) Medeninasta okrogla ulita in kovana svetinjica, na eni strani tri (verjetno) svetniške figure (ROMA), na drugi strani dve svetniški figuri ob soncu z napisom IHS. Mere: š. 22,5 mm, v. 29,0 mm, deb. 1,5 mm, t. 2,6 g. Inv. št. GM KFC 1338.
- (10) Medeninasta okrogla ulita in kovana svetinjica, na eni strani sv. Venancij (VENANTIVS), na drugi strani Marija kraljica z Jezusom, zgoraj tehtnica. Mere: š. 19,0 mm, v. 28,0 mm, deb. 2,0 mm, t. 2,0 g. Inv. št. GM KFC 1230.
- (11) Medeninasta okrogla ulita in kovana svetinjica, na eni strani Albert Karmeličanski (S.ALBERVS.CARMELITA), na drugi strani sv. Marija z Jezusom (MIRA.M.CAPML.). Mere: š. 22,0 mm, v. 28,0 mm, deb. 1,8 mm, t. 2,2 g. Inv. št. GM KFC 1342.
- (12) Medeninasta okrogla ulita in kovana svetinjica, na eni strani sv. Anton Padovanski, na drugi strani podrobneje nedoločena sv. Marija z Jezusom. Mere: š. 21,0 mm, v. 27,0 mm, deb. 1,0 mm, t. 1,2 g. Inv. št. GM KFC 1345.
- (13) Medeninasta okrogla ulita in prekovana svetinjica, na eni strani Marija z Jezusom v svetlečem siju (napis ni čitljiv), na drugi strani izrabljeno (nečitljivo). Morda gre za prekovan novc. Mere: v. 22,6 mm, deb. 2,4 mm, t. 5,4 g. Inv. št. GM KFC 1473.



Okrogle ulite in kovane svetinjice

Okrogle ulite svetinjice

- (1) Medeninasta okrogla ulita svetinjica, na eni strani Lavretanska Marija (S.MARIA_LAVRETAN), na drugi strani združenje Svetega križa iz Sirola (S.CROC_EFI_SSO_D.SIROLO). Mere: š. 32,0 mm, v. 43,0 mm, deb. 2,9 mm, t. 9,2 g. Inv. št. GM KFC 1444.
- (2) Medeninasta okrogla ulita svetinjica, na eni strani poklon sv. Treh kraljev, na drugi strani Jezus v jasliah. Mere: š. 33,0 mm, v. 41,0 mm, deb. 3,8 mm, t. 15,7 g. Inv. št. GM KFC 1300.
- (3) Medeninasta okrogla ulita svetinjica, na eni strani Loretska Marija (MARIA/LAV***), na drugi strani združenje sv. Križa iz Sirola (S.S.CROCEFI.S.S./ROMA). Mere: š. 27,5 mm, v. 35,5 mm, deb. 4,3 mm, t. 11,6 g. Inv. št. GM KFC 1458.



- (4) Medeninasta okrogla ulita svetinjica, na eni strani ženski doprsni portret, morda sv. Marije (napis ni čitljiv), na drugi strani moški doprsni portret, morda Jezus (napis ni čitljiv). Mere: š. 21,3 mm, v. 31,0 mm, deb. 2,4 mm, t. 5,3 g. Inv. št. GM KFC 2060.
- (5) Medeninasta okrogla ulita svetinjica, na eni strani doprsni portret Jezusa, na drugi strani doprsni portret sv. Marije. Del površine je prekrit z železno rjo. Mere: š. 18,6 mm, v. 26,3 mm, deb. 2,4 mm, t. 2,8 g. Inv. št. GM KFC 1859.
- (6) Medeninasta okrogla ulita svetinjica, na eni strani morda sv. Frančišek Asiški, na drugi strani morda sv. Marija z Jezusom. Mere: š. 20,0 mm, v. 27,0 mm, deb. 3,0 mm, t. 2,5 g. Inv. št. GM KFC 1228.
- (7) Medeninasta okrogla ulita svetinjica, na eni strani Jezus, na drugi Marija. Mere: š. 26,1 mm, v. 24,8 mm, deb. 3,7 mm, t. 4,1 g. Inv. št. GM KFC 1873.
- (8) Medeninasta okrogla ulita svetinjica, na eni strani polpostavni portret sv. Marije (S.R.O_S.ALTA.V.), na drugi strani doprsni portret sv. Marije s svetniškim sijem. Mere: š. 15,4 mm, v./d. 22,2 mm, deb. 2,2 mm, t. 1,5 g. Inv. št. GM KFC 1872.
- (9) Medeninasta okrogla ulita svetinjica, na eni strani Loretska Marija, na drugi strani Marija z detetom. Mere: š. 15,0 mm, v. 21,5 mm, deb. 1,7 mm, t. 1,3 g. Inv. št. GM KFC 1896.
- (10) Medeninasta okrogla ulita svetinjica, verjetno svetinjica Jezusa in Marije, na eni strani verjetno portret Jezusa, na drugi strani verjetno portret Marije. Mere: š. 16,0 mm, v. 21,0 mm, deb. 1,5 mm, t. 1,2 g. Inv. št. GM KFC 1232.



Okrogle ulite svetinjice

Osmerokotne svetinjice

- (1) Medeninasta kovana osmerkotna svetinjica, na eni strani Marija z detetom (S.MARIA+ATRONA_*A*ALTENSIS), na drugi strani morda sv. Benedikt in sv. Sholastika (S.BENEDICTI+S.SCHOLAST**), pod njima križ sv. Benedikta z napisno formulo. Ohranjen je verižni členek vdet v ušesce. Mere: š. 30,7 mm, v. 40,3 mm, deb. 0,6 mm, t. 2,9 g. Inv. št. GM KFC 1884.
- (2) Medeninasta ulita osmerokotna svetinjica, na eni strani sv. Venancij (S.VEN.M.D.C.), na drugi strani Loretska Marija



z Jezusom. Mere: š. 20,0 mm, v. 30,7 mm, deb. 2,2 mm, t. 3,5 g. Inv. št. GM KFC 1339.

- (3) Medeninasta osemkotna kovana svetinjica, na eni strani Karmelska (Škapulirska) Marija (DILET_CARME), na drugi strani jezdec s sulico na konju, pod konjem klečeča ženska figura (S.**T). Mere: š. 18,5 mm, v. 30,0 mm, deb. 1,9 mm, t. 3,6 g. Inv. št. GM KFC 2058.
- (4) Medeninasta kovana osmerokotna svetinjica, na eni strani morda doprsni portret sv. Benedikta (BINI, ležeče ovalno polje z napisno formulo), na drugi strani križ sv. Benedikta z napisno formulo. Ohranjen obroček v ušescu Mere: š. 12,1 mm, v. 24,1 mm, deb. 0,5 mm, t. 1,1 g. Inv. št. GM KFC 1498.
- (5) Medeninasta osmerokotna kovana svetinjica sv. Benedikta, na eni strani (SANBENED:SB**N), na drugi strani križ sv. Benedikta z napisno formulo. Mere: š. 14,9 mm, v. 20,5 mm, deb. 0,5 mm, t. 0,4 g. Inv. št. GM KFC 1509.
- (6) Medeninasta kovana osmerokotna svetinjica, na eni strani sv. Benedikt (S.BENED.ORA.PRON.), na drugi strani križ sv. Benedikta z napisno formulo. Ušesce je odlomljeno, modra patina kaže, da je bila svetinjica v grobu. Mere: š. 15,5 mm, v. 18,4 mm, deb. 0,6 mm, t. 0,5 g. Inv. št. GM KFC 1506.
- (7) Osmerokotna medeninasta svetinjica z upodobitvama Marije z Detetom in sv. Osvalda. Mere: vel. 33 mm. Inv. št. GM KFC 1516. Predmet manjka.
- (8) Medeninasta osmerokotna ležeča svetinjica, na eni strani sv. Trije kralji, na drugi strani (H.3.KÖNIG / CASPARMELCHI / ORBALTHASAR / BITIETFVRVNS / IEZVNDINDER / STERB(e)ST(unde)). Ušesce je odlomljeno. Mere: š. 20,0 mm, v. 19,5 mm, deb. 0,7 mm, t. 0,8 g. Inv. št. GM KFC 1503.
- (9) Odlomek reliefno okrašene medeninaste pločevine; v iztolčenem okrasu je prepoznati vsaj dve človeški figuri. Mere: š. 18,4 mm, v. 24,0 mm, deb. 0,4 mm, t. 0,6 g. Inv. št. GM KFC 1898.
- (10) Poškodovana medeninasta osmerokotna ležeča svetinjica, na eni strani Sv. Trije kralji, na drugi strani (H.3.KÖNIG / CASPARMELCHI / ORBALTHASAR / BITIETFVRVNS / IEZVNDINDER / STERBST). Levi zgornji del z ušescem je odlomljen. Mere: š. 21,7 mm, v. 18,4 mm, deb. 0,5 mm, t. 0,8 g. Inv. št. GM KFC 1504.
- (11) Medeninasta kovana osmerokotna svetinjica, na eni strani venec z rastlinskim okrasom in sv. Benediktom v osrednjem polju (BENED:ORA.P****), na drugi strani venec z rastlinskim okrasom in križ sv. Benedikta z napisno formulo. Svetinjica je razlomljena, ohranjena sta dva odlomka. Mere: š. 22,5 mm, v. 15,7 mm, deb. 0,5 mm, t. 1,0 g. Inv. št. GM KFC 1505.



Predrte svetinjice

- (1) Medeninasta ulita enostranska svetinjica izdelana v predrti tehniki, opodobitev Kristusa na križu, ob njem dva angela in dve človeški postavi. Mere: š. 20,5 mm, v. 33,9 mm, deb. 2,4 mm, t. 3,8 g. Inv. št. GM KFC 1518.
- (2) Ovalna medeninasta svetinjica; v predrti tehniki sta upodobljeni Marija in Magdalena pod križem. Mere: vel. 32 mm. Inv. št. GM KFC 1517. Predmet manjka.



Osmerokotne svetinjice

Srčaste svetinjice

- (1) Medeninasta svetinjica v obliki Marijinega srca s križem, na eni strani (SANCTA.MARIA.LAVRETANA.ORA.), na drugi strani (EGO.DORMIO.COR.MEVM.VIGILI.). Mere: š. 22,0 mm, v. 53,0 mm, deb. 1,3 mm, t. 3,8 g. Inv. št. GM KFC 1279.
- (2) Medeninasta svetinjica v obliki srca Jezusovega s križem, na eni strani Kristus na križu (IESVS_XPS.R/ EX.GLOR_VENIT. / IN.PACE_DEUS.HO /MO.FACE_S.ET.V/ ERE. CAR_FACTU./ EST./ XPS.VINC_/ XPS.RI_G.XPS./ IMPL.XPS./ ABS_MN/ _MN_D), na drugi strani Kristus na križu in Marija z dvema lučema. Mere: š. 23,5 mm, v. 51,4 mm, deb. 2,0 mm, t. 4,9 g. Inv. št. GM KFC 1206.
- (3) Medeninasta kovana srčasta svetinjica srca Jezusovega, na eni strani obroba iz bisernega niza in podoba svetnika, na drugi strani (IES_VXI_S.RE_K.CL / S.REX.*** / *** / DE_*** / ***). Mere: š. 22,2 mm, v. 35,6 mm, deb. 1,3 mm, t. 2,7 g. Inv. št. GM KFC 1461.
- (4) Poškodovana medeninasta srčasta kovana svetinjica, na eni strani sv. Marija z detetom (S.MARIA.IN.NFVXIRCI.V), na drugi strani tri svetniške figure, desna morda sv. Anton Padovanski, v sredini morda otrok Jezus. Zanka je odlomljena. Mere: š. 31,5 mm, v. 33,0 mm, deb. 1,0 mm, t. 2,4 g. Inv. št. GM KFC 1214.
- (5) Medeninasta srčasta svetinjica, na eni strani Loretska Marija (SANCTA_MARIA_LAVRETANA_ORA), na drugi strani (EGO.DORMIO.COR_MEVM.VIGILAT). Mere: š. 22,0 mm, v. 25,0 mm, deb. 1,8 mm, t. 2,6 g. Inv. št. GM KFC 1304.
- (6) Medeninasta ulita in kovana nesomerno srčasta svetinjica, na eni strani morda Marija, na drugi strani morda srce Jezusa. Mere: š. 14,0 mm, v. 24,0 mm, deb. 1,0 mm, t. 0,8 g. Inv. št. GM KFC 1234.



Srčaste svetinjice

Steklene svetinjice

- (1) Kapljičasta svetinjica, ohranjeno je zelenkasto prozorno mehurčkasto steklo, drugotno izdelano s hladnim preoblikovanjem ploščatega (verjetno okenskega) stekla. Mere: š. 31,5 mm, v. 41,0 mm, deb. 1,4 mm, t. 2,6 g. Inv. št. GM KFC 1415a.
- (2) Ovalna svetinjica, ohranjeno je rumenkasto prozorno mehurčkasto steklo, drugotno izdelano s hladnim preoblikovanjem ploščatega (verjetno okenskega) stekla. Po merah se ujema z inv. št. 1415c. Mere: š. 21,0 mm, v. 25,0 mm, deb. 1,7 mm, t. 1,6 g. Inv. št. GM KFC 1415b.

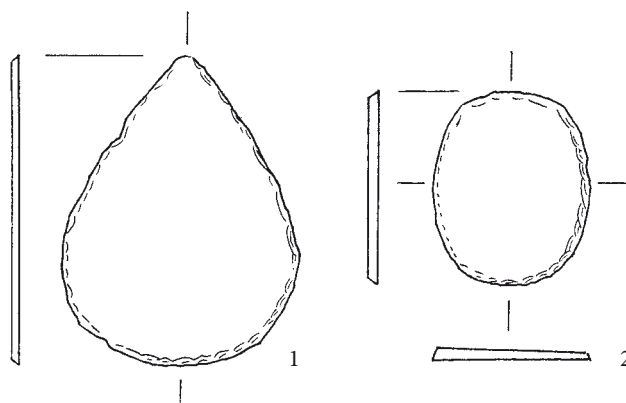

- (3) Ovalna svetinjica, ohranjeno je zelenkasto prozorno mehurčkasto steklo, drugotno izdelano s hladnim preoblikovanjem ploščatega (verjetno okenskega) stekla. Mere: š. 20,5 mm, v. 26,0 mm, deb. 1,8 mm, t. 1,8 g. Inv. št. GM KFC 1415c.
- (4) Ovalna svetinjica, ohranjeno je rumenkasto prozorno mehurčkasto steklo, drugotno izdelano s hladnim preoblikovanjem ploščatega (verjetno okenskega) stekla. Mere: š. 15,0 mm, v. 17,0 mm, deb. 1,5 mm, t. 0,7 g. Inv. št. GM KFC 1415d.
- (5) Odlomek ovalne svetinjice, ohranjeno je okrušeno rumenkasto prozorno mehurčkasto steklo, drugotno izdelano s hladnim preoblikovanjem ploščatega (verjetno okenskega) stekla. Mere: š. 15,5 mm, v. 17,0 mm, deb. 1,3 mm, t. 0,6 g. Inv. št. GM KFC 1415e.

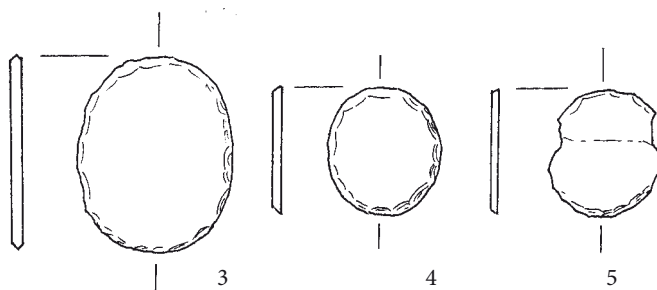

1-5

Steklene svetinjice

Neopredeljene svetinjice (manjkajo)

- (1) Podrobneje neopredeljena ulita medeninasta svetinjica z močno zabrisanima svetniškima podobama. Mere: vel. 31 mm. Inv. št. GM KFC 1217. Predmet manjka.
- (2) Podrobneje neopredeljena ulita medeninasta svetinjica z močno zabrisanima svetniškima podobama. Mere: vel. 33 mm. Inv. št. GM KFC 1219. Predmet manjka.
- (3) Podrobneje neopredeljena ulita medeninasta svetinjica s svetniškima podobama. Mere: vel. 32 mm. Inv. št. GM KFC 1220. Predmet manjka.
- (4) Podrobneje neopredeljena ulita medeninasta svetinjica s svetniškima podobama. Mere: vel. 30 mm. Inv. št. GM KFC 1221. Predmet manjka.
- (5) Osmerokotna medeninasta svetinjica s podobo Matere Božje in sv. Jurija na konju. Mere: vel. 30 mm. Inv. št. GM KFC 1222. Predmet manjka.
- (6) Podrobneje neopredeljena ulita medeninasta svetinjica z dvojno svetniško podobo. Mere: vel. 32 mm. Inv. št. GM KFC 1223. Predmet manjka.
- (7) Ovalna ulita medeninasta svetinjica s podobama svetnikov. Mere: vel. 32 mm. Inv. št. GM KFC 1225. Predmet manjka.
- (8) Ovalna ulita medeninasta svetinjica z obojestransko svetniško podobo. Mere: vel. 37 mm. Inv. št. GM KFC 1292. Predmet manjka.



ZNAČKE

- (1) Medeninasta okrogla ulita značka, na eni strani reliefno okrašena, na drugi je gladka. Ni vidnih sledov pritrjevanja. Izvedba in likovna podoba reliefa je sorodna svetinjicam. Mere: pr. 25,0 mm, deb. 1,7 mm, t. 8,1 g. Inv. št. GM KFC 1216.
- (2) Reliefno okrašena šestkotna srebrna pločevinasta ploščica, katere figuralni okras spominja na okras svetinjic. Mere: š. 17,4 mm, d. 32,0 mm, deb. 0,4 mm, t. 0,4 g. Inv. št. GM KFC 1269
- (3) Ovalen medeninast obesek z znakom IHS izdelan v predrti tehniki, verjetno zaobljubni predmet. Mere: š. 43,0 mm, v. 59,0 mm, deb. 2,3 mm, t. 8,3 g. Inv. št. GM KFC 1295.



Značke

MOLKI

(1) Molek: 3 velike deltoidejne koščene jagode (d. 12,1 mm, š. 4,3 mm), 44 manjših mnogokotnih koščeni jagod (d. 5,1 mm, š. 5,1 mm), 9 sodčastih jagod iz neprosojnega stekla nedoločljive barve prekritih s patino (d. 4,2 mm, š. 4,1 mm); jagode so vdete na bronasto verižico sestavljeno iz paličastih členkov z zankama na obeh koncih. Mere: t. 38,3 g. Inv. št. GM KFC 1403.



1

(2) Molek, sestavljen iz na medeninaste paličaste členke (d. 6,8–7,0 mm, deb. 0,5 mm) z zankama na koncih vdetih 32 jagod, na šestih mestih pa enak členek, na katerega je vibasto uvita tanka medeninasta žička; zaporedje členkov: vibast–z jagodo–vibast. 10 valjastih ali kolobarjastih jagod iz črnega neprosojnega stekla (d. 2,5–4,4 mm, š. 4,4–5,3 mm); razlike v obliki jagod so nenamenske. Mere: t. 37,5 g. Inv. št. GM KFC 1382.



2

(3) 5 kroglastih jagod iz temnomodrega neprosojnega stekla na žičnatih členkih, deli molka. Mere: d. 11,0 mm, deb. 0,7 mm, t. 1,8 g. Inv. št. GM KFC 1413.

(4) 3 paličasti verižni členki namenjeni vdevanju jagod. Del molka. Mere: d. 20,0 mm, deb. 1,1 mm, t. 0,4 g. Inv. št. GM KFC 1408a.

(5) 9 paličastih verižnih členkov molka, 6 je srednjevelikih (d. 12,5 mm), 1 daljši (16 mm) in 2 krajša (8,5 mm), ki sta na verižici med daljšim in srednjimi; verjetno lesene jagode niso ohranjene. Del molka. Mere: deb. 0,8 mm, t. 0,8 g. Inv. št. GM KFC 1408b



3-5

Molki

- (6) 73 kolobarjastih, kroglastih in valjastih jagod iz neprosojnega črnega stekla (d. 3,7–8,3 mm, š. 5,0–9,5 mm), deli enega ali več molkov. Mere: t. 14,1 g. Inv. št. GM KFC 1438f.
- (7) Prečno in vzdolžno narezana zeleno patinirana koščena sodčasta jagoda, del molka. Mere: š. 9,2 mm, d. 11,0 mm, t. 0,9 g. Inv. št. GM KFC 1438a.
- (8) Poliedrična gagatna jagoda, del molka. Mere: š. 11,5 mm, d. 9,3 mm, t. 0,8 g. Inv. št. GM KFC 1438b.
- (9) 2 kroglasti gagatni jagodi molka (d. 9,3–11,5 mm, š. 11,4–11,7 mm), ena je razpadla na dvojce. Del molka. Mere: t. 1,8 g. Inv. št. GM KFC 1438c.
- (10) 4 kroglaste jagode iz belega neprosojnega stekla (d. 5,4–7,6 mm, š. 6–6,8 mm), deli molka. Mere: t. 1,3 g. Inv. št. GM KFC 1438d.
- (11) 2 kroglasto-kolobarjasti jagodi iz svetlomodrega prosojnega stekla (d. 5,3–7,2 mm, š. 6,5–7,8), dela molka. Mere: t. 0,9 g. Inv. št. GM KFC 1438e.
- (12) 7 kroglastih jagod iz črnega neprosojnega stekla (d. 7,4–11,5 mm, š. 7,4–10,0 mm), deli molka. Mere: t. 8,0 g. Inv. št. GM KFC 1430a.
- (13) Sodčasta jagoda iz neprosojnega stekla nedoločljive barve (d. 2,5 mm, š. 3,5 mm), morda del molka. Mere: t. 0,1 g. Inv. št. GM KFC 1430b.
- (14) 3 kroglaste jagode (d. 7,8–10,7 mm, š. 9,2–11 mm) iz gagata. t. 0,7 g. Inv. št. GM KFC 1275b.
- (15) Močno poškodovana, verjetno kroglasta jagoda iz črnega neprosojnega stekla (d. 9,8 mm, š. 12,3 mm) vdeta na medeninast verižni členek (d. 23,7 mm, deb. 1,1 mm). Morda del molka. Mere: t. 0,7 g. Inv. št. GM KFC 1275a.
- (16) 9 koščenih vzdolžno in prečno narezanih, zeleno patiniranih, sodčastih jagod ter 1 vzdolžno narezana sodčasta jagoda barve patinirane kosti, deli molka. Mere: t. 10,0 g. Inv. št. GM KFC 1239.



6–11

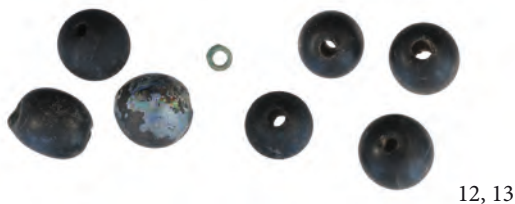
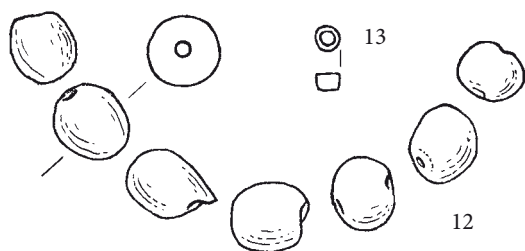

12, 13

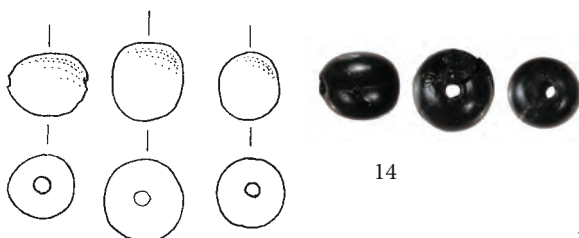

14

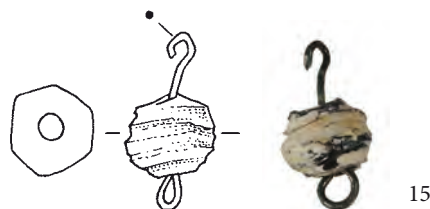

15



16

Molki

- (17) 2 koščeni vzdolžno in prečno narezani zeleno patinirani sodčasti jagodi (d. 11,2 smm, š. 9 mm) ter 1 vzdolžno narezana, verjetno rdeče pobarvana, sodčasta jagoda (d. 9,2 mm, š. 9,1 mm). Del molka. Mere: t. 0,6 g. Inv. št. GM KFC 1237.
- (18) 3 koščene sodčaste prečno narebrene jagode s po tremi poševnimi globokimi vrezi (d. 11 mm, š. 10,3 mm) so vdete na medeninaste paličaste verižne členke z zankama (d. 9,5 mm, deb. 0,8 mm). Del molka. Mere: t. 2,1 g. Inv. št. GM KFC 1404.
- (19) Koščena sodčasta prečno narebrena jagoda z dvema poševnima globokima vrezoma. Del molka. Mere: š. 10,5 mm, d. 10,5 mm, t. 0,7 g. Inv. št. GM KFC 1204b.
- (20) Prečno preluknjan paličast členek molka. Mere: š. 5,5 mm, d. 28,0 mm, deb. 4,5 mm, t. 0,9 g. Inv. št. GM KFC 1368f.
- (21) Verižni členek izdelan iz medeninaste žičke s kaveljčkoma na obeh koncih, morda del molka. Mere: d. 33,0 mm, deb. 1,0 mm, t. 0,2 g. Inv. št. GM KFC 1270k.
- (22) Verižni členek izdelan iz medeninaste žičke s kaveljčkoma na obeh koncih, morda del molka. Ohranjen je odlomek. Mere: d. 15,5 mm, deb. 0,7 mm, t. 0,1 g. Inv. št. GM KFC 1270l.

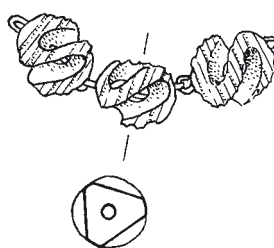

17

18



19

NAPRSTNIKI

- (1) Medeninast naprstnik z vdolbinami po celi površini. Mere: pr. 17,0 mm, v. 24,0 mm, t. 3,2 g. Inv. št. GM KFC 1243a.
- (2) Medeninast naprstnik z vdolbinami po celi površini. Mere: pr. 16,0 mm, v. 17,0 mm, t. 3,7 g. Inv. št. GM KFC 1243b.
- (3) Medeninast naprstnik z vencem vdolbin na vrhu kapice. Mere: pr. 17,0 mm, v. 21,0 mm, t. 4,8 g. Inv. št. GM KFC 1243c.

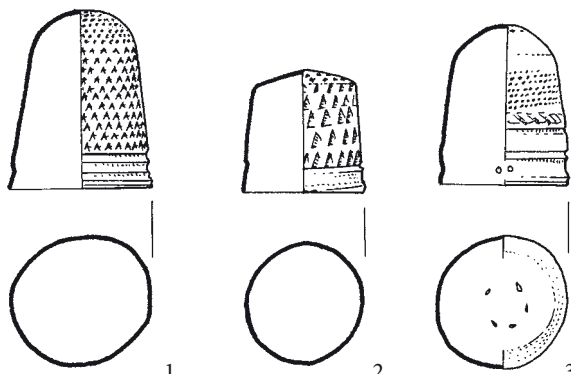

1

2

3

BUCIKE

- (1) Medeninasta bucika s kroglasto glavico. Predmet je prevlečen z belo kovino. Mere: d. 58,0 mm, deb. 1,2 mm, t. 0,5 g. Inv. št. GM KFC 1270o.
- (2) Zvita medeninasta bucika s kroglasto glavico. Predmet je prevlečen z belo kovino. Mere: d. 54,0 mm, deb. 1,1 mm, t. 0,4 g. Inv. št. GM KFC 1270p.
- (3) Odlomek medeninaste bucike s kroglasto glavico. Predmet je prevlečen z belo kovino. Konica je odlomljena. Mere: d. 46,0 mm, deb. 1,0 mm, t. 0,3 g. Inv. št. GM KFC 1270m.
- (4) Odlomek medeninaste bucike s kroglasto glavico, ki je prevlečena z belo kovino. Mere: d. 24,5 mm, deb. 1,0 mm, t. 0,2 g. Inv. št. GM KFC 1270g.

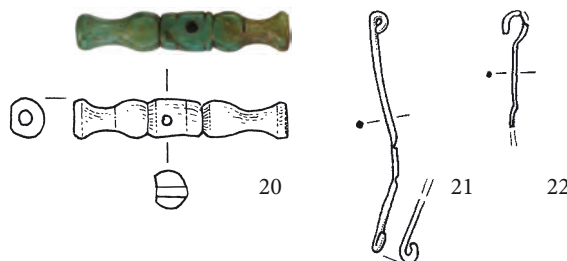

Molki

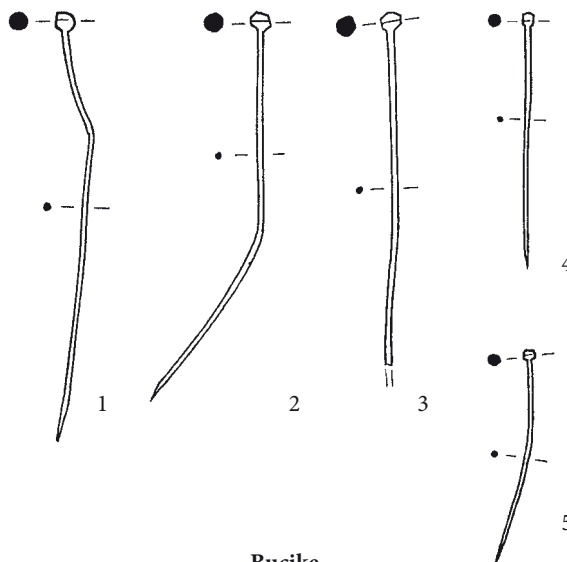

Bucike

- (5) Odlomek medeninaste bucike s kroglasto glavico, ki je prevlečena z belo kovino. Mere: d. 28,5 mm, deb. 0,8 mm, t. 0,1 g. Inv. št. GM KFC 1270e.
- (6) Odlomek medeninaste bucike s kroglasto glavico, ki je prevlečena z belo kovino; bucika je zvita in zlomljena. Morda je spenjala mrtvaški prt. Mere: d. 31,0 mm, deb. 1,0 mm, t. 0,3 g. Inv. št. GM KFC 1270d.
- (7) Zvita medeninasta bucika s kroglasto glavico. Predmet je prevlečen z belo kovino. Mere: v./d. 27,0 mm, deb. 0,9 mm, t. 0,3 g. Inv. št. GM KFC 1270n.
- (8) Zvita medeninasta bucika s kroglasto glavico. Predmet je prevlečen z belo kovino. Mere: d. 36,5 mm, deb. 0,8 mm, t. 0,2 g. Inv. št. GM KFC 1270r.
- (9) Zvita medeninasta bucika s kroglasto glavico. Predmet je prevlečen z belo kovino. Mere: d. 28,0 mm, deb. 0,8 mm, t. 0,1 g. Inv. št. GM KFC 1270s.
- (10) Zvita medeninasta bucika s kroglasto glavico. Predmet je prevlečen z belo kovino. Mere: d. 23,5 mm, deb. 0,7 mm, t. 0,1 g. Inv. št. GM KFC 1270t.
- (11) Odlomek medeninaste bucike s kroglasto glavico, ki je vibasto nažlebljena. Mere: d. 21,5 mm, deb. 1,4 mm, t. 0,4 g. Inv. št. GM KFC 1270a.
- (12) Odlomek medeninaste bucike s kroglasto glavico, ki je prevlečena z belo kovino. Konica je odlomljena. Mere: d. 21,0 mm, deb. 0,7 mm, t. 0,2 g. Inv. št. GM KFC 1270h.
- (13) Odlomek medeninaste bucike s kroglasto glavico, ki je prevlečena z belo kovino. Mere: d. 26,5 mm, deb. 0,8 mm, t. 0,1 g. Inv. št. GM KFC 1270f.
- (14) Odlomek medeninaste bucike s kroglasto glavico, ki je prevlečena z belo kovino. Mere: d. 18,0 mm, deb. 0,6 mm, t. 0,1 g. Inv. št. GM KFC 1270j.
- (15) Odlomek medeninaste bucike s kroglasto glavico, ki je prevlečena z belo kovino. Konica je odlomljena. Mere: d. 12,0 mm, deb. 0,8 mm, t. 0,1 g. Inv. št. GM KFC 1270i.
- (16) Medeninasta bucika z glavico iz vibasto uvite žičke. Mere: š. 2,0 mm, d. 46,0 mm, deb. 0,9 mm, t. 0,2 g. Inv. št. GM KFC 1454d.
- (17) Medeninasta bucika z glavico iz vibasto uvite žičke. Mere: š. 2,4 mm, d. 41,0 mm, deb. 0,9 mm, t. 0,2 g. Inv. št. GM KFC 1454e.
- (18) Medeninasta bucika z glavico iz vibasto uvite žičke. Mere: š. 2,7 mm, d. 40,0 mm, deb. 1,0 mm, t. 0,3 g. Inv. št. GM KFC 1454f.
- (19) Medeninasta bucika z glavico iz vibasto uvite žičke. Mere: š. 2,4 mm, d. 39,0 mm, deb. 0,8 mm, t. 0,2 g. Inv. št. GM KFC 1454g.

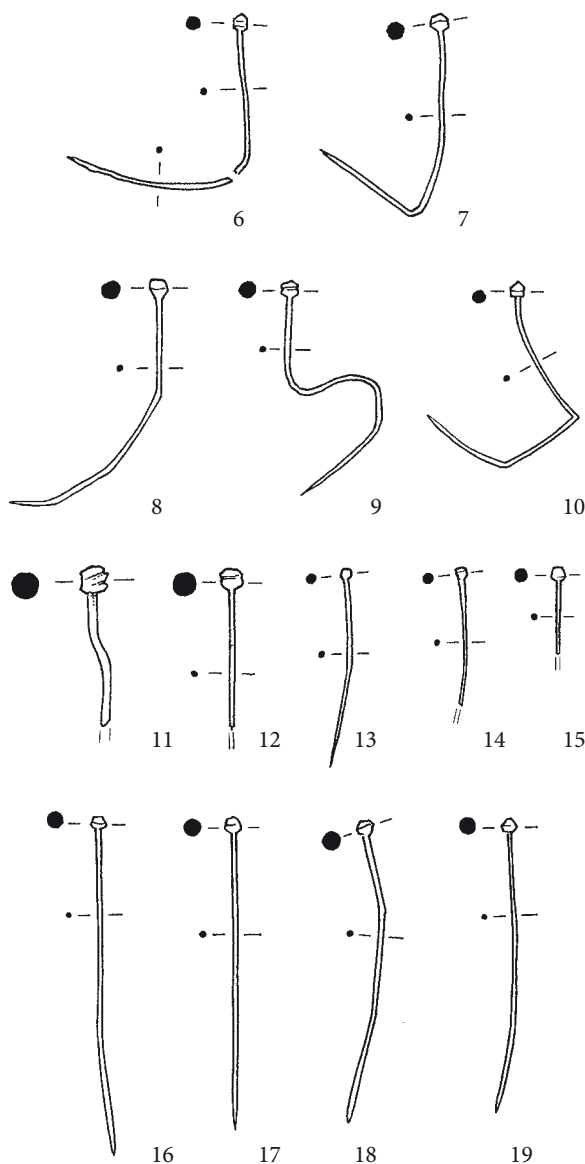

Bucike

OBESKI

- (1) Srebrn obesek cvetlične oblike. Mere: š. 19,2 mm, d. 17,0 mm, deb. 6,3 mm, t. 0,7 g. Inv. št. GM KFC 1272b.
- (2) Poškodovan votel medeninast obesek. Ovalen obesek je izdelan iz dveh kosov pločevine z iztolčenim geometrijskim okrasom, ki ju spaja obodni trak. Med kosa pločevine je vdet plosk ovalnen vložek iz steklene paste, ki je na eni strani svetlo moder in na drugi bel in rumen. Predmet posnema gemo, t. i. psevdogema. Mere: š. 17,0 mm, v. 26,0 mm, deb. 2,1 mm, t. 1,5 g. Inv. št. GM KFC 1384.
- (3) Medeninast obesek v obliki medaljona prebodena s puščico, na eni strani gola ženska postava, na drugi (SS).



Obeski

Mere: v. 18,0 mm, š. 40,0 mm, deb. 1,6 mm, t. 2,0 g. Inv. št. GM KFC 1386.

- (4) Medeninast obesek v obliki ovalnega medaljončka z dolgo puščico in napisom SS na eni strani ter z nečitljivim (napisom) na drugi. Mere: vel. 36 mm. Inv. št. GM KFC 1387. Predmet manjka.

- (5) Medeninast obesek v obliki konjske podkve. Mere: š. 22,0 mm, v. 31,0 mm, deb. 3,8 mm, t. 3,4 g. Inv. št. GM KFC 1388.

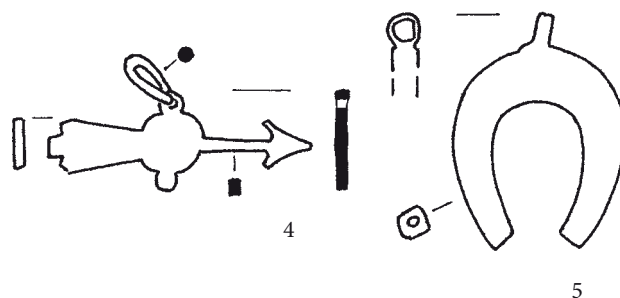

RAZNO

- (1) Odlomek neprepoznanega srebrnega predmeta. Mere: pr. 26,7 mm, deb. 4,8 mm, t. 5,0 g. Inv. št. GM KFC 1271b.

- (2) Neprepoznaven odlomek bronastega ulitega predmeta, morda del okrasnega predmeta. Mere: š. 18,0 mm, d. 38,0 mm, deb. 0,4 mm, t. 4,6 g. Inv. št. GM KFC 1271a.

- (3) Odlomek bronastega pločevinastega traku, ki je okrašen s krožci (ohranjen en). Mere: š. 7,2 mm, d. 23,0 mm, deb. 1,0 mm, t. 0,6 g. Inv. št. GM KFC 1333a.

- (4) Medeninast držaj zlatarske tehtnice (prim. Stare 1980, T. 127: 1, g. 595). Mere: v./d. 35,0 mm, t. 0,6 g. Inv. št. GM KFC 1355g.

- (5) Zlomljen medeninast okov nožnice z železno zakovico. Mere: š. 6,9 mm, d. 58,0 mm, deb. 1,6 mm, t. 8,3 g. Inv. št. GM KFC 1355h.

- (6) Odlomek predrte prepognjene bronaste pločevine z vrezi, izdelanimi s krasilnim zobatim kolescem. Vrezi so podobni okrasu na naglavnih obročkih in prstanih. Delavniški odpad? Mere: š. 2,6 mm, d. 40,0 mm, deb. 0,7 mm, t. 2,4 g. Inv. št. GM KFC 1355j.

- (7) Odlomek zvitega bronastega pločevinastega okova s tremi predrtinami. Mere: š. 2,0 mm, d. 24,0 mm, deb. 0,8 mm, t. 2,2 g. Inv. št. GM KFC 1355k.

- (8) Odlomek bronaste pločevine z dvema predrtinama. Mere: š. 13,0 mm, d. 20,0 mm, deb. 0,4 mm, t. 0,1 g. Inv. št. GM KFC 1355l.

- (9) Podolgovat medeninast okov z dvema luknjicama je okrašen z rovašenim rastlinskim okrasom. Mere: š. 2,0 mm, d. 10,2 mm, deb. 1,0 mm, t. 12,3 g. Inv. št. GM KFC 1427.

Obeski

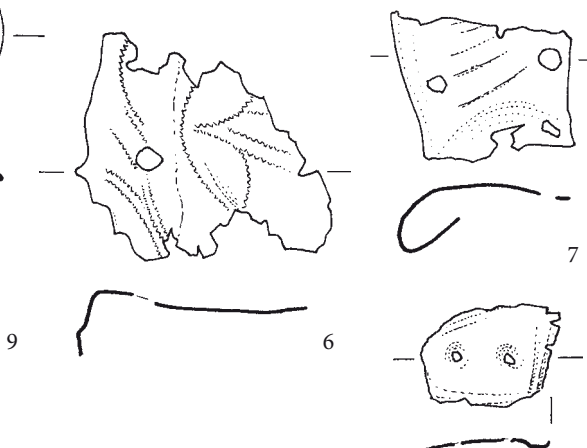
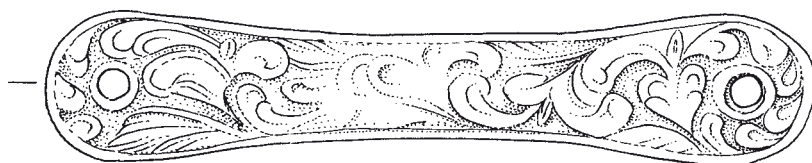
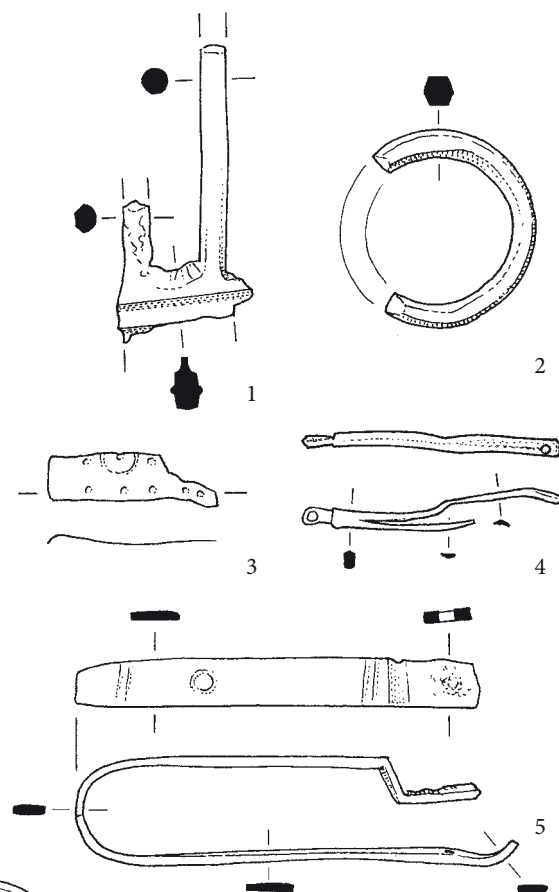

Razno

- (10) Košček bronaste pločevine. Mere: deb. 0,3 mm., Inv. št. GM KFC 1499b.
- (11) Medeninasta aplika v obliki šestlistne rozete s predrto sredino. Inv. št. GM KFC 1385. Mere: š. 25 mm. Predmet manjka. Opis po inventarni knjigi.
- (12) Osem koščkov potiskanega papirja, ki se je ohranil zaradi bakrovega oksida, morda del svetinjice. Natisnjena je figura svetnika, morda sv. Antona (**DOCI). Mere: t. 0,7 g. Inv. št. GM KFC 1412.
- (13) Štirje bronasti ovalni členki verižice (posamezen členek d. 12 mm, š. 7,5 mm, deb. 2 mm). Mere: š. 7,5 mm, d. 3,4 mm, deb. 2,0 mm, t. 2,0 g. Inv. št. GM KFC 1323b.
- (14) Odlomek bronaste žičke. Mere: d. 15,6 mm, deb. 1,3 mm, t. 0,1 g. Inv. št. GM KFC 1454j.
- (15) Medeninast žebliček s plosko mnogokotno glavico. Mere: š. 4,9 mm, d. 20,5 mm, deb. 2,3 mm, t. 0,7 g. Inv. št. GM KFC 1454b.
- (16) Trnast bronast odlomek trakastega prereza. Mere: š. 0,3 mm, d. 20,4 mm, deb. 1,8 mm, t. 0,4 g. Inv. št. GM KFC 1454k.
- (17) Odlomek zvite bakrene žice. Mere: d. 30,0 mm, deb. 0,1 mm, t. 0,3 g. Inv. št. GM KFC 1454l.

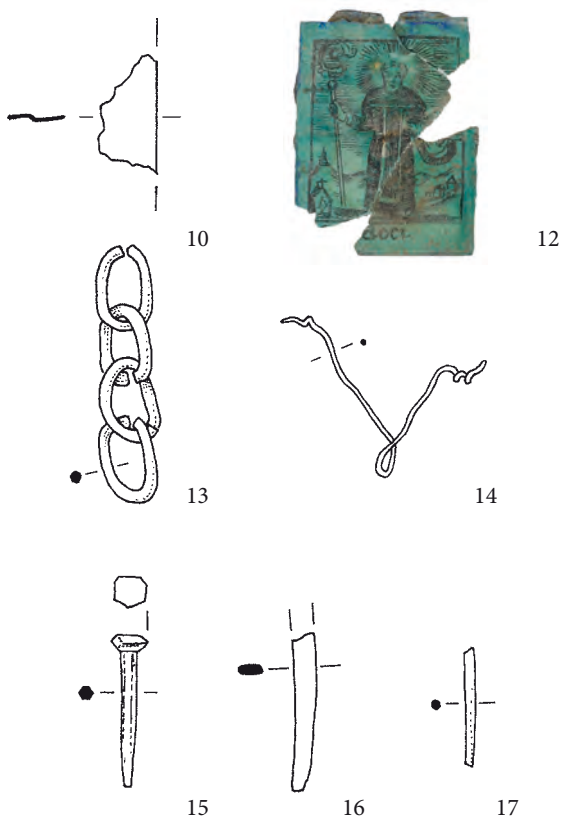

Razno (manjka; opis po inventarni knjigi)

- (1) Medeninast žebelj z glavico v obliki mrtvaške lobanje s prekrizanimi kostmi. Inv. št. GM KFC 1259. Mere: vel. 19 mm. Predmet manjka.
- (2) Bronast prstan s široko podolgovato vstavljeno košarico in poškodovanim zelenim očesem. Mere: š. 24 mm. Inv. št. GM KFC 1389. Predmet manjka.
- (3) Jagode: 2 črni diskasti, poliedrični; 18 velikih in 11 malih okroglih, koščeni; 1 poliedrična steklena, 1 diskasta črna; 42 malih diskastih, sočastih, steklenih. Inv. št. GM KFC 1390. Predmet manjka.
- (4) 4 bronasti palmetasti našitki za obleko, 1 okrogel gumb z zanko na spodnji strani. Mere: d. 27 mm. Inv. št. GM KFC 1391. Predmet manjka.š
- (5) Srebrna ovalna spona (za obleko) s sledmi rje. Mere: d. 46 mm. Inv. št. GM KFC 1392. Predmet manjka.š
- (6) Bronasta (pasna?) spona s pomičnim trnom. Mere: d. 81 mm. Inv. št. GM KFC 1393. Predmet manjka.
- (7) Pravokotna bronasta pasna spona z ostanki rje trna. Mere: d. 39 mm. Inv. št. GM KFC 1394. Predmet manjka.
- (8) Ovalna bronasta pasna spona z ornamentalno narezanim robom. Mere: d. 39 mm. Inv. št. GM KFC 1395. Predmet manjka.
- (9) Ovalna bronasta pasna spona z ornamentalno narezanim robom. Mere: d. 33 mm. Inv. št. GM KFC 1396. Predmet manjka.

Razno

LONČENINA

- (1) Obvrten odlomek ustja (tip S3 po Pleterski 2010) lonca (notranji prem. vratu 97 mm, notranji prem. ustja 124 mm), zunaj in znotraj lisast, v prelomu temne barve; primesi: kremen, drugo, srednja vsebnost, neenakomerna velikost. Mere: š. 33,0 mm, d. 28,5 mm, deb. 8,5 mm, t. 22,8 g. Inv. št. GM KFC 2156.

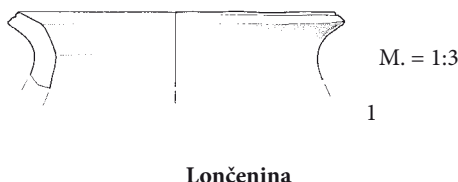

Lončenina

NAČRT GROBIŠČA

Natančno merjenje in beleženje koordinat leta 1953 je bilo osnova za načrt grobišča. Po terenskih risbah in najbrž še po čem je prvi načrt grobišča izdelal Andrej Valič leta 1968. Mrežo kvadrantov je za potrebe izkopavanja v letih med 1969 in 1973 razširil in staremu načrtu dodal novoizkopane grobove. Milan Sagadin je svoja izkopavanja (1984) v ta načrt dodal (neobjavljeno), kasneje izkopani grobovi pa niso bili v nobeni objavi postavljeni v prostor. Naš načrt (sl. 2) združuje vse do konca leta 2015 izkopane grobove na grobišču Župna cerkev v Kranju.

Zaradi obsežnosti grobišča in velike gostote pokopov na nekaterih delih (glej sl. 9) je nemogoče na načrtu jasno prikazati grobove in njihova imena. Zato smo se odločili, da namesto načrta celotnega grobišča na prilogi prikazemo grobove po kvadrantih in te tekoče nanizamo. Večino prikazujemo v merilu 1 : 50. Kvadranti, v katerih je le po nekaj grobov, so prikazani v merilu 1 : 100 (B15, C15, F15, G 15, I01 in T04).

Različna kakovost podatkov (manjkajoče ali zgolj shematične terenske risbe ipd., glej poglavje Viri podatkov) je narekovala tudi manj običajen prikaz okostij na načrtu. Namesto "bucik", s katerimi pogosto ponazorimo smer pokopa in dolžino okostja, smo

izbrali nevtralne konice puščic za grobove, ki smo jim smer lahko določili, in krožce za tiste, od katerih se je do izkopavanja ohranilo le nekaj kosti ali delov lobanje.

Načrt grobišča smo izdelali na podlagi arheoloških risb, ki smo jih georeferenciali po opisanem postopku (glej poglavje Načrt razporeditve grobov, načrt grobišča).

Za vsako okostje smo poleg kode groba (glej poglavje Označevanje in številčenje grobov) zabeležili še azimut (glej poglavje Smeri pokopov) in stanje ohranjenosti okostja v trenutku dokumentiranja *in situ*, tj. stanje ohranjenosti na arheološki risbi. Ločili smo štiri skupine:

- ohranjene so samo posamezne kosti (1),
- ohranjeni so deli okostja *in situ*, ki omogočajo rekonstrukcijo azimuta (2),
- ohranjeni so deli okostja *in situ*, ki omogočajo določitev azimuta in lego glave (3),
- ohranjeno je celo okostje (4).

Pri okostjih prve skupine (1), ki so na načrtu označena s krožcem, smo določili središčno točko ostankov. Tudi pri okostjih druge skupine (2) smo določili središčno točko ostankov, pri preostalih (3, 4) pa glavo. Grobovi z znanim azimutom (2, 3, 4) so na načrtu označeni s puščico, ki kaže azimut osi okostja. Ker je puščica mnogo manjša od dejanskega okostja, je ne gre zamenjevati za shematični prikaz okostja.

Kvadrant	Merilo	Stran
B15	1 : 100	422
C15	1 : 100	422
F06	1 : 50	402
F07	1 : 50	403
F08	1 : 50	404
F09	1 : 50	404
F15	1 : 100	422
G04	1 : 50	405
G05	1 : 50	405

Kvadrant	Merilo	Stran
G06	1 : 30	402
G07	1 : 30	403
G08	1 : 50	404
G09	1 : 50	404
G15	1 : 100	422
H04	1 : 50	405
H05	1 : 50	405
H07	1 : 30	403
H08	1 : 30	404

NAČRT GROBIŠČA

Kvadrant	Merilo	Stran
H15	1 : 100	422
I01	1 : 100	422
I04	1 : 50	406
I05	1 : 30	407
I06	1 : 50	408
I07	1 : 50	409
I08	1 : 50	410
I09	1 : 50	411
J02	1 : 50	412
J04	1 : 50	406
J05	1 : 50	407
J06	1 : 50	408
J07	1 : 50	409
J08	1 : 50	410
J09	1 : 50	411
J10	1 : 50	413
J11	1 : 50	414

Kvadrant	Merilo	Stran
J12	1 : 50	415
J13	1 : 50	416
K05	1 : 50	417
K06	1 : 50	418
K07	1 : 50	419
K08	1 : 50	420
K09	1 : 50	421
K10	1 : 50	413
K11	1 : 50	414
K12	1 : 50	415
K13	1 : 50	416
L05	1 : 50	417
L06	1 : 50	418
L07	1 : 50	419
L08	1 : 50	420
L09	1 : 50	421
T04	1 : 100	422

NAČRT GROBIŠČA

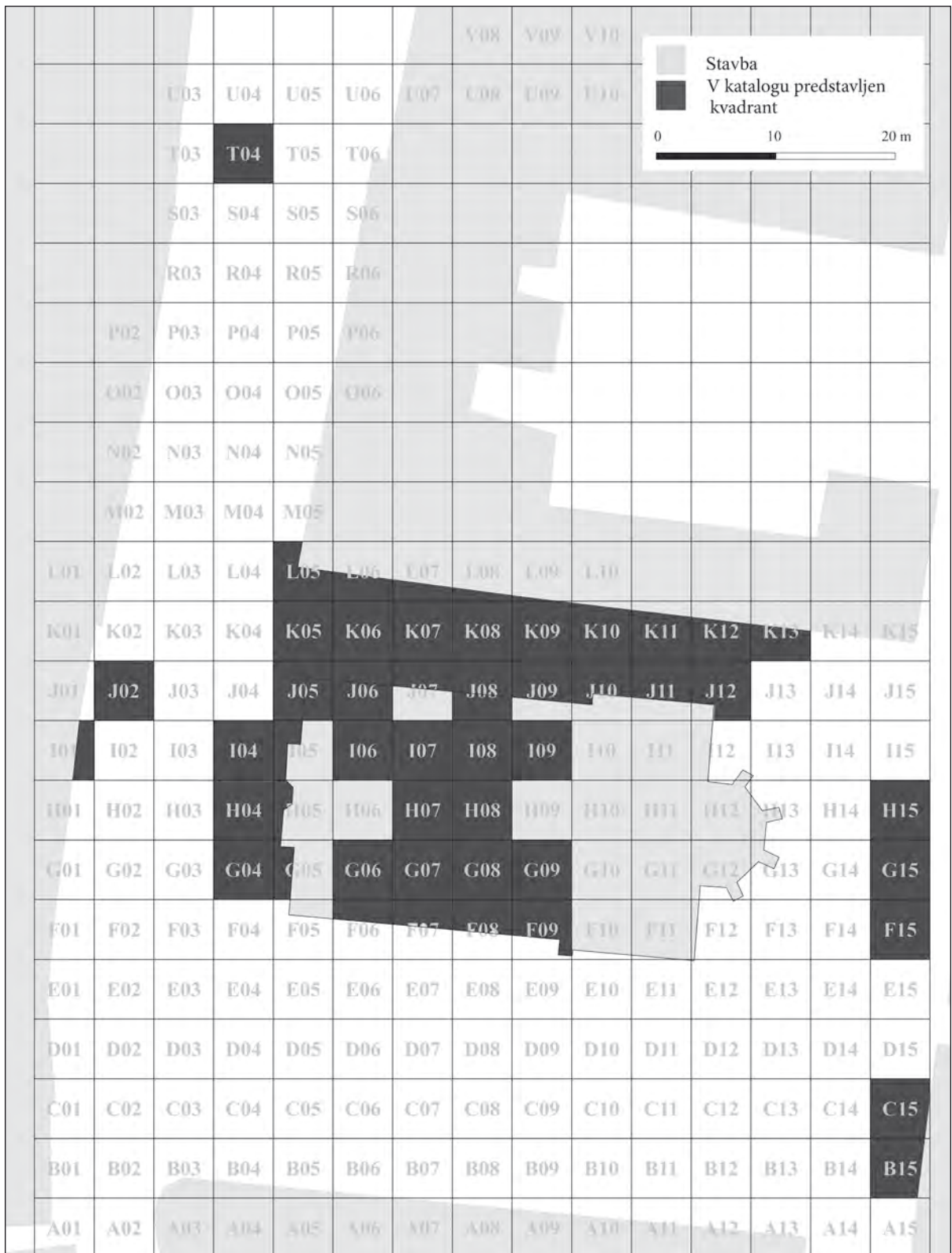

Sl. 12: Mreža kvadrantov. Poudarjeni so kvadranti, ki jih predstavlja katalog.

NAČRT GROBIŠČA

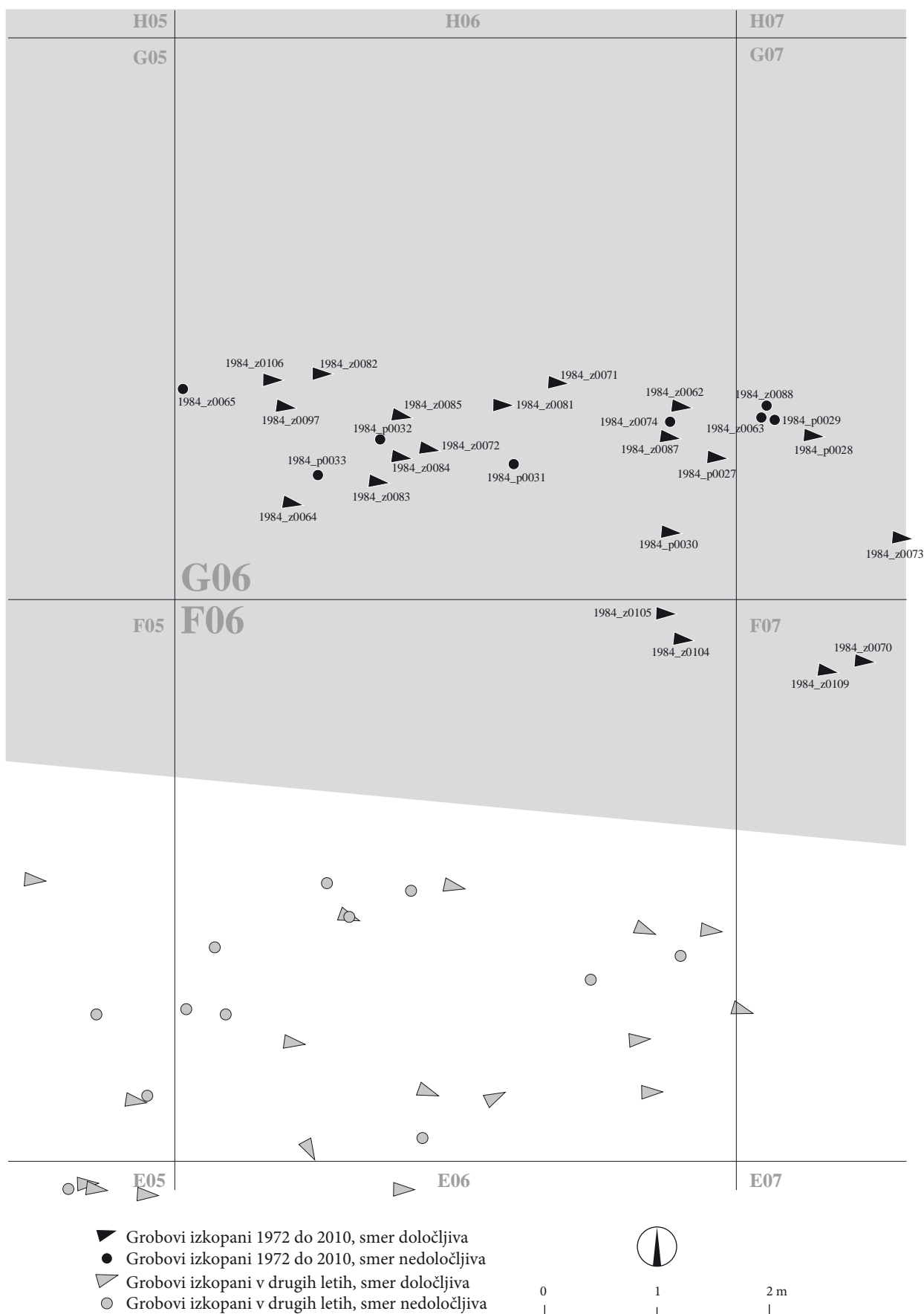

NAČRT GROBIŠČA

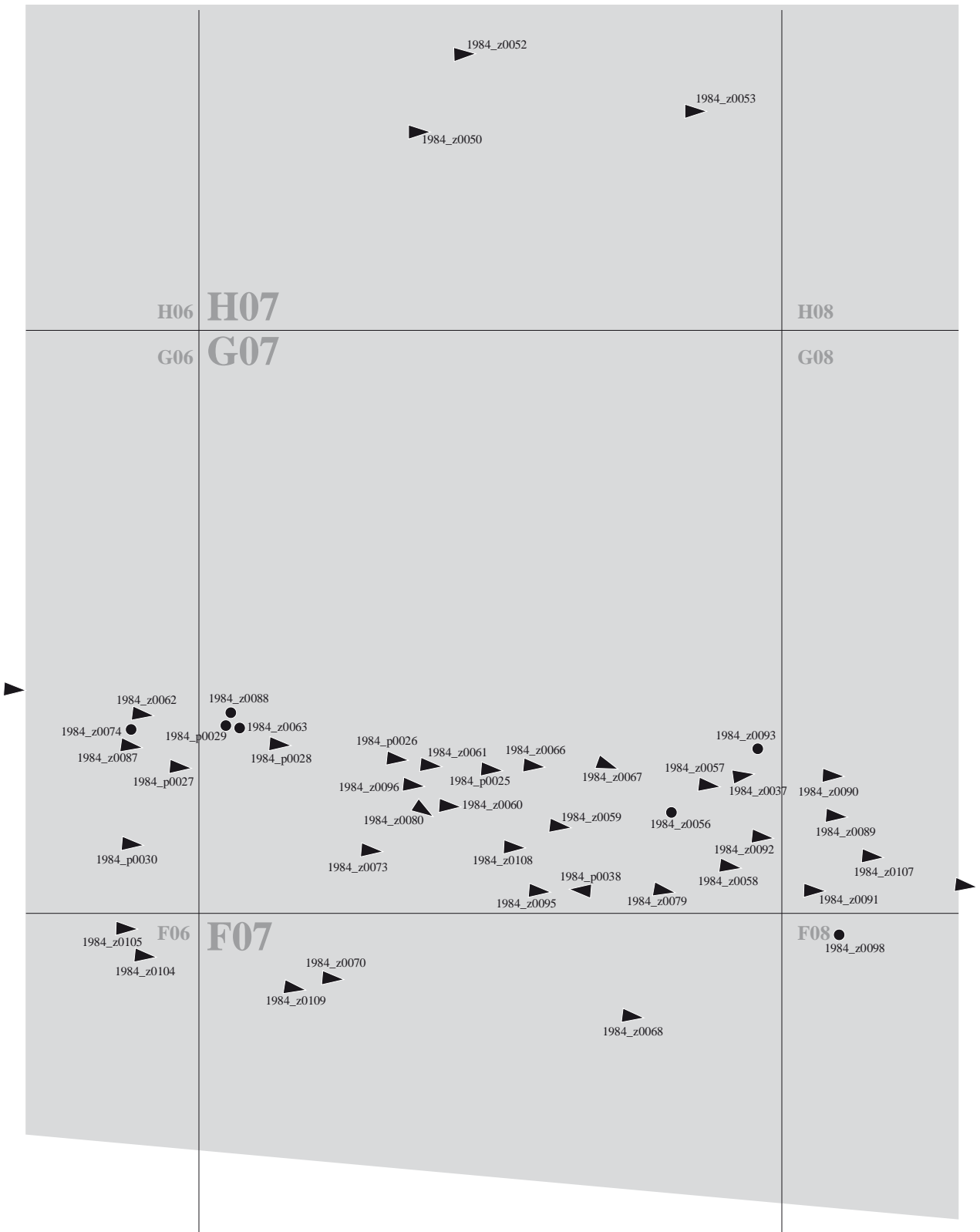

- ▼ Grobovi izkopani 1972 do 2010, smer določljiva
- Grobovi izkopani 1972 do 2010, smer nedoločljiva

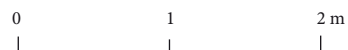

NAČRT GROBIŠČA

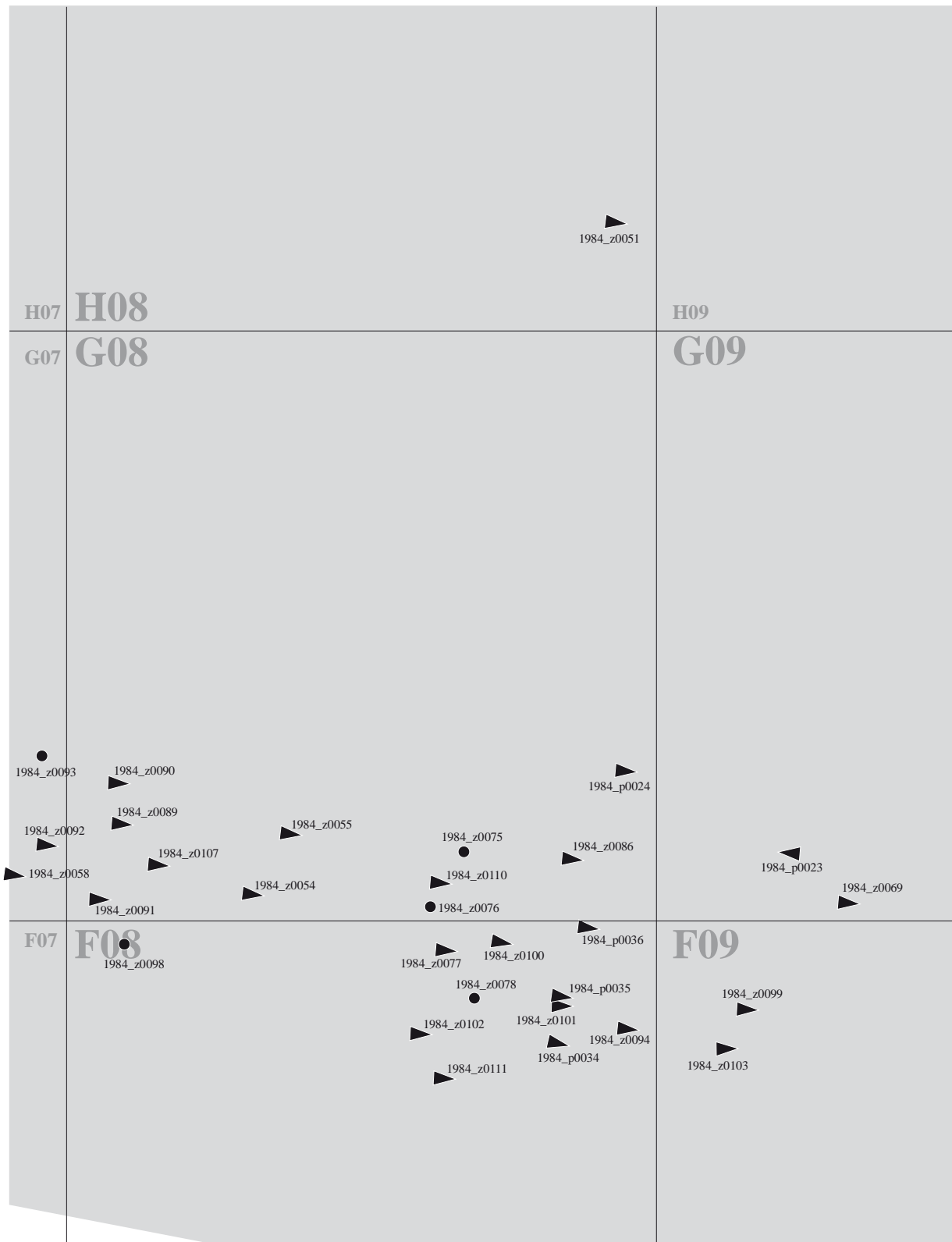

- ▼ Grobovi izkopani 1972 do 2010, smer določljiva
- Grobovi izkopani 1972 do 2010, smer nedoločljiva

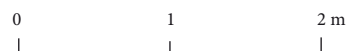

NAČRT GROBIŠČA

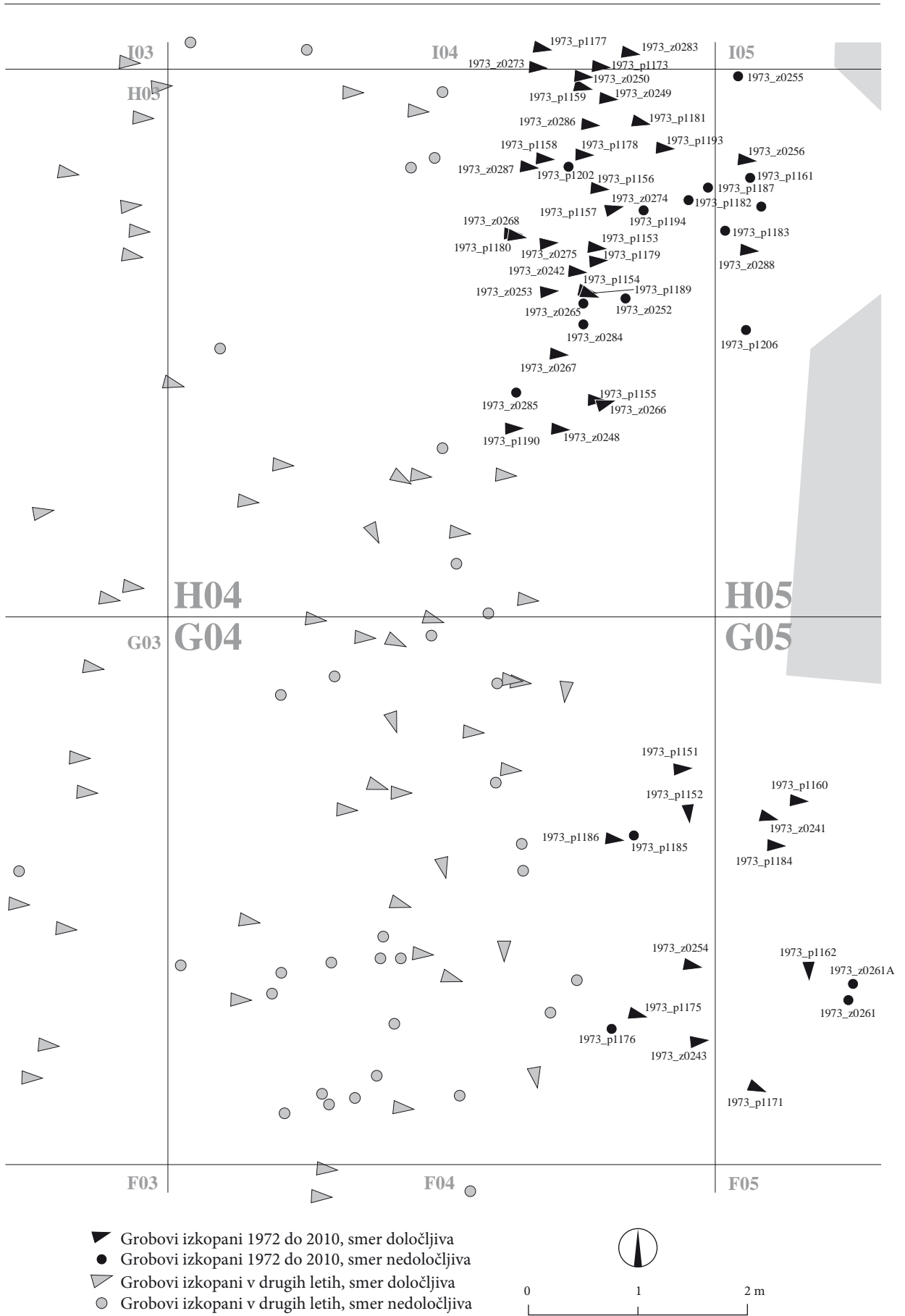

NAČRT GROBIŠČA

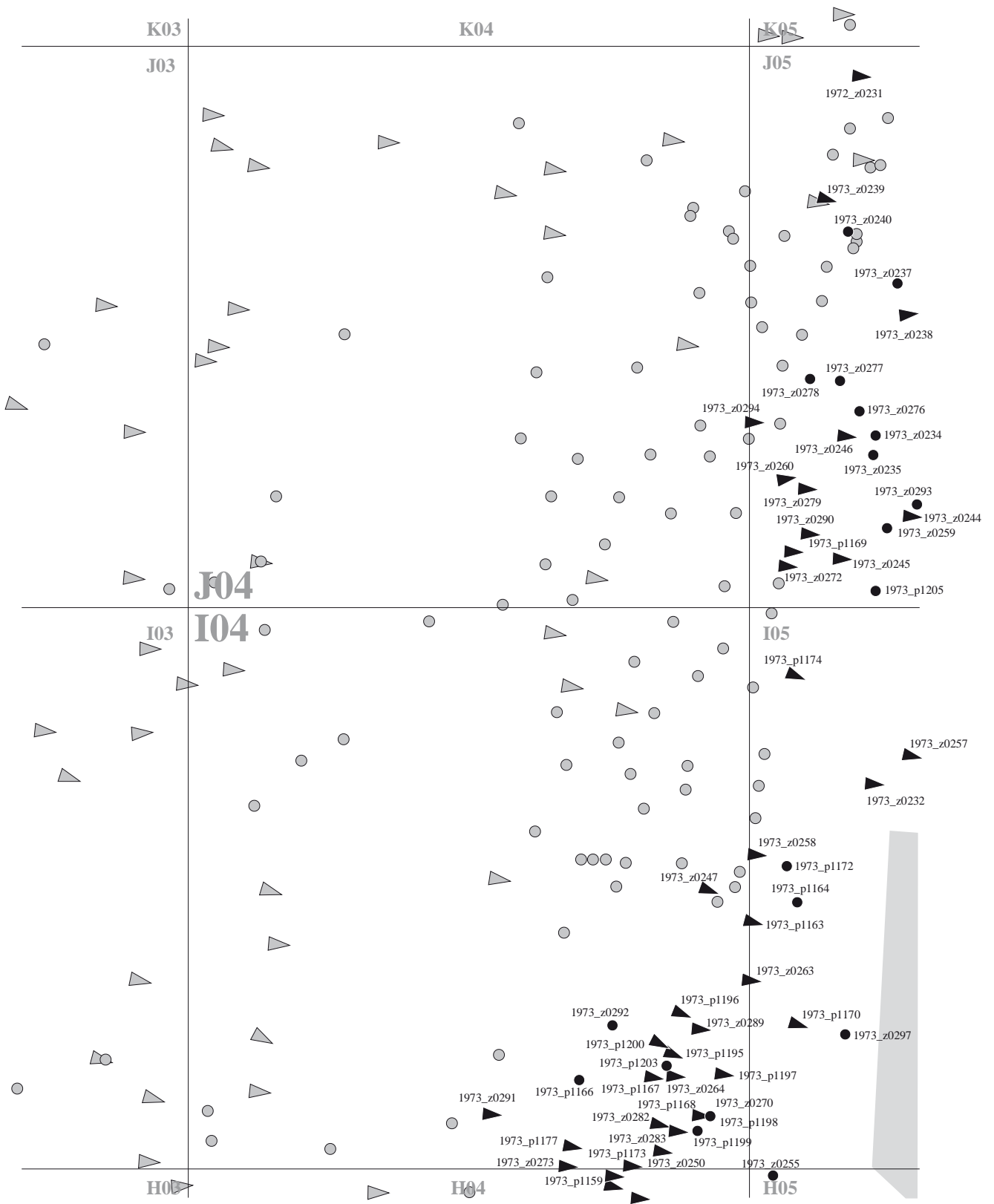

- ▼ Grobovi izkopani 1972 do 2010, smer določljiva
- Grobovi izkopani 1972 do 2010, smer nedoločljiva
- ▴ Grobovi izkopani v drugih letih, smer določljiva
- Grobovi izkopani v drugih letih, smer nedoločljiva

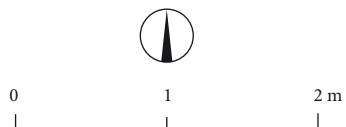

NAČRT GROBIŠČA



- ▼ Grobovi izkopani 1972 do 2010, smer določljiva
- Grobovi izkopani 1972 do 2010, smer nedoločljiva
- ▵ Grobovi izkopani v drugih letih, smer določljiva
- Grobovi izkopani v drugih letih, smer nedoločljiva

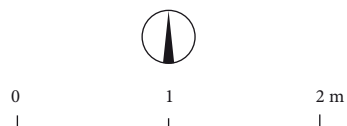

NAČRT GROBIŠČA



- ▼ Grobovi izkopani 1972 do 2010, smer določljiva
- Grobovi izkopani 1972 do 2010, smer nedoločljiva
- ▽ Grobovi izkopani v drugih letih, smer določljiva

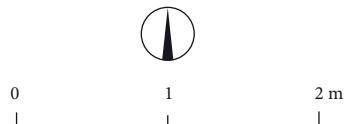

NAČRT GROBIŠČA

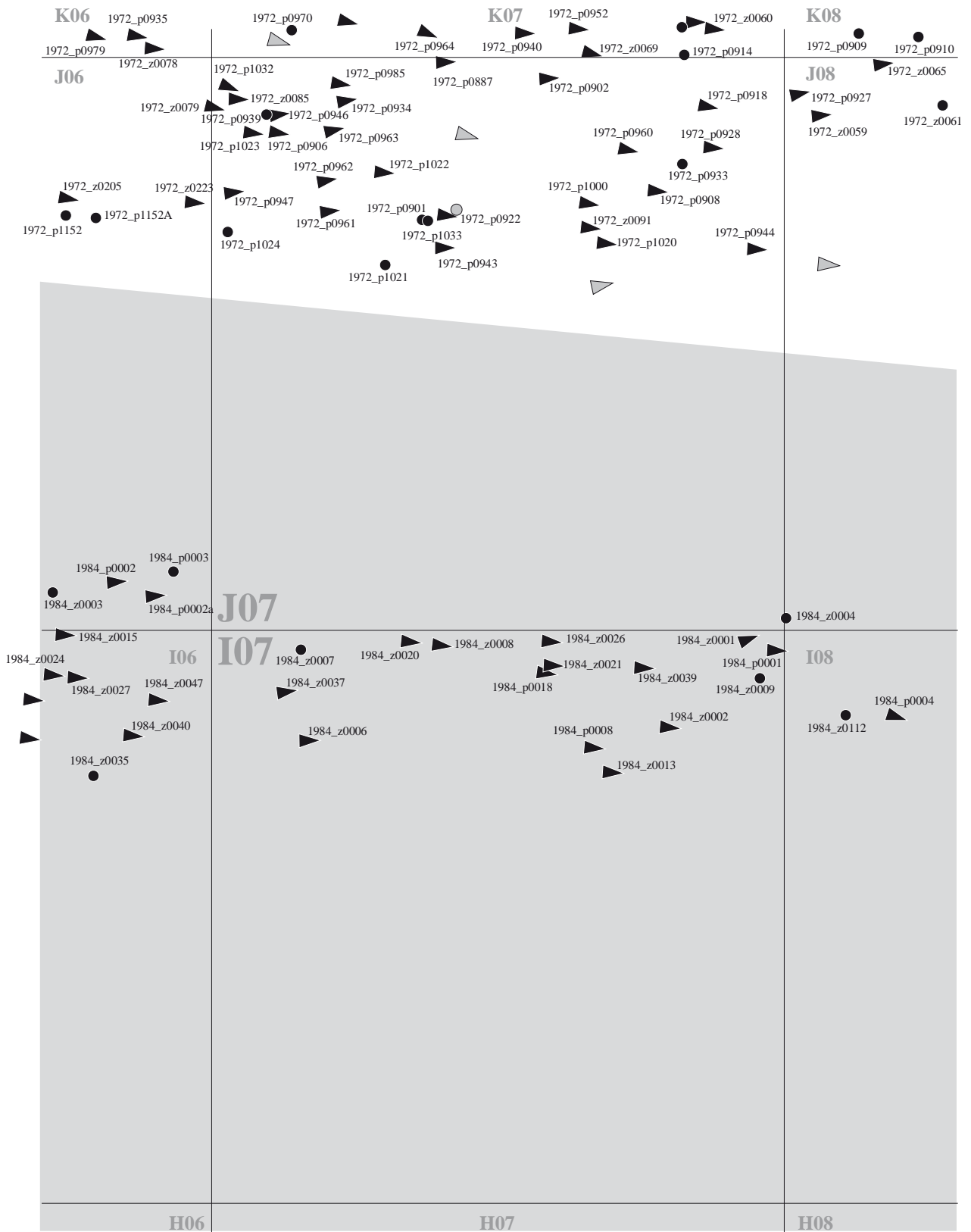

- ▼ Grobovi izkopani 1972 do 2010, smer določljiva
- Grobovi izkopani 1972 do 2010, smer nedoločljiva
- ▵ Grobovi izkopani v drugih letih, smer določljiva
- Grobovi izkopani v drugih letih, smer nedoločljiva

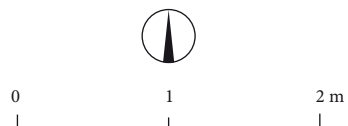

NAČRT GROBIŠČA

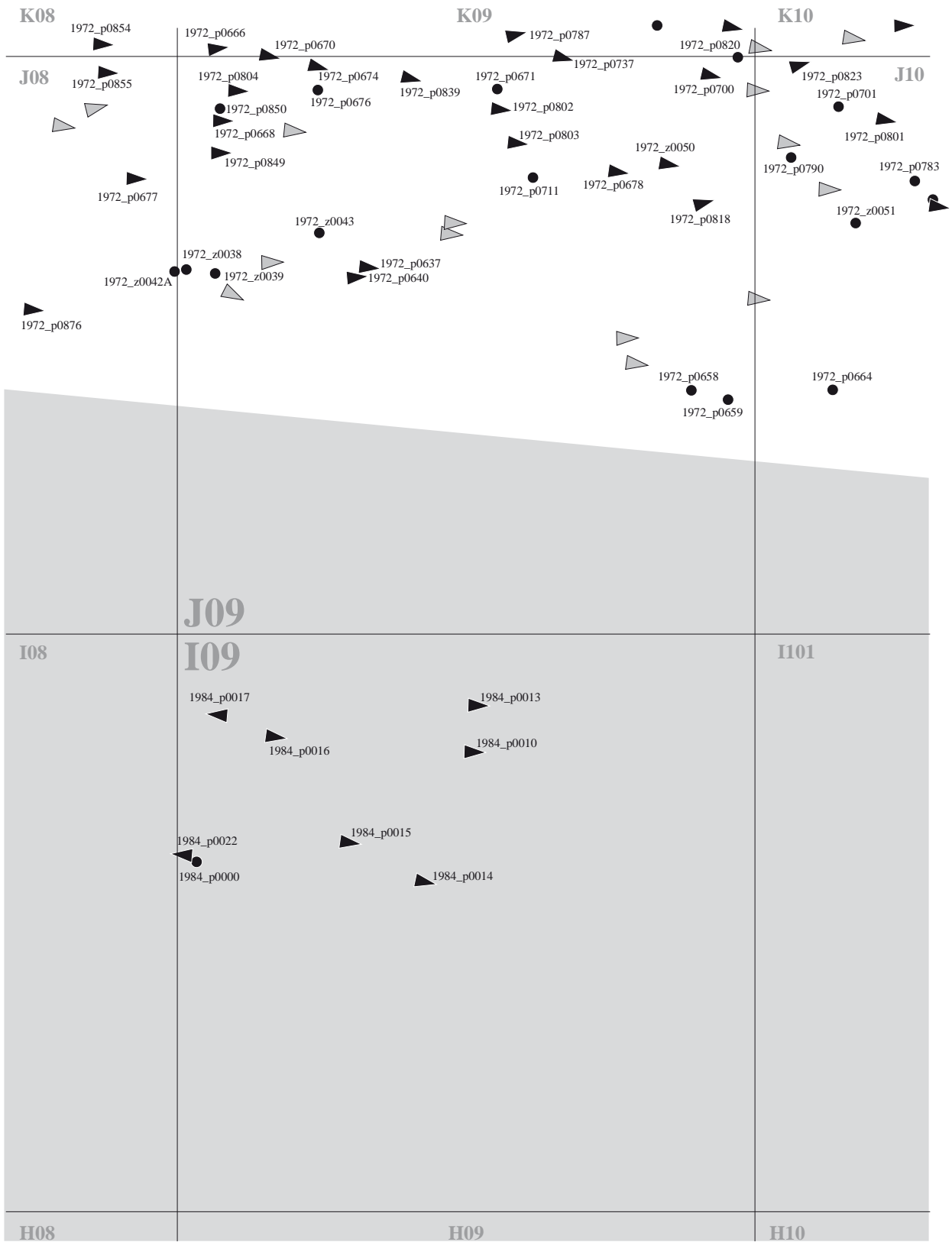

- ▼ Grobovi izkopani 1972 do 2010, smer določljiva
- Grobovi izkopani 1972 do 2010, smer nedoločljiva
- ▾ Grobovi izkopani v drugih letih, smer določljiva

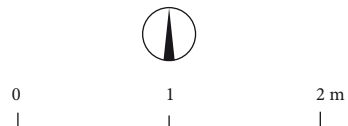

NAČRT GROBIŠČA

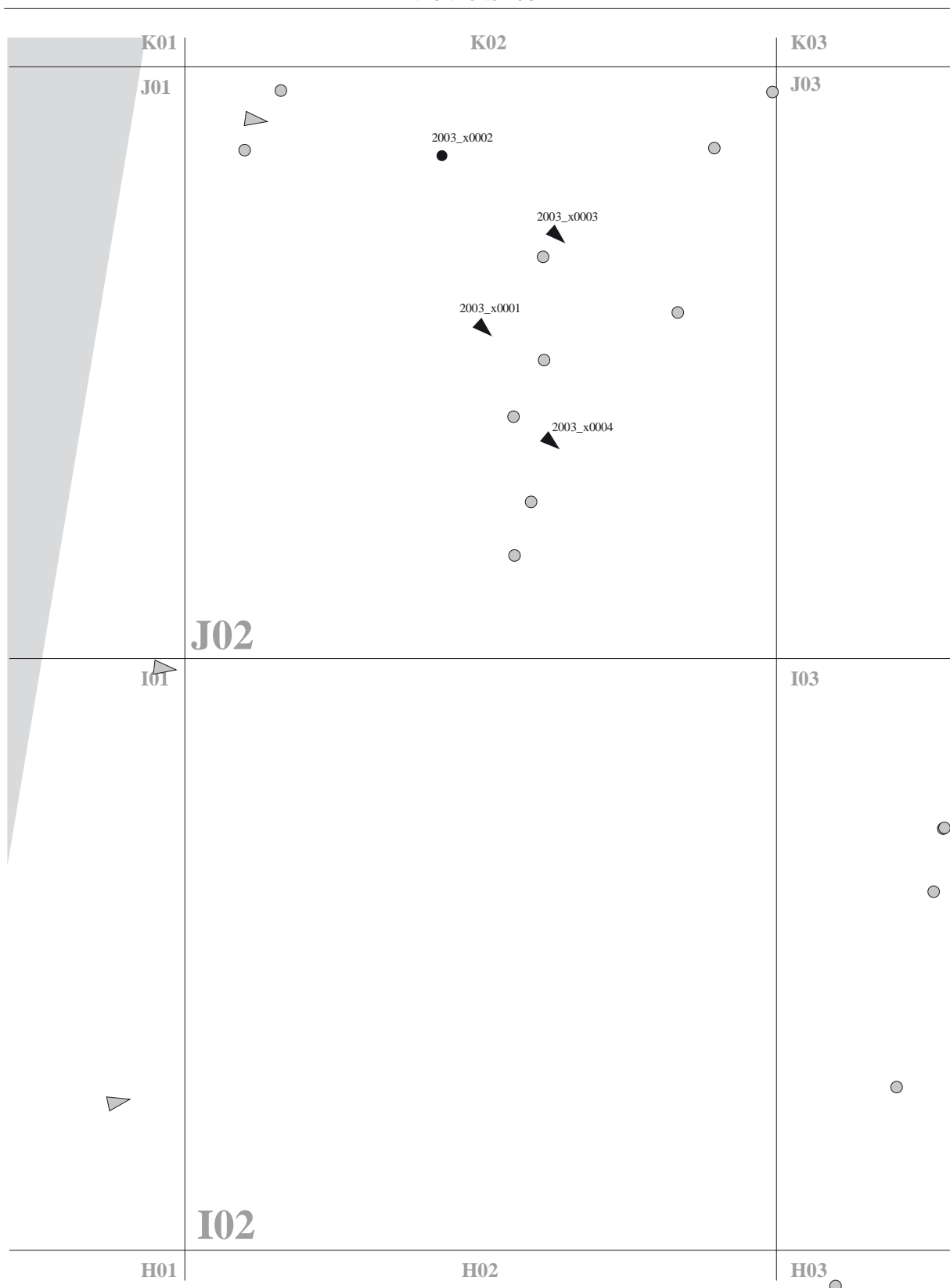

- ▼ Grobovi izkopani 1972 do 2010, smer določljiva
- Grobovi izkopani 1972 do 2010, smer nedoločljiva
- ▴ Grobovi izkopani v drugih letih, smer določljiva
- Grobovi izkopani v drugih letih, smer nedoločljiva

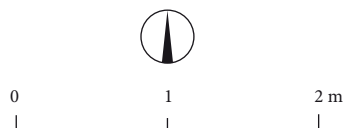

NAČRT GROBIŠČA

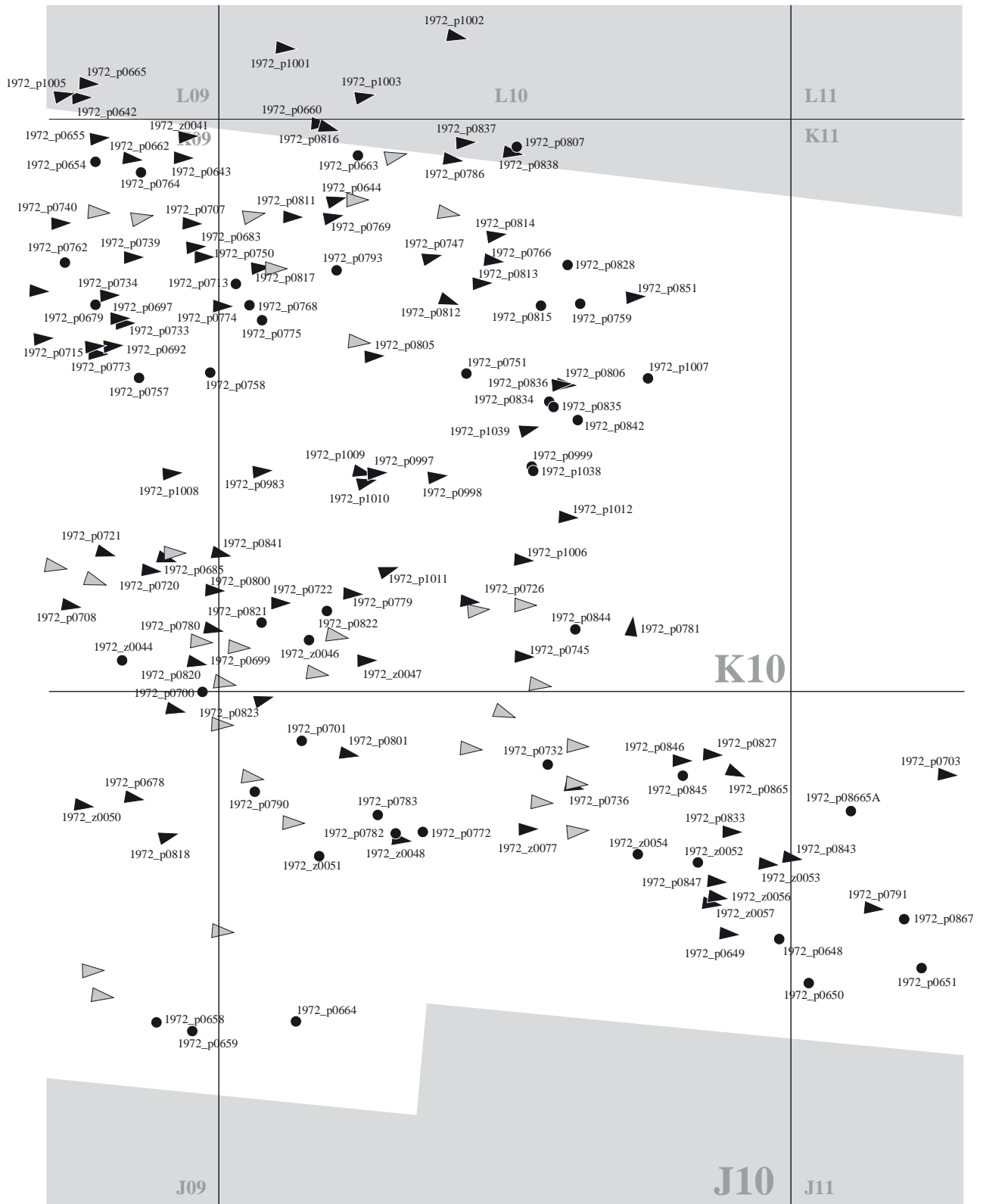

- ▴ Grobovi izkopani 1972 do 2010, smer določljiva
- Grobovi izkopani 1972 do 2010, smer nedoločljiva
- ▵ Grobovi izkopani v drugih letih, smer določljiva
- Grobovi izkopani v drugih letih, smer nedoločljiva

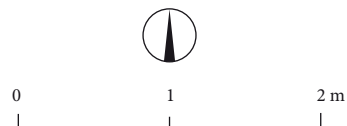

NAČRT GROBIŠČA

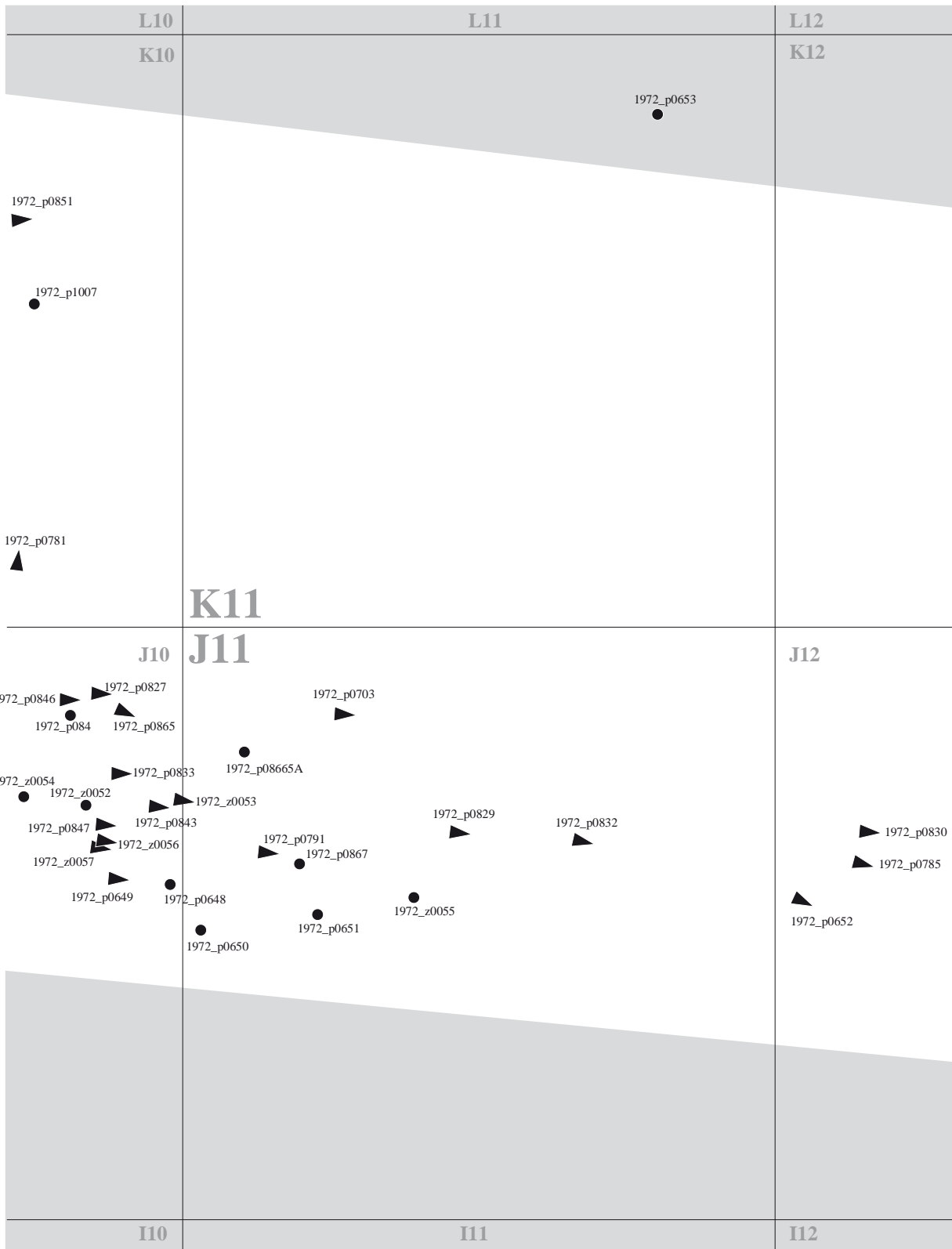

- ▼ Grobovi izkopani 1972 do 2010, smer določljiva
- Grobovi izkopani 1972 do 2010, smer nedoločljiva

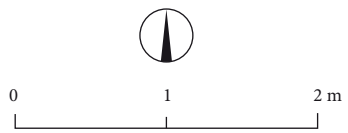

NAČRT GROBIŠČA



- ▼ Grobovi izkopani 1972 do 2010, smer določljiva
- Grobovi izkopani 1972 do 2010, smer nedoločljiva
- ▾ Grobovi izkopani v drugih letih, smer določljiva
- Grobovi izkopani v drugih letih, smer nedoločljiva

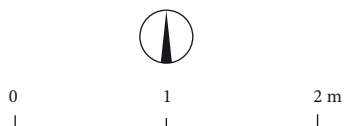

NAČRT GROBIŠČA

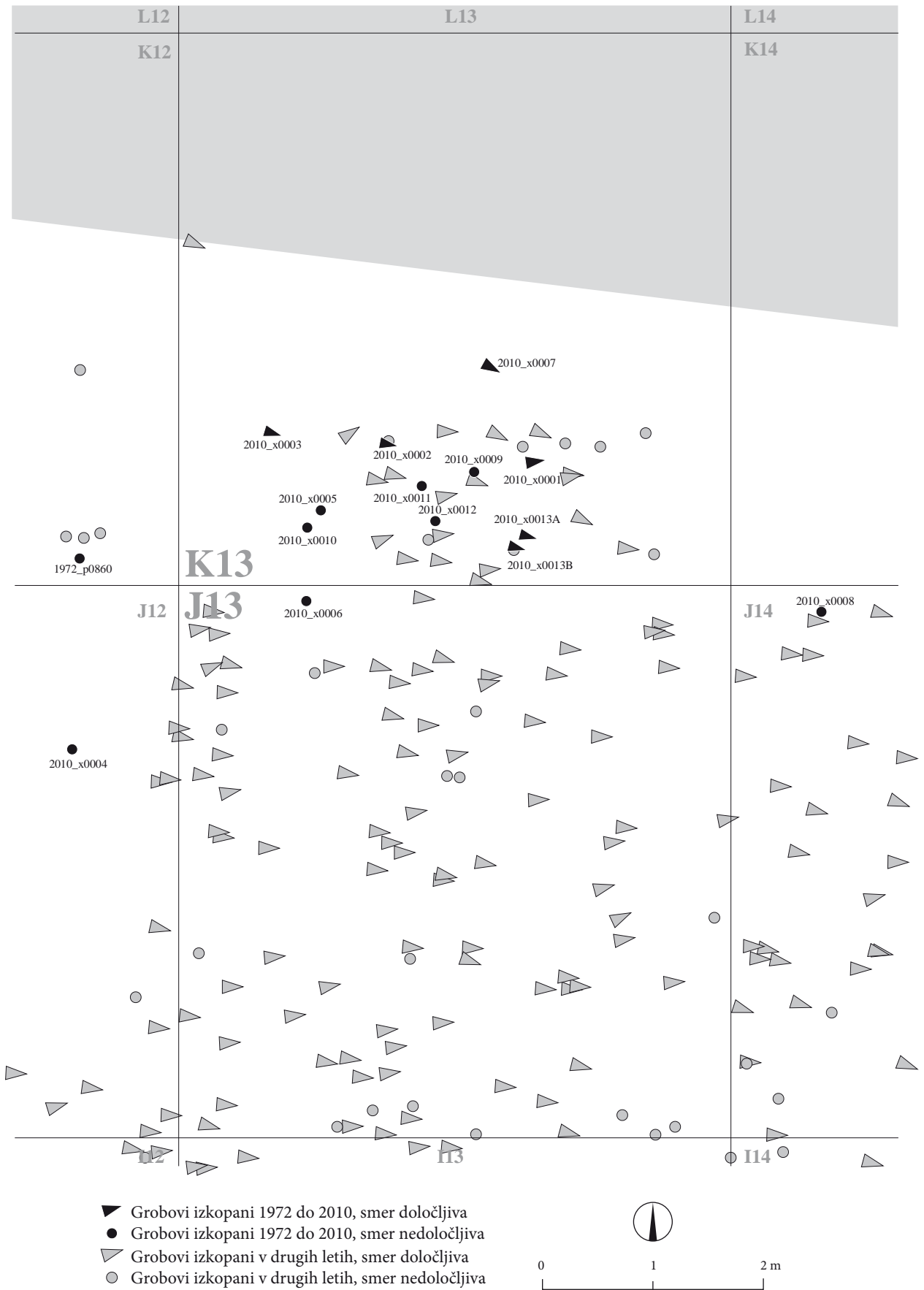

NAČRT GROBIŠČA

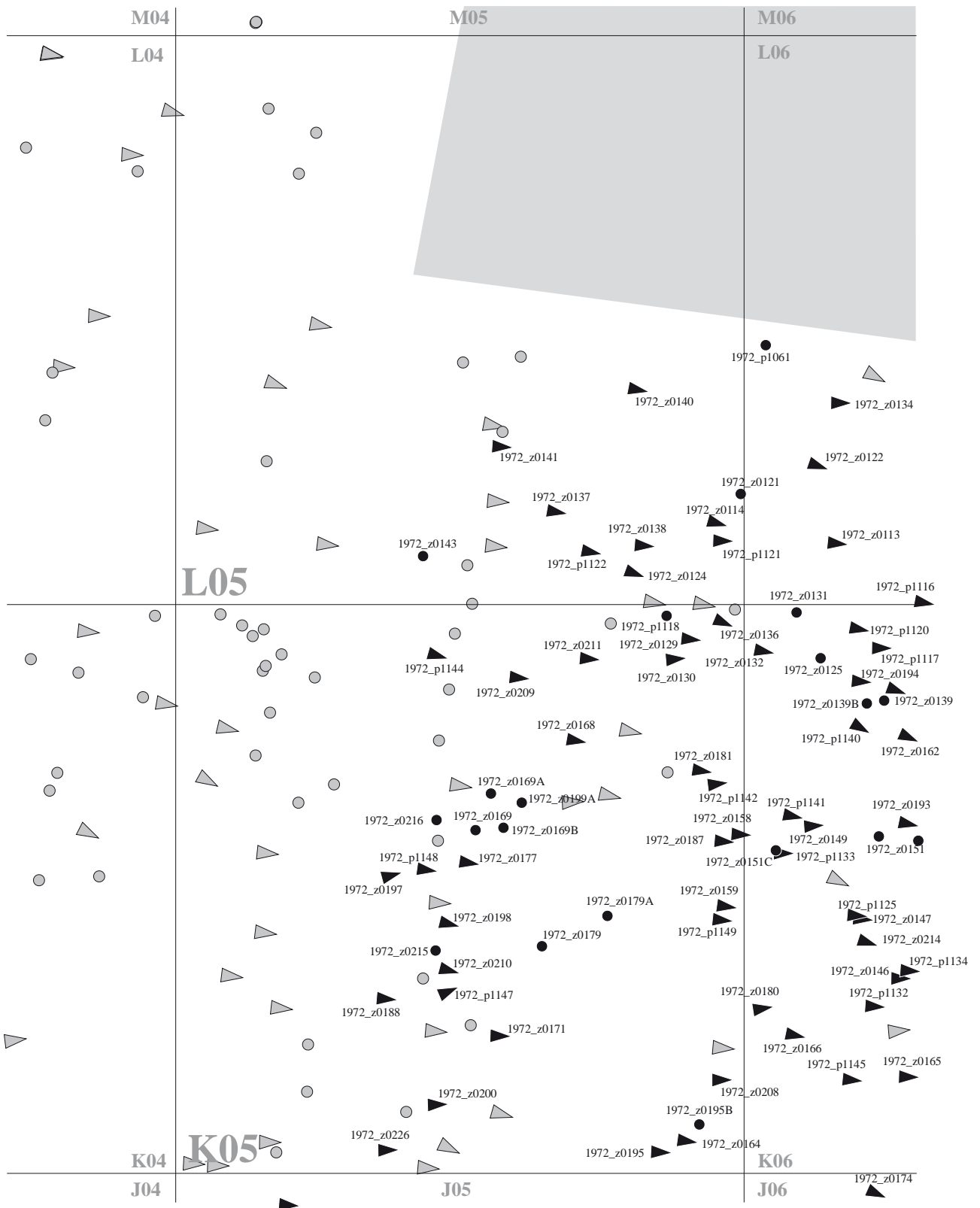

- ▼ Grobovi izkopani 1972 do 2010, smer določljiva
- Grobovi izkopani 1972 do 2010, smer nedoločljiva
- Grobovi izkopani v drugih letih, smer določljiva
- Grobovi izkopani v drugih letih, smer nedoločljiva

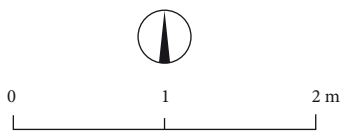

NAČRT GROBIŠČA

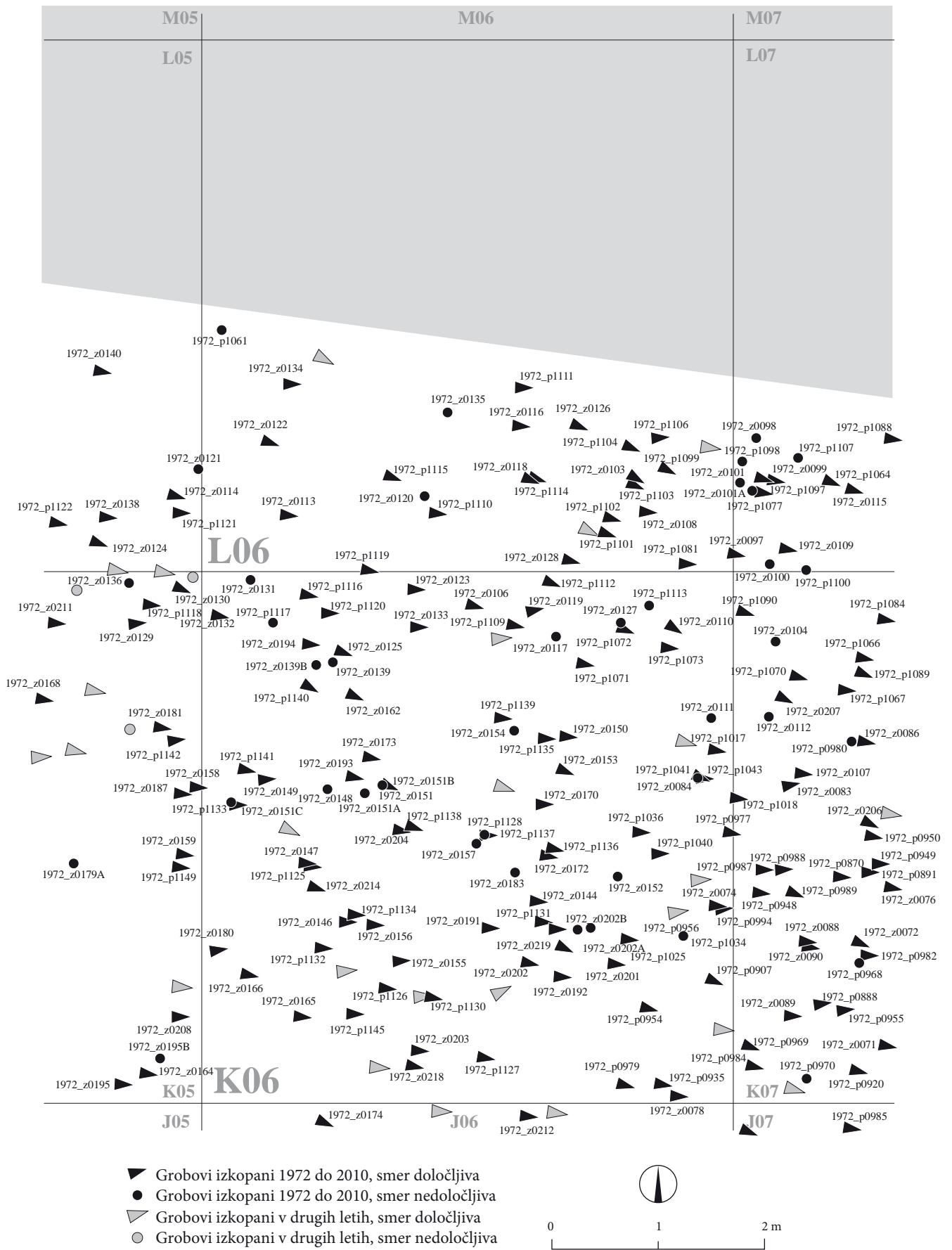

NAČRT GROBIŠČA

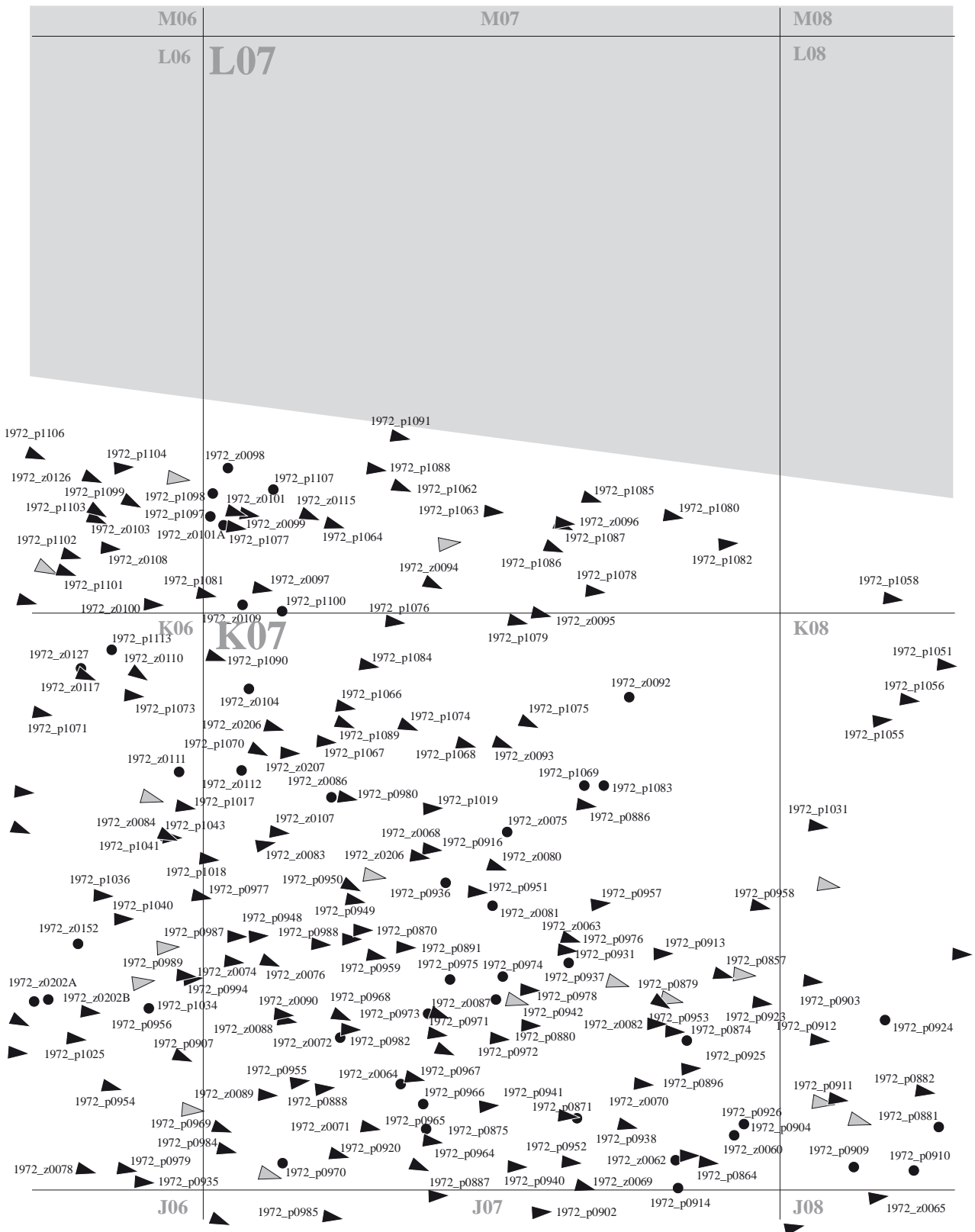

- ▴ Grobovi izkopani 1972 do 2010, smer določljiva
- Grobovi izkopani 1972 do 2010, smer nedoločljiva
- ▴ Grobovi izkopani v drugih letih, smer določljiva
- Grobovi izkopani v drugih letih, smer nedoločljiva

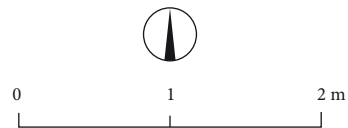

NAČRT GROBIŠČA

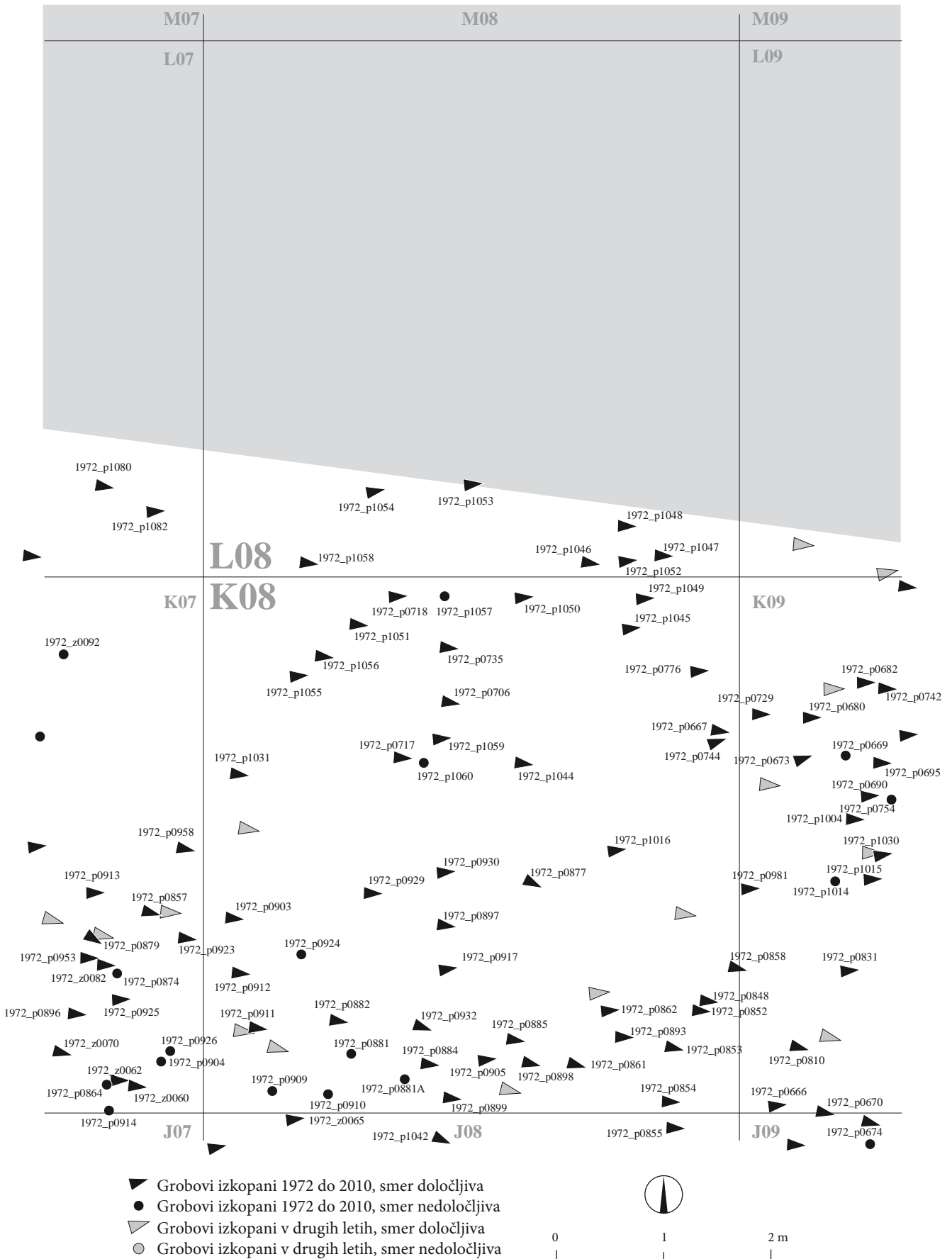

NAČRT GROBIŠČA

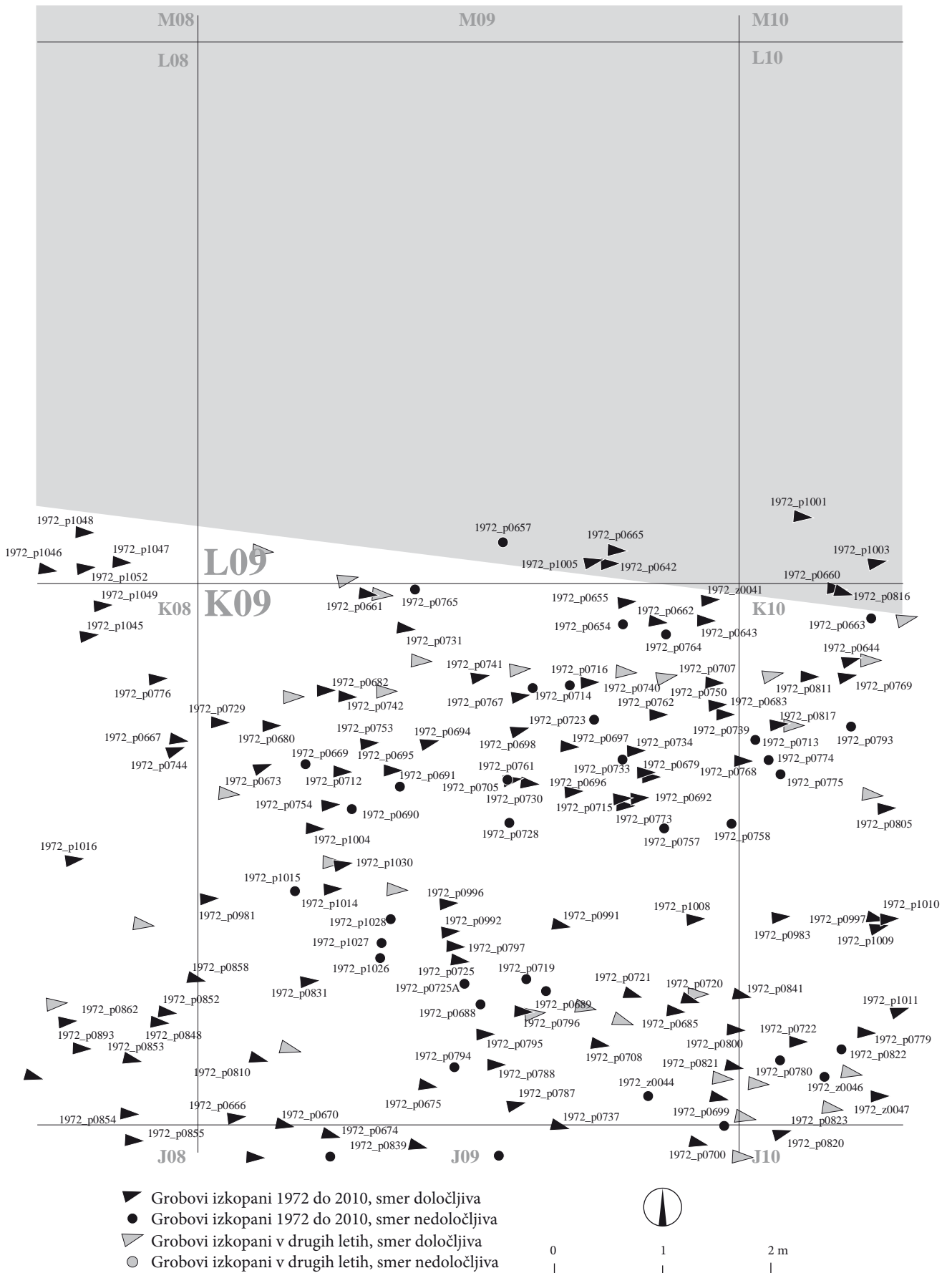

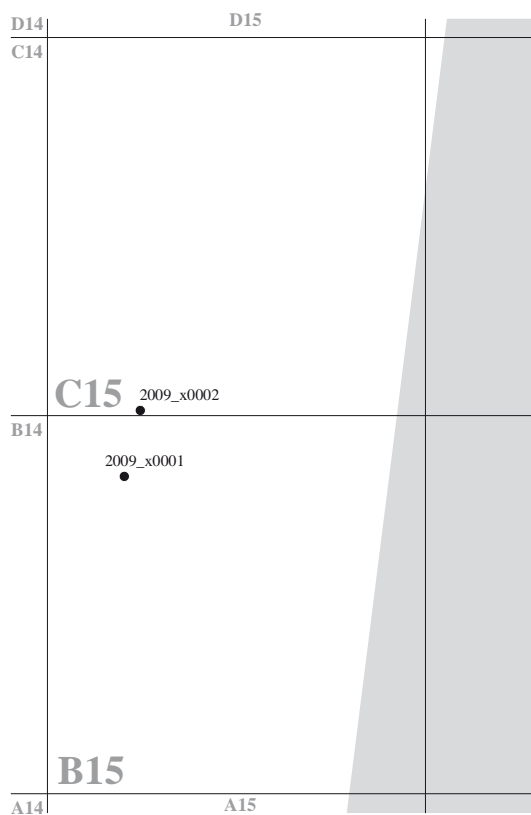
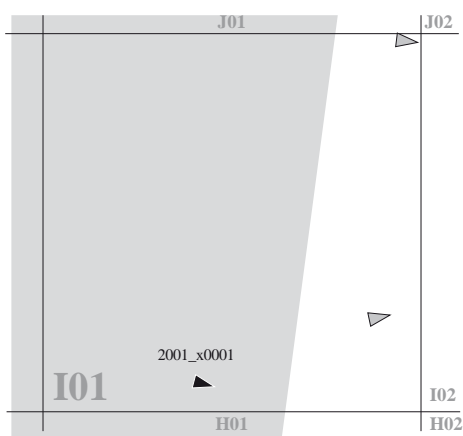
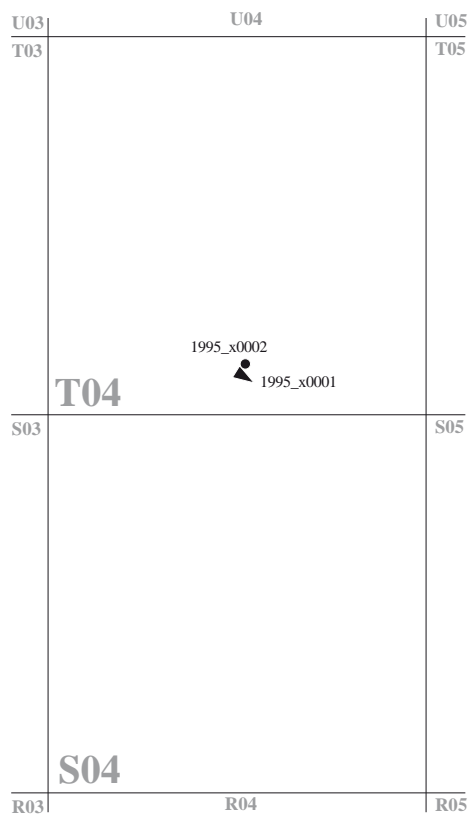

- ▼ Grob izkopan 1972 do 2010, smer določljiva
- Grob izkopan 1972 do 2010, smer nedoločljiva
- Grobovi izkopani v drugih letih, smer določljiva



Opera Instituti Archaeologici Sloveniae

1. Janez Dular, Slavko Ciglencečki, Anja Dular, Kučar. Železnodobno naselje in zgodnjekrščanski stavbni kompleks na Kučarju pri Podzemlju / Eisenzeitliche Siedlung und frühchristlicher Gebäudekomplex auf dem Kučar bei Podzemelj, 1995. (14,60 EUR)
2. Ivan Turk (ur.), Moustérienska "koščena piščal" in druge najdbe iz Divjih bab I v Sloveniji / Mousterian "bone flute" and other finds from Divje Babe I cave site in Slovenia, 1996. (14,60 EUR)
3. Jana Horvat (s prispevki Vesne Svetličič, Mete Bole, Metke Culiberg, Draška Josipovića, Marka Stokina in Nine Zupančič), Sermin. Prazgodovinska in zgodnjorimska naselbina v severozahodni Istri / A Prehistoric and Early Roman Settlement in Northwestern Istria, 1997. (14,60 EUR)
4. Slavko Ciglencečki (s prispevki Zvezdane Modrijan, Andreje Dolenc Vičič in Ivana Turka), Tinje nad Loko pri Žusmu. Poznoantična in zgodnjerednjevska naselbina / Tinje oberhalb von Loka pri Žusmu. Spätantike und frühmittelalterliche Siedlung, 2000. (14,60 EUR)
5. Janez Dular, Irena Šavel, Sneža Tecco Hvala, Bronastodobno naselje Oloris pri Dolnjem Lakošu / Bronzezeitliche Siedlung Oloris bei Dolnji Lakoš, 2002. (14,60 EUR)
6. Janez Dular, Halštatske nekropole Dolenjske / Die hallstattzeitlichen Nekropolen in Dolenjsko, 2003. (20,70 EUR)
7. Irena Lazar, Rimsko steklo Slovenije / The Roman glass of Slovenia, 2003. (27,40 EUR)
8. Anton Velušček (ur.), Hočevarica. Eneolitsko kolišče na Ljubljanskem barju / An eneolithic pile dwelling in the Ljubljansko barje, 2004. (52,40 EUR)
9. Ivan Turk (ur.), Viktorjev spodmol in / and Mala Triglavca. Prispevki k poznavanju mezolitskega obdobja v Sloveniji / Contributions to understanding the Mesolithic period in Slovenia, 2004. (42,40 EUR)
10. Anton Velušček (ur.), Resnikov prekop. Najstarejša koliščarska naselbina na ljubljanskem barju / The oldest pile-dwelling settlement in the Ljubljansko barje, 2005. (40,00 EUR)
11. Andrej Gaspari (ur.), Zalog pri Verdu. Tabor kamenodobnih lovcev na zahodnem robu Ljubljanskega barja / Zalog near Verd. Stone Age hunters' camp at the western edge of the Ljubljansko barje, 2006. (43,00 EUR)
12. Janez Dular, Sneža Tecco Hvala, South-Eastern Slovenia in the Early Iron Age. Settlement – Economy – Society / Jugovzhodna Slovenija v starejši železni dobi. Poselitev – gospodarstvo – družba, 2007. (58,00 EUR)
13. Ivan Turk (ur.), Divje babe I. Paleolitsko najdišče mlajšega pleistocena v Sloveniji. I. del: Geologija in paleontologija / Divje babe I. Upper Pleistocene Palaeolithic site in Slovenia. Part I: Geology and Palaeontology, 2007. (82,00 EUR)
14. Andrej Pleterski (s prispevki Timoteja Knifca, Boruta Toškana, Janeza Dirjeca, Benamina Štularja in Mateje Belak), Zgodnjerednjevska naselbina na blejski Pristavi. Najdbe / Frühmittelalterliche Siedlung Pristava in Bled. Funde, 2008. (51,00 EUR)
15. Benjamin Štular, Mali grad. Visokosrednjevski grad v Kamniku / Mali grad. High Medieval Castle in Kamnik, 2008. (51,00 EUR)
16. Anton Velušček (ur.), Koliščarska naselbina Stare gmajne in njen čas. Ljubljansko barje v 2. polovici 4. tisočletja pr. Kr. / Stare gmajne pile-dwelling settlement and its era. The Ljubljansko barje in the 2nd half of the 4th millennium BC, 2009. (56,00 EUR)
17. Jana Horvat, Alma Bavdek, Okra. Vrata med Sredozemljem in Srednjo Evropo / Ocra. The gateway between the Mediterranean and Central Europe, 2009. (51,00 EUR)
18. Janez Dular, Marjana Tomanič Jevremov (s prispevki Boruta Toškana in Janeza Dirjeca), Ormož. Utrjeno naselje iz pozne bronaste in starejše železne dobe / Ormož. Befestigte Siedlung aus der späten Bronze- und der älteren Eisenzeit, 2010. (57,00 EUR)

19. Andrej Pleterski (s prispevki Igorja Bahora, Vida Pleterskega, Marka Žagarja in Veronike Pflaum), Zgodnjesrednjeveška naselbina na blejski Pristavi. Tafonomija, predmeti in čas / Frühmittelalterliche Siedlung Pristava in Bled. Taphonomie, Fundgegenstände und zeitliche Einordnung, 2010. (39,00 EUR)
20. Jana Horvat, Andreja Dolenc Vičič (s sodelovanjem Marjane Tomanič Jevremov in Marije Lubšina Tušek), Arheološka najdišča Ptuj. Rabelčja vas / Archaeological Sites of Ptuj. Rabelčja vas, 2010. (45,00 EUR)
21. Borut Toškan (ur.), Drobci ledenodobnega okolja. Zbornik ob življenjskem jubileju Ivana Turka / Fragments of Ice Age environments. Proceedings in Honour of Ivan Turk's Jubilee, 2011. (45,00 EUR)
22. Anton Velušček (ur.), Spaha, 2011. (47,00 EUR)
23. Slavko Ciglencečki, Zvezdana Modrijan, Tina Milavec (s prispevki Benjamina Štularja, Saše Čaval in Ivana Šprajca), Poznoantična utrjena naselbina Tonovcov grad pri Kobaridu. Naselbinski ostanki in interpretacija / Late Antique fortified settlement Tonovcov grad near Kobarid. Settlement remains and interpretation, 2011. (55,00 EUR)
24. Zvezdana Modrijan, Tina Milavec (s prispevki Petra Kosa, Dragana Božiča, Matije Turka, Petre Leben Seljak, Boruta Toškana, Janeza Dirjeca, Francesca Boschinja in K. Patrica Faziolija), Poznoantična utrjena naselbina Tonovcov grad pri Kobaridu. Najdbe / Late Antique fortified settlement Tonovcov grad near Kobarid. Finds, 2011. (55,00 EUR)
25. Maja Andrič (ur.), Dolgoročne spremembe okolja 1, 2012. (30,00 EUR)
26. Sneža Tecco Hvala, Magdalenska gora. Družbena struktura in grobni rituali železnodobne skupnosti / Magdalenska gora. Social structure and burial rites of the Iron Age community, 2012. (57,00 EUR)
27. Janez Dular, Severovzhodna Slovenija v pozni bronasti dobi / Nordostslowenien in der späten Bronzezeit, 2013. (51,00 EUR EUR)
28. Andrej Pleterski, The Invisible Slavs, 2013. (62,00 EUR)
29. Ivan Turk, Divje babe I. Paleolitsko najdišče mlajšega pleistocena v Sloveniji. II. del: Arheologija / Divje babe I. Upper Pleistocene Palaeolithic site in Slovenia. Part II: Archaeology, 2014. (62,00 EUR)
30. Sneža Tecco Hvala (ur.), Studia Praehistorica in Honorem Janez Dular, 2014. (56,00 EUR)
31. Jana Horvat (ur.), The Roman army between the Alps and the Adriatic, 2016. (42,00 EUR)
32. Lucija Grahek, Stična. Železnodobna naselbinska keramika / Stična. Iron Age Settlement Pottery, 2016. (61,00 EUR EUR)
33. Drago Svoljšak, Janez Dular, Železnodobno naselje Most na Soči. Gradbeni izvidi in najdbe / The Iron Age Settlement at Most Na Soči. Settlement Structures and Small Finds, 2016. (73,00 EUR)
35. Andrej Pleterski (ur.), Benjamin Štular (ur.), Mateja Belak (ur.), Izkopavanja srednjeveškega in zgodnjenovoveškega grobišča pri Župni cerkvi v Kranju v letih 1964–1970 / Excavations of Medieval and Post-Medieval cemetery at the Župna cerkev in Kranj from 1964 to 1970, Grobišče Župna cerkev v Kranju 1 / Cemetery Župna cerkev in Kranj 1, 2016. (34,00 EUR)
36. Sneža Tecco Hvala, Molnik pri Ljubljani v železni dobi / The Iron Age site at Molnik near Ljubljana, 2017. (43,00 EUR)



9 789610 500308 > 39 €

Založba ZRC
<http://zalozba.zrc-sazu.si>
ZRC Publishing